

メンテナンスユニットの交換方法

本製品を安全にお使いいただくための注意事項は、プリンター本体のマニュアルにも記載されています。

本書を合わせて必ずお読みください。

同梱物一覧

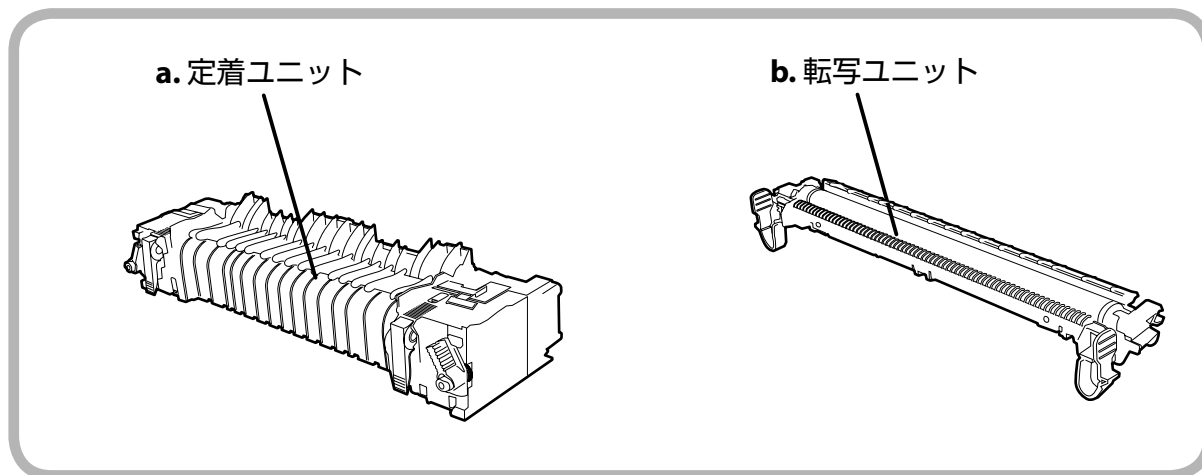

交換手順

- ①本機の電源が切れていることを確認してから、電源プラグをコンセントから抜きます。
②定着ユニットが冷めるまで約 40 分以上待ちます。
使用中および使用直後の定着ユニットは高温になっています。

- カバー B を開けます。

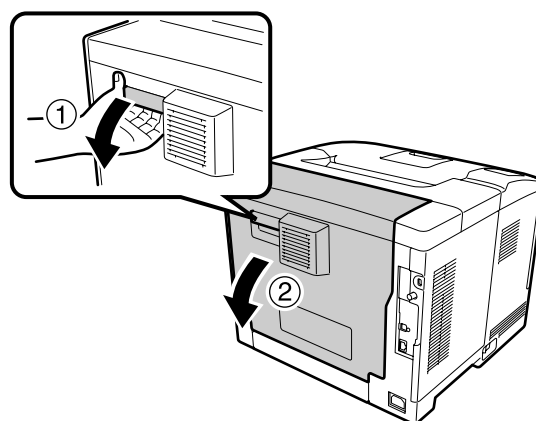
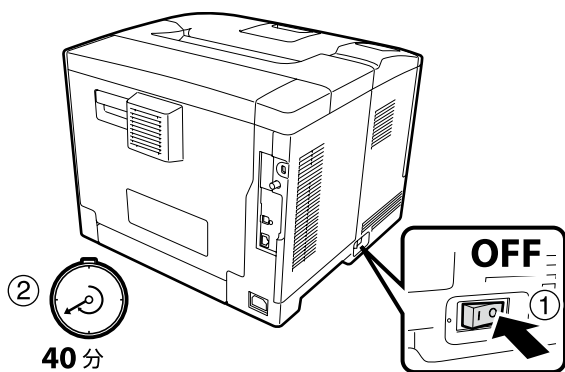

412413000

3 ロックレバーを図のように回して定着ユニットのロックを解除します。

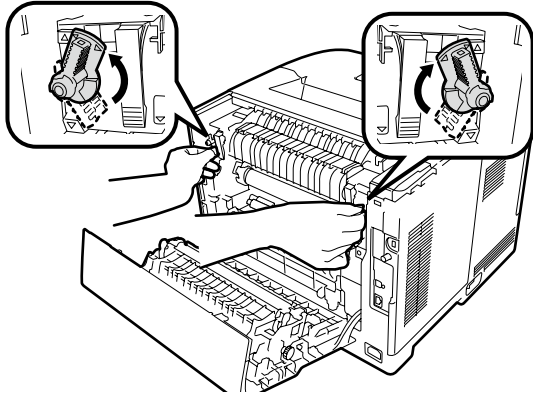

4 定着ユニットを取り外します。

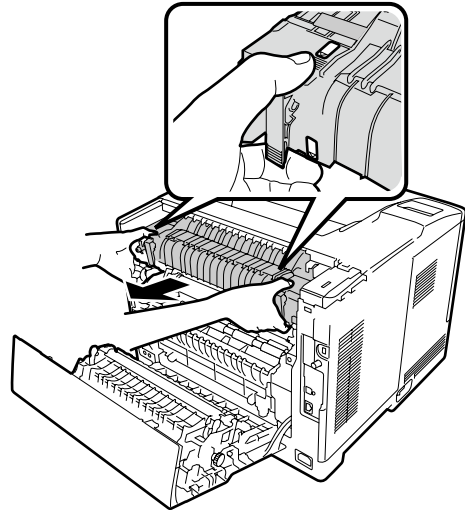

5 新しい定着ユニットを取り付けます。

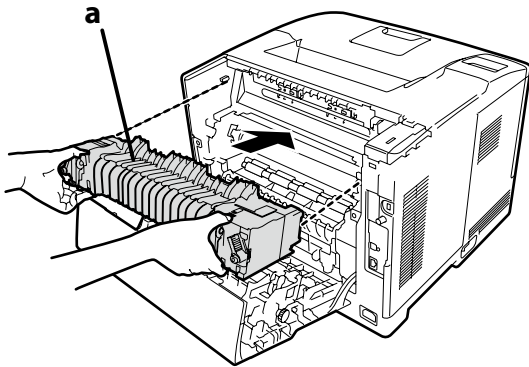

6 ロックレバーを図のように回して定着ユニットをロックします。

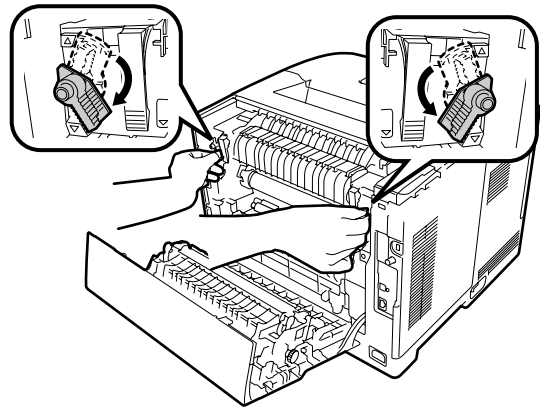

7 転写ユニットの取っ手を押さえて起こします。

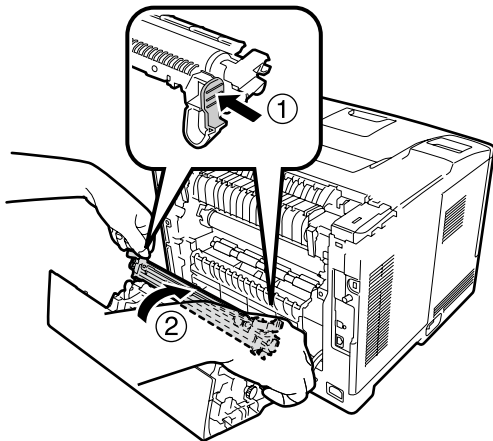

8 転写ユニットを取り外します。

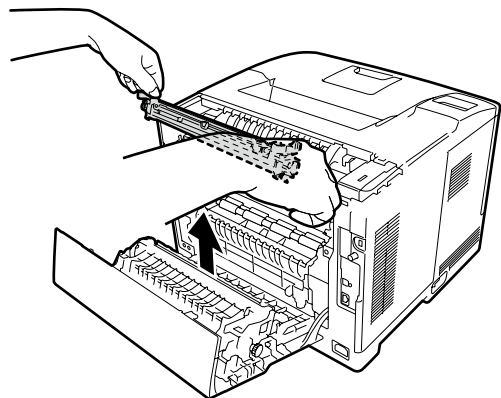

9 新しい転写ユニットのつまみを持ちます。

⚠ 注意

転写ローラーには絶対手を触れないでください。
印刷不良の原因になります。

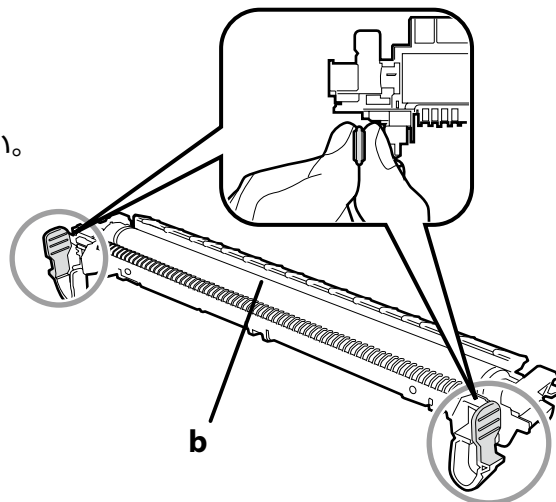

10 転写ユニットを取り付けます。

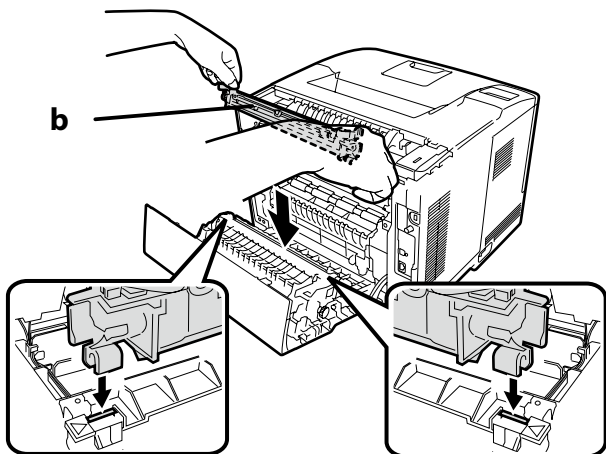

11 転写ユニットを手前に倒し、奥に突き当たるまでつまみを押し込みます。

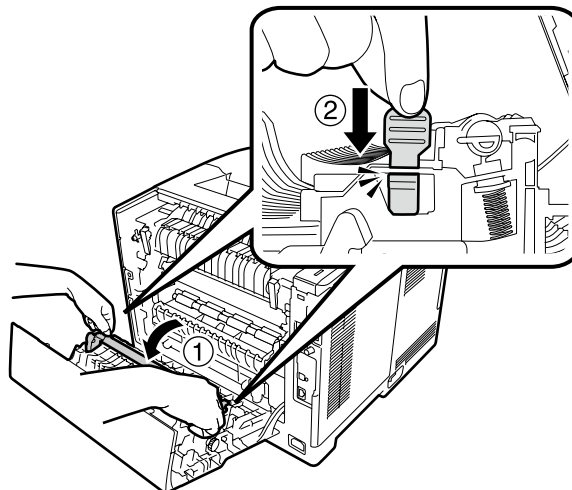

12 カバー B を閉じます。

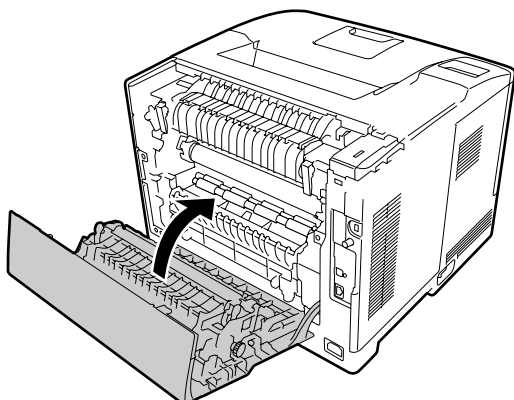

13 操作パネルの [▶] ボタンを押して、メニューを表示します。

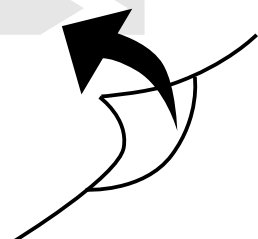
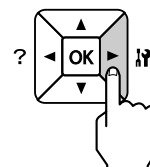
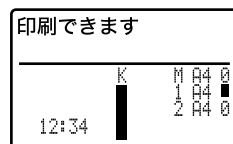

14

[プリンターリセット]を選択します。

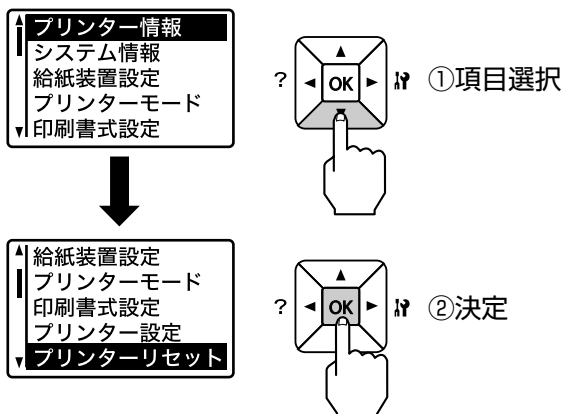

15

[メンテナンスユニットライフリセット]を選択します。

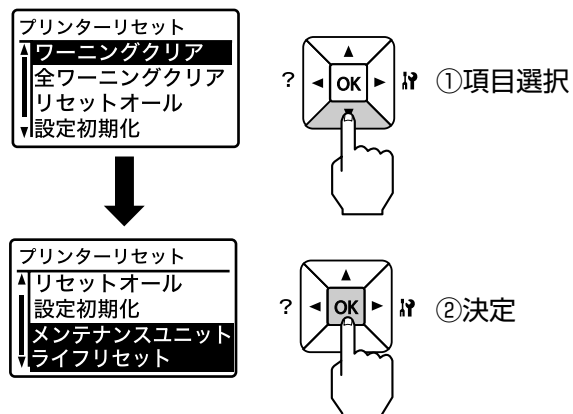

16

[メンテナンスユニットライフリセット]を実行します。

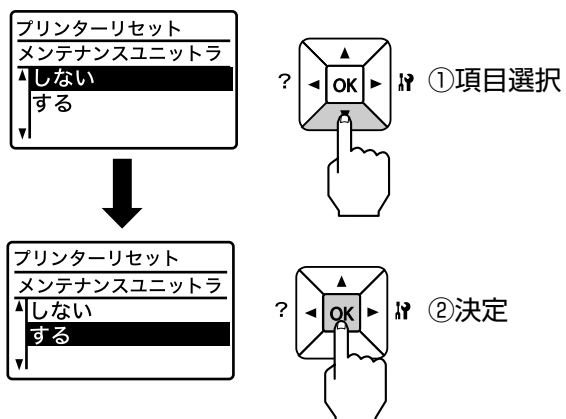

以上で終了です。

使用済み定期交換部品の処分

一般家庭でお使いの場合は、ポリ袋などに入れて必ず法令や地域の条例、自治体の指示に従って廃棄してください。事業所など業務でお使いの場合は、産業廃棄物処理業者に廃棄物処理を委託するなど、法令に従って廃棄してください。