

# 基本操作ガイド

— 準備から簡単なスキャンまで —

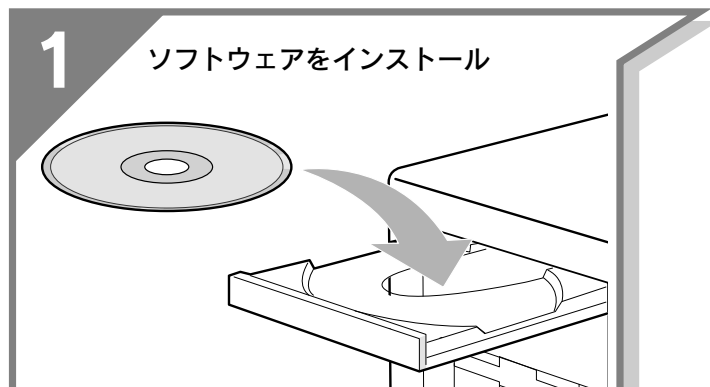

必ず、ソフトウェアをインストールしてから、次の手順に進んでください。

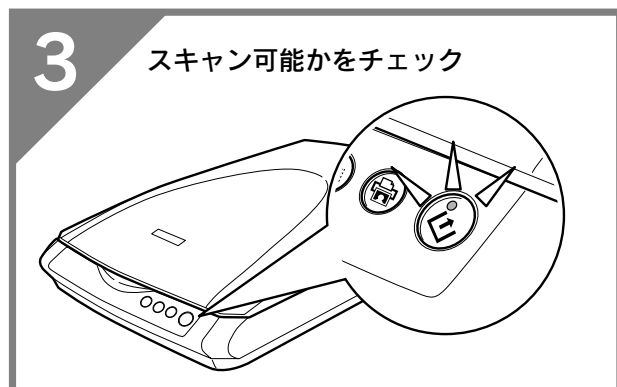
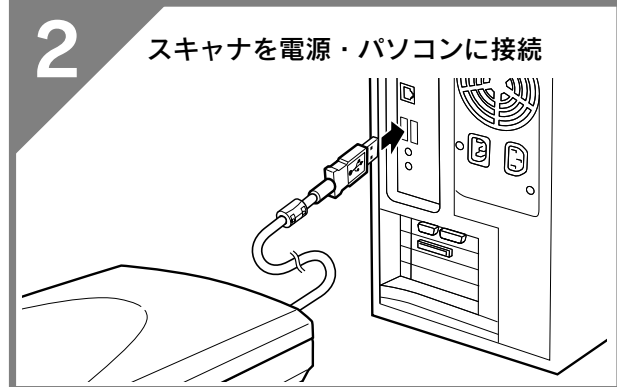

同梱物の確認……………次ページ  
各部の名称と働き……………2  
スキャナの組み立て……………4

## スキャナを使うための準備

ソフトウェアをインストールする  
    <Windows>……………6  
ソフトウェアをインストールする  
    <Macintosh>……………12  
パソコンとスキャナの接続……………20  
接続の確認 (Windowsのみ)……………22  
準備するときの注意とヒント……………24

## 写真や雑誌をスキャンしよう

写真や雑誌を簡単にスキャンする……………26  
写真や雑誌を上手にスキャンする……………29

## フィルムをスキャンしよう

フィルムを簡単にスキャンする……………36  
フィルムを上手にスキャンする……………40

## スキャンのしかた応用編

最高解像度でスキャンしよう……………48  
フィルムのホコリを除去してスキャン……………50  
昔の写真をよみがえらせる (退色復元) ……52  
詳しい使い方 (電子マニュアルのご案内) ……54  
スキャン時の注意とヒント……………57

## 困ったときは

## 添付ソフトウェアについて

# 同梱物の確認

同梱物はすべてそろっていますか？本体や付属品に損傷はありませんか？

万一、付属品の不足や不良がありましたら、お手数ですがお買い求めいただいた販売店までご連絡ください。

## セットアップに必要なもの

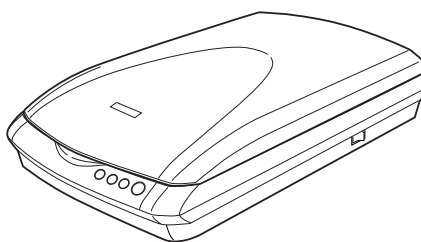

本体 (GT-F600)

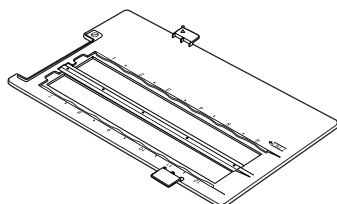

35mm ストリップフィルムホルダ

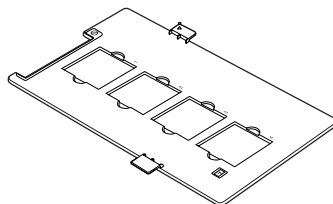

35mm スライドフィルムホルダ

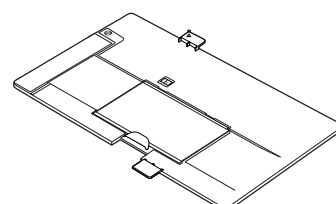

プロニフィルムホルダ

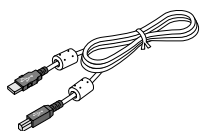

USB ケーブル

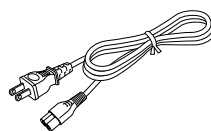

AC ケーブル

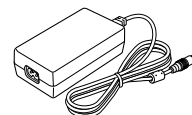

AC アダプタ

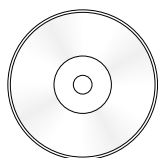

GT-F600 ソフトウェア  
CD-ROM  
(電子マニュアルも収録  
されています)

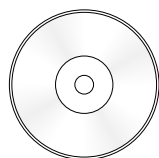

Adobe Photoshop  
Elements 2.0 CD-ROM



取扱説明書  
『基本操作ガイド (本書)』

## その他

お客様情報カード

保証書

このほかにも、各種ご案内などが同梱されている場合があります。

# 本書のもくじ

各部の名称と働き .....	2
スキャナの組み立て .....	4
<b>スキャナを使うための準備</b>	
ソフトウェアをインストールする< Windows > .....	6
ソフトウェアをインストールする< Macintosh > ..	12
パソコンとスキャナの接続 .....	20
接続の確認 (Windows のみ) .....	22
準備するときの注意とヒント .....	24
<b>写真や雑誌をスキャンしよう</b>	
写真や雑誌を簡単にスキャンする .....	26
写真や雑誌を上手にスキャンする .....	29
<b>フィルムをスキャンしよう</b>	
フィルムを簡単にスキャンする .....	36
フィルムを上手にスキャンする .....	40
<b>スキャンのしかた応用編</b>	
最高解像度でスキャンしよう .....	48
フィルムのホコリを除去してスキャン .....	50
昔の写真をよみがえらせる (退色復元) .....	52
詳しい使い方 (電子マニュアルのご案内) ....	54
スキャン時の注意とヒント .....	57
<b>困ったときは</b>	
電源とランプのトラブル .....	61
電源が入らない .....	61
電源をオンにすると、ガタガタと音がする /	
ランプが赤色になった .....	61
インストールのトラブル .....	62
ソフトウェアのインストールが	
途中で止まってしまう .....	62

EPSON Scan のトラブル .....	63
Windows .....	63
Macintosh .....	64
スキャナビボタンのトラブル .....	65
スキャナビボタンを押しても EPSON Creativity Suite	
が起動しない (Mac OS X のみ) .....	65
スキャン結果のトラブル .....	66
写真の場合 .....	66
フィルムの場合 .....	66
トラブルが解決しないときは .....	67

## 添付ソフトウェアについて

EPSON Scan .....	68	
EPSON Creativity Suite .....	69	
読ん de!! ココ パーソナル .....	70	
Adobe Photoshop Elements 2.0 .....	71	
Adobe Photoshop Album 2.0 mini		
< Windows のみ > .....	72	
Presto! BizCard < Windows のみ > .....	73	
付属ソフトウェアの削除と再インストール ...	74	
<b>サービス・サポートのご案内</b> .....		75
「My EPSON」について知りたい .....	76	
索引 .....	77	
付属のソフトウェアに関するお問い合わせ先一覧 ...	80	

## 本書中のマークについて

本書では、いくつかのマークを用いて重要な事項を記載しています。それぞれのマークには次のような意味があります。



### 注意

この表示を無視して誤った取り扱いをすると、人が傷害を負う可能性が想定される内容および物的損害のみの発生が想定される内容を示しています。



### 注意

この表示を無視して誤った取り扱いをすると、スキャナ本体が損傷する可能性が想定される内容を示しています。



### ポイント

お取り扱い上、必ずお守りいただきたいこと (操作)、知っておいていただきたいことを記載しています。



関連した内容の参照ページを示しています。

# 各部の名称と働き

## 前面

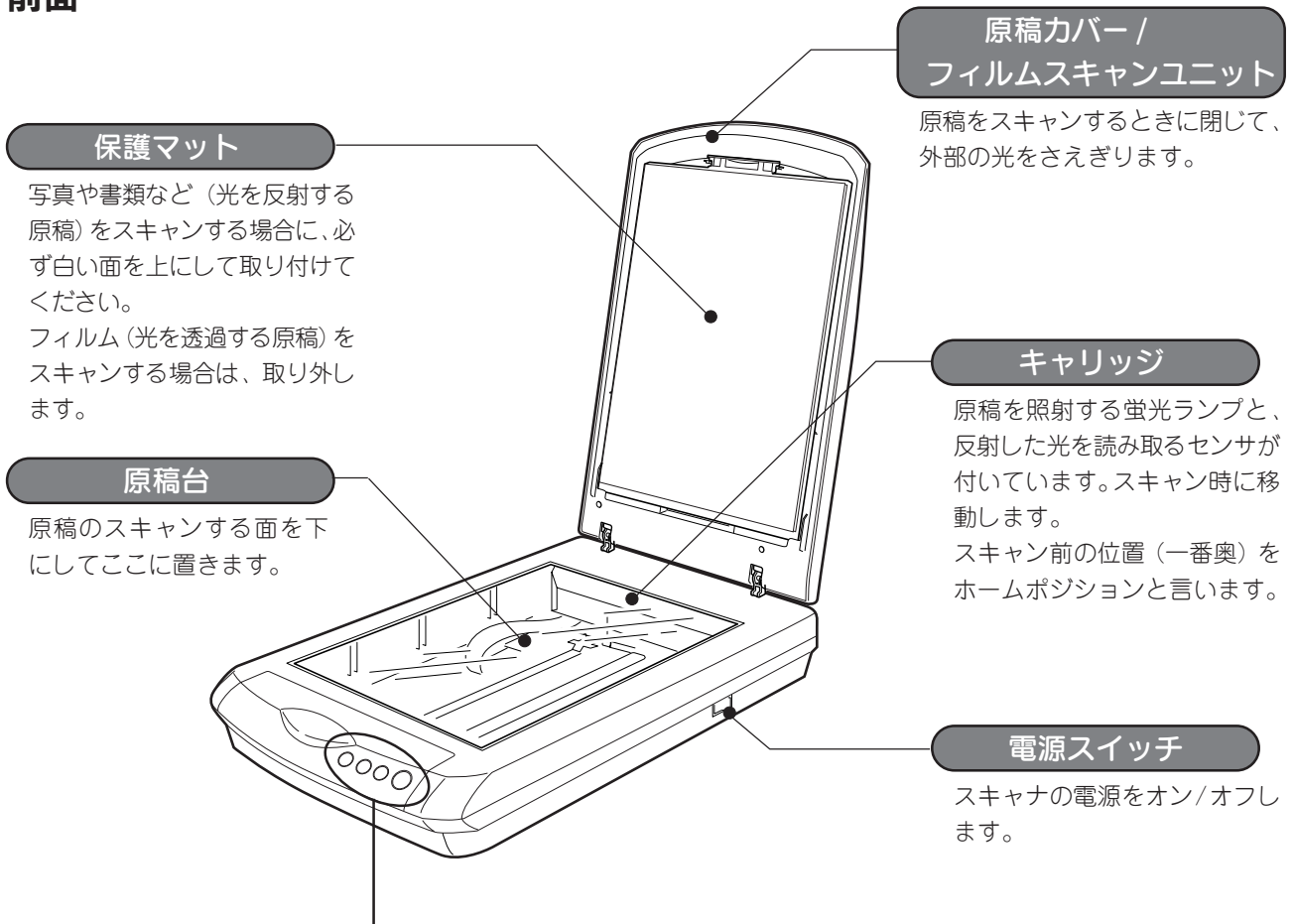

ワンタッチでスキャンから保存まで実行できます。

ワンタッチで写真の印刷とフィルムの焼き増しができます。

**保存ナビ**

**コピーナビ**

**メールナビ**  
ワンタッチでスキャンした画像をEメールで送ります。

**スキャナビボタン / 動作確認ランプ**  
EPSON File Manager を起動します。また、スキャナの状態を、色と光で知らせます。

動作確認ランプ		スキャナの状態
緑色	点灯	スキャンできます
	点滅	準備中 / スキャン中です
赤色	点滅	エラーが発生しました
	📖 本書61ページ「電源とランプのトラブル」	

## 背面

### ストッパ

本体を安定させるための突起です。設置の際は、スキャナ本体より広く平らな面の上に、スキャナ底面の足、およびストッパが確実に載るように設置してください。

### フィルムスキャンユニット用コネクタ

フィルムスキャンケーブルを接続します。  
別売のオートドキュメントフィーダ (GT94ADF) をお使いの場合は、オートドキュメントフィーダのケーブルを接続します。

### 電源コネクタ

ACアダプタを接続します。

### 輸送用ロック

輸送時にキャリッジが動かないように固定するためのレバーです。

### USBコネクタ

USB (ユニバーサルシリアルバス) ケーブルを接続します。

### フィルムスキャンケーブル

フィルムスキャンユニット用コネクタに差し込みます。

## フィルムホルダ

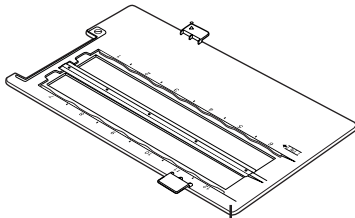

35mm ストリップ  
フィルムホルダ

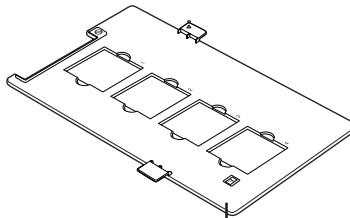

35mm スライド  
フィルムホルダ

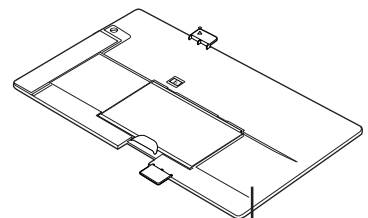

プロニフィルムホルダ

### フィルムホルダの収納方法

フィルムホルダを使わないときは、原稿カバーの裏に2枚まで収納することができます。残りのフィルムホルダは、大切に保管しておいてください。

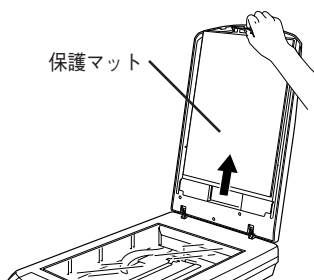

- ① 原稿カバーを開け、保護マットを矢印の方向に持ち上げて取り外します。

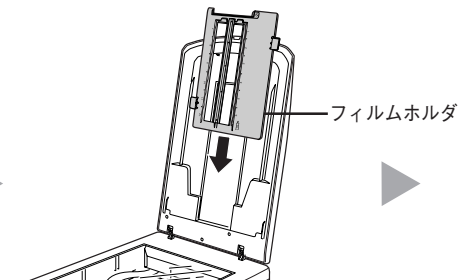

- ② フィルムホルダを上から差し込むようにして収納します。

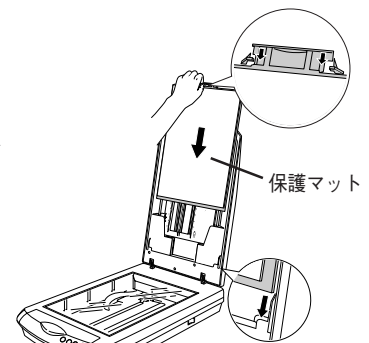

- ③ 保護マットの取っ手と下部を原稿カバーのスロットにひっかけ、カチッと音がするまで差し込んでください。

# スキャナの組み立て

## 1 背面にある輸送用ロックをスライドして解除

右図のようにスキャナ背面の輸送用ロックを解除します。

### ！ポイント

スキャナを輸送する場合は、本書24ページ「準備するときの注意とヒント①」をご覧ください。

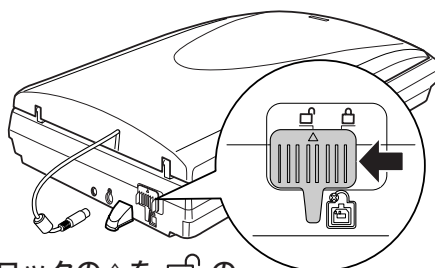

輸送用ロックの△を□の位置までスライドします。

## 2 設置スペースを確保してスキャナを設置

### ！注意

- スキャナは、振動などの影響を受けない場所に置いてください。水平でない場所で使用した場合、スキャンした画像の品質に影響が出ることがあります。
- 電源プラグが簡単に抜き差しできるように、コンセントから近い位置にスキャナを設置してください。
- スキャナ本体より広く平らな面の上に、スキャナ底面の足、およびストッパが確実に載るように設置してください。

## 3 フィルムスキャンケーブルを接続

### ！注意

- 必ずスキャナの電源がオフになっていることを確認してからケーブルを接続してください。
- ケーブルの△マークを上に向けて接続してください。
- フィルムスキャンケーブルは、本スキャナ以外には接続しないでください。

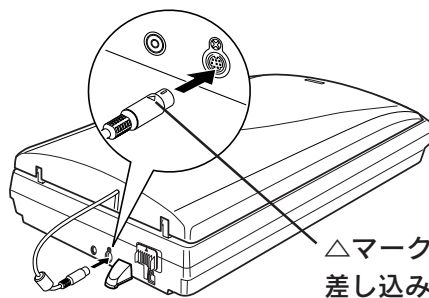

△マークを上に向けて差し込みます。

## 4 ACアダプタを接続して電源を入れる

### ！注意

電源プラグの急な抜き差しは、スキャナの故障の原因になります。電源プラグを抜いてから再度コンセントに差し込むときは、10秒以上お待ちください。

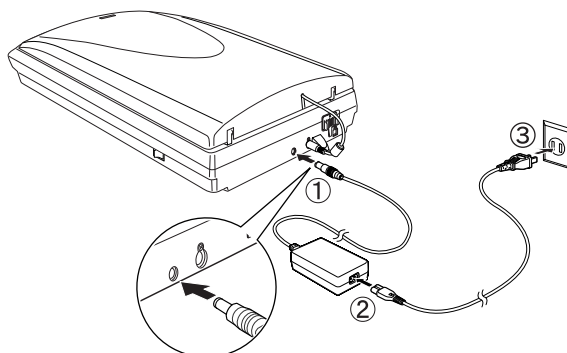

コンセントの電圧が100Vであることを確認して、電源プラグをコンセントに差し込みます。

## 5 電源スイッチを押して、スキャナの電源をオン

電源スイッチの「I」を押すと、スキャナの電源がオンになります。

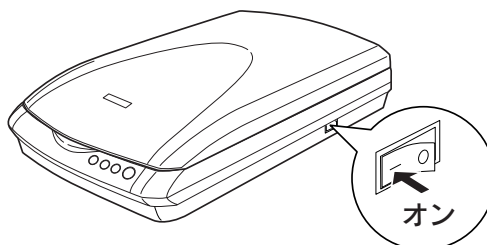

## 6 スキャナの状態を確認

スキャナの電源がオンになったら、動作確認ランプが緑色に点灯しているか確認してください。動作確認ランプが赤色に点滅する場合は、以下のページをご覧ください。  
本書 61 ページ「電源とランプのトラブル」

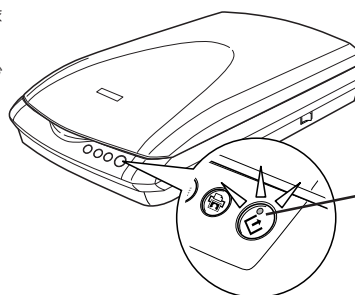

動作確認ランプが緑色に点灯していれば正常に動作しています。

## 7 スキャナの電源をオフにする

電源スイッチの「O」を押して、スキャナの電源をオフにしてください。スキャナの電源がオフになると、動作確認ランプが消えます。

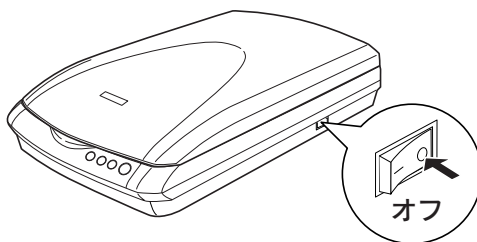

### ！ 注意

スキャナとパソコンはまだ接続しないでください。スキャナとパソコンはソフトウェアのインストール後に接続します。

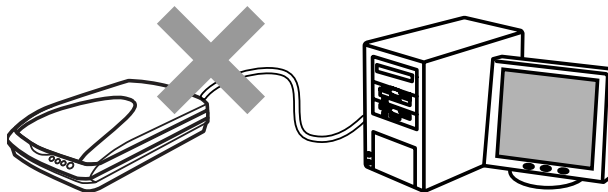

**Windows** Windows をお使いの場合は、6 ページへ進みます。

**Macintosh** Macintosh をお使いの場合は、12 ページへ進みます。

# ソフトウェアをインストールする<Windows>



本スキャナで画像をスキャンしたり、加工、活用するためにEPSON Scanと付属のソフトウェアをインストールしましょう。  
Macintoshをお使いの方は12ページをご覧ください。

ここでは、[GT-F600ソフトウェアCD-ROM] を使用して、ソフトウェアをインストールします。

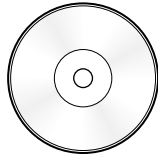

GT-F600ソフトウェア  
CD-ROM



Adobe Photoshop  
Elements 2.0  
CD-ROM

## ! 注意

- 本スキャナ以外のエプソン製スキャナをお使いの場合は、インストールの前に必ず本書24ページ「準備するときの注意とヒント ②」をご覧ください。
- 他のアプリケーションソフトを起動している場合は、アプリケーションソフトを終了しておいてください。

## 1 スキャナとパソコンが接続されていないことを確認

スキャナとパソコンは、ソフトウェアのインストール後に接続します。すでに接続している場合は、パソコンとスキャナからUSBケーブルを取り外してください。

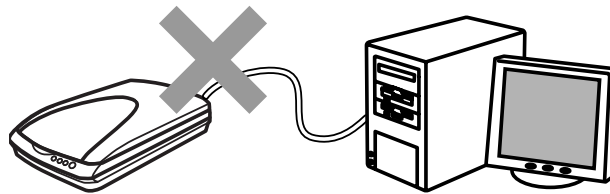

## 2 パソコンの電源をオンにする

### 💡 ポイント

- Windows 2000/XPをお使いの方は、本書24ページ「準備するときの注意とヒント ③」をご覧ください。
- 新しいハードウェアを追加するためのウィザード画面が表示された場合は、**キャンセル** ボタンをクリックして画面を閉じてから、スキャナとパソコンを接続しているUSBケーブルを取り外してください。

## 3 [GT-F600ソフトウェアCD-ROM] をパソコンにセット

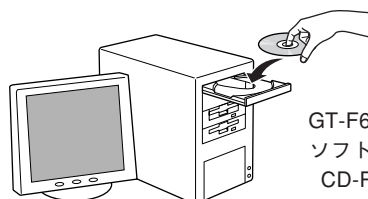

GT-F600  
ソフトウェア  
CD-ROM

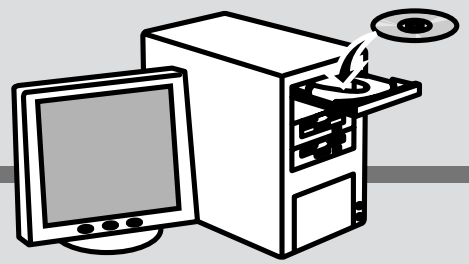

## 4 インストールを実行

右の画面が表示されたら **続ける** ボタンをクリックします。

### ポイント

- 右の画面が表示されないときは、本書24ページ「準備するときの注意とヒント ④」をご覧ください。
- 他のアプリケーションソフトを起動している場合は、インストールを開始する前にすべて終了してください。
- ウイルスチェックプログラムが起動していたら、**インストール中止** ボタンをクリックして、ウイルスチェックプログラムを終了させ、再度 ③ からやり直してください。



## 5 画面の内容を確認

内容を確認して **同意する** ボタンをクリックします。



**同意しない** ボタンをクリックすると、インストールを終了します。

### ポイント

再起動を促す画面が表示された場合は、**再起動** ボタンをクリックしてパソコンを再起動し、再度 ③ からやり直してください。

■■■■ 次ページへ進みます。■■■■

# ソフトウェアをインストールする<Windows> (つづき)

## 6 インストールするソフトウェアを確認

初めてインストールする場合は、すべてのソフトウェアをインストールしてください。右の画面の **インストール** ボタンをクリックすると、表示されているソフトウェアが順次インストールされます。

### ポイント

- インストールするソフトウェアを個別に選択する場合は、**選択画面** ボタンをクリックし、表示された画面で必要なソフトウェアのみチェックを付けます。
- すでにいずれかのソフトウェアがインストールされている場合は、ソフトウェアを起動してバージョン情報を確認し、新しい方をお使いください。



## 7 画面の指示に従ってインストール

6で選択したソフトウェアが順次インストールされます。

<読んde!! ココパーソナルの場合>

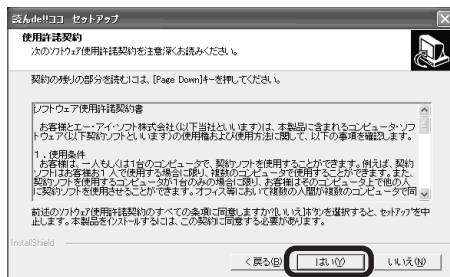

内容を確認して **はい** ボタンをクリックします。  
 その後は、画面の指示に従って進んでください。  
 通常は **次へ** または **はい** ボタンをクリックしていくとインストールできます。

## 8 インストールを終了

### ポイント

「MyEPSON」登録のお願い  
 詳しくは本書25ページ「準備するときの注意とヒント⑤」をご覧ください。



**再起動** ボタンをクリックして、必ず  
 パソコンを再起動します。

パソコンを再起動したら、ソフトウェアCD-ROMを取り出してください。

## 9 ソフトウェアの確認

インストールが完了すると、各ソフトウェアはWindowsの [スタート] メニュー → [すべてのプログラム] (または [プログラム]) に登録されます。

- [EPSON] — [EPSON GT-F600 電子マニュアル]
- [EPSON Scan]
- [EPSON Creativity Suite] — [File Manager]
- [EPSON Creativity Suite] — [Copy Utility]
- [EPSON Creativity Suite] — [Image Clip Palette]
- [EPSON Creativity Suite] — [Attach To Email]
- [EPSON Creativity Suite] — [Send To Web]
- [Presto! BizCard 4.1]
- [読んde!!ココ]

次にAdobe Photoshop Elements 2.0をインストールします。次ページへ進みます。

# ソフトウェアをインストールする<Windows> (つづき)

フォトショップエレメンツ

## Adobe Photoshop Elements 2.0/

フォトショップアルバム

ミニ

## Adobe Photoshop Album 2.0 Miniのインストール

ここでは、[Adobe Photoshop Elements 2.0 CD-ROM] を使用して、Adobe Photoshop Elements 2.0と Adobe Photoshop Album 2.0 Miniのインストールをします。



GT-F600ソフトウェア  
CD-ROM

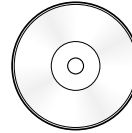

Adobe Photoshop  
Elements 2.0  
CD-ROM

### 1

#### [Adobe Photoshop Elements 2.0 CD-ROM] をパソコンにセット

[Adobe Photoshop Elements 2.0 CD-ROM] をパソコンにセットします。



#### ポイント

ここでセットするのは、ソフトウェアをインストールするGT-F600ソフトウェア CD-ROMではありません。[Adobe Photoshop Elements 2.0 CD-ROM]であることを確認してください。

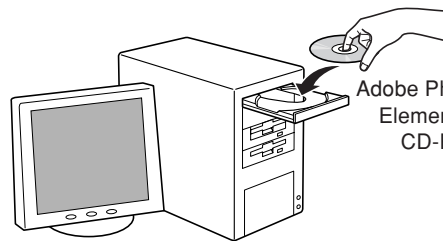

Adobe Photoshop  
Elements 2.0  
CD-ROM

### 2

#### 下の画面で **次へ** ボタンをクリック



#### ポイント

右の画面が表示されないときは



Elements+AlbumSE (D:)

[マイコンピュータ]の中に  
ある [Elements+AlbumSE]  
アイコンを右クリックして  
[開く] をクリックします。



AutoPlay.exe

[AutoPlay.exe]  
アイコンをダブル  
クリックしま  
す。



クリック

### 3

#### 画面の内容を確認

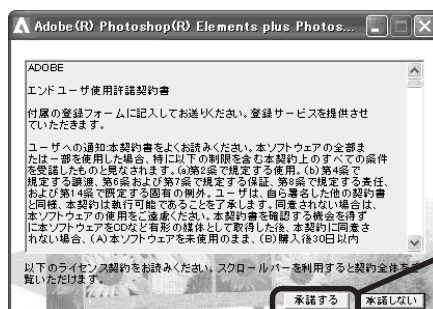

内容を確認して **承諾する**  
ボタンをクリックします。

## 4 Adobe Photoshop Elements 2.0をインストール

Adobe Photoshop Elements 2.0  
ボタンをクリックします。

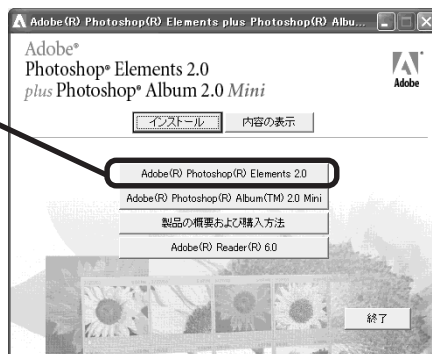

## 5 画面の指示に従ってインストール

この後は画面の指示に従ってインストールを進めてください。  
通常は **はい** または **次へ** ボタンをクリックしていくとインストールできます。

### ポイント

右の [ユーザー登録] 画面が表示されたら、  
本製品に同梱のAdobe Photoshop Elementsの  
ユーザー登録カード (A4用紙) に記載されて  
いるシリアル番号を入力してください。



## 6 Adobe Photoshop Album 2.0 Miniをインストール

Adobe Photoshop Elements 2.0のインストール終了後、[Adobe Photoshop Elements 2.0 CD-ROM] を取り出し、再度①から③までの手順を行います。④の画面が表示されたら、**Adobe Photoshop Album 2.0 Mini** ボタンをクリックして、Adobe Photoshop Album 2.0 Miniをインストールします。

### ポイント

- このソフトウェアは、Windows 98には対応していません。
- お使いのパソコンにAdobe Photoshop Albumがインストールされている場合は、同梱のAdobe Photoshop Album 2.0 Miniはインストールできません。

Adobe Photoshop Album 2.0 Miniのインストール終了後、[Adobe Photoshop Elements 2.0 CD-ROM] をパソコンから取り出します。

インストールが完了すると、Adobe Photoshop Elements 2.0とAdobe Photoshop Album 2.0 MiniはWindowsの [スタート] メニューに登録されます。

- [スタート] - [すべてのプログラム] (または [プログラム]) - [Adobe Photoshop Elements 2.0]
- [スタート] - [すべてのプログラム] (または [プログラム]) - [Adobe Photoshop Album 2.0 Mini]

以上でAdobe Photoshop Elements 2.0のインストールは終了です。

次はスキャナとパソコンを接続します。20ページへ進みます

# ソフトウェアをインストールする<Macintosh>



本スキャナで画像をスキャンしたり、加工、活用するためにEPSON Scanと付属のソフトウェアをインストールしましょう。

Windowsをお使いの方は6ページをご覧ください。

ここでは、[GT-F600ソフトウェアCD-ROM] を使用して、ソフトウェアをインストールします。

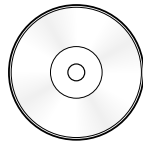

GT-F600ソフトウェア  
CD-ROM



Adobe Photoshop  
Elements 2.0  
CD-ROM

## ポイント

他のアプリケーションソフトを起動している場合は、アプリケーションソフトを終了しておいてください。

## 1 スキャナとパソコンが接続されていないことを確認

スキャナとパソコンは、ソフトウェアのインストール後に接続します。すでに接続している場合は、パソコンとスキャナからUSBケーブルを取り外してください。

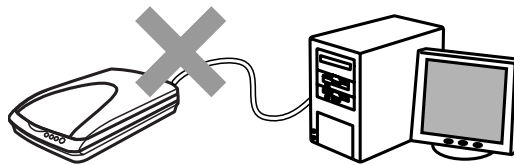

## 2 [GT-F600ソフトウェアCD-ROM] をパソコンにセット

### ポイント

- Mac OS Xをお使いの方は、本書25ページ「準備するときの注意とヒント⑥」をご覧ください。
- エプソン製スキャナに必要なソフトウェアを追加するための画面が表示された場合は、**キャンセル** ボタンまたは、**OK** ボタンをクリックして画面を閉じてください。

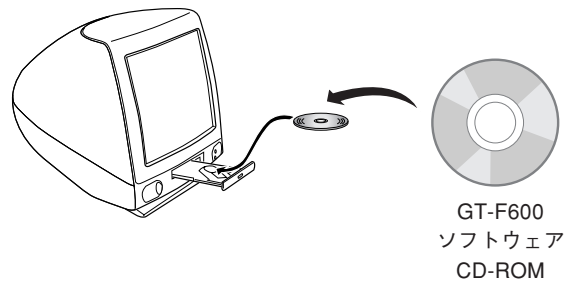

GT-F600  
ソフトウェア  
CD-ROM

### 3 インストーラを起動

お使いのOSのアイコンをダブルクリックしてください。

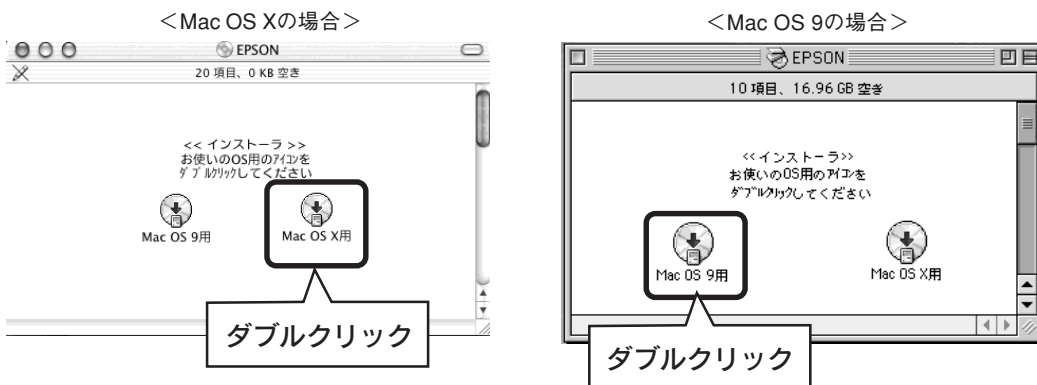

#### ポイント

上の画面が表示されないときは  
デスクトップ上の [EPSON] アイコンをダブルクリックします。

< Mac OS Xの場合 >

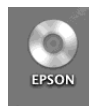

< Mac OS 9の場合 >



### 4 インストールを実行

右の画面が表示されたら **続ける** ボタンをクリックします。



■■■ 次ページへ進みます。■■■ →

# ソフトウェアをインストールする<Macintosh> (つづき)

## 5 インストールするソフトウェアを確認

初めてインストールする場合は、すべてのソフトウェアをインストールしてください。下の画面の「インストール」ボタンをクリックすると、表示されているソフトウェアが順次インストールされます。

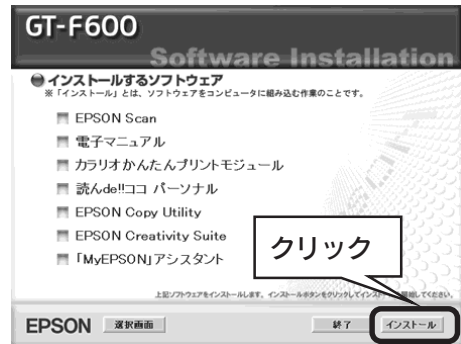

### ポイント

- インストールするソフトウェアを個別に選択する場合は、「選択画面」ボタンをクリックし、表示された画面で必要なソフトウェアのみチェックを付けます。
- すでにいずれかのソフトウェアがインストールされている場合は、ソフトウェアを起動してバージョン情報を確認し、新しい方をお使いください。
- Carbonlibをインストールする画面が表示された場合は、画面に従ってインストールしてください。
- 再起動を促す画面が表示された場合は、再起動して、再度③からやり直してください。

### Mac OS X をお使いの方へ

右の画面が表示されたら、Mac OS Xにログインしているユーザの名前とパスワードを入力して、「OK」ボタンをクリックしてください。

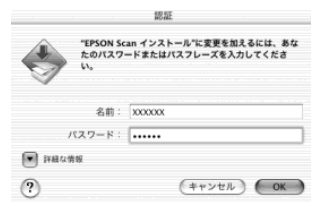

## 6 画面の内容を確認

内容を確認して「同意する」ボタンをクリックします。



「同意しない」ボタンをクリックすると、インストールを終了します。

### ポイント

右の画面が表示された場合「続ける」ボタンをクリックします。ただし、他のアプリケーションソフトで作業中の文書などがある場合は、「中止」ボタンをクリックしてその文書を保存した後、③からインストールを始めてください。

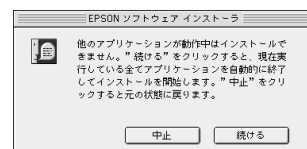

## 7 画面の指示に従ってインストール

5で選択したソフトウェアが順次インストールされます。

<読んde!! ココパーソナルの場合>



内容を確認して「同意」ボタンをクリックします。その後は、画面の指示に従って進んでください。通常は「次へ」、「同意」、「インストール」などのボタンをクリックしていくとインストールできます。

## 8 パソコンを再起動

### ポイント

「MyEPSON」登録のお願い  
詳しくは本書25ページ「準備するときの注意とヒント⑤」をご覧ください。

再起動 ボタンをクリックして、必ずパソコンを再起動します。



## 9 ソフトウェアCD-ROMを取り出す

<Mac OS Xの場合>



<Mac OS 9の場合>



インストールが完了すると、各ソフトウェアはMacintoshのハードディスク内の指定された場所に登録されます。

- 読んde!!ココ： [アプリケーション] フォルダ - [読んde!!ココ パーソナル] フォルダ
- 電子マニュアル： [EPSON GT-F600マニュアル] フォルダ
- EPSON Scan：アップルメニュー - [EPSON Scan]  
EPSON Scan (Mac OS Xの場合)： [アプリケーション] フォルダ - [EPSON Scan]
- EPSON Creativity Suite： [アプリケーション] フォルダ - [EPSON] フォルダ - [Creativity Suite] フォルダ  
EPSON Creativity Suiteの中には以下のアプリケーションソフトが登録されます。

ファイルマネージャ   アタッチトゥイメール   コピーユーティリティ   イベントマネージャ   イメージクリップパレット   スキャンアシスタント   センドトゥウェブ  
File Manager / Attach To Email / Copy Utility / Event Manager / Image Clip Palette / Scan Assistant / Send To Web

次にAdobe Photoshop Elements2.0をインストールします。次ページへ進みます。

# ソフトウェアをインストールする<Macintosh> (つづき)

フォトショップエレメンツ

## Adobe Photoshop Elements 2.0のインストール

ここでは、[Adobe Photoshop Elements 2.0 CD-ROM] を使用して、Adobe Photoshop Elements 2.0をインストールします。



GT-F600ソフトウェア  
CD-ROM

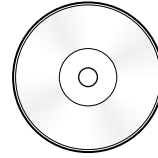

Adobe Photoshop  
Elements 2.0  
CD-ROM

### ポイント

Adobe Photoshop ElementsのMac OS X以降の対応につきましては、アドビシステムズ社のホームページ (<http://www.adobe.co.jp/>) にてご確認ください。

## 1

### [Adobe Photoshop Elements 2.0 CD-ROM] をパソコンにセット

[Adobe Photoshop Elements 2.0 CD-ROM] をパソコンにセットします。

### ポイント

ここでセットするのは、ソフトウェアをインストールする [GT-F600ソフトウェアCD-ROM] ではありません。[Adobe Photoshop Elements 2.0 CD-ROM] であることを確認してください。

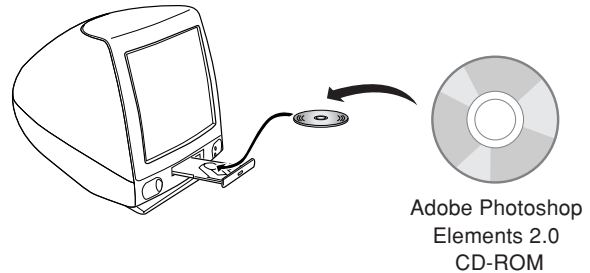

## 2

### CD-ROMのアイコンをダブルクリック

デスクトップ上のCD-ROMのアイコンをダブルクリックします。



3

[Japanese (日本語)] フォルダをダブルクリック

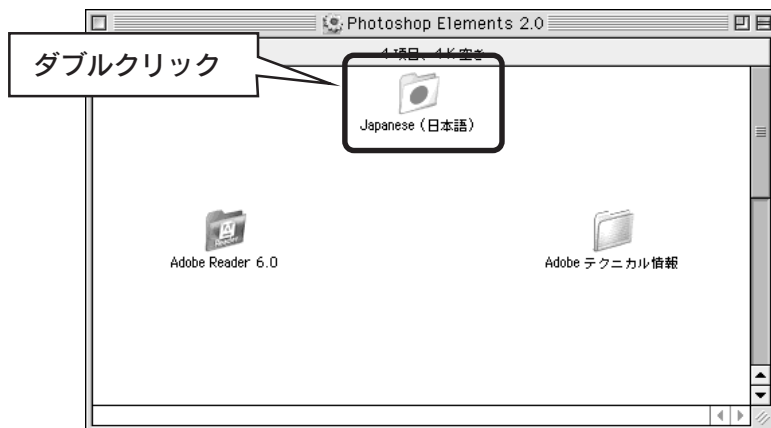

4

インストールアイコンをダブルクリック

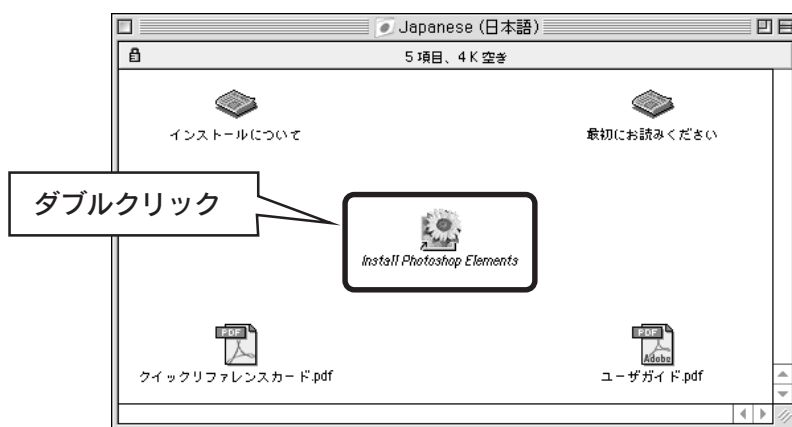

5

続ける ボタンをクリック

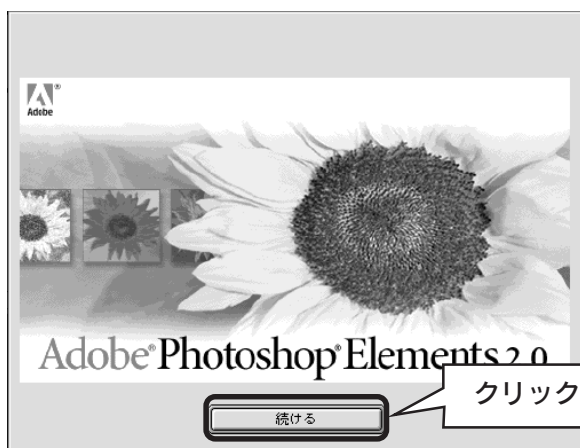

■■■ 次ページへ進みます。■■■

## ソフトウェアをインストールする<Macintosh> (つづき)

### 6 画面の内容を確認

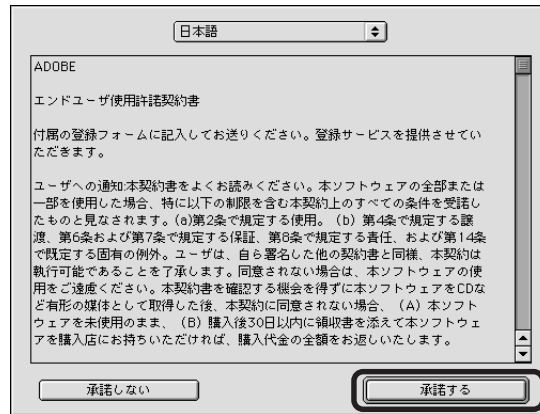

内容を確認して **承諾する** ボタンをクリックします。

### 7 Adobe Photoshop Elements 2.0をインストール

#### ポイント

インストールに必要なシリアル番号は本製品に同梱のAdobe Photoshop Elements 2.0のユーザー登録カード (A4用紙) に記載されています。

Adobe Photoshop Elements 2.0のインストールが始まります。

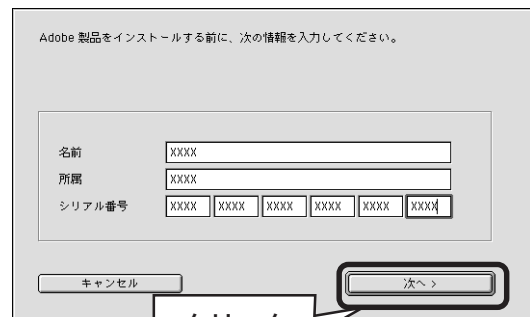

クリック

### 8 画面の指示に従ってインストール

画面の指示に従ってインストールを進めてください。

# 9

## [Adobe Photoshop Elements 2.0 CD-ROM] を取り出す

インストール終了後、 [Adobe Photoshop Elements 2.0 CD-ROM] をパソコンから取り出します。

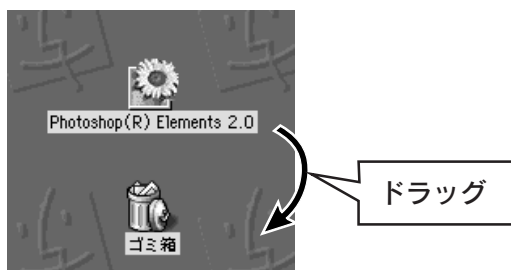

### ポイント

インストールが完了すると、Macintoshの [Applications] フォルダに、以下のフォルダが作成されます。  
 [Adobe Photoshop Elements 2] フォルダ

以上でソフトウェアのインストールは終了です。

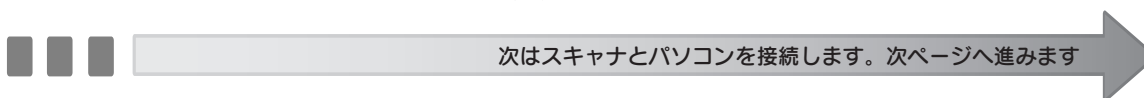

# パソコンとスキャナの接続

パソコンとスキャナを接続します。

スキャナに同梱されている USB ケーブルで接続します。  
USB 接続できるのは、以下の環境です。

	Windows	Macintosh
USB 2.0	<ul style="list-style-type: none"><li>• Windows 2000 Professional</li><li>• Windows XP Home Edition/ Professional プレインストールモデルまたはこれらプレインストールモデルからの OS アップグレード環境で、かつ USB2.0 ポートを標準装備している環境。 (Microsoft 社の USB2.0 ドライバが必要)</li></ul>	Mac OS X v10.2.7以降でUSB2.0 インターフェイスを標準装備している環境。
USB 1.1	<ul style="list-style-type: none"><li>• Windows 98SE/Me</li><li>• Windows 2000 Professional</li><li>• Windows XP Home Edition/ Professional 上記 OS のプレインストールモデルまたは、Windows 98 以上からのアップグレード環境で、かつ USB ポートを標準装備している環境。</li></ul>	Mac OS 9.1~9.2、Mac OS X v10.2以降でUSBポートを標準装備している環境。

## ポイント

USB インターフェイスは USB 対応機器すべての動作を保証するものではありません。  
また、接続には必ず同梱の USB ケーブルを使用してください。

## 1 パソコンの電源がオンになっていることを確認

ソフトウェアをインストールしていない場合は、以下のページを参照してソフトウェアをインストールしてください。

- ☞ 本書 6 ページ「ソフトウェアをインストールする< Windows >」
- ☞ 本書 12 ページ「ソフトウェアをインストールする< Macintosh >」

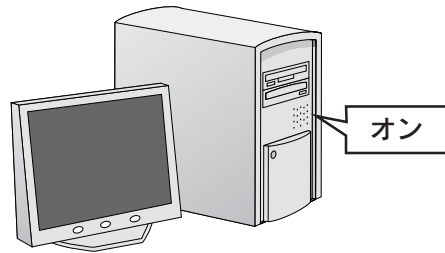

## 2 電源スイッチを押して、スキャナの電源をオンにする

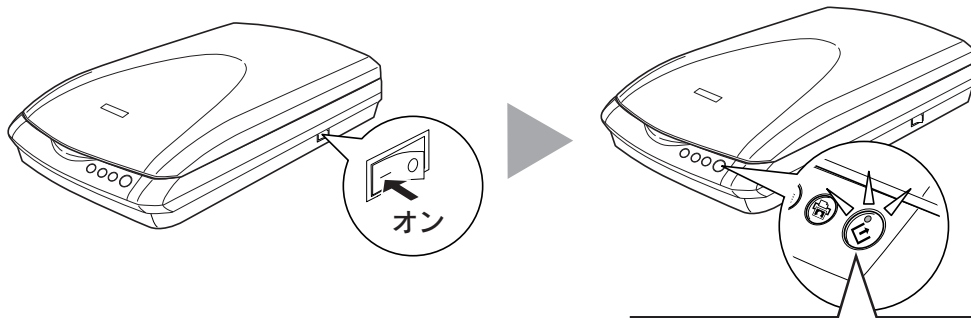

動作確認ランプが緑色に点灯していれば電源はオンになっています

### 3 スキャナとパソコンに USB ケーブルを接続

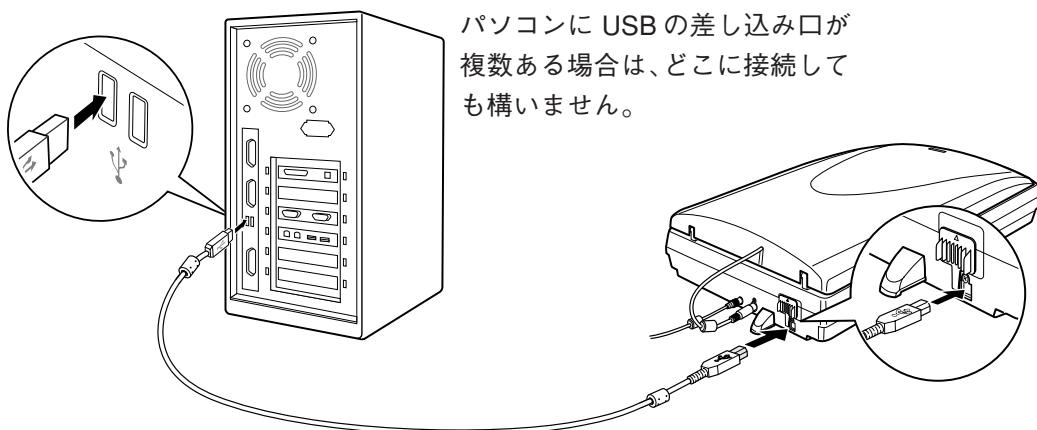

パソコンに USB の差し込み口が複数ある場合は、どこに接続しても構いません。

USBケーブルの両端のコネクタの形状は異なります。また、コネクタには表裏があります。差込み口の形状に合わせて差し込んでください。

パソコン側：薄い

スキャナ側：厚みがあり幅が狭い

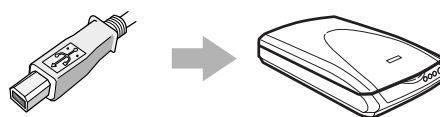
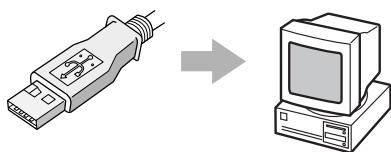

#### ポイント

- USB ハブを使用して接続する場合は、本書 25 ページ「準備するときの注意とヒント 7」をご覧ください。
- Windows XP をお使いの方で、右のメッセージが表示された場合は右上の [X] をクリックして閉じてください。USB2.0 と比較してデータ速度が遅くなりますが、問題なく使用できます。

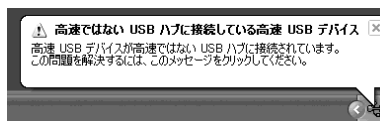

Windows をご利用の場合、新しいハードウェアが認識されている画面が表示されます。設定が完了すると、画面は自動的に閉じます。

以上で、パソコンとスキャナの接続は終了です。

#### Windows

Windows をお使いの場合、次は接続を確認します。次ページへ進みます。

#### Macintosh

Macintosh をお使いの場合、スキャナの準備は終了です。  
写真や雑誌をスキャンしてみましょう。26 ページへ進みます。  
フィルムをスキャンしてみましょう。36 ページへ進みます。

# 接続の確認 (Windows のみ)

ソフトウェアがインストールされ、スキャナが正しく接続されているか確認します。

## 1 スキャナの電源がオンになっていることを確認

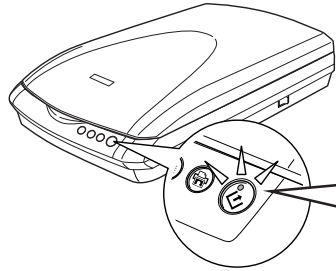

動作確認ランプが緑色に点灯していれば電源はオンになっています

### ポイント

Windows 98 をお使いの場合に CD-ROM を必要とするメッセージが表示されたときは、本書 25 ページ「準備するときの注意とヒント 8」をご覧ください。

## 2 [スキャナとカメラ] 画面を開く

< Windows XP の場合 >

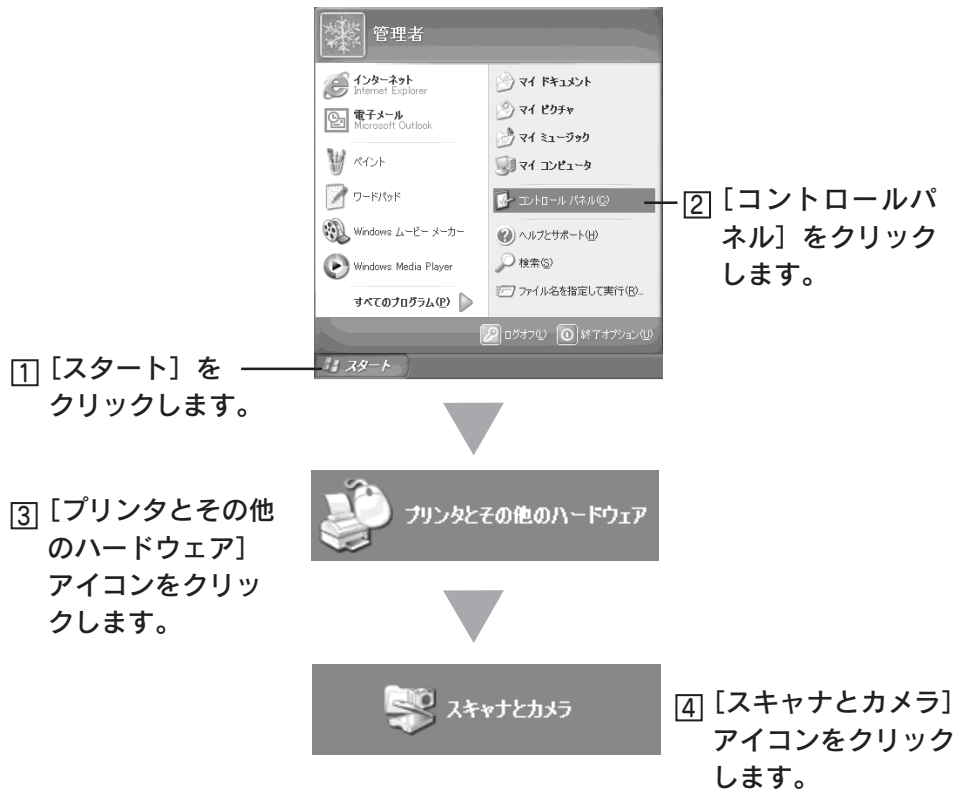

< Windows 98/Me/2000 の場合 >

- ① [スタート] - [設定] - [コントロールパネル] をクリックします。
- ② [スキャナとカメラ] アイコンをダブルクリックします。

### 3 アイコンが表示されていることを確認

本スキャナのアイコンが表示されていれば、スキャナは正しく接続されています。

アイコンが表示されていない場合は、以下のページを参照してEPSON Scanのみインストールし直してください。

本書6ページ「ソフトウェアをインストールする< Windows >」

#### Windows XP の場合



アイコンが表示されていることを確認したら、画面を閉じてください。

以上で、接続の確認は終了です。

これで、スキャンをするための準備が完了しました。



写真や雑誌をスキャンしてみましょう。26 ページへ進みます。



フィルムをスキャンしてみましょう。36 ページへ進みます。

# 準備するときの注意とヒント

## 1 スキャナを輸送する場合は、輸送用ロックをしてください。

スキャナを輸送するときは、必ずキャリッジがホームポジション（一番奥）に戻っていることを確認してください。

キャリッジがホームポジション（一番奥）に戻っていない場合は、スキャナの電源をオンにしてパソコンに接続し、キャリッジをホームポジションに戻してください。

キャリッジの位置を確認してから、スキャナの電源をオフにし、本体背面にある輸送用ロックをしてください。

<本体背面>

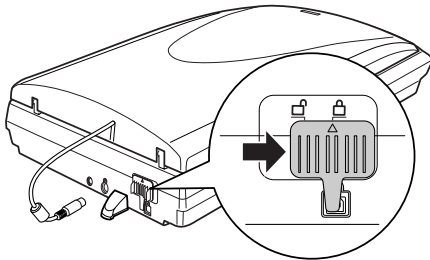

### ! 注意

スキャナの上下を逆さにしないようご注意ください。

## 2 本スキャナ以外のEPSON TWAINドライバ（EPSON ScanやTWAIN5など）は削除しないでください。

本スキャナ以外のエプソン製スキャナをお使いの場合、すでにお使いのEPSON TWAINドライバは削除しないでください。本スキャナ以外のエプソン製スキャナが使用できなくなることがあります。

## 3 Windows 2000/XP をお使いの方は、ソフトウェアをインストールする前に以下の内容を確認してください。

- Windows 2000 にソフトウェアをインストールする場合は、管理者権限のあるユーザー（Administrators グループに属するユーザー）でログインする必要があります。
- Windows XPにソフトウェアをインストールする場合は、コンピュータの管理者アカウントのユーザーでログインする必要があります。制限付きアカウントのユーザーではインストールできません。Windows XPをインストールしたときのユーザーは、コンピュータの管理者アカウントになっています。
- Windows XP では、複数のユーザーが同時に1台のパソコンを使用することができます（マルチユーザーログイン）。ソフトウェアをインストールするときは、一人（コンピュータの管理者）だけがログインした状態で行ってください。

## 4 ソフトウェアCD-ROMをパソコンにセットしても、[EPSON インストールプログラム] 画面が表示されない場合は、以下の手順に従ってください。

- Windows XP の場合  
[スタート] - [マイコンピュータ] の順でクリックし、下記①・②の順で起動します。
- Windows 98 /Me/ 2000 の場合  
デスクトップ上の [マイコンピュータ] アイコンをダブルクリックし、下記①・②の順で起動します。



① [マイコンピュータ] の中にある [CD-ROM] アイコンを右クリックして、[開く] をクリックします。

② [EPSETUP] アイコンをダブルクリックします。

## 5 「MyEPSON」登録のお願い

インストール終了後、デスクトップ上に以下の「MyEPSON アシスタント」のショートカットアイコンが作成されます。これをダブルクリックすると、「MyEPSON」登録画面が表示されますので、画面の指示に従って「MyEPSON」に登録（ユーザー登録）していただくことをお勧めします。

📖 本書 76 ページ「MyEPSON」について知りたい



## 6 Mac OS X をお使いの方は、ソフトウェアをインストールする前に、以下の内容を確認してください。

- 本スキャナは Mac OS X v10.2 以降に対応しています。
- Mac OS X Classic環境での動作はサポートしていません。
- Mac OS X をお使いの場合、UNIX ファイルシステム（UFS 形式）はサポートしていません。他のドライブでお使いください。
- Mac OS X では、複数のユーザーが同時に1台のパソコンを使用することができます（マルチユーザーログイン）。ソフトウェアをインストールするときは、一人（コンピュータの管理者）だけがログインした状態で行ってください。
- Mac OS X v10.3をお使いの場合、ファーストユーザスイッチ機能を使用していると、EPSON Scanを使用することができません。ファーストユーザスイッチ機能をオフにしてください。

## 7 USB ハブを使用して接続する場合は、接続方法を確認してください。

- USB2.0非対応のハブをお使いの場合は、USB 1.1 として動作します。（USB2.0と比較してデータ転送速度が遅くなります。）
- USB ハブに接続する場合は、下図のように必ずパソコンに直接接続している1段目のUSB ハブに接続してください。
- USB2.0 の接続環境については、以下のページを参照してください。  
📖 本書 20 ページ「パソコンとスキャナの接続」
- USB インターフェイスはUSB対応機器すべての動作を保証するものではありません。また、USB ハブを使用して接続する場合、同梱のUSB ケーブルを使用してください。

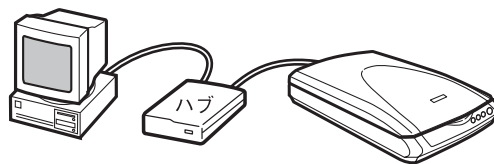

## 8 Windows 98 SE をお使いの方は、お手持ちの Windows 98 SE の CD-ROM が必要になる場合がありますので、ご用意ください。

Windows 98のCD-ROMを必要とするメッセージが表示されたときは、お手持ちのWindows 98のCD-ROMをパソコンにセットしてから、CD-ROM内の[Win98]フォルダを指定して、必要なファイルをインストールしてください。

# 写真や雑誌を簡単にスキャンする

ここでは、写真、雑誌、書類などの印刷物を一番簡単にスキャンする方法を説明します。ここで説明する手順でスキャンすると、スキャンした画像が自動的にパソコンに保存されます。

以下の手順に従って、まずはスキャンしてみましょう。

ネガなどのフィルムのスキャン方法については36ページをご覧ください。

## 1

### 原稿（写真や雑誌）をセットします。

セット時の注意は、57ページ「スキャン時の注意とヒント ③」をご覧ください。

① 原稿カバーを開けます。

② 原稿のスキャンする面を下に向け、

③ 原稿台右上の▲マークに原稿を合わせて、まっすぐにセットします。

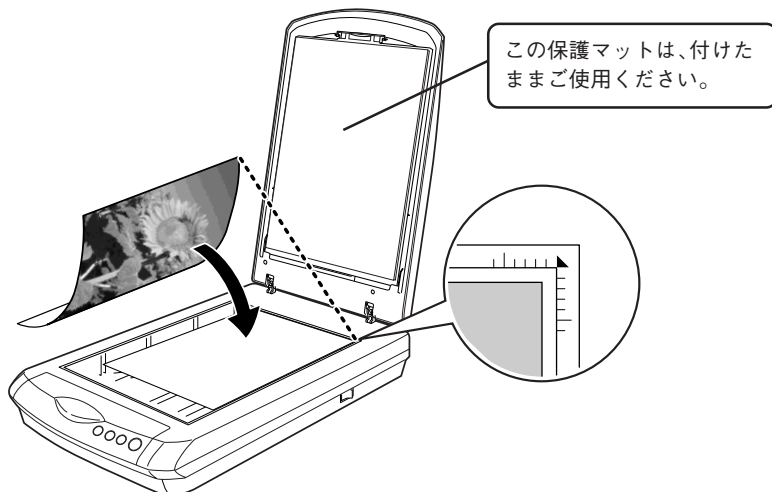

#### ！ 注意

原稿台や原稿カバーに強い力をかけないでください。破損するおそれがあります。

## 2

### 原稿が動かないように、原稿カバーを静かに閉じます。

原稿が傾くと、斜めにスキャンされてしまいます。

#### ！ 注意

- 写真などの原稿を原稿台の上にセットしたまま、長時間放置しないでください。原稿台に貼り付くおそれがあります。
  - 原稿カバーは、指を挟まないよう注意しながら、静かに閉じてください。
  - 原稿カバーは、原稿台から45°のところまでいったん止まるようにできています。ただし、上から勢いよく閉じると45°のところでは止まらないことがあります。
- なお、原稿カバーは、原稿台から100°以上は開きません。強い力をかけると破損するおそれがあるので、100°より外側へは無理に開かないようにしてください。

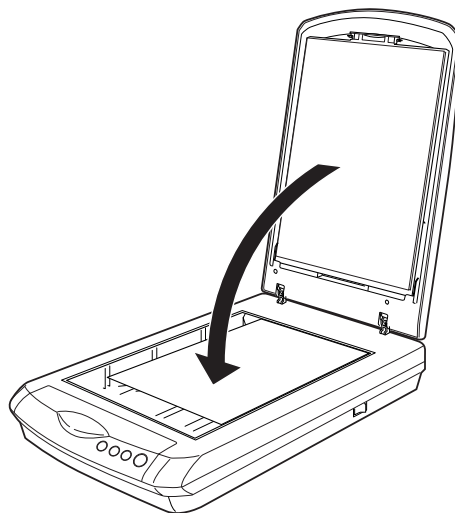

原稿のセットは完了しました。  
この後は、パソコンで画像をスキャンします。

### 3 EPSON Scan を起動します。

#### Windows の場合

デスクトップ上の [EPSON Scan] アイコンをダブルクリックします。



[EPSON Scan] アイコンがない場合は、57 ページ「スキャン時の注意とヒント ①」をご覧ください。

#### Macintosh の場合

Mac OS X の場合 :

- ①ハードディスク
- ② [アプリケーション] フォルダー
- ③ [EPSON Scan] アイコンをダブルクリックします。



Mac OS 9 の場合 :

- ①アップルメニュー
- ② [EPSON Scan] の順にクリックします。



### 4 EPSON Scanが起動したら、**スキャン** ボタンをクリックします。

ここでは、全自動モードでスキャンを開始します。他のモードでスキャンしたい場合は、以下のページを参照してください。

本書 68 ページ「EPSON Scan」



# 写真や雑誌を簡単にスキャンする

**5** [保存ファイルの設定] 画面が表示されます。各項目を確認し、**OK** ボタンをクリックします。

ここでは、初期設定の場合を例に説明します。必要に応じて各項目を設定してください。



項目名	説明
保存先	スキャンした画像を保存するフォルダが表示されます。 保存先を変更する場合は <b>参照</b> ボタン (Windows) / <b>選択</b> ボタン (Macintosh) をクリックし、表示される画面でフォルダを選択または新規作成してください。後で画像を開く際フォルダ名を指定しますので、保存したフォルダ名は覚えておいてください。 初期設定では、[マイピクチャ] (または [My Pictures]) フォルダが存在しない場合は、[マイドキュメント] フォルダに保存されます。
ファイル名 (文字列+数字 3桁)	画像のファイル名を設定します。 初期設定では、img001、img002、img003 ...と連番で保存されます。
保存形式	画像の保存形式を選択します。保存形式は、JPEG形式を選択することをお勧めします。JPEG形式では圧縮率を選択できます。ただし、圧縮率が高いほど画質が劣化し (圧縮前のデータに戻すことはできません)、さらに保存のたびに劣化するので、スキャン後に加工する場合は、TIFF形式で保存することをお勧めします。保存形式についての詳細は、電子マニュアルの「画像ファイル形式について」をご覧ください。
同一ファイル名が存在する場合、常に上書きする	同じ名前のファイルが存在していた場合、上書き保存します。
次回スキャン前に、このダイアログを表示する	EPSON Scanの <b>スキャン</b> ボタンをクリックするたびに、この画面を表示します。
スキャン後、保存フォルダを開く	スキャン後に、[保存先] で指定したフォルダが開きます。

全自動モードが起動し、原稿がスキャンされ、ファイルとして自動的に保存されます。

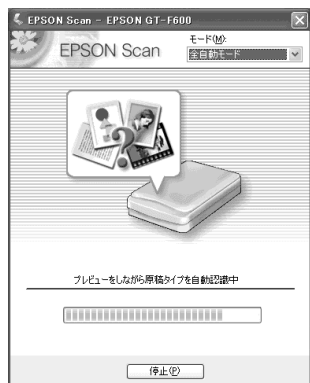

**①** 原稿の種類を自動で認識します。



**②** 自動的にファイル名を付けて保存します。

以上で、写真や雑誌の簡単なスキャンは終了です。

# 写真や雑誌を上手にスキャンする

EPSON Scanのモードを変えると、画像の大きさや画質を調整でき、簡単にスキャンする場合よりもお好みの画像に上げることができます。

ここでは、添付のTWAIN対応アプリケーションソフト、Adobe Photoshop Elements 2.0を使用して、簡単に画質調整ができるホームモードでスキャンする場合を例に説明します。

TWAINについては、57ページ「スキャン時の注意とヒント ②」をご覧ください。

## 1

### 原稿（写真や雑誌）をセットします。

セット時の注意は、57ページ「スキャン時の注意とヒント ③」をご覧ください。

① 原稿カバーを開けます。

② 原稿のスキャンする面を下に向け、

③ 原稿台右上の▲マークに原稿を合わせてまっすぐにセットします。

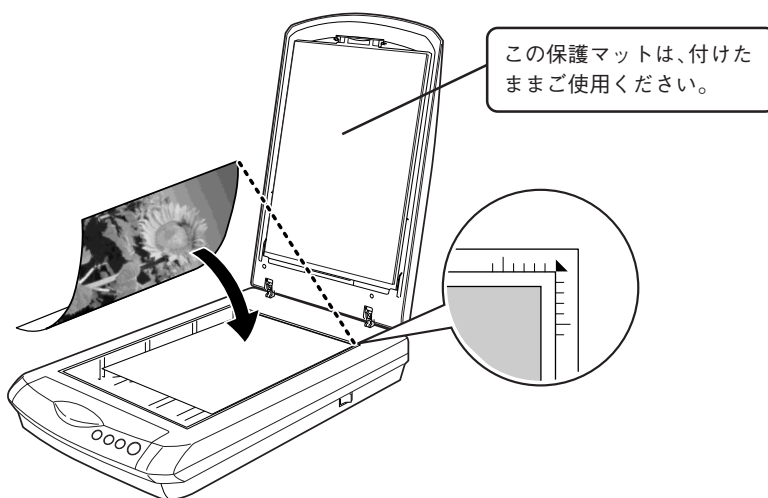

#### ！ 注意

原稿台や原稿カバーに強い力をかけないでください。破損するおそれがあります。

## 2

### 原稿が動かないように、原稿カバーを静かに閉じます。

原稿が傾くと、斜めにスキャンされてしまいます。

#### ！ 注意

- 写真などの原稿を原稿台の上にセットしたまま、長時間放置しないでください。原稿台に貼り付くおそれがあります。
  - 原稿カバーは、指を挟まないよう注意しながら、静かに閉じてください。
  - 原稿カバーは、原稿台から45°のところまで一旦止まるようにできています。ただし、上から勢いよく閉じると45°のところでは止まらないことがあります。
- なお、原稿カバーは、原稿台から100°以上は開きません。強い力をかけると破損するおそれがあるので、100°より外側へは無理に開かないようにしてください。

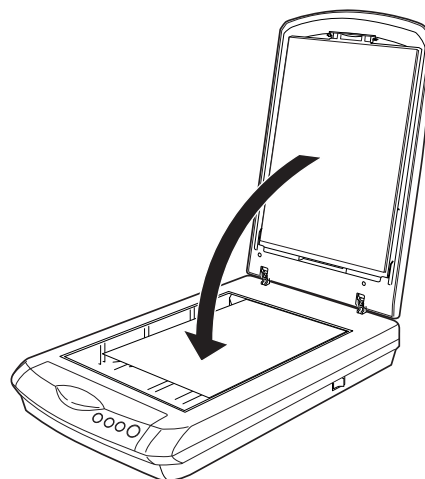

原稿のセットは完了しました。  
この後は、パソコンで画像をスキャンします。

## 写真や雑誌を上手にスキャンする (つづき)

### 3 Adobe Photoshop Elements 2.0 を起動します。

Adobe Photoshop Elements 2.0がインストールされていない場合は、以下のページを参照してインストールしてください。

< Windows > 本書 10 ページ「Adobe Photoshop Elements 2.0 のインストール」

< Macintosh > 本書 16 ページ「Adobe Photoshop Elements 2.0 のインストール」

#### Windows の場合

デスクトップ上にある [Adobe Photoshop Elements 2.0] アイコンをダブルクリックします。



#### Macintosh の場合

ハードディスク内の [Applications (Mac OS 9)] フォルダ - [Adobe Photoshop Elements 2] フォルダの順にダブルクリックし、[Photoshop Elements 2.0] アイコンをダブルクリックします。



#### ポイント

- Adobe Photoshop Elements 2.0 を起動すると以下の画面が表示されますが、この章では、以下の画面を使用しないでスキャンする手順を説明します。

**クイックスタートを終了** ボタンをクリックして、画面を閉じてください。



- Adobe Photoshop Elements 2.0 の起動時に「アドビ製品の登録」画面が表示されたら、任意の項目を選択して次の手順に進んでください。

### 4 [ファイル] メニュー - [読み込み] - [EPSON GT-F600] の順にクリックします。

EPSON Scan が起動します。

#### ポイント

[WIA-EPSON GT-F600] (スキャナ名に WIA が付いているもの) がある場合は選択しないでください。

#### ①クリック



## 5 [モード]メニューから[ホームモード]を選択します。

EPSON Scanのモードがホームモードに切り替わります。

### ポイント

ここでは、ホームモードの場合を例に説明します。他のモードが起動した場合は、画面右上の[モード]メニューから[ホームモード]を選択してください。他のモードについては、以下のページを参照してください。

本書 68 ページ「EPSON Scan」



## 6 [原稿種]と[イメージタイプ]を原稿と目的に合わせて選択します。

[原稿種]と[イメージタイプ]を選択するだけで、原稿に合わせた最適な画質に補正されます。



項目名	説明
原稿種	セットした原稿の種類を選択します。
イメージタイプ	カラー画像としてスキャンするのか、グレースケール(白黒写真)またはモノクロ画像としてスキャンするのかを選択します。

写真や雑誌をスキャンしよう

■■■ 次ページへ進みます。■■■ →

## 写真や雑誌を上手にスキャンする（つづき）

### 7

[出力設定] を、スキャンする画像の用途に合わせて選択します。

[出力設定] を選択することで、目的に合った解像度でスキャンすることができます。  
任意の解像度を設定する場合は、[その他] を選択します。

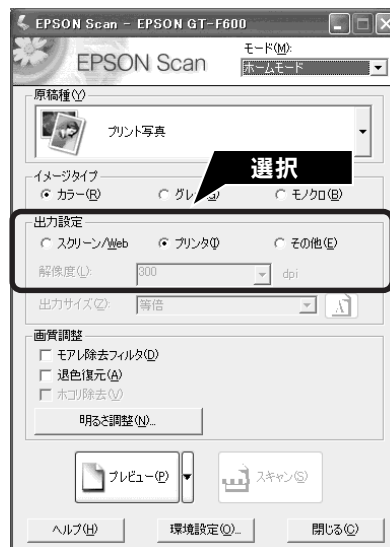

項目名	解像度	説明
スクリーン／Web	96dpi	壁紙またはデスクトップピクチャなどのディスプレイ表示や、ホームページ上で使用する場合に選択します。
プリンタ	300dpi	カラー画像をインクジェットプリンタで印刷する場合に選択します。
その他	50～4800dpiの範囲	その他の用途で使用する場合に選択します。目的にあった解像度を選択してください。解像度については、下の表を参照してください。

### ポイント

#### 解像度とは

画像データは、点の集まりで構成され、この点のことを画素と言います。また、画素が約 25.4mm（1 インチ）幅にいくつあるかを「画像解像度」と言い、「dpi」という単位で表示します。

解像度を上げると画素が増え、画像がよりきめ細やかになります。ただし、解像度を上げるほど多くのハードディスク容量やメモリ容量を使用しますので、用途に応じた解像度を設定してください。

#### 用途別解像度一覧

以下の表は、それぞれの用途に適した解像度の一覧です。

詳しくは、電子マニュアル「解像度を上げるときれいになる？」をご覧ください。

📖 本書 54 ページ「詳しい使い方（電子マニュアルのご案内）」

用途	解像度の目安
メールへの添付画像	96dpi～150dpi
OCR（光学文字認識）	400dpi
インクジェットプリンタでカラー印刷	300dpi
文書ファイリング	300dpi
FAX 送信	200dpi

8

### プレビュー ボタンをクリックします。

〔原稿種〕が〔プリント写真〕の場合は、〔プレビュー〕ボタン横の▼ボタンからプレビュー方法（サムネイル表示/通常表示）を切り替えられます。

サムネイル表示

☞ 本書 58 ページ「スキャン時の注意とヒント 6」

通常表示

☞ 本書 59 ページ「スキャン時の注意とヒント 7」

スキャンする範囲を指定したいときは、以下のページをご覧ください。

☞ 本書 60 ページ「スキャン時の注意とヒント 11」



### <プレビュー表示の切り替え方法>

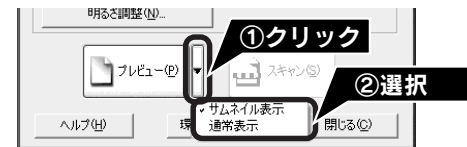

9

### 必要に応じて、〔出力サイズ〕を設定します。

〔出力サイズ〕を設定すると、目的にあったサイズでスキャンすることができます。

複数の原稿をスキャンした場合は、1コマまたは取り込み枠を1つずつ選択してから設定してください。サムネイル表示の場合、青い枠が付いている画像を設定できます。

☞ 本書 59 ページ「スキャン時の注意とヒント 9」

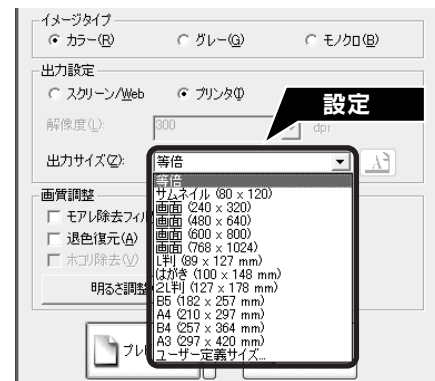

項目名	説明
出力サイズ	スキャン後の画像のサイズを選択します。例えば、スキャンした画像をL判サイズで印刷する場合は、〔L判 (89 × 127mm)〕を選択します。
	スキャンする範囲の縦長/横長を切り替えます。スキャンする範囲は、プレビュー画面上の破線で確認することができます。出力サイズが〔等倍〕のときは使用できません。

■■■ 次ページへ進みます。■■■ 

## 写真や雑誌を上手にスキャンする（つづき）

### 10

#### 必要に応じて、画質を調整します。

以下の画質調整は、[イメージタイプ] が [カラー] または [グレー] の場合のみ行うことができます。プレビュー画面のすべてのコマまたは取り込み枠に適用されます。

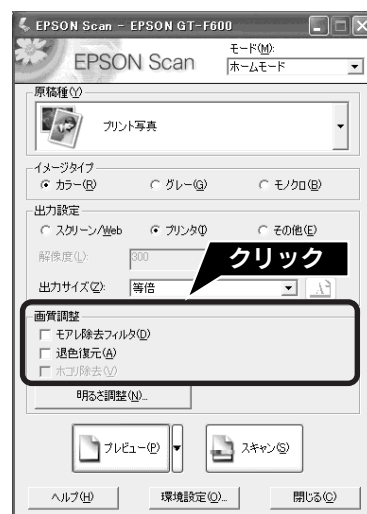

項目名	説明
モアレ除去フィルタ ([原稿種] の設定によっては、この項目は表示されません)	右の画像のようにモアレ（網目状の陰影）が発生した場合にチェックします。 
退色復元 ([原稿種] の設定によっては、この項目は表示されません)	古い写真やフィルムの色合いを、元の色に戻してスキャンします。詳しくは、以下のページを参照してください。 本書 52 ページ「昔の写真をよく見がえらせる（退色復元）」
ホコリ除去（フィルムのみ）	[原稿種] がフィルム以外の場合は、使用できません。

### 11

#### 必要に応じて、画像の明るさを調整します。

**明るさ調整** ボタンをクリックし、調整したいコマまたは取り込み枠を選択してから調整します。

通常は、[原稿種] に合わせて最適な補正がされるので、調整の必要はありません。好みの画質にする場合に調整してください。

[イメージタイプ] の設定によって、調整できる項目は異なります。



#### [イメージタイプ] が [カラー] / [グレー] の場合

項目名	説明
明るさ	画像が暗すぎる場合はスライダを右へ、明るすぎる場合は左へ移動して調整します。
コントラスト	明暗のメリハリが強すぎる場合はスライダを左へ、メリハリが弱い場合はスライダを右へ移動して調整します。

#### [イメージタイプ] が [モノクロ] の場合

項目名	説明
しきい値	白黒の文書で文字や罫線がかすれている場合はスライダを右へ、文字や罫線がつぶれている場合は左へ移動して調整します。

**12** **スキャン** ボタンをクリックして、スキャンを開始します。

**ポイント**

サムネイル表示の場合は、プレビュー画面でチェックが付いている画像がすべてスキャンされます。スキャンする画像を選択したいときは、本書59ページ「スキャン時の注意とヒント⑧」をご覧ください。

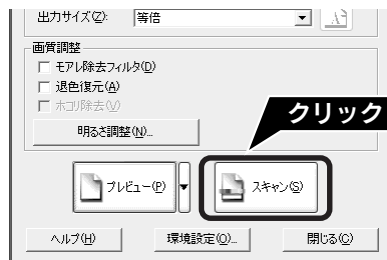

**13** スキャンが終わったら、**閉じる** ボタンをクリックして、EPSON Scanを終了します。EPSON Scan画面が閉じます。

**ポイント**

以降の手順は、お使いのアプリケーションソフトによって異なります。詳しくは、お使いのアプリケーションソフトの取扱説明書を参照してください。



**14** [ファイル] メニュー - [別名で保存] の順にクリックします。

必要に応じて、アプリケーションソフトを使って画像の加工・補正をしてから保存してください。

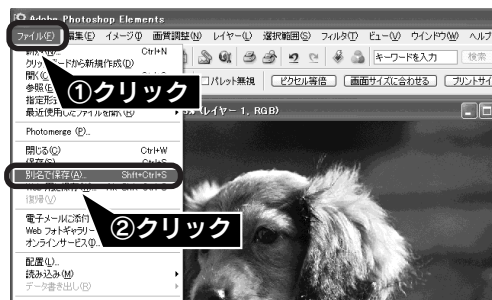

**15** ① ファイル名を入力して、  
② **保存** ボタンをクリックします。

必要に応じて保存する場所、ファイル形式を選択して、画像を保存します。

右の画面は、[マイピクチャ] フォルダにJPEG形式で保存した場合の例です。

**ポイント**

後で画像を開くときにフォルダを指定しますので、保存したフォルダ名は覚えておいてください。



スキャンが終了したら原稿台から原稿を取り除いてください。以上で、画像のスキャンと補正は終了です。

# フィルムを簡単にスキャンする

ここでは、一番簡単にフィルムをスキャンする方法を説明します。ここで説明する手順でスキャンすると、スキャンした画像が自動的にパソコンに保存されます。以下の手順に従って、まずはフィルムをスキャンしてみましょう。  
写真などの印刷物のスキャン方法については26ページをご覧ください。

## 使用できるフィルムとフィルムホルダ

フィルムの種類については、以下のページを参照してください。

📖 本書58ページ「スキャン時の注意とヒント 5」

< 35mm ストリップフィルム >

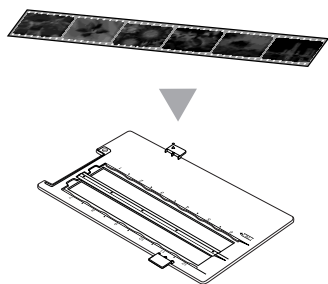

以下のフィルムのスキャン方法は、電子マニュアルに記載されています

< 35mm スライドフィルム >

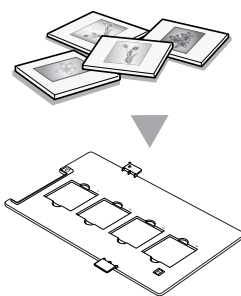

< プロニフィルム >

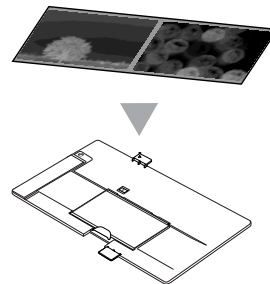

ここでは、35mmストリップフィルムでスキャンする方法を説明します。35mmスライドフィルムとプロニフィルムのスキャン方法は電子マニュアルをご覧ください。

📖 本書54ページ「詳しい使い方（電子マニュアルのご案内）」

## 1 フィルムをフィルムホルダにセットします。

フィルムホルダを原稿カバーに収納している場合は、フィルムホルダを取り出してください。

📖 本書3ページ「フィルムホルダの収納方法」

フィルムのベース面（像が正しく見える面 / フィルムメーカー名が正しく見える面）を下（ガラス面）に向け、フィルムの天地は下図のようにセットしてください。

📖 本書57ページ「スキャン時の注意とヒント 4」

📖 本紙裏表紙「原稿セット早見表」

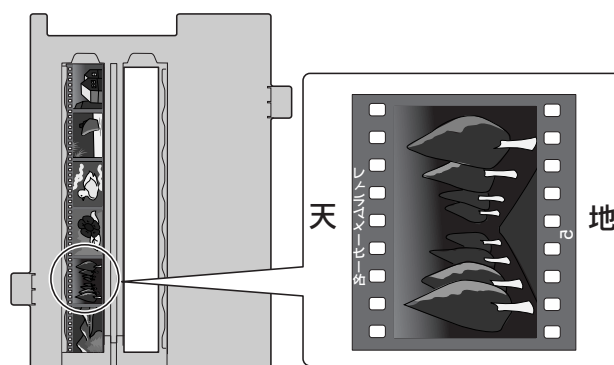
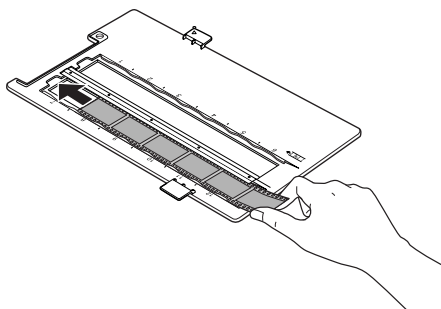

< セット後の状態 >

## 2 原稿カバーを開けます。

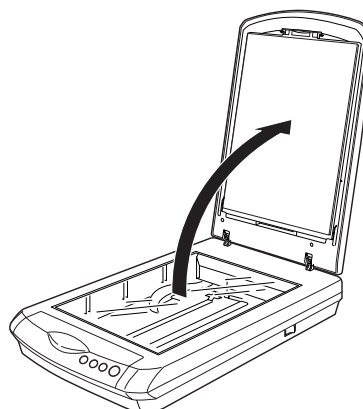

3

下図のようにスキャナにフィルムホルダをセットします。

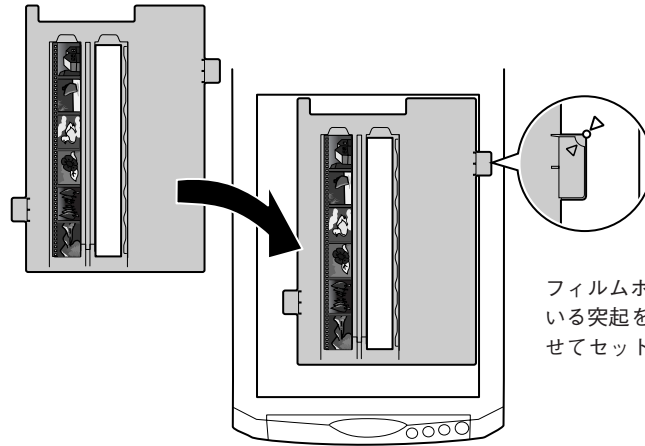

フィルムホルダのタブについている突起を原稿台右の穴に合わせてセットします。

4

保護マットを矢印の方向に持ち上げて取り外します。

#### ポイント

- 保護マットを装着したままだとフィルムをスキャンすることができません。必ず、保護マットを取り外してください。
- フィルムホルダを原稿カバーの裏に収納している場合は、すべて取り出してください。

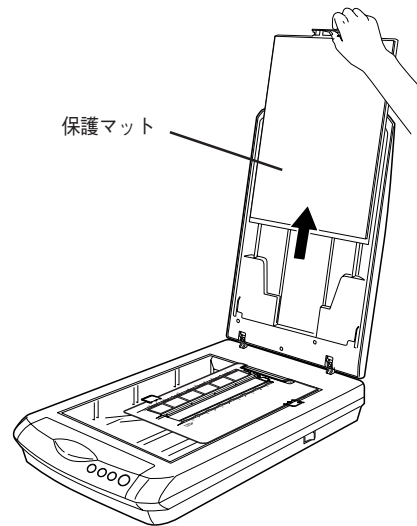

5

原稿カバーを静かに閉じます。

#### 注意

- 原稿カバーは、指を挟まないよう注意しながら、静かに閉じてください。
- 原稿カバーは、原稿台から45°のところまで一旦止まるようにできています。ただし、上から勢いよく閉じると45°のところでは止まらないことがあります。なお、原稿カバーは、原稿台から100°以上は開きません。強い力をかけると破損するおそれがあるので、100°より外側へは無理に開かないようにしてください。

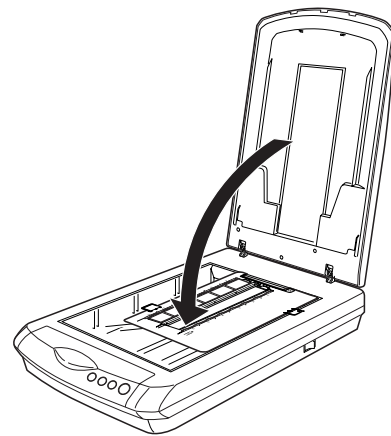

フィルムのセットは完了しました。  
この後は、パソコンで画像をスキャンします。

フィルムをスキャンしよう

## フィルムを簡単にスキャンする (つづき)

### 6 EPSON Scan を起動します。

#### Windows の場合

デスクトップ上の [EPSON Scan] アイコンをダブルクリックします。



[EPSON Scan] アイコンがない場合は、57 ページ「スキャン時の注意とヒント ①」をご覧ください。

#### Macintosh の場合

Mac OS X の場合：

- ① ハードディスク
- ② [アプリケーション] フォルダー
- ③ [EPSON Scan] アイコンをダブルクリックします。



Mac OS 9 の場合：

- ① アップルメニュー
- ② [EPSON Scan] の順にクリックします。



### 7 EPSON Scan が起動したら、**スキャン** ボタンをクリックします。

ここでは、全自動モードでスキャンを開始します。他のモードでスキャンしたい場合は、以下のページを参照してください。

本書 68 ページ「EPSON Scan」





〔保存ファイルの設定〕画面が表示されます。各項目を確認し、**OK** ボタンをクリックします。

ここでは、初期設定の場合を例に説明します。必要に応じて各項目を設定してください。

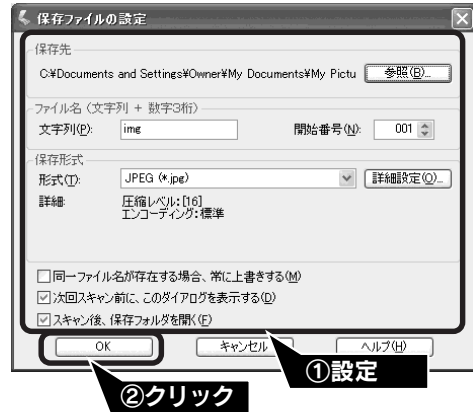

項目名	説明
保存先	スキャンした画像を保存するフォルダが表示されます。 保存先を変更する場合は <b>参照</b> ボタン (Windows) / <b>選択</b> ボタン (Macintosh) をクリックし、表示される画面でフォルダを選択または新規作成してください。後で画像を開く際フォルダ名を指定しますので、保存したフォルダ名は覚えておいてください。 初期設定では、[マイピクチャ] (または [My Pictures]) フォルダが存在しない場合は、[マイドキュメント] フォルダに保存されます。
ファイル名 (文字列+数字 3 桁)	画像のファイル名を設定します。 初期設定では、img001、img002、img003 …と連番で保存されます。
保存形式	画像の保存形式を選択します。保存形式は、JPEG 形式を選択することをお勧めします。JPEG 形式では圧縮率を選択できます。ただし、圧縮率が高いほど画質が劣化し (圧縮前のデータに戻すことはできません)、さらに保存のたびに劣化するので、スキャン後に加工する場合は、TIFF 形式で保存することをお勧めします。保存形式についての詳細は、電子マニュアルの「画像ファイル形式について」をご覧ください。
同一ファイル名が存在する場合、常に上書きする	同じ名前のファイルが存在していた場合、上書き保存します。
次回スキャン前に、このダイアログを表示する	EPSON Scan の <b>スキャン</b> ボタンをクリックするたびに、この画面を表示します。
スキャン後、保存フォルダを開く	スキャン後に、[保存先] で指定したフォルダが開きます。

全自動モードが起動し、原稿がスキャンされ、ファイルとして自動的に保存されます。

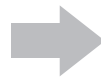
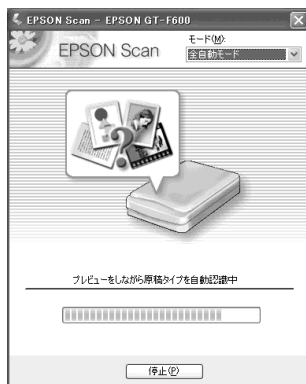

① 原稿の種類を自動で認識します。

② 自動的にファイル名を付けて保存します。

正しく原稿が認識されない場合は、**キャンセル** ボタンをクリックしてスキャンを停止し、保護マットが取り外してあるかを確認してください。

以上で、フィルムの簡単なスキャンは終了です。

# フィルムを上手にスキャンする

画像の大きさや画質を調整をしながらスキャンして保存するまでの手順を説明します。

ここでは、添付の TWAIN 対応アプリケーションソフト、Adobe Photoshop Elements 2.0 を使用して、簡単に画質調整ができるホームモードでスキャンする場合を例に説明します。

TWAIN について詳しくは、57 ページ「スキャン時の注意とヒント ②」をご覧ください。

ここでは、35mm ストリップフィルムでスキャンする方法を説明します。35mm スライドフィルムとブローニフィルムのスキャン方法は電子マニュアルをご覧ください。

📖 本書 54 ページ「詳しい使い方（電子マニュアルのご案内）」

## 1 フィルムをフィルムホルダにセットします。

フィルムホルダを原稿カバーに収納している場合は、フィルムホルダを取り出してください。

📖 本書 3 ページ「フィルムホルダの収納方法」

フィルムのベース面（像が正しく見える面 / フィルムメーカー名が正しく見える面）を下（ガラス面）に向け、フィルムの天地は下図のようにセットしてください。

📖 本書 57 ページ「スキャン時の注意とヒント ④」

📖 本紙裏表紙「原稿セット早見表」

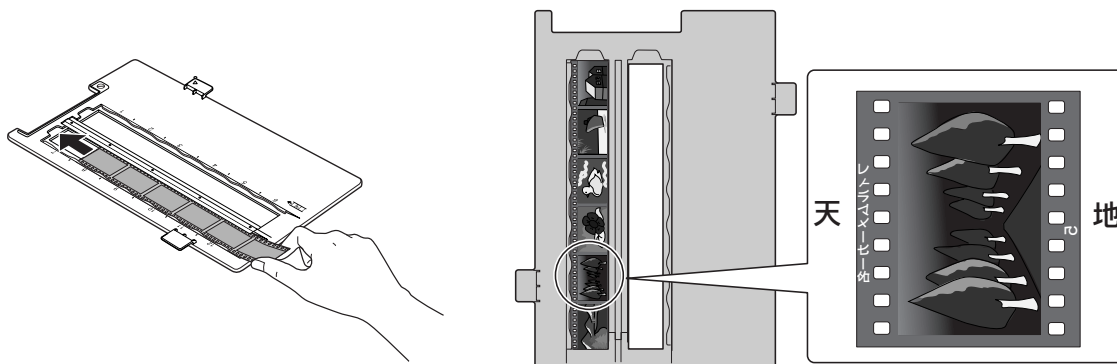

<セット後の状態>

## 2 原稿カバーを開けます。

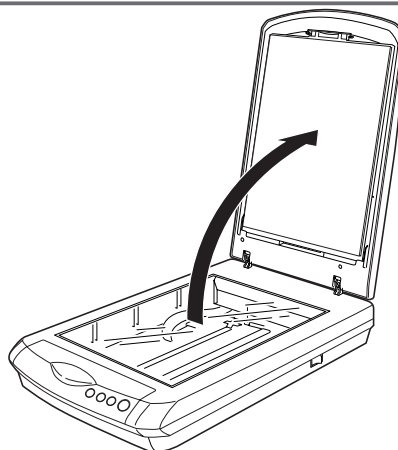

3

下図のようにフィルムホルダをセットします。

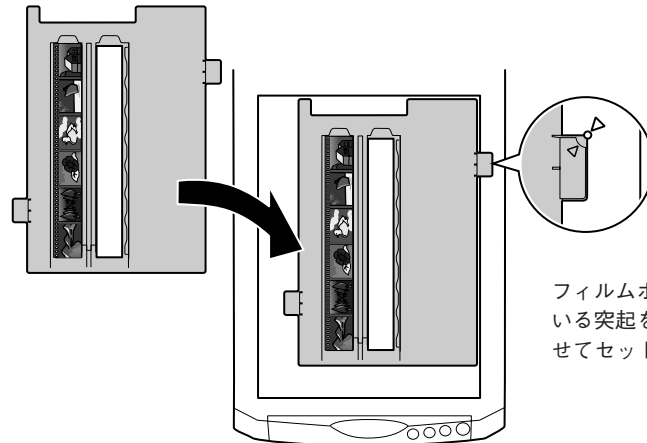

フィルムホルダのタブについている突起を原稿台右の穴に合わせてセットします。

4

保護マットを矢印の方向に持ち上げて取り外します。

**ポイント**

- 保護マットを装着したままだとフィルムをスキャンすることができません。必ず、保護マットを取り外してください。
- フィルムホルダを原稿カバーに収納している場合は、すべて取り出してください。

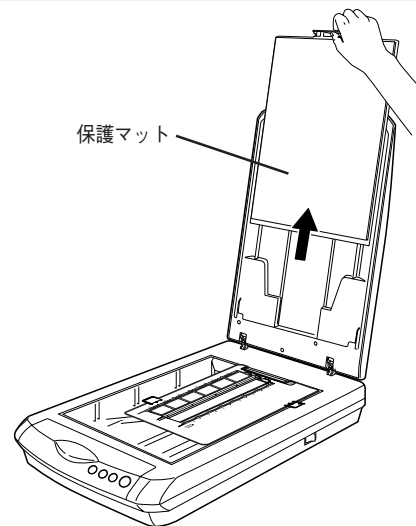

5

原稿カバーを静かに閉じます。

**注意**

- 原稿カバーは、指を挟まないよう注意しながら、静かに閉じてください。
- 原稿カバーは、原稿台から45°のところまでいったん止まるようにできています。ただし、上から勢いよく閉じると45°のところでは止まらないことがあります。  
なお、原稿カバーは、原稿台から100°以上は開きません。強い力をかけると破損するおそれがあるので、100°より外側へは無理に開かないようにしてください。

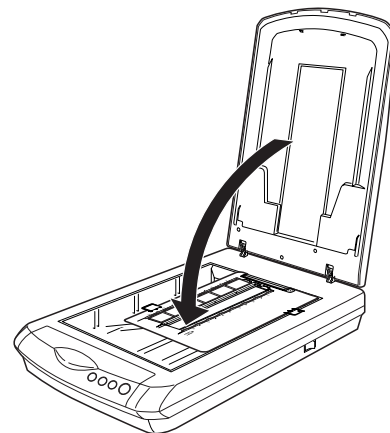

フィルムのセットは完了しました。  
この後は、パソコンで画像をスキャンします。

## フィルムを上手にスキャンする (つづき)

### 6

#### Adobe Photoshop Elements 2.0 を起動します。

Adobe Photoshop Elements 2.0がインストールされていない場合は、以下のページを参照してインストールしてください。

< Windows > 本書 10 ページ「Adobe Photoshop Elements 2.0 のインストール」

< Macintosh > 本書 16 ページ「Adobe Photoshop Elements 2.0 のインストール」

##### Windows の場合

デスクトップ上にある [Adobe Photoshop Elements 2.0] アイコンをダブルクリックします。



##### Macintosh の場合

ハードディスク内の [Applications (Mac OS 9)] フォルダ - [Adobe Photoshop Elements 2] フォルダの順にダブルクリックし、[Photoshop Elements 2.0] アイコンをダブルクリックします。



#### ポイント

- Adobe Photoshop Elements 2.0 を起動すると以下の画面が表示されますが、この章では、以下の画面を使用しないでスキャンする手順を説明します。

**クイックスタートを終了** ボタンをクリックして、画面を閉じてください。



- Adobe Photoshop Elements 2.0 の起動時に「アドビ製品の登録」画面が表示されたら、任意の項目を選択して次の手順に進んでください。

### 7

#### [ファイル] メニュー - [読み込み] - [EPSON GT-F600] の順にクリックします。

EPSON Scan が起動します。

#### ポイント

[WIA-EPSON GT-F600] (スキャナ名に WIA が付いているもの) がある場合は選択しないでください。

#### ①クリック





## [モード]メニューから[ホームモード]を選択します。

EPSON Scanのモードがホームモードに切り替わります。

### ポイント

ここでは、ホームモードの場合を例に説明します。他のモードが起動した場合は、画面右上の[モード]メニューから[ホームモード]を選択してください。他のモードについては、以下のページを参照してください。

本書 68 ページ「EPSON Scan」



## [原稿種]と[イメージタイプ]を原稿と目的に合わせて選択します。

[原稿種]と[イメージタイプ]を選択するだけで、原稿に合わせた最適な画質に補正されます。

### ポイント

[原稿種]に[ネガフィルム]、[ポジフィルム]などセットしたフィルムに合った原稿種が表示されない場合は、フィルムスキャンケーブルが接続されていません。以下のページを参照して、フィルムスキャンケーブルを接続してください。

本書 63 ページ「EPSON Scan のトラブル」



項目名	説明
原稿種	セットしたフィルムの種類を選択します。 一般的なフィルムであれば「カラーネガフィルム」を選択してください。
イメージタイプ	カラー画像としてスキャンするのか、グレースケール(白黒写真)またはモノクロ画像としてスキャンするのかを選択します。

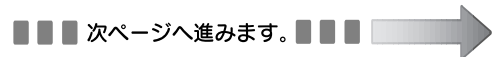

# フィルムを上手にスキャンする（つづき）

10

[出力設定] を、スキャンする画像の用途に合わせて選択します。

[出力設定] を選択することで、目的に合った解像度でスキャンすることができます。

任意の解像度を設定する場合は、[その他] を選択します。



項目名	解像度	説明
スクリーン／Web	96dpi	壁紙またはデスクトップピクチャなどのディスプレイ表示や、ホームページ上で使用する場合に選択します。
プリンタ	300dpi	カラー画像をインクジェットプリンタで印刷する場合に選択します。
その他	50～4800dpiの範囲	その他の用途で使用する場合に選択します。目的にあった解像度を選択してください。解像度については、下の表を参照してください。

## ポイント

### 解像度とは

画像データは、点の集まりで構成され、この点のことを画素と言います。また、画素が約 25.4mm（1 インチ）幅にいくつあるかを「画像解像度」と言い、「dpi」という単位で表示します。解像度を上げると画素が増え、画像がよりきめ細やかになります。ただし、解像度を上げるほど多くのハードディスク容量やメモリ容量を使用しますので、用途に応じた解像度を設定してください。

### 用途別解像度一覧

以下の表は、それぞれの用途に適した解像度の一覧です。詳しくは、電子マニュアル「解像度を上げるときれいになる？」をご覧ください。  
[本書 54 ページ「詳しい使い方（電子マニュアルのご案内）」](#)

用途	解像度の目安
メールへの添付画像	96dpi～150dpi
OCR（光学文字認識）	400dpi
インクジェットプリンタでカラー印刷	300dpi
文書ファイリング	300dpi
FAX 送信	200dpi

フィルムをスキャンする場合は、上記の解像度を参考にスキャンしてから、Adobe Photoshop Elements 2.0 などのフォトレタッチソフトで用途に応じた画像サイズに調整してください。詳しくは、電子マニュアル「拡大/縮小と解像度の関係」をご覧ください。

[本書 54 ページ「詳しい使い方（電子マニュアルのご案内）」](#)

# 11

## プレビュー ボタンをクリックします。

プレビューには、サムネイル表示と通常表示があります。

プレビュー ボタン横の▼ボタンからプレビュー方法（サムネイル表示 / 通常表示）を切り替えられます。

サムネイル表示

☞ 本書 58 ページ「スキャン時の注意とヒント 6」

通常表示

☞ 本書 59 ページ「スキャン時の注意とヒント 7」

スキャンする範囲を指定したいときは、以下のページをご覧ください。

☞ 本書 60 ページ「スキャン時の注意とヒント 11」



### <プレビュー表示の切り替え方法>

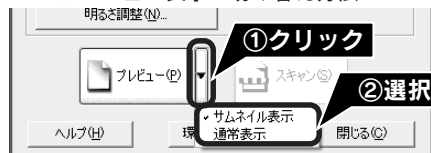

## ポイント

### 正しくプレビューされない場合は

- [原稿種] で [プリント写真] が選択されていると、正常にプレビューされません。[原稿種] でセットしたフィルムにあった原稿種（[カラーネガフィルム] など）を選択して、再度プレビュー ボタンをクリックしてください。
- 思い通りの結果でスキャンできない場合は、プレビュー ボタン横の▼ボタンをクリックして [通常表示] を選択してから再度プレビュー ボタンをクリックして、スキャンしてください。

- フィルムをスキャンする場合は、保護マットを装着したままスキャンすることができません。必ず、保護マットを取り外してお使いください。

フィルムホルダを原稿カバーの裏に収納している場合は、すべて取り出してください。

### <フィルムが正しくプレビューされなかった例>

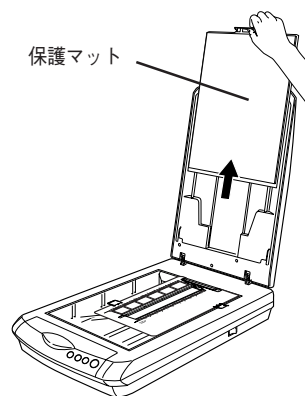
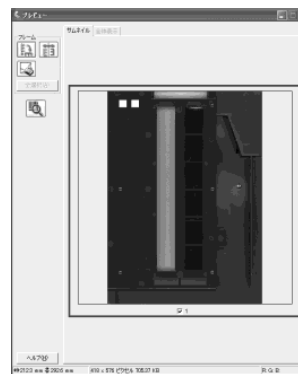

フィルムをスキャンしよう

# 12

## 必要に応じて、[出力サイズ]を設定します。

[出力サイズ]を設定すると、目的にあったサイズで簡単にスキャンすることができます。

複数の画像をスキャンした場合は、1コマまたは取り込み枠を1つずつ選択してから設定してください。サムネイル表示の場合、青い枠が付いている画像を設定できます。

☞ 本書 60 ページ「スキャン時の注意とヒント 10」

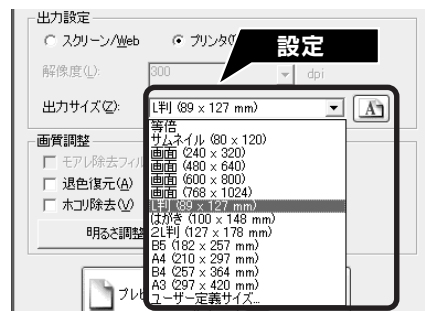

項目名	説明
出力サイズ	スキャン後の画像のサイズを選択します。例えば、スキャンした画像をL判サイズで印刷する場合は、[L判 (89 × 127mm)] を選択します。
	スキャンする範囲の縦長／横長を切り替えます。スキャンする範囲は、プレビュー画面上の破線で確認することができます。出力サイズが [等倍] のときは使用できません。

## フィルムを上手にスキャンする（つづき）

13

### 必要に応じて、画質を調整します。

以下の画質調整は、[イメージタイプ] が [カラー] または [グレー] の場合のみ行うことができます。プレビュー画面のすべてのコマまたは取り込み枠に適用されます。

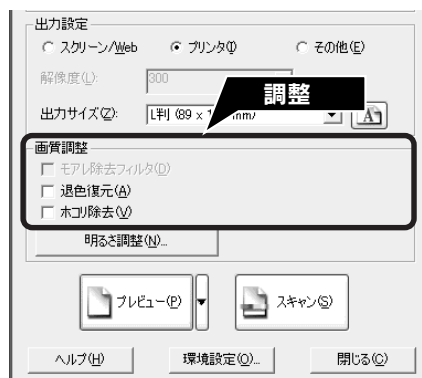

項目名	説明
モアレ除去フィルタ	フィルムをスキャンする場合は、使用できません。
退色復元 ([原稿種] の設定によっては、この項目は表示されません)	古い写真やフィルムの色合いを、元の色に戻してスキャンします。 詳しくは、以下のページを参照してください。 本書 52 ページ「昔の写真をよくみがえらせる (退色復元)」
ホコリ除去 ([原稿種] の設定によっては、この項目は表示されません)	フィルムやガラス面に付いているホコリを取り除いてスキャンします。 詳しくは、以下のページを参照してください。 本書 50 ページ「フィルムのホコリを除去してスキャン」

14

### 必要に応じて、画像の明るさを調整します。

**明るさ調整** ボタンをクリックし、調整したいコマまたは取り込み枠を選択してから調整します。

通常は、[原稿種] に合わせて最適な補正がされるので、調整の必要はありません。好みの画質にする場合に調整してください。

[イメージタイプ] の設定によって、調整できる項目は異なります。



#### [イメージタイプ] が [カラー] / [グレー] の場合

項目名	説明
明るさ	画像が暗すぎる場合はスライダを右へ、明るすぎる場合は左へ移動して調整します。
コントラスト	明暗のメリハリが強すぎる場合はスライダを左へ、メリハリが弱い場合はスライダを右へ移動して調整します。

#### [イメージタイプ] が [モノクロ] の場合 ([原稿種] でボジフィルムを選択時のみ)

項目名	説明
しきい値	白黒の文書で文字や罫線がかすれている場合はスライダを右へ、文字や罫線がつぶれている場合は左へ移動して調整します。

**15** **スキャン** ボタンをクリックして、スキャンを開始します。

**ポイント**

サムネイル表示の場合は、プレビュー画面でチェックが付いている画像がすべてスキャンされます。スキャンする画像を選択したいときは、本書59ページ「スキャン時の注意とヒント 8」をご覧ください。



**16** スキャンが終わったら、**閉じる** ボタンをクリックして、EPSON Scanを終了します。EPSON Scan画面が閉じます。

**ポイント**

以降の手順は、お使いのアプリケーションソフトによって異なります。詳しくは、お使いのアプリケーションソフトの取扱説明書を参照してください。

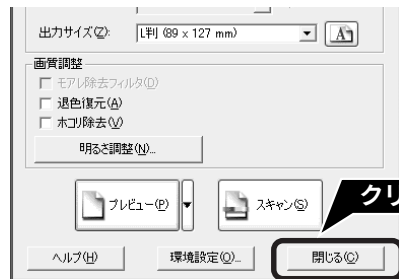

**17** **[ファイル]** メニュー - **[別名で保存]** の順にクリックします。

必要に応じて、アプリケーションソフトを使って画像の加工・補正をしてから保存してください。



**18** ① ファイル名を入力して、  
② **保存** ボタンをクリックします。  
必要に応じて保存する場所、ファイル形式を選択して、画像を保存します。  
右の画面は、[マイピクチャ] フォルダにJPEG形式で保存した場合の例です。

**ポイント**

後で画像を開くときにフォルダ名を指定しますので、保存したフォルダ名は覚えておいてください。



以上で、画像のスキャンと補正は終了です。

フィルムスキャン後、写真などの印刷物をスキャンする場合は保護マットを取り付けてください。

# 最高解像度でスキヤンしよう

ここでは、ホームモードの場合を例に、最高解像度でスキヤンする方法を説明します。

最高解像度でスキヤンした画像は品質が高いのはもちろん、元画像ファイルとして保存しておけば、用途に応じて解像度を変更してスキヤンする手間が省けます。

本スキヤナは最高4800dpiでスキヤンすることができます。通常は、44ページの表を参照して用途に適した解像度を設定してください。

## 最高解像度でスキヤンする場合の注意点

- A4サイズの写真や書類など（反射原稿）では、4800dpiではスキヤンできません。これは、A4サイズのような大きな原稿で4800dpiを指定すると、データ容量が約6GBにもなってしまいう上に、データ転送の規格上の制限などが生じるためです。3200dpi、4800dpiといった高解像度は、サイズが比較的小さなフィルムをスキヤンするために搭載しているものですので、サイズが大きな写真などの原稿をスキヤンする際には、使用目的に合った解像度を指定してください。スキヤン時の解像度と印刷解像度の関係については、電子マニュアルの「解像度について」をご覧ください。
- 解像度を数千dpiまで上げると、データ転送の規格上の制限などにより、スキヤンが可能なサイズに制限が生じます。そのため、スキヤン時にエラーメッセージが表示され、スキヤンできない場合があります。設定可能な解像度は、原稿、スキヤナの接続方法、ご使用の環境によって異なります。
- 基本的には、解像度を上げれば印刷画質も必然的に向上しますが、インクジェットプリンタでの印刷を目的としてスキヤンする場合などは、解像度を上げすぎても、印刷速度が遅くなるだけで大きな画質向上効果は望めません。スキヤン時の解像度と印刷解像度の関係・目安については、電子マニュアルの「解像度について」をご覧ください。

1

写真やフィルムなどをスキヤナにセットします。

☞ 本書裏表紙「原稿セット早見表」

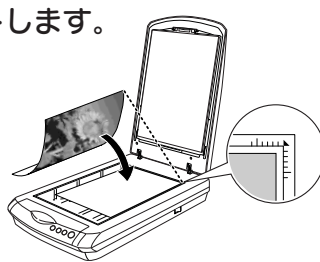

<写真や雑誌などの場合>

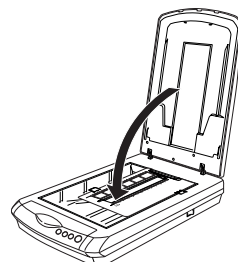

<フィルムの場合>

2

EPSON Scan を起動します。

### Windows の場合

デスクトップ上の [EPSON Scan] アイコンをダブルクリックします。



ダブルクリック

[EPSON Scan] アイコンがない場合は、57ページ「スキヤン時の注意とヒント ①」をご覧ください。

### Macintosh の場合

Mac OS X の場合：

- ①ハードディスク
- ② [アプリケーション] フォルダー
- ③ [EPSON Scan] アイコンをダブルクリックします。



ダブルクリック

Mac OS 9 の場合：

- ① [アップル] メニュー
- ② [EPSON Scan] の順にクリックします。



**3** [ホームモード] を選択し、[原稿種] と [イメージタイプ] を原稿と目的に合わせて設定します。



**4** [出力設定] で [その他] を選択し、[解像度] を [4800] dpi に設定します。



**5** **プレビュー** ボタンをクリックして、原稿をプレビューします。  
取り込み枠の作り方は、本書60ページ「スキャン時の注意とヒント Ⅱ」をご覧ください。

**ポイント**  
プレビュー後、[出力サイズ] で [等倍] を選択してください。



**6** **スキャン** ボタンをクリックして、スキャンを開始します。  
[保存ファイルの設定] 画面が表示された場合は、必要に応じて各項目を設定してください。



以上で、最高解像度でのスキャンは終了です。

# フィルムのホコリを除去してスキヤン

ここでは、ホームモードの場合を例に、フィルム上のホコリを取り除いてスキヤンする方法を説明します。スキヤン時に、フィルムやガラス面に付いているホコリなどをソフトウェアで処理して取り除くことができます。

## ポイント

- フィルム上の主なホコリは、フィルムをセットする前にブロアーなどで取り除いておいてください。
- ホコリ除去機能は [原稿種] でフィルムを選択したときのみ使用できます。[プリント写真] などを選択したときには使用できません。
- ホコリ除去機能を使用すると、解像度によってはスキヤンに時間がかかります。
- ホコリ除去機能では、キズの修復はできません。
- 点や線などの画像が、スキヤンされた画像に写り込むホコリとほぼ同じ大きさの場合、点や線もホコリと認識されて消えてしまうことがあります。
- フィルム上のホコリの付き具合によっては、思い通りにホコリ除去が機能しない場合があります。その場合は、フィルムまたは原稿台のガラス面の異物を取り除いてからスキヤンしてください。
- 極端に小さなホコリは除去されない場合があります。
- ホコリ程度の大きさの画像が並んでいる場合、ぼかしがかかったようになることがあります。

## 1 フィルムをスキヤナにセットします。

📄 本書裏表紙「原稿セット早見表」

### ポイント

保護マットを装着したままだとフィルムをスキヤンすることができません。必ず、保護マットを取り外してください。

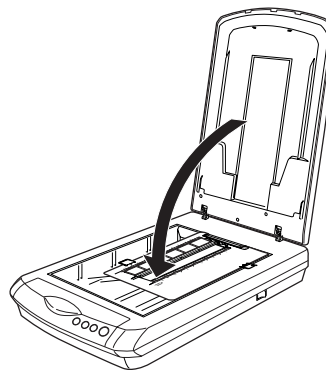

## 2 EPSON Scan を起動します。

### Windows の場合

デスクトップ上の [EPSON Scan] アイコンをダブルクリックします。



ダブルクリック

[EPSON Scan] アイコンがない場合は、57 ページ「スキヤン時の注意とヒント ①」をご覧ください。

### Macintosh の場合

Mac OS X の場合：

- ①ハードディスク
- ② [アプリケーション] フォルダー
- ③ [EPSON Scan] アイコンをダブルクリックします。



ダブルクリック

Mac OS 9 の場合：

- ① [アップル] メニュー
- ② [EPSON Scan] の順にクリックします。



**3** [ホームモード] を選択し、[原稿種]、[イメージタイプ]、[出力設定] を原稿と目的に合わせて設定します。



**4** **プレビュー** ボタンをクリックして、原稿をプレビューします。  
ホコリが付いていると、プレビュー画面でホコリが白または黒く表示されます。



**5** [ホコリ除去] をチェックします。  
プレビュー画面のすべてのコマまたは取り込み枠に適用されます。  
取り込み枠の作り方は、本書60ページ「スキャン時の注意とヒント 111」をご覧ください。

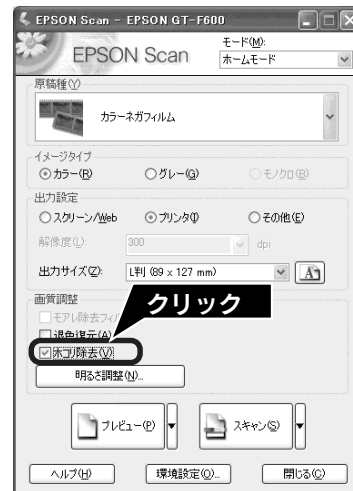

**6** **スキャン** ボタンをクリックして、スキャンを開始します。  
[保存ファイルの設定] 画面が表示された場合は、必要に応じて各項目を設定してください。



以上で、フィルムのホコリ除去は終了です。

# 昔の写真をよみがえらせる（退色復元）

ここでは、ホームモードの場合を例に、昔撮影して色あせてしまったり、日に当たって変色した古い写真やフィルムの色合いを元に戻してスキヤンする方法を説明します。

## ポイント

- 変色していない原稿をスキヤンするときは、この機能を使用しないでください。
- スキヤンする原稿の絵柄によっては、この機能が適切に機能しない場合があります。
- カラーネガフィルムの銘柄によっては、この機能が適切に機能しない場合があります。

## 1

写真やフィルムなどをスキヤナにセットします。

本書裏表紙「原稿セット早見表」

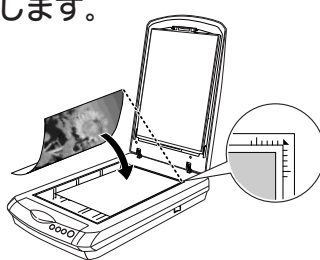

<写真や雑誌などの場合>

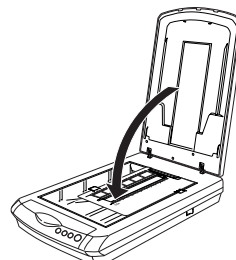

<フィルムの場合>

## 2

EPSON Scan を起動します。

### Windows の場合

デスクトップ上の [EPSON Scan] アイコンをダブルクリックします。



ダブルクリック

[EPSON Scan] アイコンがない場合は、57 ページ「スキヤン時の注意とヒント ①」をご覧ください。

### Macintosh の場合

Mac OS X の場合：

- ① ハードディスク
- ② [アプリケーション] フォルダ
- ③ [EPSON Scan] アイコンをダブルクリックします。



ダブルクリック

Mac OS 9 の場合：

- ① [アップル] メニュー
- ② [EPSON Scan] の順にクリックします。



## 3

[ホームモード] を選択し、[原稿種] を選択します。

[原稿種] はプリント写真かフィルムを選択してください。これ以外を選択すると、退色復元機能を使用できません。



# 4 [イメージタイプ] を選択します。



# 5 [出力設定] を目的に合わせて設定します。 [出力設定] で、[スクリーン/Web] または [プリンタ] を 選択した場合は、用途に応じた最適な解像度が自動設定さ れます。[その他] を選択した場合は、32 ページのポイント を参照して、用途にあった解像度を設定してください。



# 6 プレビュー ボタンをクリックして、原稿を プレビューします。

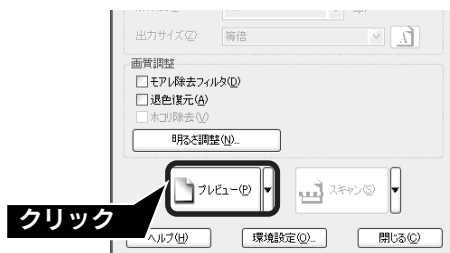

# 7 [退色復元] をチェックします。 [退色復元] にチェックを付けると、変色していた原稿が元 の色に復元されます。 プレビュー画面のすべてのコマまたは取り込み枠に適用さ れます。 取り込み枠の作り方は、本書60ページ「スキャン時の注意 とヒント」をご覧ください。



# 8 スキャン ボタンをクリックして、スキャン を開始します。 [保存ファイルの設定] 画面が表示された場合は、必要に応 じて各項目を設定してください。



以上で、色あせた写真やフィルムの復元は終了です。

# 詳しい使い方（電子マニュアルのご案内）

## 電子マニュアルとは

電子マニュアルとはパソコンの画面でご覧いただくマニュアルです。ソフトウェアと同時にインストールされた『GT-F600電子マニュアル』では、スキヤナの詳しい使い方やスキヤナの便利な機能、困ったときの対処方法を記載しています。



パソコンの画面上で見るマニュアル  
詳しい使い方や困ったときの対処法などを記載

### ポイント

『電子マニュアル』はインターネットをご覧いただくソフトウェア Internet Explorer (Version 5.0以上) などのブラウザでご覧いただくことができます。

## 表示方法

デスクトップ上の [GT-F600 電子マニュアル] のアイコンをダブルクリックして表示します。

### Windows の場合



### Mac OS X の場合

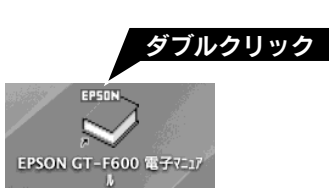

### Mac OS 9.x の場合



### ポイント

デスクトップ上に [GT-F600 電子マニュアル] のアイコンがない場合は、以下の手順で表示します。

### Windows の場合

- ① [スタート] — ② [すべてのプログラム] (または [プログラム]) — ③ [EPSON] — ④ [EPSON GT-F600 電子マニュアル] の順にクリックします。



### Mac OS X の場合

- ① ハードディスク内の ② [アプリケーション] — ③ [EPSON GT-F600 マニュアル] の順にダブルクリックし、[EPSON GT-F600 電子マニュアル] をダブルクリックします。



### Mac OS 9.x の場合

- ① ハードディスク内の ② [EPSON GT-F600 電子マニュアル] フォルダをダブルクリックして開き ② 『EPSON GT-F600 電子マニュアル』 アイコンをダブルクリックして表示します。



## 使い方

### 電子マニュアルの機能と上手な見方

[戻る] ボタン  
1つ前に表示されていた画面に戻ります。

[ガイドメニュー]  
クリックすると、各章の入り口(リンク)が表示されます。

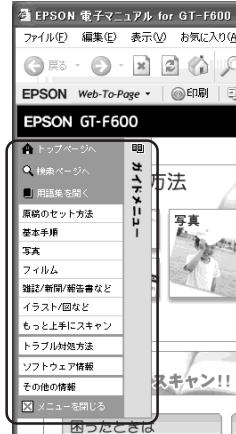

ウィンドウ(画面)を移動させたい場合  
マウスカーソルをタイトルバーに合わせ、移動させたい位置にドラッグ\*してウィンドウを動かすことができます。

※ドラッグ:  
マウスのボタン(2つある場合は左ボタン)を押しながら、マウスを動かす動作。

[検索]機能(Windowsのみ)  
検索したいキーワードまたは文章を入力して、[実行]ボタンをクリックしてください。

ウィンドウ(画面)のサイズを変更したい場合  
ウィンドウの隅(Macintoshは右下の隅)にマウスカーソルを合わせ、ドラッグ\*してウィンドウサイズを調整できます。

### 文字サイズを大きくできます

文字サイズが小さくて読みづらい場合は、以下の方法で変更することができます。

#### 変更手順

[表示]メニューをクリックして、[文字のサイズ]をクリックし、ご希望の文字サイズをクリックします。

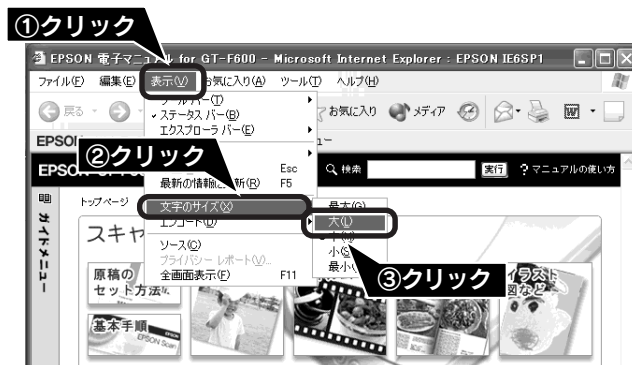

#### ポイント

ここでは、Microsoft Internet Explorer (Windows版) の場合を例に説明しています。変更方法はお使いのOSやブラウザ、バージョンによって異なりますので、詳細は各ブラウザのヘルプなどをご覧ください。

# 詳しい使い方（電子マニュアルのご案内）（つづき）

## 高度なスキャン方法は電子マニュアルで

より高度な設定をしてスキャンしたい方は、電子マニュアルをご覧ください。電子マニュアルには以下のような情報と詳細な手順が記載されています。

原稿別スキャン設定	
原稿種別のスキャン方法（ホームモードとプロフェッショナルモードを使用）	
もっと上手にスキャン	
<ul style="list-style-type: none"> <li>モアレ（網目状の陰影）を取り除く（モアレ除去フィルタ）</li> <li>フィルムのゴミを取り除く（ホコリ除去）※</li> <li>ざらつきを抑える（粒状低減）</li> <li>ぼやけた画像をくっきりさせる（アンシャープマスク）</li> <li>色あせた写真の色を復元する（退色復元）※</li> <li>色を鮮やかにする（彩度調整）</li> <li>色合いを変える（カラーバランス調整）</li> <li>色かぶりを取り除く（グレーバランス調整）</li> </ul>	<ul style="list-style-type: none"> <li>明るさとコントラストを調整する1（簡単設定）</li> <li>明るさとコントラストを調整する2（ヒストグラム調整）</li> <li>明るさとコントラストを調整する3（濃度補正）</li> <li>必要な部分だけを切り取ってスキャン</li> <li>好みのサイズでスキャン（[出力サイズ] 設定）</li> <li>最高解像度でスキャン※</li> <li>複数の写真をまとめてスキャン</li> <li>原稿台より大きい原稿をスキャン</li> <li>原画とディスプレイ表示とプリント結果の色合わせ</li> </ul>

※印の項目は、本書でも説明しています。

**1** 電子マニュアルを起動します。  
 本書 54 ページ「表示方法」

**2** 目的に合ったスキャン方法をクリックします。  
 ① (カーソル) が マークに変わる項目をクリックすると、画面が切り替わります。



① [スキャン方法]、  
 [もっと上手にスキャン]などを  
 クリックします。



② 目的に合わせたスキャン方法を選択します。

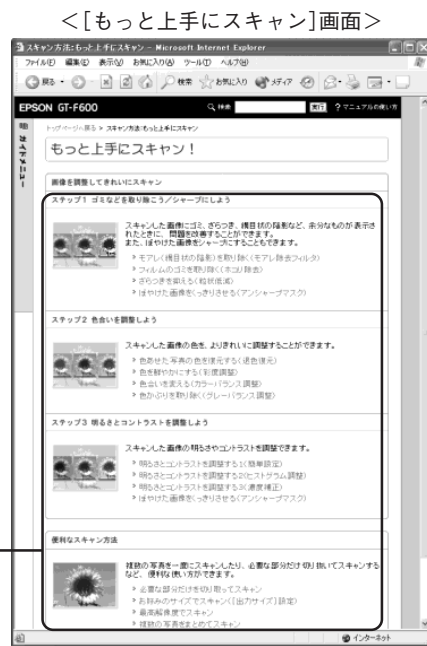

**ポイント**

もくじをクリックすると、電子マニュアルに記載されている情報がすべて表示されます。

# スキヤン時の注意とヒント

## 1 EPSON Scan の起動方法

[EPSON Scan] アイコンがない場合：

① [スタート] - ② [すべてのプログラム] (または [プログラム]) - ③ [EPSON Scan] - ④ [EPSON Scan] の順にクリックします。



## 2 TWAIN とは

スキヤナを制御するソフトウェア (スキヤナドライバ) からアプリケーションソフトに画像を受け渡すための標準規格です。画像をスキヤンするためには、TWAIN 規格に対応したスキヤナドライバが必要です。本スキヤナ用のスキヤナドライバ「EPSON Scan」は、TWAIN 規格に対応しています (EPSON Scan は 6 ページ < Windows >、または 12 ページ < Macintosh > でインストール済みです)。

## 3 写真や雑誌のセット

- 原稿の上端から縦方向 2.1mm、右端から横方向 1.5mm の範囲はスキヤンされません。

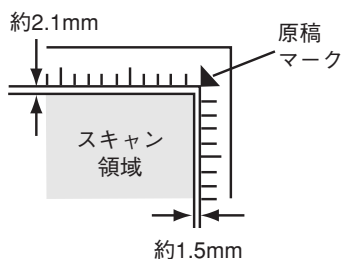

- 原稿はまっすぐセットしてください。
- 原稿はスキヤンする面が平らなものを使用してください。スキヤンする面がゆがんでいると、ゆがんだままスキヤンされます。
- 原稿台のガラス面はいつもきれいにしておいてください。  
📖 電子マニュアル「お手入れ」
- 原稿を強く押さえつけないでください。強く押さえつけると、スキヤンした画像にシミやムラ、斑点が出る場合があります。

## 4 フィルムセット時の注意事項

- フィルムは指紋や手の脂が付かないように、下図のようにフィルムの端を指ではさんで持つか、手袋をはめて持ってください。
- フィルムホルダの上には、光量を補正するための切り抜き部分があります。切り抜き部分にフィルムがかからないように正しくセットしてください。

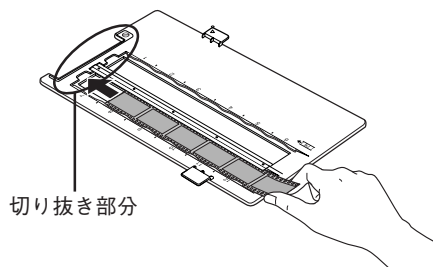

## スキヤン時の注意とヒント (つづき)

### 5 スキヤンできるフィルムの種類

本スキヤナでスキヤンできるフィルムは、以下の3種類です。フィルムのセットには必ず、スキヤナに同梱されているフィルムホルダを使用してください。

#### ● 35mm ストリップフィルム (ネガ / ポジ)

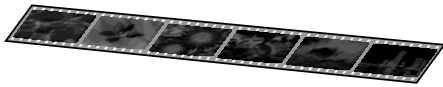

一般の35mmフィルムを6コマ単位で切ったフィルム(スリーブフィルム)。

ネガフィルム：画像の色彩 / 白黒が反転して記録されているフィルム。

ポジフィルム：画像の色彩 / 白黒がそのまま再現されているフィルム。

#### ● 35mm スライドフィルム



スライド用に、フィルムを1枚ずつ切ってプラスチックなどの枠に挟んだフィルム(マウントフィルム)。

厚さ2mm以内のものが使用できます。

35mmスライドフィルムのスキヤン方法は、電子マニュアルをご覧ください。

本書54ページ「詳しい使い方(電子マニュアルのご案内)」

#### ● ブローニフィルム

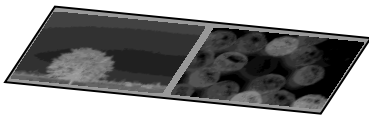

中型カメラに使われる、幅60mmのロールフィルム。120/220フィルムまたは、中判、ブローニ判ともいいます。セットできるサイズは、最大60×120mmサイズです。ブローニフィルムのスキヤン方法は、電子マニュアルをご覧ください。

本書54ページ「詳しい使い方(電子マニュアルのご案内)」

### 6 サムネイル表示について

サムネイル表示に対応した原稿は、写真とフィルムのみです。

複数枚の原稿をセットした場合や1つの原稿の中に複数の画像がある場合は、原稿を自動認識してそれぞれをコマとして切り出します。また、画像が傾いている場合は、傾きを自動的に補正します。なお、サムネイル表示は通常表示と比べてプレビューに時間がかかります。



青い枠が付いている画像の出力サイズ設定や画質調整をすることができます。

チェックが付いている画像をスキヤンします。

ボタン	説明
	サムネイルを時計回りに90度回転して表示します。縦長の原稿を横向きにセットした場合などに、上下の向きを正しくすることができます。回転した場合は、スキヤンした画像も同様に回転されます。
	サムネイルの左右を反転して表示します。フィルムの膜面を下に向けてセットした場合に、正しい向きに鏡像反転してスキヤンすることができます。鏡像反転した場合は、鏡像反転していることを示すために、サムネイルの下にアイコンが表示されます。
	選択している(破線表示の)取り込み枠を消去します。
全選択(A)	すべてのコマを選択します。すべてのコマに対して同じ画像調整をしたり、回転/反転させるときに便利です。

サムネイル表示では、原稿や条件によって思い通りに画像をスキヤンできない場合があります。その場合は、通常表示でのスキヤンをお勧めします。

## 7 通常表示について

スキャンできる領域全体をプレビューして表示します。スキャンする範囲を複数指定して、まとめてスキャンすることができます。



ボタン	説明
ズーム	原稿を再プレビューし、選択している（破線表示の）取り込み枠をズーム表示します。スキャンする領域が小さい場合にお使いください。ズーム表示すると、取り込み枠内の露出（画像の明暗）が自動調整されます。
	選択している（破線表示の）取り込み枠を消去します。
	選択している（破線表示の）取り込み枠をコピーします。50個までコピーできます。
	原稿の全領域を自動選択します。原稿カバーの裏側が汚れていると、汚れている部分が領域に含まれる場合がありますのでご注意ください。原稿に複数の画像がある場合は、スキャンしたい画像より少し大きめの範囲をマウスでドラッグして選択してから、[自動領域選択] ボタンをクリックします。そうすることにより目的の領域をより簡単に選択することができます。
2	作成した取り込み枠の総数が表示されます。
全選択(A)	作成したすべての取り込み枠を選択します。選択した取り込み枠は破線表示されます。すべての取り込み枠内の画像に対して同じ調整をするときに便利です。

## 8 サムネイル表示で画像を選択してスキャンするには

スキャンしたいコマの下のチェックボックスにチェックの付いた画像がスキャンされます。プレビュー時は、すべてのコマにチェックが付いているので、スキャンする必要のない画像はチェックを外してください。



## 9 出力サイズについて (写真をスキャンする場合)

- [原稿種] で [プリント写真] を選択すると、[出力サイズ] が自動的に [等倍] に設定されます。[出力サイズ] で [等倍] を選択した場合は、取り込み枠は表示されません。
- セットした写真と異なるサイズでスキャンする場合は、コマまたは取り込み枠ごとに [出力サイズ] でサイズを選択してから、取り込み枠の位置を調整します。



- 選択したサイズの縦横比によっては、画像の一部がスキャンされません。スキャンする領域は、プレビュー画面の破線で確認してください。

# スキャン時の注意とヒント (つづき)

## 10 出カサイズについて (フィルムをスキャンする場合)

- [原稿種] で [ポジフィルム]、[カラーネガフィルム]、[白黒ネガフィルム] を選択すると、[出カサイズ] が自動的に [L判 (89 × 127mm)] に設定されます。取り込み枠の位置のみ調整してスキャンすると、L判サイズでスキャンされます。
- L判以外のサイズでスキャンする場合は、コマまたは取り込み枠ごとにスキャンしたいサイズを選択してから取り込み枠の位置を調整します。



- [出カサイズ] で [等倍] を選択した場合は、取り込み枠は表示されません。
- 選択したサイズの縦横比によっては、画像の一部がスキャンされません。スキャンする領域は、プレビュー画面の破線で確認してください。

## 11 取り込み枠の作り方

プレビュー画面でマウスをドラッグ（マウスボタンを押したままマウスを移動）して取り込み枠を作成します。取り込み枠は、通常表示の場合は50個まで、サムネイル表示の場合は1コマに対して1個のみ作成できます。詳しくは、電子マニュアルの「必要な部分だけを切り取ってスキャン」をご覧ください。  
 本書54ページ「詳しい使い方（電子マニュアルのご案内）」



カーソルの形状	説明
+	このカーソルが表示されているときは、取り込み枠を作成できます。ドラッグして、取り込み枠を作成します。
☞	取り込み枠の中にカーソルを移動すると、カーソルが左図の形状に変わります。ドラッグして、取り込み枠を移動します。
↕ ↔ ↗ ↘	取り込み枠の線上にカーソルを移動するとカーソルが左図の形状に変わります。ドラッグして、取り込み枠を拡大/縮小します。 ただし、[出カサイズ] で [等倍] 以外を選択した場合は、取り込み枠を拡大/縮小しても縦横比は維持されます。

プレビュー画面で取り込み枠を作成すると、プレビュー画面左下に選択している取り込み枠のサイズ（ミリメートルまたはインチ）、スキャン後の画像サイズ（ピクセル）、ファイルサイズの目安が表示されます。取り込み枠を変更すると、ファイルのサイズも変わりますので、取り込み枠を作成するときの参考にしてください。



# 電源とランプのトラブル

## スキャナの電源が入らない

### 1 電源プラグがコンセントから抜けていませんか？

差し込みが浅かったり、斜めに差し込まれていないかをご確認ください。

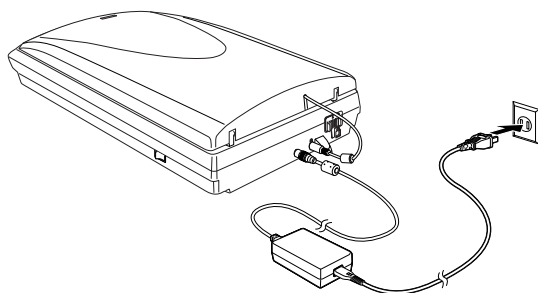

### 2 コンセントに電源はきていますか？

他の電化製品の電源プラグを差し込んで、電源が入るかをご確認ください。他の電化製品の電源が入る場合は、スキャナの故障が考えられます。

## 電源をオンにすると、ガタガタと音がる / ランプが赤色になった

### 1 輸送用ロックは解除してありますか？

本体背面の輸送用ロックの△が  の位置にあるか確認してください。輸送用ロックの位置を変更した場合は、いったん電源をオフにし、再び電源をオンにしてください。

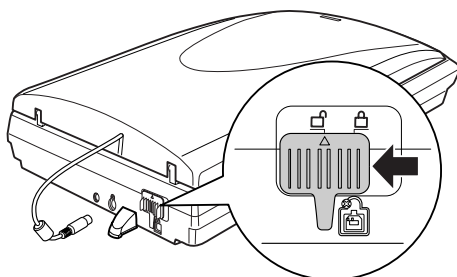

# インストールのトラブル

## ソフトウェアのインストールが途中で止まってしまう

### 1 システム条件に問題はありませんか？

ハードディスクの空き容量やメモリの空き容量などが少ないと、ソフトウェアをインストールできないことがあります。電子マニュアルを参照し、必要なシステム条件を満たしているか確認してください。

📄 電子マニュアル 「EPSON Scan 「システム条件」」

### 2 多くの機能拡張を組み込んでいませんか？（Mac OS 9.x の場合）

機能拡張マネージャで [Mac OS 9.x 基本] または [標準システム] にセットし、Macintosh を再起動してから、インストールし直してください。

### 3 ご利用のパソコンは USB 接続するための条件を備えていますか？

以下のページを参照して、お使いのパソコンが USB を使用できるかどうか確認してください。USB に対応していないパソコンでは使用できません。また、接続には本スキャナに同梱の USB ケーブルをご使用ください。

📄 本書 20 ページ 「パソコンとスキャナの接続」

### 4 ウィルスチェックプログラムは起動していませんか？

ウィルスチェックプログラムが起動している場合は、インストールを中止してからプログラムを終了させ、インストールをやり直してください。

また、タスクバーにウィルスチェックプログラムが常駐していないか確認してください。ウィルスチェックプログラムが常駐している場合は、ウィルスチェックプログラムを終了させ、インストールをやり直してください。

# EPSON Scan のトラブル

EPSON Scan が起動できなかったり、パソコンがスキャナを認識しない場合は以下の方法をおためしてください。

## Windows

### 1 接続に問題はありませんか？

- スキャナの電源がオンになっているか、USB ケーブルが本スキャナの USB コネクタ、およびパソコンにしっかりと接続されているか確認してください。
- フィルムスキャンケーブルがスキャナに接続されているかを確認してください。
- USB ケーブルは必ず、本スキャナに同梱のケーブルを使用してください。
- 接続環境に問題がないかを確認してください。  
📖 本書 20 ページ「パソコンとスキャナの接続」

#### 📌 ポイント

USB ハブをお使いの場合は、以下のページをご覧ください。  
📖 本書 25 ページ「準備するときの注意とヒント⑦」

### 2 スキャナがパソコンに認識されていますか？

本書 22 ページを参照して、[EPSON GT-F600] のアイコンが表示されていることを確認します。表示されていない場合は、もう一度 EPSON Scan のみをインストールし直してください。インストール方法は、以下を参照してください。

- ① スキャナの電源をオフにします。
- ② USB ケーブルをパソコンから取り外します。
- ③ ソフトウェア CD-ROM から、EPSON Scan をインストールします。  
EPSON Scan のみをインストールするには、インストールするソフトウェアの一覧で、EPSON Scan のみにチェックを付けてインストールします。  
📖 本書 6 ページ「ソフトウェアをインストールする < Windows >」
- ④ インストール終了後、スキャナの電源をオンにします。
- ⑤ USB ケーブルをパソコンに接続します。  
📖 本書 20 ページ「パソコンとスキャナの接続」

### 3 フィルムスキャンケーブルは正しく接続されていますか？

フィルムスキャンケーブルがフィルムスキャン用コネクタにしっかりと接続されているか確認してください。フィルムスキャンケーブルが接続されていないと、フィルムをスキャンすることができません。フィルムスキャンケーブルを抜き差しする場合は、EPSON Scan を終了し、スキャナの電源をオフにしてから行ってください。

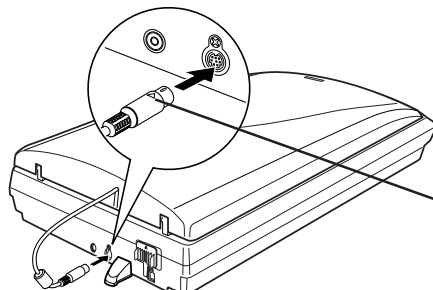

△マークを上に向けて差し込みます。

## Macintosh

### 1 接続に問題はありませんか？

- スキャナの電源がオンになっているか、USB ケーブルが本スキャナの USB コネクタ、およびパソコンにしっかりと接続されているか確認してください。
- フィルムスキャンケーブルがスキャナに接続されているかを確認してください。
- USB ケーブルは必ず、本スキャナに同梱のケーブルを使用してください。
- 接続環境に問題がないかを確認してください。  
📖 本書 20 ページ「パソコンとスキャナの接続」

#### 🧠 ポイント

USB ハブをお使いの場合は、以下のページをご覧ください。  
📖 本書 25 ページ「準備するときの注意とヒント」

### 2 以下の条件に当てはまりませんか？

- 本スキャナは Mac OS 9.1 以降のパソコンで使用できます。Mac OS X の場合はバージョン 10.2 以降でお使いいただけます。
- Mac OS X Classic 環境での動作はサポートしておりません。
- Mac OS X をお使いの場合は、UNIX ファイルシステム (UFS 形式) はサポートしておりません。他のドライブでお使いください。
- Mac OS X v10.2 以降をお使いの場合は、Classic モードや Classic 環境を起動しない状態でお使いください。
- Mac OS X v10.3 をお使いの場合、ファーストユーザスイッチ機能を使用していると、EPSON Scan を使用することができません。ファーストユーザスイッチ機能をオフにしてください。

### 3 フィルムスキャンケーブルは正しく接続されていますか？

フィルムスキャンケーブルがフィルムスキャン用コネクタにしっかりと接続されているか確認してください。フィルムスキャンケーブルが接続されていないと、フィルムをスキャンすることができません。フィルムスキャンケーブルを抜き差しする場合は、EPSON Scan を終了し、スキャナの電源をオフにしてから行ってください。

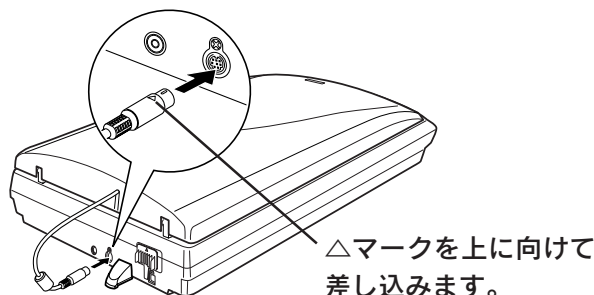

# スキャナビボタンのトラブル

## スキャナビボタンを押しても EPSON File Manager が起動しない (Mac OS X のみ)

### ポイント

EPSON File Manager は、EPSON Creativity Suite をインストールすると一緒にインストールされます。

### 1 EPSON File Manager をインストールしたユーザーがログインしていますか？

インストールを行った方以外のユーザーがログインしている場合は、アプリケーションフォルダにある EPSON Scanner Monitor を実行してください。

一度 EPSON Scanner Monitor を実行すれば、スキャナビボタンが使用できるようになります。

### 2 お使いになる OS にのみ、インストールされていますか？

1 台のパソコンに Mac OS X と Mac OS 9 がインストールされている場合、EPSON File Manager はお使いになる OS どちらか一方にのみ、インストールしてください。

両方の OS に EPSON File Manager をインストールすると、正しく動作しません。

### 3 Classic モードは起動していませんか？

Classic モードが起動していると、スキャナビボタンが反応しなくなります。Classic モードを終了させてください。

# スキャン結果のトラブル

スキャン結果が予想と違ったり、プレビューしても画像が表示されないときは、次の項目を確認してみてください。

## 写真の場合

### 1 正しい原稿種を選択していますか？

EPSON Scanのホームモードなどをお使いの場合、画面にある[原稿種]で、セットした原稿にあった原稿種を選択しないと正常にスキャンされません。

写真をスキャンする場合は、[プリント写真]を選択してください。

### 2 ガラス面に大きなゴミなどは付いていませんか？

原稿台のガラス面にゴミ、汚れなどがある場合、サムネイル表示でのプレビューができない場合があります。ガラス面のゴミ、汚れなどを取り除いてください。

### 3 原稿を正しくセットしていますか？

スキャン領域の端面から3mm以上離してセットしてください。

複数の写真を並べてセットする場合は、写真と写真の間隔を20mm以上開けてください。

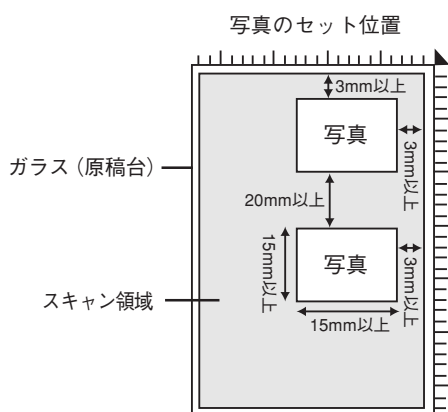

#### それでも解決しない場合

次ページ「トラブルが解決しないときは」をご覧ください。

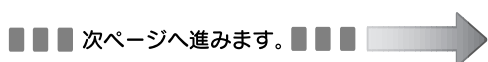

## フィルムの場合

### 1 正しい原稿種を選択していますか？

EPSON Scanのホームモードなどをお使いの場合、画面にある[原稿種]で、セットした原稿に合った原稿種を選択しないと正常にスキャンされません。

フィルムをスキャンする場合は、[カラーネガフィルム]などを選択してください。

### 2 ガラス面に大きなゴミなどは付いていませんか？

原稿台のガラス面にゴミ、汚れなどがある場合、サムネイル表示でのプレビューができない場合があります。ガラス面のゴミ、汚れなどを取り除いてください。

### 3 保護マットを外していますか？

必ず保護マットを外してからスキャンしてください。

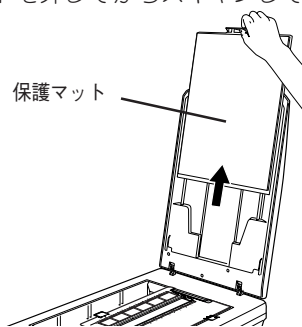

また、原稿カバーに未使用のフィルムホルダを収納している場合は、取り出してください。

### 4 フィルムホルダを正しい位置にセットしていますか？

フィルムホルダのセット方法は以下のページをご覧ください。

本書 36 ページ「フィルムを簡単にスキャンする」

#### それでも解決しない場合

次ページ「トラブルが解決しないときは」をご覧ください。

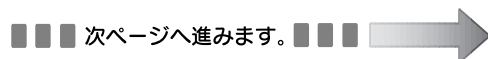

# トラブルが解決しないときは

## どうしてもトラブルが解決できないときは

EPSON Scan のトラブルなのか、ソフトウェアのトラブルなのかを判断します。

スキャンしたい原稿を用意して、EPSON Scan を単独起動してスキャンできるかどうかを確認します。

### EPSON Scan からスキャンができない

EPSON Scan のインストール手順に問題があると考えられます。EPSON Scan をインストールし直してください。

- ① USB ケーブルを取り外す
- ② EPSON Scan をアンインストール（削除）する  
☞ 本書 74 ページ「添付ソフトウェアの削除と再インストール」
- ③ EPSON Scan をインストールする  
☞ 本書 6 ページ「ソフトウェアをインストールする < Windows >」  
☞ 本書 12 ページ「ソフトウェアをインストールする < Macintosh >」
- ④ USB ケーブルを接続する

### EPSON Scan からスキャンができる

- ご利用のソフトウェアで正しく設定されていない可能性があります。この場合は、各ソフトウェアの取扱説明書を確認して、ソフトウェアのお問い合わせ先へご相談ください。
- EPSON Scan をバージョンアップさせることにより、正常にスキャンできるようになる場合があります。EPSON Scan のバージョンアップをお試しください。バージョンアップについては、以下を参照してください。  
☞ 電子マニュアル「ソフトウェアのバージョンアップ」



それでもトラブルが解消できない場合は、カラリオインフォメーションセンターへご相談ください。インフォメーションセンターのお問い合わせ先は、本書裏表紙の内側をご覧ください。お問い合わせの際は、ご使用の環境（パソコンの型番、アプリケーションソフトの名称やバージョン、その他周辺機器の型番など）と、本スキャナの名称をご確認の上ご連絡ください。

## 「電子マニュアル」をご覧ください

電子マニュアルの「トラブル対処方法」を見て、あてはまるトラブルの対処方法を行ってください。

電子マニュアルについては、以下のページを参照してください。

☞ 本書 54 ページ「詳しい使い方（電子マニュアルのご案内）」

## インターネット FAQ をご覧ください

本書または電子マニュアルを見ても問題が解決しない、ちょっとわからないことがある。こんなときに、お客様の環境がインターネットに接続できる場合は、インターネット FAQ をお勧めします。

エプソンなら購入後も安心。皆様からのお問い合わせの多い内容を FAQ としてホームページ（<http://www.i-love-epson.co.jp/faq>）に掲載しております。

ぜひご活用ください。

電子マニュアルの「インターネット FAQ」ボタンからも接続できます。

# EPSON Scan

## EPSON Scan - こんなことができます

EPSON Scanは、スキャナから画像をスキャンするために必要なソフトウェアです。  
EPSON Scanには、以下の3つのスキャンモードがあります。

<全自動モード>



原稿認識からスキャン、保存までをすべて自動で行います。

<ホームモード>



簡単に画像調整を行うことができます。

<プロフェッショナルモード>



詳細な調整を行うことができます。

## モードの切替方法

[モード] のプルダウンメニューをクリックして切り替えたいモードを選択します。



# EPSON Creativity Suite

## EPSON Creativity Suite - こんなことができます

EPSON Creativity Suite は、プリンタやスキャナを便利に使うための機能が揃ったソフトウェアパッケージです。EPSON File Manager を介して、スキャンした画像をコピーしたり、写真を印刷したりできます。

< EPSON File Manager の場合 >

① 活用したい画像が入っているフォルダを選びます。

② 活用したい画像にチェックを付けます (下のファイルリストに表示されます)。

③ 画像の用途に合ったボタンをクリックして活用します。両端の◀▶ボタンをクリックすると他のボタンも選べます。

## 操作方法を知りたい

EPSON Creativity Suite の詳しい説明は、EPSON Creativity Suite 内の各アプリケーションのオンラインヘルプをご覧ください。オンラインヘルプは、各アプリケーションを起動し、ヘルプメニューをクリックして起動します。以下は、EPSON File Manager の例です。

### Windows の場合

① [ヘルプ] - ② [EPSON File Manager ヘルプ] の順でクリックして起動します。



### Macintosh の場合

① [ヘルプ] - ② [EPSON File Manager ヘルプ] の順でクリックして起動します。

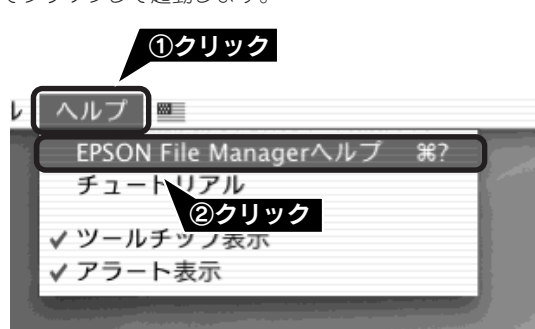

本製品の電子マニュアルにも、使い方を掲載しています。  
 本書 54 ページ「詳しい使い方 (電子マニュアルのご案内)」

## 問い合わせ先

カラリオインフォメーションセンターにお問い合わせください。  
 カラリオインフォメーションセンターについては裏表紙の内側をご覧ください。

# 読ん de!!ココ パーソナル

## 読ん de!!ココ パーソナル - こんなことができます

読ん de!!ココ パーソナルは、スキャンした文字原稿をテキストデータにして、文字の修正などができるソフトウェアです。

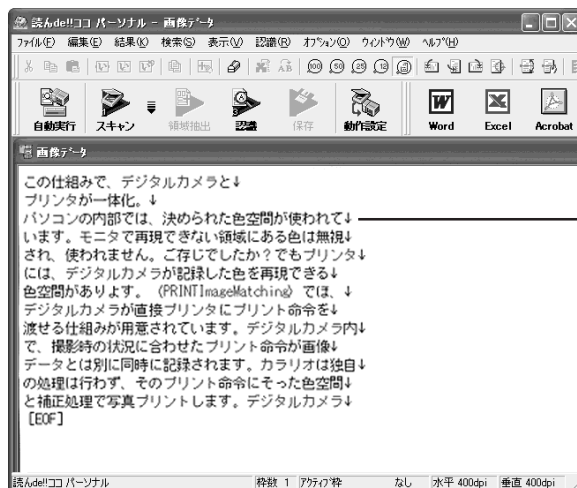

原稿上の文字をテキストデータとして取り出すことができます。

## 操作方法を知りたい

読ん de!!ココ パーソナルの詳しい説明は、読ん de!!ココ パーソナルのユーザーズマニュアルをご覧ください。

### Windows の場合

- ① [スタート] - ② [すべてのプログラム] (または [プログラム]) - ③ [読ん de!!ココ] - ④ [ドキュメント] - ⑤ [ユーザーズマニュアル] の順でクリックして起動します。

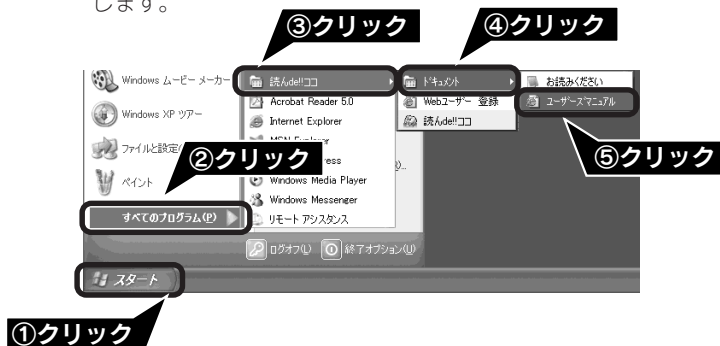

### Macintosh の場合

- ①ハードディスク - ② [アプリケーション] (Applications) フォルダ - ③ [読ん de!!ココ パーソナル] フォルダ - ④ [ユーザーズマニュアル] フォルダ - ⑤ユーザーズマニュアル .html をダブルクリックして起動します。



## 問い合わせ先

イー・アイ・ソフト株式会社

TEL : 03-3376-7440  
受付時間 : 10:00 ~ 12:00, 13:00 ~ 17:00  
(日曜、祝祭日を除く)

お問い合わせの際にお客様 ID をお尋ねします。あらかじめお客様 ID をご確認ください。

FAX : 0263-33-3052

ホームページ : <http://www.aisoft.co.jp/japanese/support/index.asp>

FAX、インターネットでのお問い合わせに対する回答は月曜～金曜(祝祭日を除く)になります。お答えするまでに多少時間がかかる場合がございますので、ご了承ください。

# Adobe Photoshop Elements 2.0

## Adobe Photoshop Elements 2.0 - こんなことができます

TWAIN 対応アプリケーションソフトです。画像をスキャンしたり、スキャンした画像を補正できます。Mac OS X での使用についての最新情報はアドビシステムズに直接お問い合わせください。



## 操作方法を知りたい

Adobe Photoshop Elements 2.0 の詳しい説明は Adobe Photoshop Elements 2.0 のヘルプをご覧ください。ヘルプは Adobe Photoshop Elements 2.0 の画面のヘルプメニューから起動します。

### Windows の場合

デスクトップ上にある [Adobe Photoshop Elements 2.0] アイコンをダブルクリックします。下の画面が表示されたら、[Photoshop Elements ヘルプ] をクリックして起動します。

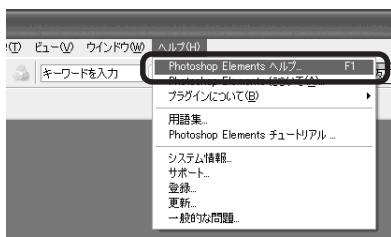

### Macintosh の場合

ハードディスク内の [Applications (Mac OS 9)] フォルダ内 [Adobe Photoshop Elements 2] フォルダ内 [Photoshop Elements 2.0] アイコンの順にダブルクリックします。下の画面が表示されたら、「Photoshop Elements ヘルプ」をクリックして起動します。

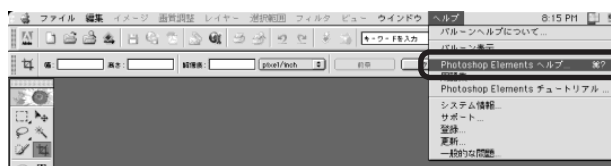

## 問い合わせ先

アドビシステムズ株式会社

本製品に付属している Adobe Photoshop Elements 2.0 のテクニカルサポートは、全て有料となっております。テクニカルサポートが必要な場合は、最初にユーザー登録と有償サポートのお申し込みを行ってください。

有償サポートに関してのお問い合わせ、お申し込みは、0120-535057 または 03- 5350- 8688 (サポート契約センター) へご連絡ください。

# Adobe Photoshop Album 2.0 Mini < Windowsのみ >

## Adobe Photoshop Album 2.0 Mini - こんなことができます

Adobe Photoshop Album 2.0 Miniは、Adobe Photoshop Album2.0の基本機能をご使用いただくことができます。Adobe Photoshop Album2.0より機能が制限されていますが、写真を整理したり、補正やスライドショーなどの機能をご利用いただけます。

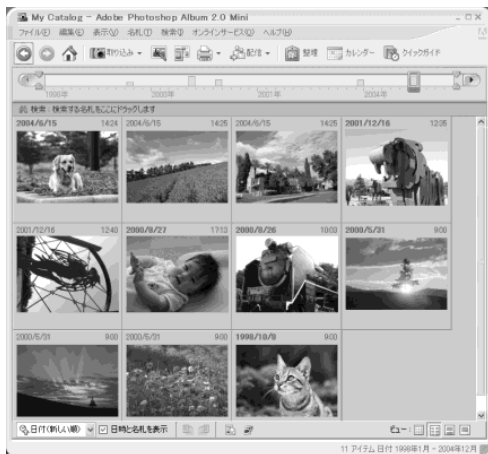

### ポイント

- このソフトウェアは、Windows 98には対応していません。
- このソフトウェアは体験版のため、25回しか使用できませんが、製品登録の手続きをすることで、ロック解除コードが発行され、使用回数の制限なくお使いいただけます（製品登録には、インターネット環境が必要です）。  
Adobe Photoshop Album 2.0 Miniを起動して、[ヘルプ]メニューから[登録]を選択し、表示された画面に従ってロックを解除してください。なお、ロック解除コードの配信サービスは、Adobe社の事前予告無く終了する場合があります。あらかじめご了承ください。Photoshop Album 2.0との機能の違いについては、以下のホームページをご覧ください。  
<http://www.adobe.co.jp/products/photoshopalbum/startercompare.html>

## 操作方法を知りたい

Adobe Photoshop Album 2.0 Miniの詳細な説明はAdobe Photoshop Album 2.0 Miniのヘルプをご覧ください。ヘルプはAdobe Photoshop Album 2.0 Miniの画面のヘルプメニューから起動します。

デスクトップ上にある[Adobe Photoshop Album 2.0 Mini]アイコンをダブルクリックします。下の画面が表示されたら、[Adobe Photoshop Album 2.0 Mini ヘルプ]をクリックして起動します。



## 問い合わせ先

アドビシステムズ株式会社

本製品に付属している Adobe Photoshop Album 2.0 Mini のテクニカルサポートは、全て有料となっております。テクニカルサポートが必要な場合は、最初にユーザー登録と有償サポートのお申し込みを行ってください。

有償サポートに関してのお問い合わせ、お申し込みは、0120-535057 または 03- 5350- 8688（サポート契約センター）へご連絡ください。

# Presto! BizCard < Windows のみ >

## こんなことができます

Presto! BizCardは、名刺をスキャンして、顧客の名前、会社、住所などの情報の分類や編集ができるソフトウェアです。

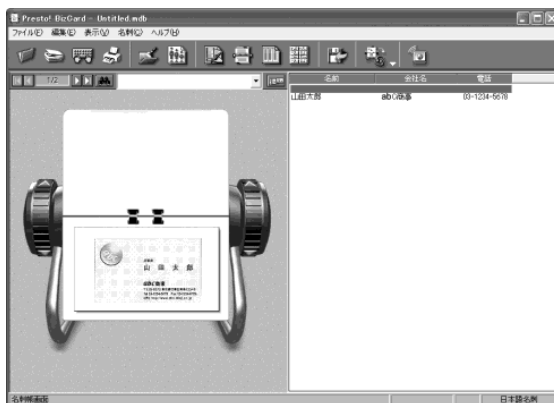

## 操作方法を知りたい

Presto! BizCardの詳しい説明は、Presto! BizCardの使用手引書をご覧ください。使用手引書は、① [スタート] - ② [すべてのプログラム] (または [プログラム]) - ③ [Presto! BizCard4.1] - ④ [Presto! BizCard4.1 使用手引書] の順でクリックして起動します。



## 問い合わせ先

ニューソフトジャパン株式会社  
ニューソフトカスタマーサポートセンター  
TEL : 03-5472-7008  
受付時間 : 10:00 ~ 12:00、13:00 ~ 17:00  
(土曜、日曜、祝祭日を除く)  
FAX : 03-5472-7009  
電子メール : support@newsoft.co.jp  
ホームページ : http://nj.newsoft.com.tw/

# 添付ソフトウェアの削除と再インストール

## 削除と再インストールについて

### 添付のソフトウェアを個別に削除したい

添付のソフトウェアを削除する場合は、以下の手順に従ってください。

#### ポイント

Windows 2000/XP、Mac OS X をお使いの方は、ソフトウェアを削除する前に以下の内容を確認してください。

- Windows 2000 でソフトウェアを削除する場合は、管理者権限のあるユーザー（Administrators グループに属するユーザー）でログインする必要があります。
- Windows XP でソフトウェアを削除する場合は、コンピュータの管理者アカウントのユーザーでログインする必要があります。制限付きアカウントのユーザーでは削除できません。Windows XP をインストールしたときのユーザーは、コンピュータの管理者アカウントになっています。
- Windows XP、Mac OS X では、複数のユーザーが同時に1台のパソコンを使用することができます（マルチユーザーログイン）。ソフトウェアを削除するときは、一人（コンピュータの管理者）だけがログインした状態で行ってください。
- Mac OS X をお使いの場合は、UNIX ファイルシステム（UFS 形式）はサポートしていません。他のドライブでお使いください。
- Mac OS X v10.3 をお使いの場合、ファーストユーザスイッチ機能を使用していると、EPSON Scan を使用することができません。ファーストユーザスイッチ機能をオフにしてください。

#### Windows XP の場合

- ① [スタート] - [コントロールパネル] の順にクリックします。
- ② [プログラムの追加と削除] をクリックします。
- ③ 削除したいソフトウェアを選択し、**削除** ボタンをクリックします。

以降は、画面の指示に従って削除してください。

#### Windows 98/Me/2000 の場合

- ① [スタート] - [設定] - [コントロールパネル] の順にクリックします。
- ② [アプリケーションの追加と削除] アイコンをダブルクリックします。
- ③ 削除したいソフトウェアを選択し、**追加と削除** (Windows 98/Me) / **変更/削除** (Windows 2000) ボタンをクリックします。

以降は、画面の指示に従って削除してください。

#### Macintosh の場合

- EPSON Scan の場合
  - ① パソコンにソフトウェア CD-ROM をセットします。
  - ② CD-ROM フォルダ内の [EPSON Scan] (Mac OS X の場合は [Mac OS X 専用ソフトウェア] フォルダ) をダブルクリックします。
  - ③ **同意** ボタンをクリックします。Mac OS X の場合は、**認証** 画面でパスワードを入力し、**OK** ボタンをクリックします。
  - ④ ポップアップメニューから [アンインストール] を選択して **アンインストール** ボタンをクリックします。

- 電子マニュアルの場合  
削除したいソフトウェア名のフォルダを選択して、ごみ箱にドラッグします。

- その他のソフトウェアの場合  
削除方法については、各ソフトウェアのオンラインヘルプをご覧ください

### 添付のソフトウェアを個別に再インストールしたい

添付のソフトウェアを再インストールをする場合は以下の手順に従ってください。ソフトウェアを再インストールする前に、本ページ上の「添付のソフトウェアを個別に削除したい」を参照して削除しておくことをお勧めします。

#### Windows の場合

- ① パソコンにソフトウェア CD-ROM をセットします。
- ② ソフトウェア一覧の画面で **選択画面** ボタンをクリックして、再インストールしたいソフトウェアを選択します。再インストールしないソフトウェアのチェックは外してください。
- ③ **OK** ボタンをクリックします。

以降は、画面の指示に従って再インストールしてください。

詳しくは以下のページをご覧ください。

📖 本書 6 ページ「ソフトウェアをインストールする  
< Windows >」

#### Macintosh の場合

- ① パソコンにソフトウェア CD-ROM をセットします。
- ② CD-ROM フォルダ内の [Mac OS 9用] (Mac OS 9 の場合)、[Mac OS X 用] (Mac OS X の場合) アイコンをダブルクリックします。
- ③ ソフトウェア一覧の画面で **選択画面** ボタンをクリックして、再インストールしたいソフトウェアを選択します。再インストールしないソフトウェアのチェックは外してください。
- ④ **OK** ボタンをクリックします。

以降は、画面の指示に従って再インストールしてください。詳しくは以下のページをご覧ください。

📖 本書 12 ページ「ソフトウェアをインストールする  
< Macintosh >」

# サービス・サポートのご案内

弊社が行っている各種サービス、サポートをご案内いたします。問い合わせ先については本書裏表紙の内側をご覧ください。

## 保守サービスのご案内

「故障かな？」と思ったときは、あわてずに、まず本書の「困ったときは」または電子マニュアルの「困ったときは」をよくお読みになり、接続や設定に間違いがないことを、必ず確認してください。

### 保証書について

保証期間中に、万一故障した場合には、保証書の記載内容に基づき保守サービスを行います。ご購入後は、保証書の記載事項をよくお読みください。

保証書は、製品の「保証期間」を証明するものです。「お買い上げ年月日」「販売店名」に記入漏れがないかご確認ください。これらの記載がない場合は、保証期間内であっても、保証期間内と認められないことがあります。記載漏れがあった場合は、お買い求めいただいた販売店までお申し出ください。

保証書は大切に保管してください。保証期間、保証事項については、保証書をご覧ください。

### 補修用性能部品および消耗品の最低保有期間

本製品の補修用性能部品および消耗品の最低保有期間は、製品の製造終了後6年間です。

### 保守サービスの受付窓口

保守サービスに関してのご相談、お申し込みは、次のいずれかで承ります。

◎お買い求めいただいた販売店

◎エプソン修理センター（本書裏表紙の内側をご覧ください）

受付時間：月曜日～金曜日 9:00～17:30（土日祝祭日・弊社指定の休日を除く）

### 保守サービスの種類

エプソン製品を万全の状態でお使いいただくために、下記の保守サービスをご用意しております。詳細につきましては、お買い求めの販売店またはエプソン修理センターまでお問い合わせください。

エプソン修理センターのお問い合わせ先については、本書裏表紙の内側をご覧ください。

種類	概要	修理代金	
		保証期間内	保証期間外
持込 / 送付修理	故障が発生した場合、お客様に修理品をお持ち込みまたは送付いただき、一旦お預かりして修理いたします。	無償	基本料+技術料+部品代 修理完了品をお届けした時にお支払いください。
ドア to ドアサービス	<ul style="list-style-type: none"><li>指定の運送会社をご指定の場所に修理品を引き取りにお伺いするサービスです。</li><li>保証期間外の場合は、ドア to ドアサービス料金とは別に修理代金が必要となります。</li></ul>	有償（ドア to ドアサービス料金のみ）	有償（ドア to ドアサービス料金+修理代）

# 「MyEPSON」について知りたい

「MyEPSON」とは、EPSONの会員制情報提供サービスです。

「MyEPSON」にご登録いただくと、お客様の登録内容に合わせた専用ホームページを開設<sup>\*1</sup>してお役に立つ情報をどこよりも早く、また、さまざまなサービスを提供いたします。

<sup>\*1</sup>「MyEPSON」へのユーザー登録には、インターネット接続環境（プロバイダ契約が済みであり、かつメールアドレスを保有）が必要となります。

例えば、ご登録いただいたお客様にはこのようなサービスを提供しています。

- お客様にピッタリのおすすめ最新情報のお届け
- ご愛用の製品をもっと活用していただくためのお手伝い
- お客様の「困った！」に安心＆充実のサポートでお応え
- 会員限定のお得なキャンペーンが盛りだくさん
- 他にもいろいろ便利な情報が満載

## すでに「MyEPSON」に登録されているお客様へ

「MyEPSON」登録がお済みで、「MyEPSON」IDとパスワードをお持ちのお客様は、本製品の「MyEPSON」への機種追加登録をお願いいたします。

追加登録していただくことで、よりお客様の環境に合ったホームページとサービスの提供が可能となります。

「MyEPSON」への新規登録、「MyEPSON」への機種追加登録は、どちらも同梱の『ソフトウェア CD-ROM』から簡単にご登録いただけます。<sup>\*2</sup>

<sup>\*2</sup>インターネット接続環境をお持ちでない場合には、同梱のお客様情報カード（ハガキ）にてユーザー登録をお願いいたします。

ハガキでの登録情報は弊社および関連会社からお客様へのご連絡、ご案内を差し上げる際の資料とさせていただきます。（上記「専用ホームページ」の特典は反映されません。）

今回ハガキにてご登録いただき、将来インターネット接続環境を備えられた場合には、インターネット上から再登録していただくことで上記「専用ホームページ」の特典が提供可能となります。

# 索引

<b>英数字</b>	
35mm ストリップフィルム .....	36、40、58
35mm スライドフィルム .....	58
ACアダプタ .....	4
Adobe Photoshop Elements 2.0 .....	71
Adobe Photoshop Album 2.0 Mini .....	72
EPSON Creativity Suite .....	69
EPSON Scan .....	6、10、31、52
MyEPSON .....	19、76
Presto! BizCard .....	73
TWAIN .....	57
USB ケーブル .....	20
USB コネクタ .....	3
<b>あ</b>	
明るさ .....	34、46
<b>い</b>	
イメージタイプ .....	31、43
インストール .....	6、12
<b>か</b>	
解像度 .....	32、44
<b>き</b>	
キャリッジ .....	2
<b>け</b>	
原稿カバー .....	2
原稿種 .....	31、43
原稿台 .....	2
<b>こ</b>	
コピーナビ .....	2
コントラスト .....	34、46
<b>さ</b>	
最高解像度 .....	48
削除 (アンインストール) .....	74
サムネイル表示 .....	58
<b>し</b>	
しきい値 .....	34、46
写真や雑誌のセット .....	26、29
出力サイズ .....	59、60
出力設定 .....	32、44
<b>す</b>	
スキャナビボタン .....	2
スキャンモード .....	68
ストッパ .....	3
<b>せ</b>	
接続 .....	20、22
設置 .....	4
セット方法 .....	26、29、36、40
全自動モード .....	27、38、68

<b>た</b>	
退色復元 .....	34、46、52
<b>つ</b>	
通常表示 .....	59
<b>て</b>	
電源 .....	4
電源スイッチ .....	2
電子マニュアル .....	54
<b>と</b>	
動作確認ランプ .....	2
取り込み枠の作り方 .....	60
<b>ふ</b>	
フィルムスキャンユニット .....	2
フィルムスキャンケーブル .....	3、4
フィルムスキャンユニット用コネクタ .....	3
フィルムのセット .....	36、40
フィルムホルダ .....	3
プレビュー画面 .....	33、45
プロニフィルム .....	58
プロフェッショナルモード .....	68
<b>ほ</b>	
ホームモード .....	31、43、68
保護マット .....	2
ホコリ除去 .....	46、50
保守サービス .....	75
保存ナビ .....	2
<b>め</b>	
メールナビ .....	2
<b>も</b>	
モアレ除去フィルタ .....	34
<b>ゆ</b>	
輸送用ロック .....	3、4
<b>よ</b>	
読ん de!! ココ パーソナル .....	70

EPSON Scan はセイコーエプソン株式会社の商標です。

トラブル解決アシスタントはセイコーエプソン株式会社の登録商標です。

EPSON PRINT Image Matching は、セイコーエプソン株式会社の登録商標です。

EPSON Scan is based in part on the work of the Independent JPEG Group.

Apple の名称、Macintosh は Apple Computer, Inc. の商標または登録商標です。

本製品が対応している Mac OS のバージョンは以下の通りです。

Mac OS 9.1 ~ 9.2.x / Mac OS X v10.2, v10.3

本書中では、上記各オペレーティングシステムをまとめて、それぞれ「Mac OS 9」、「Mac OS X」と表記していることがあります。

アップルコンピュータ社製のコンピュータを総称して「Macintosh」と表記していることがあります。

Microsoft、Windows は米国マイクロソフトコーポレーションの米国およびその他の国における登録商標です。

Microsoft® Windows® 98 Operating System 日本語版、Microsoft® Windows® Millennium Edition Operating System 日本語版、

Microsoft® Windows® 2000 Operating System 日本語版、Microsoft® Windows XP® Home Edition Operating System 日本語版、

Microsoft® Windows XP® Professional Operating System 日本語版の表記について本書中では、上記各オペレーティングシステムをそれぞれ、

Windows 98、Windows Me、Windows 2000、Windows XP と表記しています。また、Windows 98、Windows Me、Windows

2000、Windows XP を総称する場合は「Windows」、複数の Windows を併記する場合は、「Windows 98/Me」のように Windows の表記を省略することがあります。

その他の製品名は各社の商標または登録商標です。

## 本製品を日本国外へ持ち出す場合の注意

本製品（ソフトウェアを含む）は日本国内仕様のため、本製品の修理・保守サービスおよび技術サポートなどの対応は、日本国外ではお受けできませんのでご了承ください。

また、日本国外ではその国の法律または規制により、本製品を使用できないことがあります。このような国では、本製品を使用した結果罰せられることがあります。当社といたしましては一切責任を負いかねますのでご了承ください。

## 複製が禁止されている印刷物について

紙幣、有価証券などをプリンタで印刷すると、その印刷物の使用目的および使用方法の如何によっては、法律に違反し、罰せられます。（関連法律）

刑法 第 148 条、第 149 条、第 162 条

通貨及証券模造取締法 第 1 条、第 2 条 など

## 著作権について

写真、絵画、音楽、プログラムなどの他人の著作物は、個人的にまたは家庭内その他これに準ずる限られた範囲内において使用することを目的とする以外、著作権者の承認が必要です。

## 電波障害自主規制について - 注意 -

この装置は、情報処理装置等電波障害自主規制協議会（VCCI）の基準に基づくクラス B 情報技術装置です。

この装置は、家庭環境で使用することを目的としていますが、この装置がラジオやテレビジョン受信機に近接して使用されると、受信障害を引き起こすことがあります。取扱説明書に従って正しい取り扱いをしてください。

本装置の接続において指定ケーブルを使用しない場合、VCCI ルールの限界値を超えることが考えられますので、必ず指定されたケーブルを使用してください。

## 瞬時電圧低下について

本装置は、落雷等による電源の瞬時電圧低下に対し不都合が生じることがあります。

電源の瞬時電圧低下対策としては、交流無停電電源装置等を使用されることをお勧めします。

（社団法人 電子情報技術産業協会（社団法人日本電子工業振興協会）のパーソナルコンピュータの瞬時電圧低下対策ガイドラインに基づく表示）

## 電源高調波について

この装置は、高調波抑制対策ガイドラインに適合しております。

## 国際エネルギースタープログラムについて

当社は国際エネルギースタープログラムの参加事業者として、本製品が国際エネルギースタープログラムの対象製品に関する基準を満たしていると判断します。

## 複製上のご注意

以下の行為は、法律により禁止されています。

- 紙幣、貨幣、政府発行の有価証券、国債証券、地方証券を複製すること（見本印があっても不可）
- 日本国外で流通する紙幣、貨幣、証券類を複製すること
- 政府の模造許可を得ずに未使用郵便切手、官製はがきなどを複製すること
- 政府発行の印紙、法令などで規定されている証紙類を複製すること

次のものは、複製するにあたり注意が必要です。

- 民間発行の有価証券（株券、手形、小切手など）、定期券、回数券など
- パスポート、免許証、車検証、身分証明書、通行券、食券、切符など



# 付属のソフトウェアに関するお問い合わせ先一覧

付属のソフトウェアに関するお問い合わせは、各ソフトウェアメーカーにお願いいたします。

ソフトウェア	お問い合わせ先
<small>ビスカード</small> Presto! BizCard	ニューソフトジャパン株式会社 ニューソフトカスタマーサポートセンター  TEL : 03-5472-7008 受付時間 : 10:00 ~ 12:00、13:00 ~ 17:00 (土曜、日曜、祝祭日を除く)  FAX : 03-5472-7009 電子メール : support@newsoft.co.jp ホームページ : http://nj.newsoft.com.tw/
<small>フォトショップエレメンツ</small> ● Adobe Photoshop Elements 2.0 <small>フォトショップアルバム ミニ</small> ● Adobe Photoshop Album 2.0 Mini	アドビシステムズ株式会社 本製品に付属している Adobe 製品のテクニカルサポートは、全て有料となっております。テクニカルサポートが必要な場合は、最初にユーザー登録と有償サポートのお申し込みを行ってください。 有償サポートに関してのお問い合わせ、お申し込みは、0120-535057 または 03- 5350- 8688 (サポート契約センター) へご連絡ください。
読ん de!! ココ パーソナル	エー・アイ・ソフト株式会社 TEL : 03-3376-7440 受付時間 : 10:00 ~ 12:00、13:00 ~ 17:00 (日曜、祝祭日を除く)  お問い合わせの際にお客様IDをお尋ねします。あらかじめお客様IDをご確認ください。  FAX : 0263-33-3052 ホームページ : http://www.aisoft.co.jp/japanese/support/index.asp FAX、インターネットでのお問い合わせに対する回答は月曜～金曜(祝祭日を除く)になります。お答えするまでに多少時間がかかる場合がございますので、ご了承ください。
<small>スキャン</small> EPSON Scan <small>ファイルマネージャー</small> EPSON File Manager	カラリオインフォメーションセンターにお問い合わせください。 カラリオインフォメーションセンターについては次ページをご覧ください。

## ご注意

- (1) 本書の内容の一部または全部を無断転載することを固くお断りします。
- (2) 本書の内容については、将来予告なしに変更することがあります。
- (3) 本書の内容については、万全を期して作成いたしました。万が一不審な点や誤り、記載もれなど、お気づきの点がありましたらご連絡ください。
- (4) 運用した結果の影響については、(3) 項にかかわらず責任を負いかねますのでご了承ください。
- (5) 本製品がお客様により不適当に使用されたり、本書の内容に従わずに取り扱われたり、またはエプソンおよびエプソン指定の者以外の第三者により修正・変更されたこと等に起因して生じた障害等につきましては、責任を負いかねますのでご了承ください。
- (6) エプソン純正品および、エプソン品質認定品以外のオプションまたは消耗品を装着し、それが原因でトラブルが発生した場合には、保証期間内であっても責任を負いかねますのでご了承ください。この場合、修理などは有償で行います。

©セイコーエプソン株式会社 2004

← 付属のソフトウェアのお問い合わせ先は前ページをご覧ください。

# EPSON

## ●エプソン販売のホームページ「I Love EPSON」<http://www.i-love-epson.co.jp>

各種製品情報・ドライバ類の提供、サポート案内等のさまざまな情報を掲載したエプソンのホームページです。

※インターネット エプソンなら購入後も安心。皆様からのお問い合わせの多い内容をFAQとしてホームページに掲載しております。ぜひご活用ください。

FAQ <http://www.i-love-epson.co.jp/faq/>

## ●修理品送付・持ち込み依頼先

お買い上げの販売店様へお持ち込みいただくか、下記修理センターまで送付願います。

拠 点 名	所 在 地	TEL
札幌修理センター	〒060-0034 札幌市中央区北4条東1-2-3 札幌フコク生命ビル10F エプソンサービス(株)	011-219-2886
松本修理センター	〒390-1243 松本市神林1563エプソンサービス(株)	0263-86-7660
東京修理センター	〒191-0012 東京都日野市日野347 エプソンサービス(株)	042-584-8070
福岡修理センター	〒812-0041 福岡市博多区吉塚8-5-75 初光流通センタービル3F エプソンサービス(株)	092-622-8922
沖縄修理センター	〒900-0027 那覇市山下町5-21 沖縄通関社ビル2F エプソンサービス(株)	098-852-1420

【受付時間】月曜日～金曜日 9:00～17:30(祝日、弊社指定休日を除く)

\*予告なく住所・連絡先等が変更される場合がございますので、ご了承ください。

\*修理については、エプソンサービス(株)ホームページ<http://www.epson-service.co.jp>でご確認ください。

## ●ドAtoドAサービスに関するお問い合わせ先

ドAtoドAサービスとはお客様のご希望日に、ご指定の場所へ、指定業者が修理品をお引取りにお伺いし、修理完了後弊社からご自宅へお届けする有償サービスです。\*梱包は業者が行います。

ドAtoドAサービス受付電話  **0570-090-090** 【受付時間】月～金曜日9:00～17:30(祝日、弊社指定休日を除く)

\*ナビダイヤルはNTTコミュニケーションズ(株)の電話サービスの名称です。

\*新電電各社をご利用の場合は、「0570」をナビダイヤルとして正しく認識しない場合があります。ナビダイヤルが使用できるよう、ご契約の新電電会社へご依頼ください。

\*携帯電話・PHS端末・CATVからはナビダイヤルをご利用いただけませんので、下記の電話番号へお問い合わせください。

受付拠点	引き取り地域	TEL	受付拠点	引き取り地域	TEL
札幌修理センター	北海道全域	011-219-2886	福岡修理センター	中四国・九州全域	092-622-8922
松本修理センター	本州(中国地方を除く)	0263-86-9995	沖縄修理センター	沖縄本島全域	098-852-1420

【受付時間】月曜日～金曜日9:00～17:30(祝日、弊社指定休日を除く) \*松本修理センターは365日受付可。

\*平日の17:30～20:00および、土日、祝日、弊社指定休日の9:00～20:00の電話受付は0263-86-9995(365日受付可)にて日通諏訪支店で代行いたします。\*ドAtoドAサービスについては詳しくは、エプソンサービス(株)ホームページ<http://www.epson-service.co.jp>でご確認ください。

## ●カラリオインフォメーションセンター 製品に関するご質問・ご相談に電話でお答えします。

 **0570-004116** 【受付時間】月～金曜日9:00～20:00 土日祝日10:00～17:00(1月1日、弊社指定休日を除く)

\*ナビダイヤルとは、NTTコミュニケーションズ(株)の電話サービスの名称です。

\*新電電各社をご利用の場合は、「0570」をナビダイヤルとして正しく認識しない場合があります。ナビダイヤルが使用できるよう、ご契約の新電電会社へご依頼ください。

\*携帯電話・PHS端末・CATVからはナビダイヤルをご利用いただけません。

\*ナビダイヤルをご利用いただけない場合は、下記の最寄り窓口へお問い合わせください。

札幌(011)222-7931 仙台(022)214-7624 東京(042)585-8555 名古屋(052)202-9531 大阪(06)6399-1115

広島(082)240-0430 福岡(092)452-3942 【受付時間】月～金曜日9:00～20:00 土日祝日10:00～17:00(1月1日、弊社指定休日を除く)

## ●FAXインフォメーション EPSON製品の最新情報をFAXにてお知らせします。

札幌(011)221-7911 東京(042)585-8500 名古屋(052)202-9532 大阪(06)6397-4359 福岡(092)452-3305

## ●スクール(エプソン・デジタル・カレッジ)講習会のご案内

東京 TEL(03)5321-9738 大阪 TEL(06)6205-2734

【受付時間】月曜日～金曜日9:30～12:00/13:00～17:30(祝日、弊社指定休日を除く)

\*スケジュールなどはホームページでご確認ください。 <http://www.i-love-epson.co.jp/school/>

## ●ソーシャルーム \*詳細はホームページでもご確認ください。 <http://www.i-love-epson.co.jp/square/>

エプソンスクエア新宿 〒160-8324 東京都新宿区西新宿6-24-1 西新宿三井ビル1F

【開館時間】月曜日～金曜日 9:30～17:30(祝日、弊社指定休日を除く)

エプソンスクエア御堂筋 〒541-0047 大阪市中央区淡路町3-6-3 NMプラザ御堂筋1F

【開館時間】月曜日～金曜日 9:30～17:30(祝日、弊社指定休日を除く)

## ●MyEPSON

エプソン製品をご愛用の方も、お持ちでない方も、エプソンに興味をお持ちの方への会員制情報提供サービスです。お客様にピッタリのおすすめ最新情報をお届けしたり、プリンタをもっと楽しくお使いいただくお手伝いをします。製品購入後のユーザー登録もカンタンです。

さあ、今すぐアクセスして会員登録しよう。

インターネットでアクセス! <http://myepson.i-love-epson.co.jp/> ▶ カンタンな質問に答えて会員登録。

## ●エプソンディスクサービス

各種ドライバの最新バージョンを郵送でお届け致します。お申込方法・料金など、詳しくは上記FAXインフォメーションの資料でご確認ください。

## ●消耗品のご購入

お近くのEPSON商品取扱店及びエプソンOAサプライ株式会社(ホームページアドレス <http://www.epson-supply.co.jp/>)

またはフリーダイヤル0120-251528)でお買い求めください。

## エプソン販売株式会社

〒160-8324 東京都新宿区西新宿6-24-1 西新宿三井ビル24階

## セイコーエプソン株式会社

〒392-8502 長野県諏訪市大和3-3-5

2004.3(A)



本製品は、PRINT Image Matching IIに対応しています。PRINT Image Matchingに関する著作権は、セイコーエプソン株式会社が所有しています。PRINT Image Matchingに関する情報は、エプソンのホームページをご覧ください。



当社は国際エネルギースタープログラムの参加事業者として、本製品が国際エネルギースタープログラムの基準に適合していると判断します。

# 原稿セット早見表

この表は、「原稿は裏表、どちらを下にセットするの?」「どの位置に原稿を合わせるの?」というときにご覧ください。本書の「写真や雑誌を簡単にスキャンする」「フィルムを簡単にスキャンする」もご覧ください。

📖 本書 26 ページ「写真や雑誌を簡単にスキャンする」

📖 本書 36 ページ「フィルムを簡単にスキャンする」

## 写真や雑誌をスキャンする場合

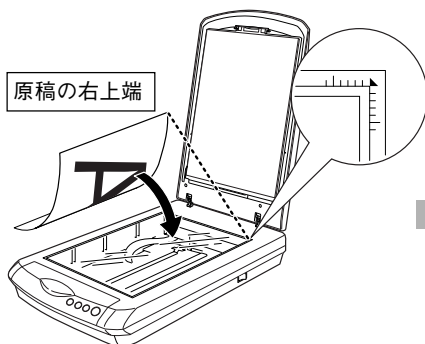

<スキャン後の画像(例)>

## 35mm ストリップフィルムをスキャンする場合

※フィルムをスキャンする場合は、必ず保護マットを取り外してください。

※通常表示でプレビューした場合は、画像の回転ができません。お使いのフォトタッチソフトで回転させてください。

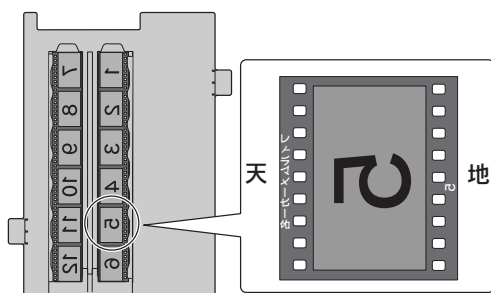

フィルムのベース面（像が正しく見える面/フィルムメーカー名が正しく見える面）を下（ガラス面）に向け、フィルムの天地は上図のようにセットします。

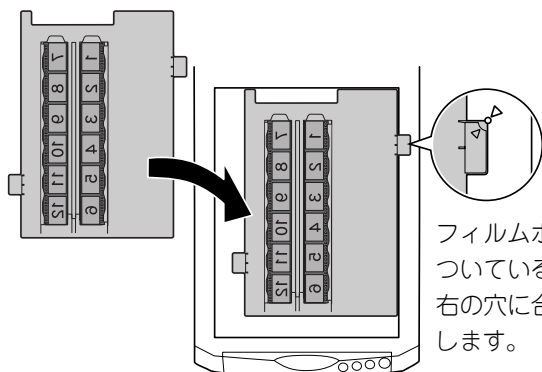

フィルムホルダのタブについている突起を原稿台右の穴に合わせてセットします。

以下の表は、左図のようにフィルムをセットした場合のプレビュー結果です。

### サムネイル表示

1	2	3
4	5	6
7	8	9
10	11	12

### 通常表示

※初期設定の場合

1	7
2	8
3	9
4	10
5	11
6	12



\*405056300\*

© セイコーエプソン株式会社 2004

Printed in xxxx XX.XX.XX X01

# 改訂履歴

Revision	改訂ページ	改訂内容	備考
4050563-00	全て	新規制定	