

簡単セットアップガイド

本書では、本製品を装着したプリンタに印刷するためのセットアップ手順を説明しています。本書は製品の近くに置いてご活用ください。

本書で説明していない環境からの印刷手順や、本製品を装着したプリンタを利用しての分散印刷の設定方法については、「EPSON PRIFNW7 ソフトウェア CD-ROM」収録の「取扱説明書」、「EpsonNet ClusterPrint 導入ガイド」（Windows のみ）の電子マニュアル（PDF）をご覧ください。

Windows 95/98/Me/NT4.0/
2000/XP/Server 2003



Mac OS 9.x/OS X



セットアップの流れ	2
ネットワーク環境の確認	6
プリンタセットアップ	7
本製品の設定	11
ネットワーク印刷するコンピュータの設定	18
ネットワークの基礎知識	24
電子マニュアルのご紹介	27
困ったときは	31



セットアップの流れ

1 ネットワーク環境の確認 6 ページ

お使いになるコンピュータがネットワークに接続され、使用できていることを確認してください。
コンピュータへのネットワーク設定については、コンピュータに付属の取扱説明書を確認してください。



2 プリンタセットアップ 7 ページ

- ①プリンタ本体に付属の取扱説明書に従って、プリンタのセットアップと、ネットワーク印刷をするコンピュータへ、プリンタドライバをインストールします。
- ②本製品をプリンタに装着します。



3 本製品の設定 11 ページ

EpsonNet EasyInstall ユーティリティを使用して、本製品にIPアドレスなどを設定します。

Mac OS 9のみの環境でお使いの場合は、この設定は必要ありません。

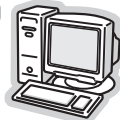

4 ネットワーク印刷するコンピュータでの設定 18 ページ

Windows環境

EpsonNet EasyInstall ユーティリティを使用して利用するコンピュータに印刷するポートを自動的に設定します。

Mac OS環境

プリンタの選択、または追加をします。



印刷クライアント

ネットワーク印刷のみ設定するコンピュータは、プリンタドライバをインストール後、「4 ネットワーク印刷するコンピュータでの設定  18 ページ」を行ってください。



本書中のマーク、表記について

■ マークについて

本書中では、いくつかのマークを用いて重要な事項を記載しています。マークが付いている記述は必ずお読みください。

それぞれのマークには次のような意味があります。

！注意

この表示を無視して、誤った取り扱いをすると、プリンタ本体が損傷する可能性が想定される内容および、プリンタ本体、プリンタドライバやユーティリティが正常に動作しないと想定される内容、必ずお守りいただきたいこと（操作）を示しています。

参考

補足説明や知っておいていただきたいことを記載しています。



関連した内容の参照ページを示しています。

■ Windows の表記について

Microsoft® Windows® 95 Operating System 日本語版

Microsoft® Windows® 98 Operating System 日本語版

Microsoft® Windows® Millennium Edition Operating System 日本語版

Microsoft® Windows® NT Operating System Version 4.0 日本語版

Microsoft® Windows® 2000 Operating System 日本語版

Microsoft® Windows® XP Home Edition/Professional Operating System 日本語版

Microsoft® Windows® Server 2003 Operating System 日本語版

本書では、Windows オペレーティングシステムの各バージョンを「Windows 95」、「Windows 98」、「Windows Me」、「Windows NT4.0」、「Windows 2000」、「Windows XP」、「Windows Server 2003」と表記しています。またこれらを総称する場合は「Windows」、複数の Windows を併記する場合は「Windows 95/98/Me」のように Windows の表記を省略することがあります。

■ Mac OS の表記について

本製品が対応している Mac OS のバージョンは以下の通りです。

Mac OS 9.1 ~ 9.2.x

Mac OS X v10.2.x ~ v10.3.x

本書中では、上記各オペレーティングシステムをまとめて、それぞれ「Mac OS 9」、「Mac OS X」と表記していることがあります。また、システムを表すために「Mac OS 9.x」、「Mac OS X 10.2以降」のように省略したバージョンを表記することがあります。なおこれらを総称する場合は、「Mac OS」と表記することがあります。

■ 掲載画面について

本書に掲載している各 OS の画面は、特に指定がない限り Windows の場合は Windows XP、Mac OS の場合は、Mac OS X 10.3 の画面を使用しています。

製品をお使いいただく前に

本製品を安全にお使いいただくために、製品をお使いになる前には必ず本書および同梱品の取扱説明書をお読みください。

本書および同梱品の取扱説明書は、製品の不明点をいつでも解決できるように、手元に置いてお使いください。





本書および同梱品の取扱説明書では、お客様や他の人々への危害や財産への損害を未然に防止するために、危険を伴う操作・お取り扱いについて、次の記号で警告表示を行っています。内容をよくご確認の上で本文をお読みください。

 警告	この表示を無視して誤った取り扱いをすると、人が死亡または重傷を負う可能性が想定される内容を示しています。
---	--

 注意	この表示を無視して誤った取り扱いをすると、人が損害を負う可能性が想定される内容および物的損害のみの発生が想定される内容を示しています。
---	---

 この記号は、してはいけない行為（禁止行為）を示しています。	 この記号は、濡れた手で製品に触れることの禁止を示しています。
 この記号は、分解禁止を示しています。	 この記号は、電源プラグをコンセントから抜くことを示しています。

安全上のご注意

 警告	
濡れた手で本製品を抜き差ししないでください。 感電の原因となります。	
本製品の取り付け、取り外しを行う際はネットワークケーブルを外し、必ずプリンタの電源をオフにし、電源コードをコンセントから抜いてください。 感電の原因となることがあります。	
煙が出たり、変なにおいや音がするなどの異常状態のまま使用しないでください。 感電・火災の原因となります。 すぐにプリンタの電源プラグをコンセントから抜いて、販売店またはエプソンの修理窓口にご相談ください。	
(取扱説明書で指示されている以外の) 分解や改造はしないでください。 けがや感電・火災の原因となります。	

⚠注意

装着時誤って落下または踏みつけたりしないようご注意ください。



湿気やホコリの多い場所に置かないでください。

感電・火災の危険があります。



子供の手の届く所には、設置・保管しないでください。

落ちたり、倒れたりして、けがをするおそれがあります。



本製品を装着する時は、表裏や前後を間違えないでください。

間違えて装着すると、故障の原因となります。取扱説明書の指示に従って、正しく装着してください。



本製品の周りで可燃性ガスのスプレーを使用しないでください。

ガスが滞留して引火による火災などの原因となるおそれがあります。



本製品の不具合に起因する付随的損害について

万一、本製品（同梱品のソフトウェアなども含みます）の不具合によって所期の結果が得られなかったとしても、そのことから生じた付随的な損害（本製品を使用するために要した諸費用、および本製品を使用することにより得られたであろう利益の損失など）は、補償いたしかねます。

ネットワーク環境の確認

ご使用になるネットワーク環境に、設定や印刷に使用するコンピュータが接続され、ネットワーク通信ができることを確認してください。

コンピュータへのネットワーク設定については、コンピュータに付属の取扱説明書を確認してください。

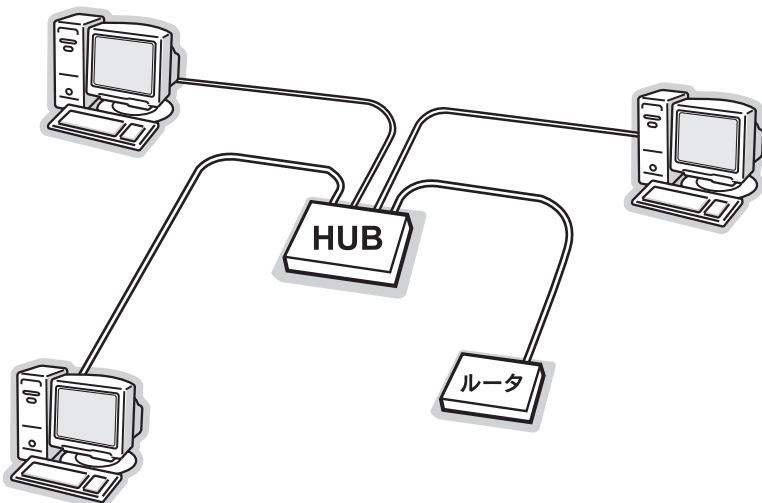

ネットワーク環境を確認したら、次ページのプリンタセットアップに進みます。

プリンタセットアップ

ここでは、本製品をプリンタに取り付けるまでの作業を説明します。

同梱品の確認

次の内容物がすべてそろっていることを確認してください。万が一同梱品に不足しているものや損傷しているものがございましたら、お買い求めいただいた販売店までご連絡ください。

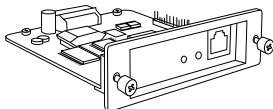

- 本製品
- 簡単セットアップガイド (本書)
- 保証書

- EPSON PRIFNW7 ソフトウェア
CD-ROM
本製品の取扱説明書、EpsonNet ClusterPrint の導入ガイド (電子マニュアル) と Adobe Reader が収録されています。

参考

- 上記以外にも各種ご案内などが付属されていることがあります。
- Ethernet インターフェイスクーブルは、付属していません。シールドツイストペアケーブル (カテゴリー 5) をお買い求めください。

マニュアル構成

本製品には、次の説明書が添付されています。

簡単セットアップガイド (本書)	本製品を装着したプリンタに印刷するためにセットアップ手順を簡単に説明しています。また本製品を安全にお使いいただくための重要な情報も掲載しておりますので、ご使用前に必ずお読みください。
PRIFNW7 取扱説明書 (CD-ROM 収録)	ネットワーク設定時の詳細情報と、各ユーティリティの情報を掲載しています。
EpsonNet ClusterPrint 導入ガイド (CD-ROM 収録)	本製品を装着したプリンタを利用して、分散印刷を実現する方法を説明しています。

プリンタセットアップの確認

- 1 プリンタに付属の取扱説明書に従って、プリンタをセットアップします。
- 2 ネットワーク印刷をするコンピュータへ、プリンタドライバをインストールします。
インストールの詳細については、プリンタ付属の取扱説明書を確認してください。

本製品の取り付けと動作確認

- 1 プリンタの電源をオフにし、電源プラグをコンセントから抜きます。

！注意

本製品の取り付け、取り外しをするときは、プリンタの電源を必ずオフにし、電源プラグをコンセントから抜いてください。電源プラグをコンセントから抜かないと、故障の原因になります。

- 2 コネクタカバーを取り外して、本製品を装着します。

本製品を取り付けるスロットの位置については、プリンタに付属の取扱説明書でご確認ください。

- ①プリンタのコネクタカバーを外します。
- ②本製品をスロットに装着し、ネジで固定します。

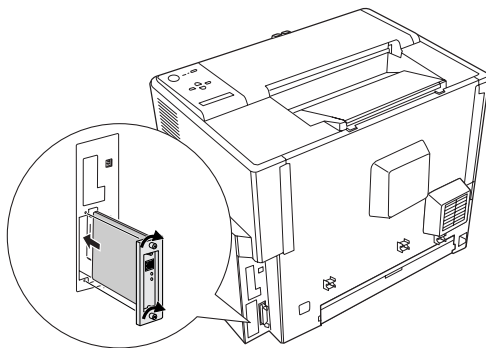

3 本製品を工場出荷時の状態に戻します。

[ステータスシート (黒色)] ボタンを押しながらプリンタの電源をオンにします。データランプが点灯した後 2 つのランプが一旦消灯し、その後ステータスランプが点灯に変わるまで、[ステータスシート (黒色)] ボタンを押し続けてください。ステータスランプが点灯に変わったことを確認した後、[ステータスシート (黒色)] ボタンから指を離して、プリンタの電源をオフにします。

プリンタに新しく本製品を装着したときは、必ず一度本製品を工場出荷時の状態に戻してください。

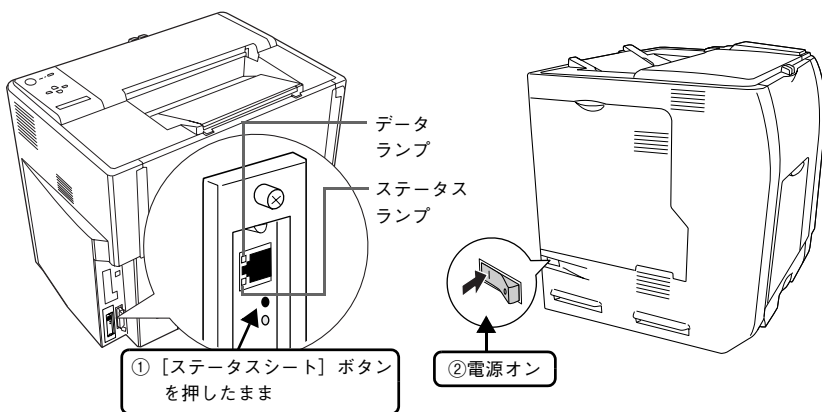

4 プリンタの電源をオフにしてから、Ethernet インターフェイスクーブルを接続します。

プリンタの電源がオフになっていることを確認して接続してください。

Ethernet インターフェイスクーブルは、市販のシールドツイストペアケーブル (カテゴリ 5) を使用してください。

参考

本製品は、クロスケーブルによるコンピュータとの直接接続には対応していません。コンピュータと本製品との間に HUB を介して、ストレートケーブルで接続した環境でお使いください。

5 プリンタの電源をオンにします。

電源をオンにすると、本製品のランプ (手順 3 の図参照) が次のように点灯します。

状態	ステータスランプ	データランプ
初期化動作中	プリンタ電源オンと同時にデータランプが点灯し、その後消灯	
10Base-T 接続状態	緑点灯	緑点灯 (データ受信中は点滅)
100Base-TX 接続状態	オレンジ点灯	

6 プリンタに A4 サイズの単票紙をセットし、ネットワークステータスシート（簡易ステータスシート）を印刷します。

本製品のランプを見て、初期化動作中でないことを確認してから、[ステータスシート（黒）] ボタンを 1 回押します。プリンタ電源オンの後、2 つのランプが消灯している場合は、初期化動作中です。各々のランプが点灯または点滅に変わるまで少しお待ちください。

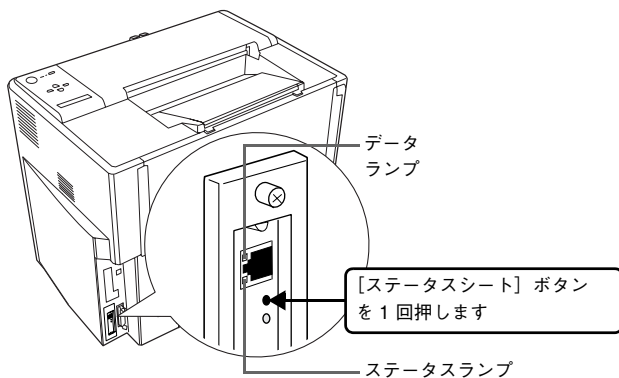

プリンタに A4 サイズの単票紙をセットする方法については、プリンタに付属の取扱説明書をご覧ください。

参考

- さらに詳しいネットワークステータスシート（フルステータスシート）を印刷したい場合は、[ステータスシート（黒色）] ボタンを素早く 2 回押してください。
- 次の場合は、ネットワークステータスシートの項目に（NONE）と表示されます。
 - ・ プリンタの電源をオンにした直後の初期化動作中（2 つのランプが消灯中）に、[ステータスシート（黒色）] ボタンを押した場合
設定値が正しく反映されないため、IP アドレスが（NONE）と表示されます。この場合は少し待ってから、再度 [ステータスシート（黒色）] ボタンを押してください。
 - ・ アドレスや名称など、未設定の項目がある場合
初めて装着したときは、いくつかの項目が未設定のため、（NONE）と表示されます。

ネットワークステータスシートが印刷できたら、プリンタのセットアップは完了です。

次に本製品の設定をします。

Windows の場合と、Mac OS X の場合は次に進んでください。

📖 本書 11 ページ「本製品の設定」

Mac OS 9 環境のみで、本製品を装着したプリンタを使用する場合は、本製品の設定は必要ありません。ネットワーク印刷をするコンピュータの設定のみしてください。

📖 本書 18 ページ「ネットワーク印刷するコンピュータの設定」

本製品の設定

ここでは、本製品に付属のユーティリティ「EpsonNet EasyInstall」を使用して、本製品に IP アドレスなどを設定します。設定を行うコンピュータは、本製品を装着したプリンタと同一セグメント内にあるコンピュータをお使いください。

セグメントについては、以下のページを参照してください。

📖 本書 24 ページ「ネットワークの基礎知識」

ご利用の OS ごとに操作手順を説明します。

📖 本書 11 ページ「Windows の場合」

📖 本書 15 ページ「Mac OS X の場合」

なお、Mac OS 9 環境のみで本製品を装着したプリンタを使用する場合は、「EpsonNet EasyInstall」を使用して設定する必要はありません。ネットワーク印刷をするコンピュータ設定のみしてください。

📖 本書 18 ページ「ネットワーク印刷するコンピュータの設定」

Windows の場合

Windows 環境の場合は、IP アドレスなどの設定完了後、引き続き印刷ポートの設定を行います。

Windows 2000/XP/Server 2003 の場合は、管理者権限をお持ちの方が設定してください。

1 コンピュータに、同梱品の「EPSON PRIFNW7 ソフトウェア CD-ROM」をセットします。

2 画面の内容を確認し、[次へ] をクリックします。

右の画面が自動的に表示されないときは、[マイコンピュータ] 内の CD-ROM アイコンをダブルクリックします。

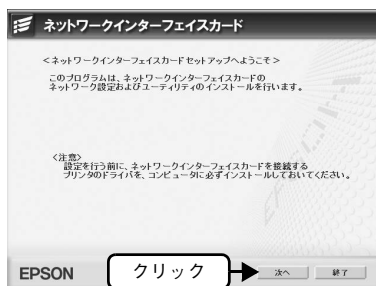

3 使用許諾契約書の内容を確認し、[同意する] をクリックします。

4 「ネットワークインターフェイスカードの設定」をクリックします。

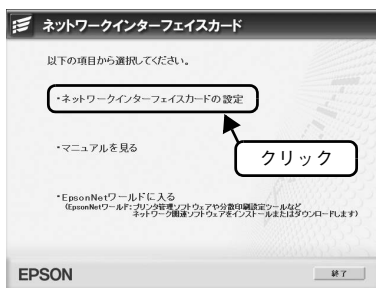

5 「Windows XP Service Pack2 セキュリティ強化機能搭載」をインストールしている環境で、右の画面が表示された場合は、[ブロックを解除する]をクリックして次へ進みます。



6 一覧から本製品を装着したプリンタを選択して、[次へ]をクリックします。

本製品を装着したプリンタが表示されない場合は、ケーブルが確実に接続されているか、プリンタの電源がオンになっているか確認してください。



7 「手動」にチェックが付いていることを確認して、本製品に割り振る各アドレスを入力後、[次へ]をクリックします。

IPアドレスに工場出荷時と同じ [192.168.192.168] を使用する場合も、一旦初期値を消してから同じ値を再入力してください。初期値のままでは使用できません。

各アドレスに何を入力すればいいかわからない場合は、以下のページを参照してください。

本書 24 ページ「ネットワークの基礎知識」



- 8** 設定内容を確認して、[次へ] をクリックします。
IP アドレス情報が本製品に送信されます。



- 9** [通信設定完了] が表示されます。これで本製品の設定は完了です。引き続き [次へ] をクリックして、印刷するポートを自動作成します。設定を終了するには、[キャンセル] - [OK] の順にクリックします。



- 10** 必要に応じてプリンタ名の変更や、通常使うプリンタに設定して、[次へ] をクリックします。



参考

本製品の設定を始める前に、プリンタドライバをコンピュータにインストールしていない場合は、[ドライバのインストールに失敗しました。]が表示されます。その場合は [いいえ] - [完了] - [終了] の順にクリックし、一旦 CD-ROM を終了させてから、コンピュータにプリンタドライバをインストールしてください。その後、次に進んでください。
 本書 18 ページ「ネットワーク印刷するコンピュータの設定」

- 11** 画面の内容を確認し、テスト印刷をする場合は [はい] を選択して [次へ] をクリックします。

テスト印刷をするときは、あらかじめ A4 の用紙をプリンタにセットしておいてください。用紙のセット方法はプリンタの取扱説明書をご覧ください。



- 12** [完了] をクリックします。「EpsonNet EasyInstall」が終了します。



- 13** [終了] をクリックします。



以上で本製品の設定は終了です。

他にも本製品を装着したプリンタを使用するコンピュータがある場合は、次のページに進んでください

📖 本書 18 ページ「ネットワーク印刷するコンピュータの設定」

Mac OS X の場合

設定を始める前に、管理者の権限でログインしておいてください。

1 コンピュータに、同梱品の「EPSON PRIFNW7 ソフトウェア CD-ROM」をセットします。

2 [EPSON] アイコンをダブルクリックして、開いた画面の中にある [Mac OS X 用] アイコンをダブルクリックします。



3 画面の内容を確認し、[次へ] をクリックします。

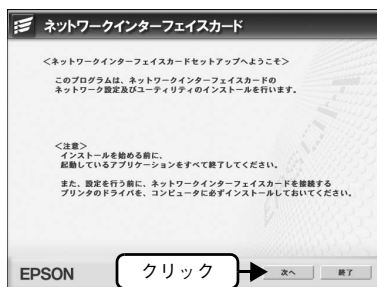

4 使用許諾契約書の内容を確認し、[同意する] をクリックします。

5 [ネットワークインターフェイスカードの設定] をクリックします。

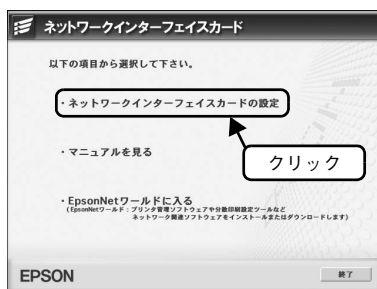

6 画面の内容を確認し、[設定開始] をクリックします。



7 一覧から本製品を装着したプリンタを選択して、[次へ] をクリックします。

本製品を装着したプリンタが表示されない場合は、ケーブルが確実に接続されているか、プリンタの電源がオンになっているか確認してください。



8 [手動] にチェックが付いていることを確認して、本製品に割り振る各アドレスを入力後、[次へ] をクリックします。

IP アドレスに工場出荷時と同じ [192.168.192.168] を使用する場合は、一旦初期値を消してから同じ値を再入力してください。初期値のままでは使用できません。
各アドレスに何を入力すればいいかわからない場合は、以下のページを参照ください。

本書 24 ページ「ネットワークの基礎知識」



- 9** 設定内容を確認して、[次へ] をクリックします。
IP アドレス情報が本製品に送信されま
す。



- 10** [完了] をクリックします。
「EpsonNet EasyInstall」が終了します。



- 11** [終了] をクリックします。



以上で本製品の設定は終了です。
次にネットワーク印刷をするコンピュータの設定をしてください。
📖 本書 18 ページ「ネットワーク印刷するコンピュータの設定」

ネットワーク印刷するコンピュータの設定

ここでは、ネットワーク印刷をするコンピュータの設定をします。

設定を始める前に、必ずコンピュータに本製品を装着したプリンタのドライバをインストールしておいてください。

ご利用の OS ごとに操作手順を説明します。

📖 本書 18 ページ「Windows の場合」

📖 本書 21 ページ「Mac OS X の場合」

📖 本書 23 ページ「Mac OS 9 の場合」

Windows の場合

同梱品の「EPSON PRIFNW7 ソフトウェア CD-ROM」を使用して、印刷先（ポート）の設定をします。

Windows 2000/XP/Server 2003 の場合は、管理者の権限を持つユーザーでログインしてください。

1 コンピュータに、同梱品の「EPSON PRIFNW7 ソフトウェア CD-ROM」をセットします。

2 画面の内容を確認し、[次へ] をクリックします。

右の画面が自動的に表示されないときは、[マイコンピュータ] 内の CD-ROM アイコンをダブルクリックします。

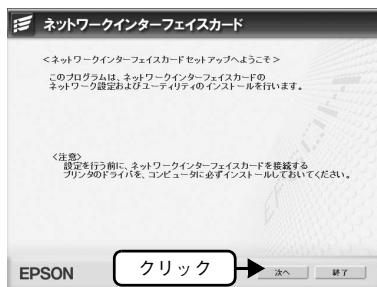

3 使用許諾契約書の画面が表示されたら内容を確認し、[同意する] をクリックします。

4 [ネットワークインターフェイスカードの設定] をクリックします。

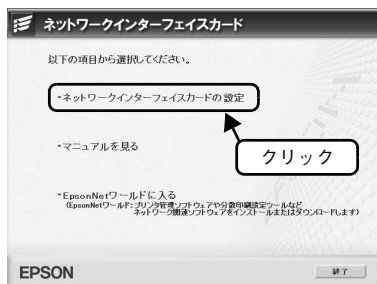

- 5** 「Windows XP Service Pack2 セキュリティ強化機能搭載」をインストールしている環境で、右の画面が表示された場合は、[ブロックを解除する]をクリックして次へ進みます。

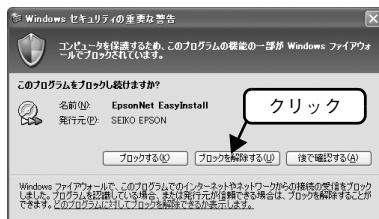

- 6** 一覧から本製品を装着したプリンタを選択して、[次へ]をクリックします。
本製品を装着したプリンタが表示されない場合は、ケーブルが確実に接続されているか、プリンタの電源がオンになっているか確認してください。



- 7** 必要に応じてプリンタ名の変更や、通常使うプリンタに設定して、[次へ]をクリックします。



- 8** 画面の内容を確認し、テスト印刷をする場合は[はい]を選択して[次へ]をクリックします。
テスト印刷をするときは、あらかじめA4の用紙をプリンタにセットしておいてください。用紙のセット方法はプリンタの取扱説明書をご覧ください。



- 9 [完了] をクリックします。
「EpsonNet EasyInstall」が終了します。



クリック

- 10 [終了] をクリックします。

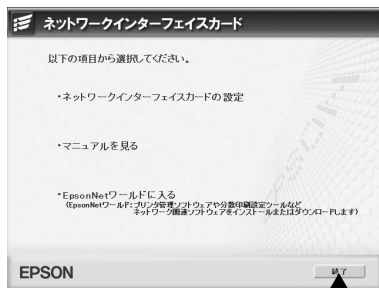

クリック

以上でネットワーク印刷するコンピュータの設定は終了です。

Mac OS X の場合

[プリンタリスト] にプリンタを追加します。

- 1 [Macintosh HD] アイコンをダブルクリックします。



[Macintosh HD] の名前を変更しているときは、Mac OS X を起動しているハードディスクアイコンをダブルクリックしてください。

- 2 [アプリケーション] - [ユーティリティ] フォルダの順にダブルクリックします。

- 3 [プリンタ設定ユーティリティ] アイコンをダブルクリックします。

Mac OS X v10.2 の場合は、[プリントセンター] アイコンをダブルクリックします。

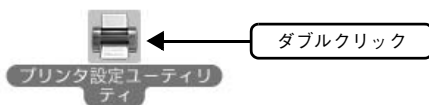

- 4 [プリンタリスト] またはメッセージ画面で [追加] をクリックします。



- 5 [プリンタリスト] 画面のドロップダウンリストから、[EPSON TCP/IP] を選択します。

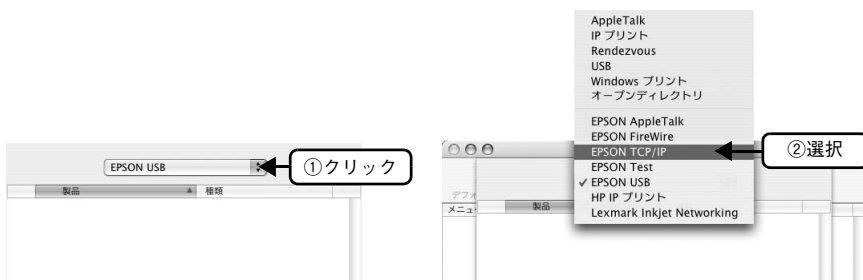

- 6 本製品を装着したプリンタを選択して、[追加] をクリックします。
本製品を装着したプリンタが表示されない場合は、ケーブルが確実に接続されているか、プリンタの電源がオンになっているか確認してください。



以上でネットワーク印刷するコンピュータの設定は終了です。

Mac OS 9 の場合

セレクトタからプリンタを選択します。

1 [アップル] メニュー - [セレクトタ] の順にクリックします。

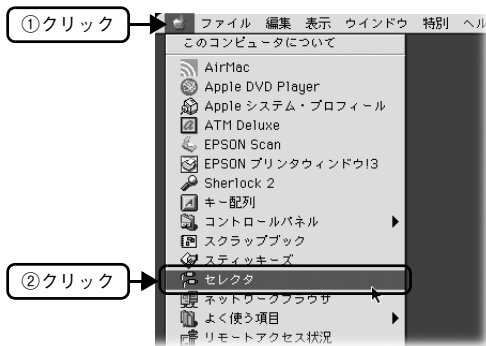

2 本製品を装着したプリンタのアイコンをクリックして選択します。

アイコンをクリックしても、画面右側に本製品を装着したプリンタが表示されない場合は、ケーブルが確実に接続されているか、プリンタの電源がオンになっているか確認してください。



以上でネットワーク印刷するコンピュータの設定は終了です。

ネットワークの基礎知識

用語の説明

プリンタのネットワーク共有に必要な用語について説明します。

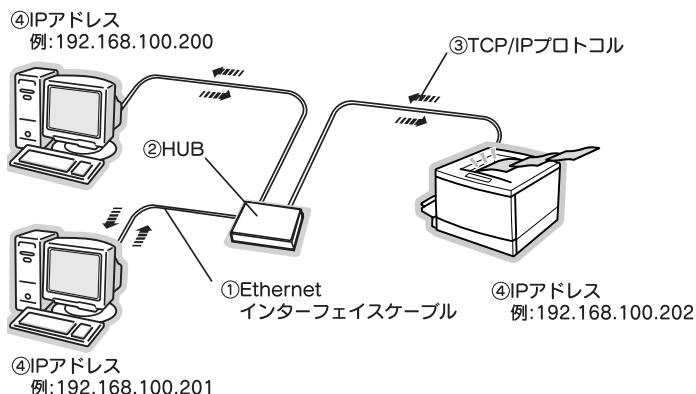

① Ethernet(イーサネット)インターフェイスクーブル

市販の Ethernet インターフェイスクーブル (ストレートケーブル) を使用してください。Ethernetとはネットワークの規格のことで、ケーブルの接続の規格には、10Baseと100Baseがあります。本製品は、10Base-T (テンベースティー)、100Base-TX (ヒャクベースティーエックス) に対応しています。

本製品には、シールドツイストペアケーブル (カテゴリー 5) を使用してください。

② HUB(ハブ)

Ethernet インターフェイスクーブルを接続するための集線装置です。ネットワーク上のコンピュータやプリンタは HUB を介して接続します。

③ TCP/IP(ティーシーピーアイピー)

ネットワークの通信にはさまざまな規約があり (これをプロトコルといいます)、TCP/IP はその中の 1 つです。インターネット上の通信で使用される、世界的な標準プロトコルです。ネットワーク上のすべてのコンピュータに組み込む必要があります。

④ IP アドレス(アイピーアドレス)

電話機 1 台につき 1 つの電話番号が必要であるように、コンピュータをネットワーク上で使用するには、コンピュータ 1 台につき 1 つの識別子 (アドレス) が必要です。この識別子のことを IP アドレスといい、電話番号と同様に数字の羅列 (例: 192.168.192.168) で表されます。ネットワーク上のすべてのコンピュータやプリンタに IP アドレスを割り振る必要があります。

次ページで IP アドレスについて詳しく説明しています。

プリンタのIPアドレスは何番にする？

複数のコンピュータでIPアドレスが重複すると、正常に通信できません。そのため、IPアドレスは世界的な機関で集中管理されています。外部接続（インターネットへの接続、電子メールの送受信など）を行う場合には、日本ネットワークインフォメーションセンター：JPNIC (<http://www.nic.ad.jp/>) に申請して、正式にIPアドレスを取得する必要があります（通常はインターネットサービスプロバイダ（通称ISP）が行います）。

ただし、外部のネットワークに接続しない閉じた環境では、外部との接続を将来的にも一切行わないという条件のもとに、次の範囲のプライベートアドレスを使用できます。

プライベートアドレス	10.0.0.1 ~ 10.255.255.254
	172.16.0.1 ~ 172.31.255.254
	192.168.0.1 ~ 192.168.255.254

！注意

本製品の工場出荷時のIPアドレスは[192.168.192.168]に設定されていますが、製品の仕様上、このIPアドレスは初期値のままでは使用できません。このIPアドレスを使用する場合は、初期値を一旦消してから同じ値をIPアドレスとして再入力してください。

■ IPアドレスの割り振り方

IPアドレスをネットワーク上のコンピュータに割り振る前に、「サブネットマスク」というものを理解しなければなりません。

電話番号に市外局番があるように、IPアドレスにもエリアを示す仕組みがあります。このエリアは、概念的には会社や部門などで分け、物理的にはゲートウェイまたはルータと呼ばれる中継器で分けます。

参考

ゲートウェイ・ルータとは

同一プロトコルを使用した社内ネットワークで、部門間に設置する中継器をルータ、社内ネットワークと外部（インターネット）との間に設置する中継器をゲートウェイと考えてください。なお、ルータによって分けられるエリアをセグメントと呼びます。

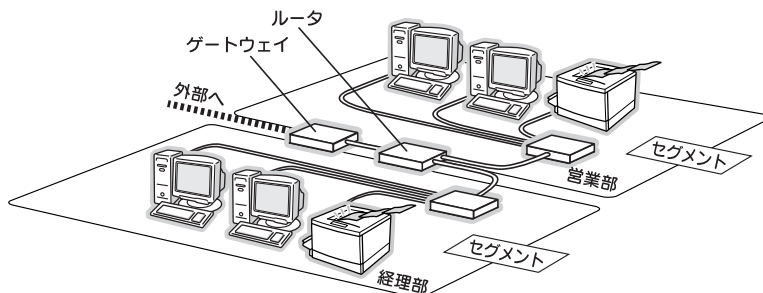

電子マニュアルのご紹介

同梱品の「EPSON PRIFNW7 ソフトウェア CD-ROM」には、電子マニュアル「PRIFNW 7 取扱説明書」および「EpsonNet ClusterPrint 導入ガイド」(Windows のみ) が収録されています。

- 「PRIFNW7 取扱説明書」(PDF)には、ネットワーク設定に関する詳細な機能説明や、ユーティリティの使い方、困ったときのさまざまな事例とその対応などが掲載されています。

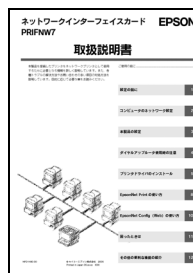

- 「EpsonNet ClusterPrint 導入ガイド」(PDF)には、本製品を装着したプリンタを利用して、分散印刷を実現する方法を説明しています。

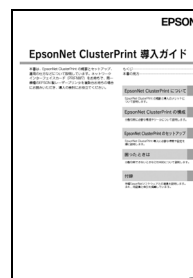

電子マニュアルの文書形式はPDF1.3です。このPDFファイルを開くには「Adobe® Acrobat® Reader® Ver.4 以上」や「Adobe® Reader®」などのPDF閲覧ソフトウェアが必要です。同梱品の「EPSON PRIFNW7 ソフトウェア CD-ROM」には、Windows版のAdobe Readerが添付されています。それ以外のAdobe Acrobat ReaderまたはAdobe Readerが必要な場合は、アドビシステムズ株式会社のホームページの情報をご覧ください。なお、Mac OS Xの「プレビュー」アプリケーションソフトでもご覧いただけます。

📖 本書 28 ページ「Windows での電子マニュアルの開き方」

📖 本書 29 ページ「Mac OS での電子マニュアルの開き方」

参考

PDF ファイルを開くと、画面左側に [しおり] があります。[しおり] の各タイトルをクリックすると、該当ページを直接開くことができます。また、調べたい語句を検索して、直接その掲載箇所へ移動することもできます。画面表示が小さい場合は、表示を拡大してご覧ください。また、すべてのページを印刷したり、必要なページだけを印刷したりしておく、いつでもすぐに調べることもできるので便利です。操作方法について詳しくは、PDF 閲覧ソフトウェアの [ヘルプ] をご覧ください。

Windows での電子マニュアルの開き方

電子マニュアルを開くには、コンピュータに Adobe Reader がインストールされている必要があります。インストールされていない場合は、同梱品の「EPSON PRIFNW7 ソフトウェア CD-ROM」に収録されている Adobe Reader をインストールしてください。インストール方法は、下記の手順 5 で [Adobe Reader をインストール] をクリックしてください。

1 コンピュータに、同梱品の「EPSON PRIFNW7 ソフトウェア CD-ROM」をセットします。

2 画面の内容を確認し、[次へ] をクリックします。

右の画面が自動的に表示されないときは、[マイコンピュータ] 内の CD-ROM アイコンをダブルクリックします。

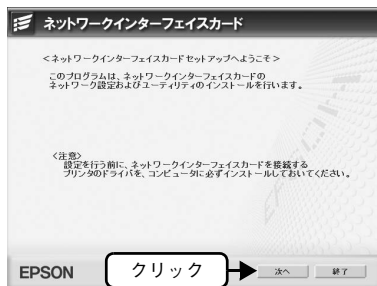

3 使用許諾契約書の画面が表示されたら内容を確認し、[同意する] をクリックします。

4 [マニュアルを見る] をクリックします。

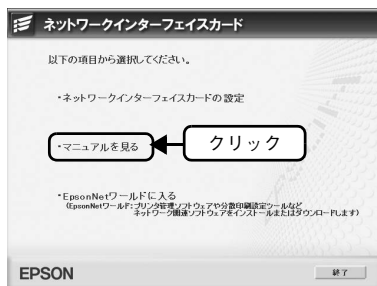

5 [取扱説明書を見る] または、[EpsonNet ClusterPrint 導入ガイドを見る] をクリックします。

選択した電子マニュアル (PDF) が表示されます。

各マニュアルをインストールした際は、[スタート] - [すべてのプログラム] (または [プログラム]) - [EPSON] から起動します。

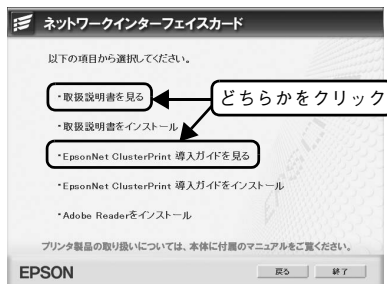

Mac OS での電子マニュアルの開き方

電子マニュアルを Adobe Reader で開くには、コンピュータに Adobe Reader がインストールされている必要があります。インストールされていない場合は、アドビシステムズ株式会社のホームページよりダウンロードしてください。

1 コンピュータに、同梱品の「EPSON PRIFNW7 ソフトウェア CD-ROM」をセットします。

2 [EPSON] アイコンをダブルクリックして、開いた画面の中にある [Mac OS X 用] アイコンをダブルクリックします。

Mac OS 9 の場合は [Mac OS 9 用] アイコンをダブルクリックします。



3 画面の内容を確認し、[次へ] をクリックします。

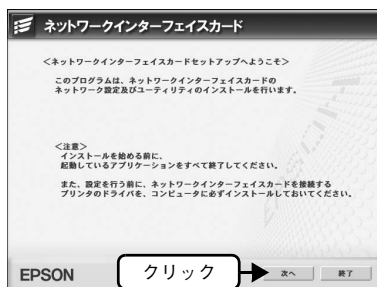

4 使用許諾契約書の画面が表示されたら内容を確認し、[同意する] をクリックします。

5 [マニュアルを見る] をクリックします。



6 [取扱説明書を見る] をクリックします。

取扱説明書をインストールした際は、デスクトップ上に表示される取扱説明書のアイコンをダブルクリックして起動します。

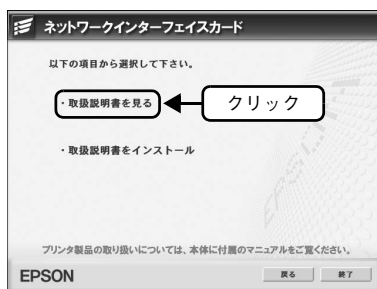





マニュアルデータのダウンロードサービス

本製品に添付されておりますマニュアル（取扱説明書）のPDFデータをダウンロードできるサービスを提供しています。マニュアルを紛失してしまったときなどにご活用ください。
アドレス <http://www.epson.jp>

ご注意

- 本書の内容の一部または全部を無断転載することを禁止します。
- 本書の内容は将来予告なしに変更することがあります。
- 本書の内容にご不明な点や誤り、記載漏れなど、お気づきの点がありましたら弊社までご連絡ください。
- 運用した結果の影響については前項に関わらず責任を負いかねますのでご了承ください。
- 本製品が、本書の記載に従わずに取り扱われたり、不適当に使用されたり、弊社および弊社指定以外の、第三者によって修理や変更されたことなどに起因して生じた障害等の責任は負いかねますのでご了承ください。

困ったときは

トラブル状態	対処方法
<p>本製品の設定ができない、またはネットワーク印刷ができない</p>	<p> まず、本製品の設定状況が記載してあるネットワークステータスシートの印刷ができるかどうか確認してください。 <small>☞ 本書 8 ページ「本製品の取り付けと動作確認」</small> ネットワークステータスシートが印刷されたら、記載内容を確認してください。本製品に設定した内容と記載内容が異なる場合は、本製品に付属のユーティリティ EpsonNet Config (Windows、Mac OS、Web) を使用して、再設定してください。EpsonNet Config (Windows、Mac OS、Web) による設定方法については、「PRIFNW7 取扱説明書」(電子マニュアル) をご覧ください。</p> <p> HUB、ケーブルなどが正常か確認してください。まず HUB を見て、本製品が接続されているポートのリンクランプが点灯 / 点滅しているか確認してください。 リンクランプが消灯している場合は、次のことを確認してください。</p> <ul style="list-style-type: none"> • 他のポートに接続して、リンクランプが点灯 / 点滅するかどうか • 使用しているケーブルが断線していないかどうか <p> 本製品に付属のユーティリティ EpsonNet Config (Windows、Mac OS、Web) を使用して、IP アドレスがお使いの環境で有効な値に設定されているか確認してください。 初期値は [192.168.192.168] ですが、製品の仕様上、この IP アドレスは初期値のままでは使用できません。この IP アドレスを使用する場合は、初期値を一旦消してから同じ値を IP アドレスとして再入力してください。EpsonNet Config (Windows、Mac OS、Web) による IP アドレスの変更については、「PRIFNW7 取扱説明書」(電子マニュアル) をご覧ください。</p>
<p>設定する IP アドレスがわからない</p>	<p> 外部との接続 (インターネットへの接続、電子メールの送受信など) を行う場合には、日本ネットワークインフォメーションセンター: JPNIC (http://www.nic.ad.jp/) に申請して、正式に取得していただく必要があります。詳細については、システム管理者へご相談ください。 設定する IP アドレスについては、以下のページをご覧ください。 <small>☞ 本書 25 ページ「プリンタの IP アドレスは何番にする？」</small></p>

EPSON

●EPSONのホームページ <http://www.epson.jp>

各種製品情報・ドライバ類の提供、サポート案内等のさまざまな情報を満載したEPSONのホームページです。
 エpsonなら購入後も安心、皆様からのお問い合わせの多い内容をFAQとしてホームページに掲載しております。ぜひご利用ください。
 FAQ <http://www.epson.jp/faq/>

●修理品送付・持ち込み依頼先 *一部対象外機種がございます。詳しくは下記のEPSONサービス課ホームページでご確認ください。 お買い上げの販売店様へお持ち込みいただくか、下記修理センターまで送付願います。

拠 点 名	所 在 地	TEL
札幌修理センター	〒060-0034 札幌市中央区北4条東1-2-3 札幌アコク生命ビル10F エプソンサービス課	011-219-2886
松本修理センター	〒390-1243 松本市神林1563エプソンサービス課	0263-86-7660
東京修理センター	〒191-0012 東京都日野市日野347 エプソンサービス課	042-584-8070
福岡修理センター	〒812-0041 福岡市博多区吉塚8-5-75 初光流通センタービル3F エプソンサービス課	092-622-8922
沖繩修理センター	〒900-0027 那覇市山下町5-21 沖繩通関社ビル2F エプソンサービス課	098-852-1420

【受付時間】月曜日～金曜日 9:00～17:30(祝日、弊社指定休日を除く)
 *予告なく住所・連絡先等が変更される場合がございますので、ご了承ください。
 *修理について詳しくは、EPSONサービス課ホームページ<http://www.epson-service.co.jp>でご確認ください。

●ドアtoドアサービスに関するお問い合わせ先 *一部対象外機種がございます。詳しくは下記のEPSONサービス課ホームページでご確認ください。 ドアtoドアサービスとはお客様のご希望に、ご指定の場所へ、指定業者が修理品をお取り取りにお伺いし、修理完了後弊社からご自宅へお届けする有償サービスです。*梱包は業者が行います。

ドアtoドアサービス受付電話 ☎0570-090-090 【受付時間】月～金曜日9:00～17:30(祝日、弊社指定休日を除く)
 *ナビダイヤルはNTTコミュニケーションズ株式の電話サービスの名称です。
 *新電電各社をご利用の場合は、「0570」をナビダイヤルとして正しく認識しない場合があります。ナビダイヤルが使用できるよう、ご契約の新電電会社へご依頼ください。
 *携帯電話・PHS端末・CATVからはナビダイヤルをご利用いただけませんので、下記の電話番号へお問い合わせください。

受付拠点	引き取り地域	TEL	受付拠点	引き取り地域	TEL
札幌修理センター	北海道全域	011-219-2886	福岡修理センター	中四国・九州全域	092-622-8922
松本修理センター	本州(中国地方を除く)	0263-86-9995	沖繩修理センター	沖繩本島全域	098-852-1420

【受付時間】月曜日～金曜日9:00～17:30(祝日、弊社指定休日を除く) ※松本修理センターは365日受付
 ※平日の17:30～20:00および、土日、祝日、弊社指定休日の9:00～20:00の電話受付は0263-86-9995(365日受付)にて直通諏訪支店で行っています。*ドアtoドアサービスについて詳しくは、EPSONサービス課ホームページ<http://www.epson-service.co.jp>でご確認ください。

●EPSONインフォメーションセンター 製品に関するご質問・ご相談に電話でお答えします。

050-3155-8099 【受付時間】月～金曜日9:00～20:00 土日祝日10:00～17:00(1月1日、弊社指定休日を除く)

●購入ガイドインフォメーション 製品の購入をお考えになっている方の専用窓口です。製品の機能や仕様など、お気軽にお電話ください。

050-3155-8100 【受付時間】月～金曜日 9:00～17:30(祝日、弊社指定休日を除く)

上記電話番号はKDDI株式会社の電話番号サービス **KDDI** **050** **3155** **8100** を利用しています。
 なお、下記のように一部ご利用いただけない場合もございます。

*一部のPHSからおかけいただく場合
 *一部のIP電話事業者からおかけいただく場合
 (ご利用の可否はIP電話事業者間の接続状況によります。上記番号への接続可否についてはご契約されているIP電話事業者へお問い合わせください)
 上記電話番号をご利用いただけない場合は、携帯電話またはNTTの固定電話(一般回線)からおかけいただくか、下記番号におかけください
 インフォメーションセンター:042-585-8584
 購入ガイドインフォメーション:042-585-8444
 また、ご利用の通話料金は、ご契約されている通信事業者からの請求に、KDDIからの請求が追加されます。

●FAXインフォメーション EPSON製品の最新情報をFAXにてお知らせします。 札幌(011)221-7911 東京(042)585-8500 名古屋(052)202-9532 大阪(06)6397-4359 福岡(092)452-3305

●ショールーム *詳細はホームページでもご確認ください。 <http://www.epson.jp/showroom/>
 エプソンスクエア新宿 〒160-8324 東京都新宿区西新宿6-24-1 西新宿三井ビル1F
 【開館時間】 月曜日～金曜日 9:30～17:30(祝日、弊社指定休日を除く)
 エプソンスクエア御堂筋 〒541-0047 大阪府中央区淡路町3-6-3 NMプラザ御堂筋1F
 【開館時間】 月曜日～金曜日 9:30～17:30(祝日、弊社指定休日を除く)

●MyEPSON

EPSON製品をご愛用の方も、お持ちでない方も、EPSONに興味をお持ちの方への会員制情報提供サービスです。お客様にピッタリのおすすめ最新情報をお届けしたり、プリントをもっと楽しくお使いいただくお手伝いをします。製品購入後のユーザー登録もカンタンです。さあ、今すぐアクセスして会員登録しよう。

インターネットでアクセス! <http://myepson.jp/>

▶ カンタンな質問に答えて
会員登録。

●EPSONディスプレイサービス

各種ドライバの最新バージョンを郵送でお届け致します。お申込方法・料金など、詳しくは上記FAXインフォメーションの資料でご確認ください。

●消耗品のご購入

お近くのEPSON商品取扱店及びEPSONOAサプライ(ホームページアドレス <http://epson-supply.jp>)
 またはフリーコール 0120-251528)でお買い求めください。

EPSON販売株式会社

〒160-8324 東京都新宿区西新宿6-24-1 西新宿三井ビル24階

セイコーエプソン株式会社

〒392-8502 長野県諏訪市大和3-3-5