

LP-1400 セットアップガイド

はじめにお読みください

本製品の開梱から設置、使用可能な状態にするまでの手順を掲載しています。本書の1～7の手順に従ってプリンタのセットアップを行ってください。なお、本機のご使用にあたっては、同梱の「製品ガイド」の「安全にお使いいただくために」を必ずお読みください。



本書で使用しているマークの意味は以下の通りです。

注意 この表示を無視して誤った取り扱いをすると、プリンタ本体が損傷したり、プリンタ本体やプリンタソフトウェアが正常に動作しなくなる場合があります。必ず守ってお使いください。

参考 補足説明や知っておいていただきたいことを記載しています。

1 同梱品を確認します

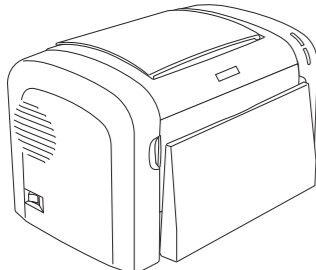
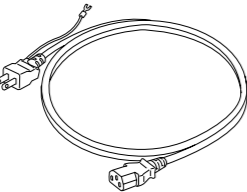
箱の中に以下の同梱品がすべてそろっているかを確認します。万一、不足しているものや損傷しているものがある場合は、お買い上げの販売店にご連絡ください。

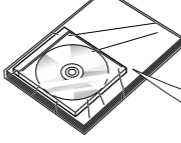
<p>□ プリンタ本体 (ET カートリッジと感光体ユニットはプリンタに装着済み)</p> 	<p>□ 電源ケーブル</p> 	<p>□ 保証書</p> 	<p>□ ドキュメントパック</p>  <ul style="list-style-type: none"> □ 紙マニュアル (3冊) • セットアップガイド (本書) • 製品ガイド • クイックガイド □ EPSON プリンタソフトウェア CD-ROM (1枚) 以下の物が収録されています • プリンタソフトウェア • プリンタ活用ガイド • フォント (バーコードフォント、TrueType) • ユーザーズガイド (PDF) • Adobe® Acrobat® Reader®
--	--	---	---

* 上記同梱品の他に、各種ご案内や試供品が同梱されている場合がありますので、ご了承ください。
* 箱は再輸送する場合には必要になりますので大切に保管してください。

参考 このシートに従って本機のセットアップが終了したら、各説明書をお読みください。
 • 製品ガイド: 本機を安全にお使いいただくための重要な情報や、サービスサポートなどのご案内を掲載しています。ご使用前に必ずお読みください。
 • クイックガイド: 紙詰まりの対処方法や、ETカートリッジや感光体ユニットなどの消耗品の交換手順などを簡単にまとめたものです。お手持ちのフックをプリンタに貼付して引っ掛けておくこともできます。
 • ユーザーズガイド (PDF): 本機に関するすべての情報を掲載しています。機能の詳細を知りたいときや、日常使用において問題が発生したときなど、必要に応じてお読みください。
 • プリンタ活用ガイド (CD-ROM 収録): 印刷に関する知ってお得な情報が掲載されています。是非一度ご覧ください。

2 保護材を取り外して、設置します

1 本体の保護材を取り外します。

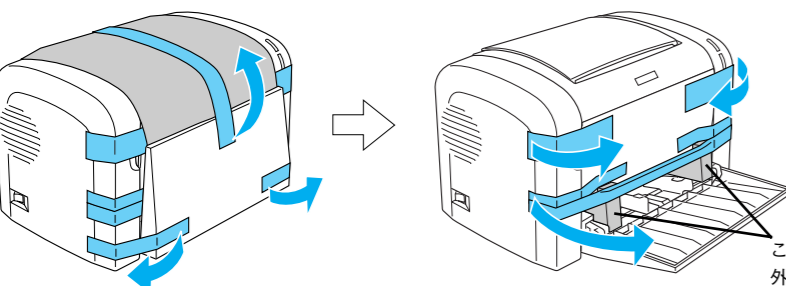

これらの保護材が取り外されていることを確認してください。

2 設置に適した場所を選定します。

以下のような場所に設置してください。

- プリンタ本体より広い、水平で安定した場所
- 風通しのよい場所
- 温度 10～35℃、湿度 15～85% (ただし、結露しないこと)
- 専用のコンセント (AC100V) が確保できる場所
- コンセントが近くにあり、電源プラグの抜き差しがしやすい場所

注意 以下のような場所には設置しないでください。

- 直射日光が当たる場所
- 揮発性物質のある場所
- ホコリや塵の多い場所
- 冷暖房器具に近い場所
- 温度や湿度の変化が激しい場所
- 振動のある場所
- 火気のある場所
- 加湿器に近い場所
- 水に濡れやすい場所
- プリンタ底面より小さい台の上

3 プリンタは両手でかかえて持ちます。

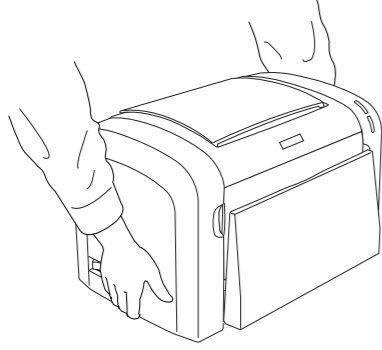

4 以下の設置スペースを確保してプリンタを設置します。

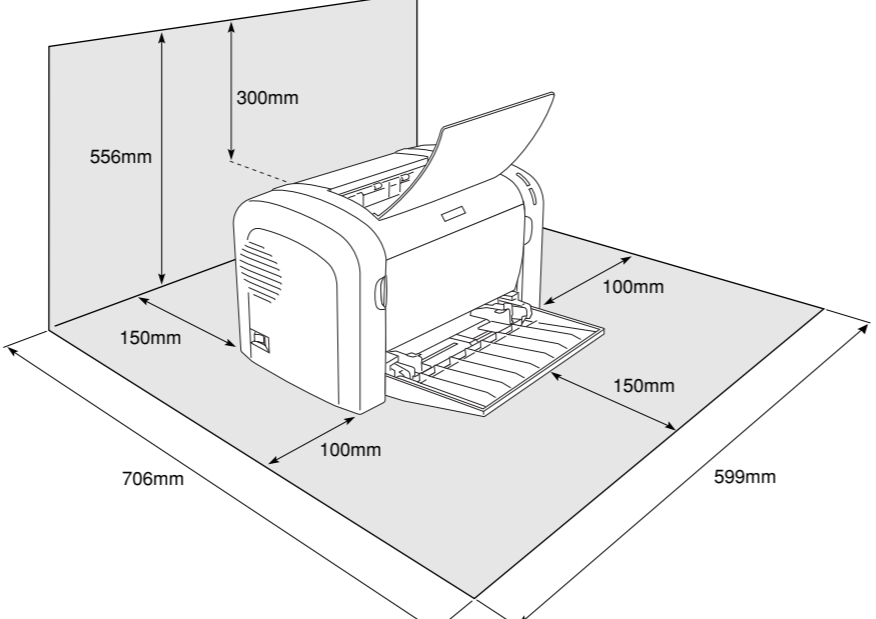

556mm (height), 300mm (depth), 100mm (width), 150mm (width), 706mm (width), 599mm (width)

3 電源ケーブルを接続します

1 電源スイッチがオフ (O) になっていることを確認します。

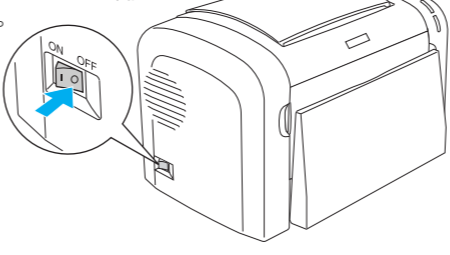

2 プリンタ背面

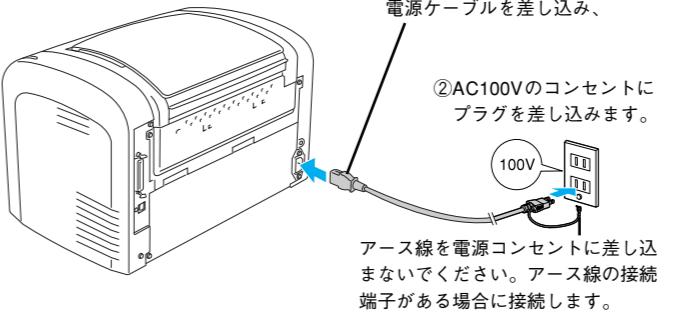

① プリンタ背面のACインレットに電源ケーブルを差し込み、
② AC100Vのコンセントにプラグを差し込みます。
アース線を電源コンセントに差し込まないでください。アース線の接続端子がある場合に接続します。

参考 漏電による事故防止について
本製品の電源コードには、アース線 (接地線) が付いています。アース線を接地すると、万が一製品が漏電した場合に、電気を逃がし感電事故を防止することができます。コンセントにアースの接続端子がない場合は、アース端子付きのコンセントに変更していただくことをお勧めします。コンセントの変更については、お近くの電気工事店にご相談ください。アース線が接地できない場合でも、通常は感電の危険はありません。

4 コンピュータと接続します

コンピュータとの接続ケーブルは同梱されていません。お客様の使用環境によって接続ケーブルが異なりますので、別途用意していただく必要があります。接続ケーブルの詳細は「ユーザーズガイド」(PDF)に掲載されておりますので参考にご覧ください。

■ USB 接続でお使いの場合

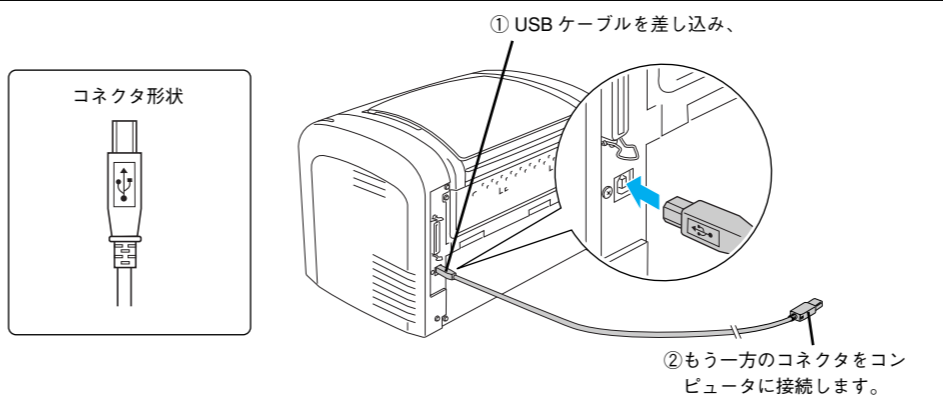

① USBケーブルを差し込み、
② もう一方のコネクタをコンピュータに接続します。

■ パラレル接続でお使いの場合

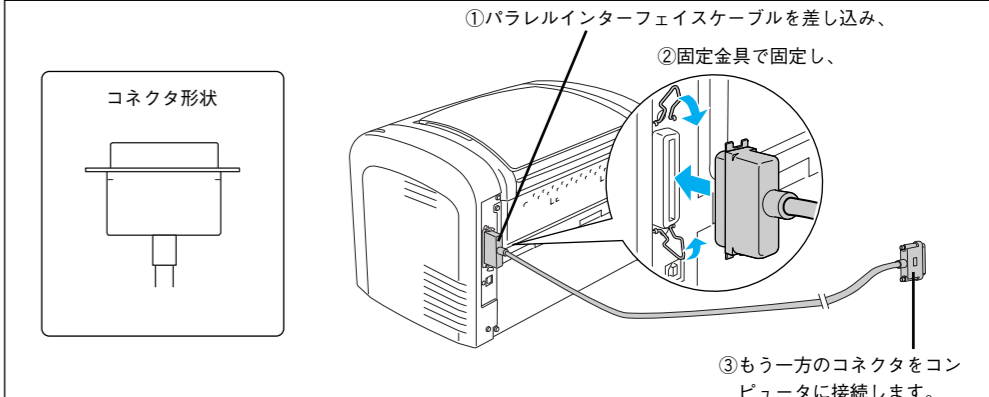

① パラレルインターフェイスケーブルを差し込み、
② 固定金具で固定し、
③ もう一方のコネクタをコンピュータに接続します。

5 用紙をセットします

1

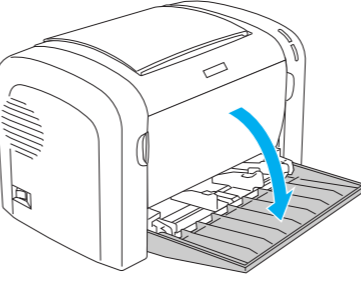

2 ロックレバーをつまんで、用紙ガイドを少し持ち上げるようにして外側にずらしします。

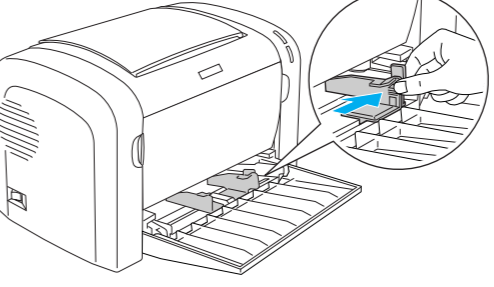

3 最大セット容量を越えてセットしないでください。

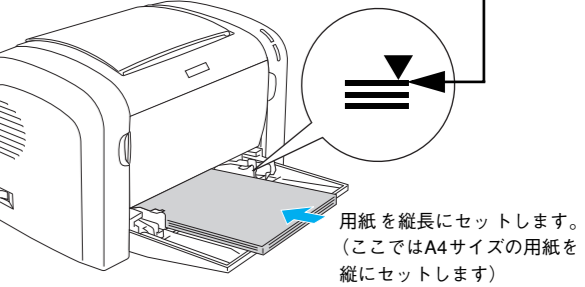

用紙を縦長にセットします。(ここではA4サイズの用紙を縦にセットします)

4 用紙ガイドを用紙サイズに合わせます。

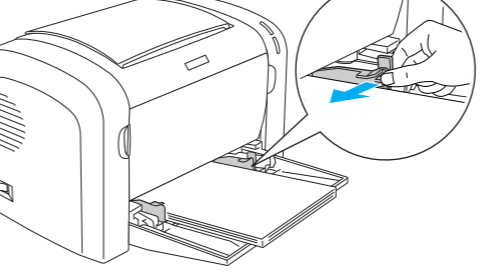

5 排紙トレイを開けます。

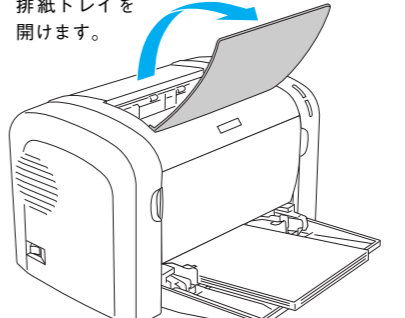

6 プリンタに異常がないかを確認します

1 電源スイッチをオン (I) にします。

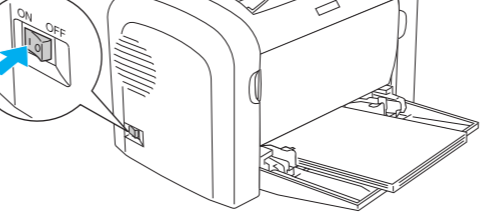

2 しばらく待ち、印刷可ランプが点灯するか確認します。

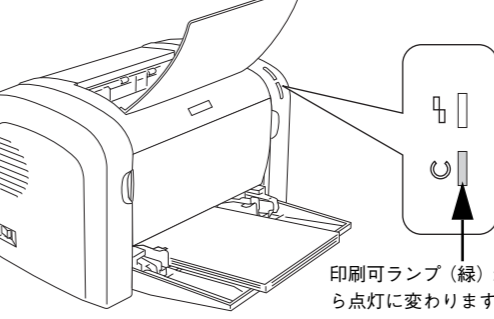

印刷可ランプ (緑) が点滅から点灯に変わります。
ランプが点灯しない場合は、本体の故障かどうかを「ユーザーズガイド」(PDF)を参照して確認してください。

3 電源スイッチをオフ (O) にします。

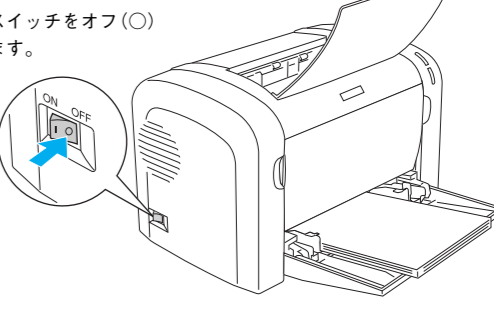

裏面に続く ➡

7 プリンタソフトウェアをインストールします

プリンタソフトウェアをお使いいただくための Windows/Macintosh のシステム条件については、「製品ガイド」を参照してください。なお、Windows NT4.0/2000/XP および Mac OS X 10.2 以降の場合、管理者権限をお持ちの方がインストールを行ってください。

参考

- プリンタを共有する環境でのインストールについては、「ユーザーズガイド」(PDF)を参照してください。
- インストールが終了すると「MyEPSON」のショートカットやエイリアスがデスクトップ上に作成され、ここからユーザー登録することができます。

■ Windows にインストールする場合

1 プリンタの電源がオフ (O) になっていることを確認します。

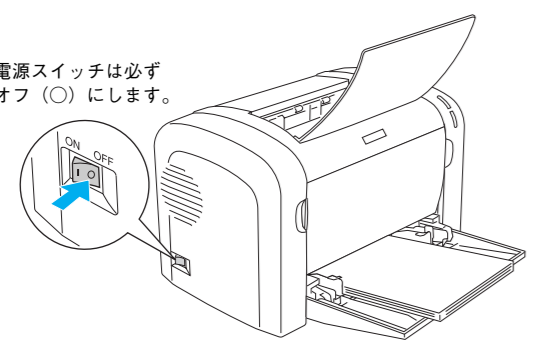

電源スイッチは必ずオフ (O) にします。

2 Windows を起動して「EPSON プリンタソフトウェア CD-ROM」をセットし、ウイルスチェックプログラムに対処します。



クリックします。

- インストール作業を進めるには、[続ける] をクリックします。
- ウイルスチェックプログラムを先に終了させるには、[インストール中止] をクリックします。

3 使用許諾契約書の画面が表示されたら内容を確認し、[同意する] をクリックします。

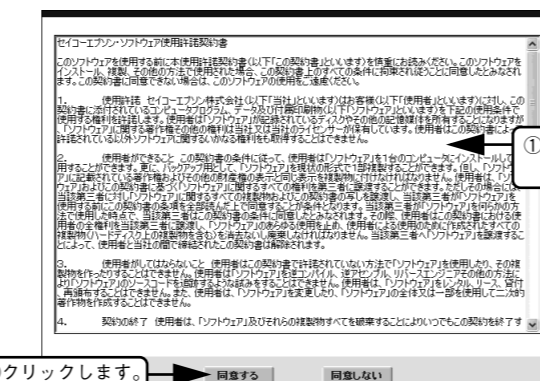

①内容を
確認し、
②クリックします。 → [同意する]

4 [ソフトウェアのインストール] をクリックします。
< Windows XP の場合 >



クリックします。

- [マニュアルを見る] をクリックすると、「ユーザーズガイド」または「活用ガイド」をご覧いただけます。なお、通常「ユーザーズガイド」はプリンタソフトウェアとともにインストールされます。
- [LPT 接続時の印刷の高速化] は Windows 2000/XP の場合のみ表示されます。詳細は、「ユーザーズガイド」を参照してください。

5 インストールするソフトウェアを確認して、通常はそのまま [インストール] をクリックします。



①確認して、
②クリックします。

インストールする項目を選択する場合のみ [選択画面] をクリックします。詳細は、「ユーザーズガイド」を参照してください。

後は画面の指示に従ってインストール作業を進めます。

6 以下の画面が表示されたらインストールは終了です。



①確認して、
②クリックします。

■ Macintosh にインストールする場合

1 プリンタの電源がオフ (O) になっていることを確認してから、Macintosh を起動して「EPSON プリンタソフトウェア CD-ROM」をセットし、インストーラを起動します。

Mac OS 8.6-9.x の場合



ダブルクリックします。

Mac OS X 10.2 以降の場合

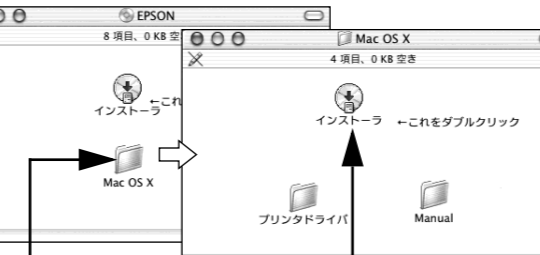

①ダブルクリックして開き、
②ダブルクリックします。

2 画面の指示に従って以下の画面まで進み、[ソフトウェアのインストール] をクリックします。



クリックします。

さらに次の画面が表示されたら、インストールする項目を確認して、そのまま [インストール] をクリックします。以降は画面の指示に従ってインストール作業を進めます。

Mac OS 8.6-9.x の場合

3 Macintosh が再起動したら、プリンタの電源をオン (I) にして [セレクタ] を開きます。

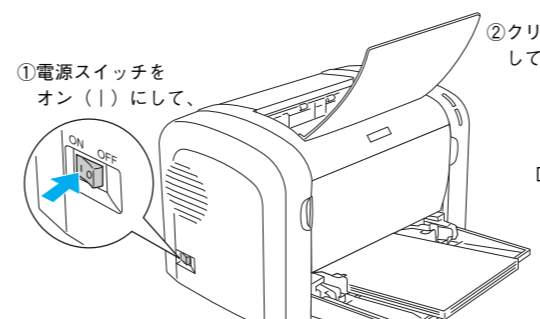

①電源スイッチをオン (I) にして、
②クリックして、
③クリックします。

Mac OS X 10.2 以降の場合

3 Macintosh が再起動したらプリンタの電源をオン (I) にし、[アプリケーション] フォルダ内の [ユーティリティ] フォルダから [プリントセンター] を開きます。

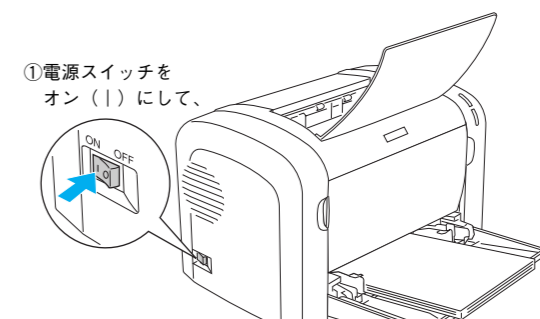

①電源スイッチをオン (I) にして、
②ダブルクリックします。

4 プリンタを選択します。

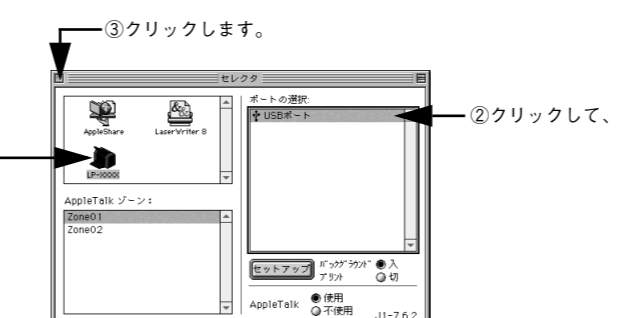

①クリックし、
②クリックして、
③クリックします。

4 プリンタが追加されていることを確認します。USB 接続しているプリンタは電源をオン (I) にすれば、自動的に [プリントセンター] に追加されて印刷できます。



確認します。

改訂履歴

Revision	改訂ページ	改訂内容	備考
4043875_00	全て	新規制定	