

フォトマツハジェット・カラープリンタ PX-9000

開梱と据置作業を 行われる方へ

はじめに必ずお読みください

本書は、本製品の搬入後、梱包箱から取り出して据え置くまでの作業について説明しています。作業を安全に正しく行うために、必ず本書の手順に従ってください。

また、本書が入っているビニール袋には、以下の物が同梱されています。

● お客様情報カード

このカードは、お客様に情報やご連絡などを差し上げる際に使用しますので、必要事項をご記入いただき、必ずご返送ください。

● 保証書発行請求書

販売店様へのお願い

本製品につきましては、弊社にてお客様情報を登録させていただいた後、設置日より1年間有効の保証書を発行いたします。つきましては、設置などの作業が終了し、本製品の正常動作を確認されましたら、お手数でも「保証書発行請求書」の各項目に必要事項をご記入いただき、1枚目のみを添付の返信用封筒に入れ、弊社まで郵送くださいますようお願いいたします。なお、「保証書発行請求書」を返送されない場合や必要事項の記入漏れなどがございましたら、保証書が発行できず、万が一の故障の場合でも有償修理となり、各種サービス・サポートが受けられませんので、必ずご返送くださいますようお願いいたします。

● 返信用封筒

● 名刺ホルダ

保守担当者の名刺を入れて、本製品に貼付してください。

本体内容物の確認

以下の内容物の確認は、開梱しながら随時行ってください。

本製品の梱包箱には次の物が入っています。

プリンタ本体

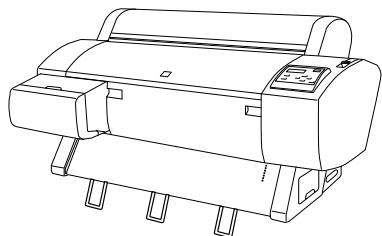

ロール紙 (MC 厚手マット紙ロール 5m)

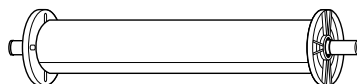

スピンドルにセットされた状態で同梱されています。

インクカートリッジ (8つ)

(フォトブラック・グレー・マットブラック・シアン・マゼンタ・ライトシアン・ライトマゼンタ・イエロー)

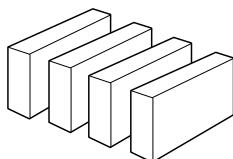
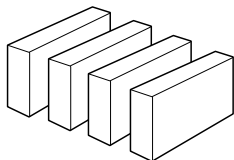

フェライトコア

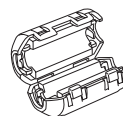

IEEE1394 ケーブルを接続する場合、コンピュータ側に接続するコネクタの近くに取り付けてください。

スタートアップガイド

プリンタソフトウェア CD-ROM

電源ケーブル

3 芯 2 芯変換コネクタ

3 インチ紙管用アタッチメント

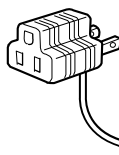
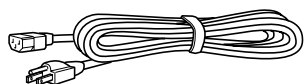

電源ケーブルのプラグに接続します。

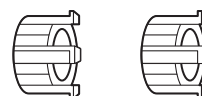

ロール紙固定用ベルト

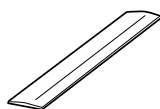

プリンタにセット未使用時のロール紙の巻きほぐれを防止するベルトです。

ドレインングカートリッジ (1つ)

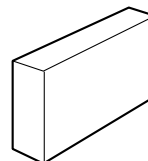

ブラックインクの種類を交換するときに使用します。

専用スタンドの梱包箱には次の物が入っています。

脚（左右各1個）

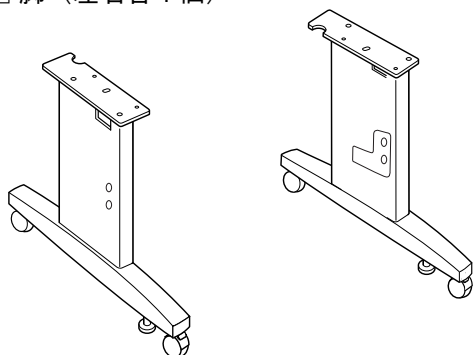

脚つなぎ（1個）

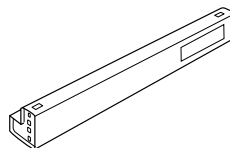

下部フック（左右各1本）

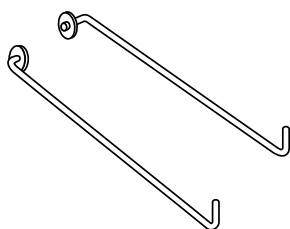

上部フック（左右各1本）

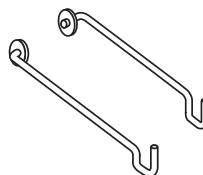

紙受け用クロス（1個）

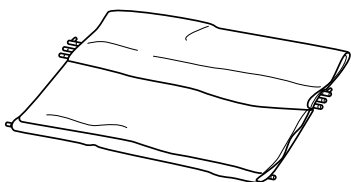

六角レンチ（1個）

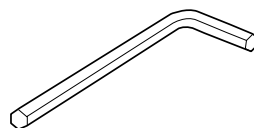

脚つなぎ取付ボルト（4個）

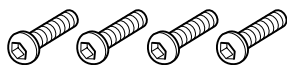

蝶ボルト・バネ座金・平座金（各2個）



プリンタ本体と専用スタンドを固定します。

排紙フィルム（5本）

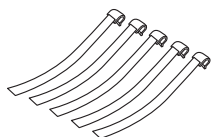

開梱から据置までの作業概要

開梱から据置までの作業の流れは次の通りです。

- 1 専用スタンドを梱包箱から取り出し、組み立てます。👉4ページ
- 2 プリンタ本体を梱包箱から取り出します。👉5ページ
- 3 プリンタ本体に専用スタンドを取り付けます。👉7ページ
- 4 紙受け用クロスを取り付けます。👉9ページ
- 5 据置に適した場所にプリンタ本体を置きます。



ポイント

開梱から据置作業を行うために必要なスペースは4m×4m以上です。また、天井まで、箱の2倍以上の高さがある場所で作業してください。

専用スタンドの組み立て

⚠ 注意

本作業は必ず2人以上で行ってください。専用スタンドの重量は約20.5kgです。

- 1 梱包箱を開けて、専用スタンドの梱包箱を取り出します。

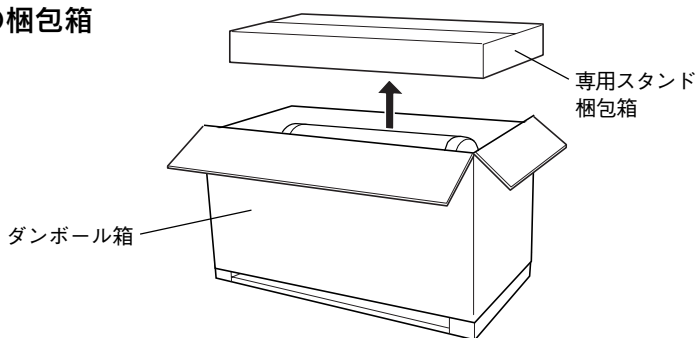

- 2 脚つなぎを左脚側面の穴に奥まで差し込み、外側から脚つなぎ取付ボルトを六角レンチで軽く締めます。

- ・脚つなぎに貼り付けてあるラベルの説明が読める向きに取り付けてください。
- ・取付ボルトは、左右の脚に取り付けてから締めなおして固定します。脚つなぎを片方の脚に取り付けた時点では、まだ取付ボルトを強く締めず、仮止めにしてください。

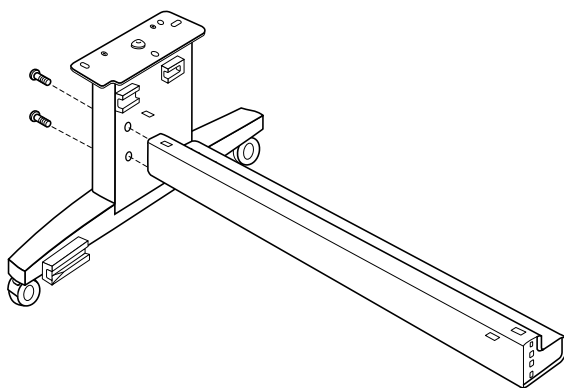

③ 手順②と同様に、脚つなぎの右側を右脚に取り付けます。

④ 脚つなぎ取付ボルトを締めなおして、脚つなぎと脚を固定します。

取り付けたら、軽く左右にゆらし、しっかり固定されていることを確認してください。

以上で、専用スタンドの組み立ては終了です。紙受け用クロスを取り付ける前に、プリンタ本体に専用スタンドを取り付けます。

プリンタの取り出し

以下の手順で、プリンタ本体を取り出します。

⚠ 注意

本作業は必ず4人以上で行ってください。プリンタ本体の重量は約63.5kgです。

プリンタ本体を持ち上げる場合は、以下の場所に手をかけて持ち上げてください。他の部分を持って持ち上げると、プリンタの転倒または落下によるけがの原因となります。

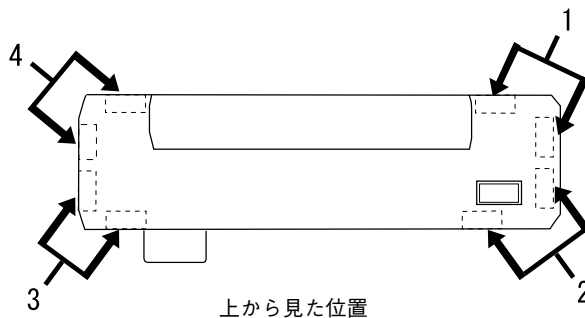

- ① 梱包箱から、発泡スチロールやスピンドルにセットされたロール紙などを取り出します。

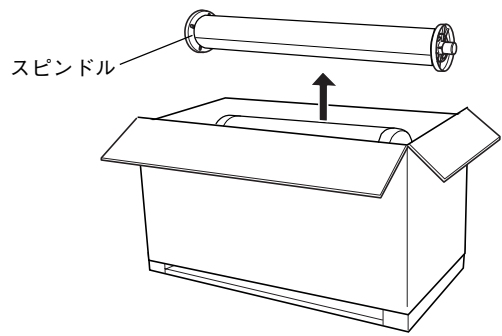

- ② 梱包箱の外側を上方に引き抜きます。背面側のくぼみに梱包されているインクカートリッジとドキュメントパックを取り出します。

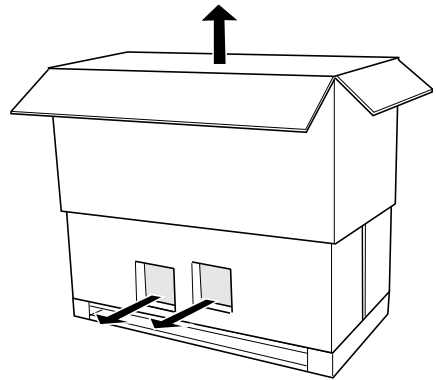

- ③ プリンタの外側のダンボール板を取り外します。

専用スタンドの取り付け

- 1 キャスター（4箇所）を横向きにし、前方のキャスター2箇所をロックします。後ろ側のレベリングスクリュー（2箇所）を伸ばしてスタンドが動かないようにします。

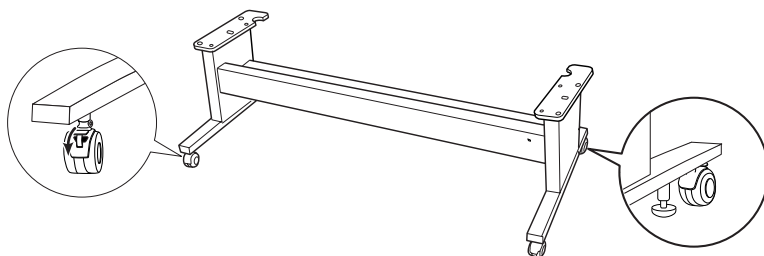

- 2 プリンタ本体を持ち上げ、プリンタ後方の角をスタンドの角に合わせて載せます。

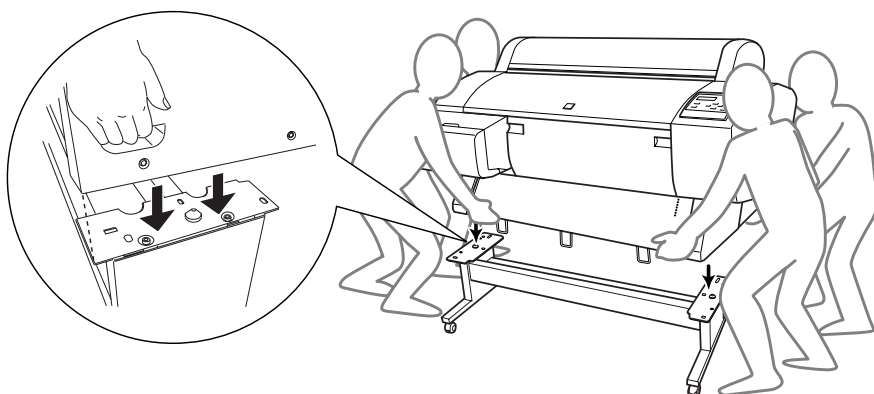

⚠ 注意

本作業は必ず4人以上で行ってください。プリンタ本体の重量は約63.5kgです。

プリンタ本体を持ち上げる場合は、以下の場所に手をかけて持ち上げてください。他の部分を持って持ち上げると、プリンタの転倒または落下によるけがの原因となります。

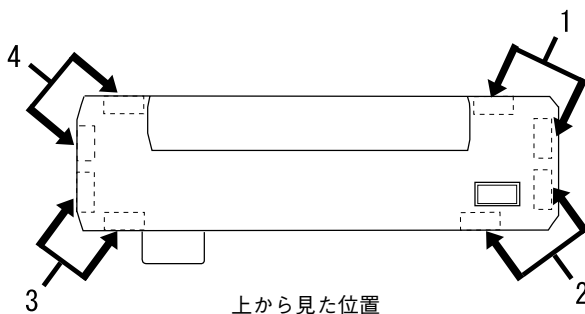

3 プリンタ本体と専用スタンドを蝶ボルトとバネ座金と平座金で固定します。

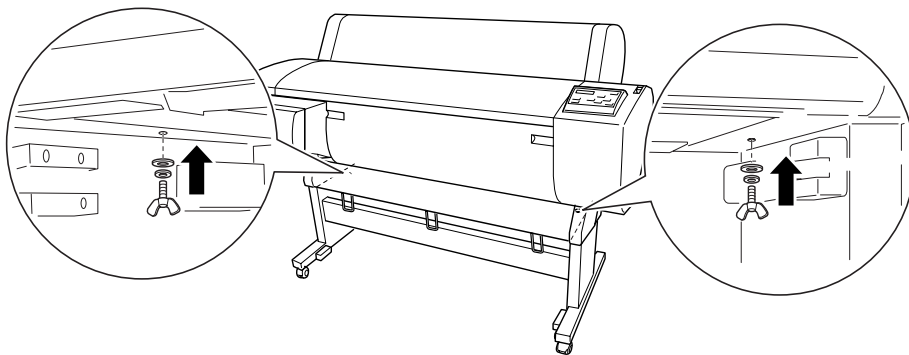

4 プリンタ低部から、用紙ガイドの保護テープをはがします。

プリンタ本体の保護テープ（4箇所）もはがしてください。

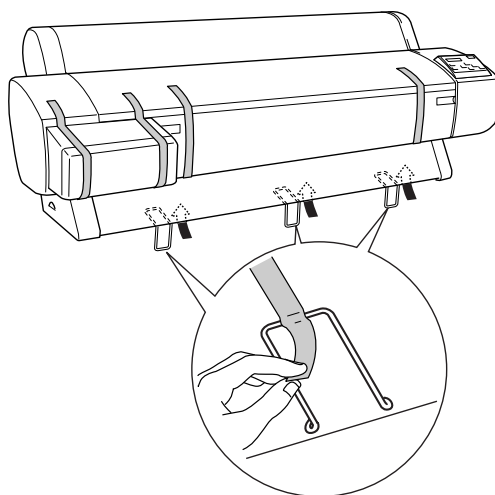

紙受け用クロスを取り付け

- 1 上部フック（2本）を左右スタンドの上部にあるガイドに差し込みます。

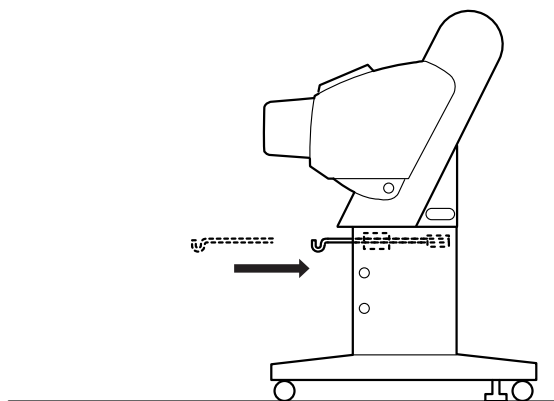

- 2 同様に、下部フック（2本）を左右スタンドの下部にあるガイドに差し込みます。

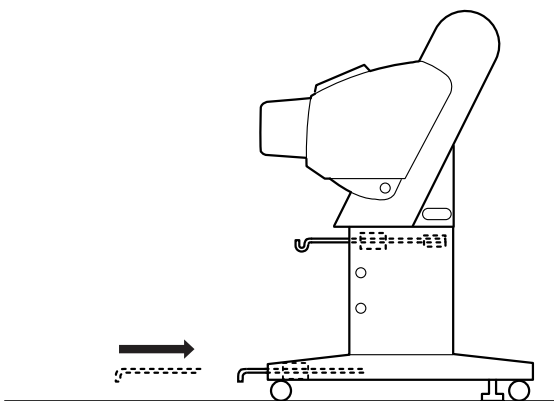

- 3 紙受け用クロスを、折り返した縫い目のある面を下（裏側）にして置きます。

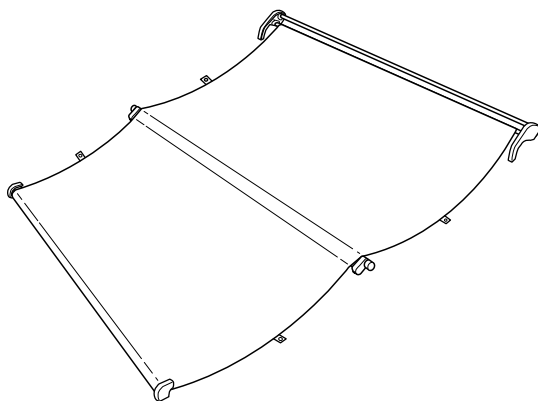

- ④ 紙受け用クロス後端のシャフト(左右にピンのある側)が後ろになるよう、脚つなぎの下を通します。紙受け用クロス後端のシャフトを一周巻いてから、ピンをスタンド後部の穴に差し込みます。

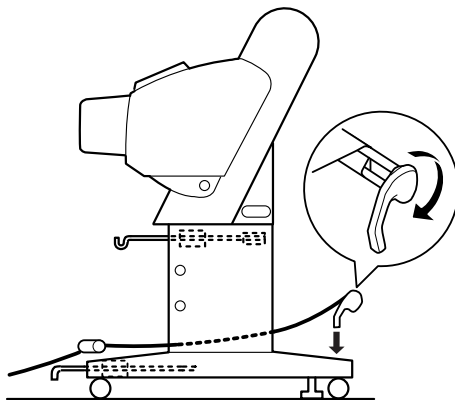

- ⑤ 上部フック(2本)を引き出します。

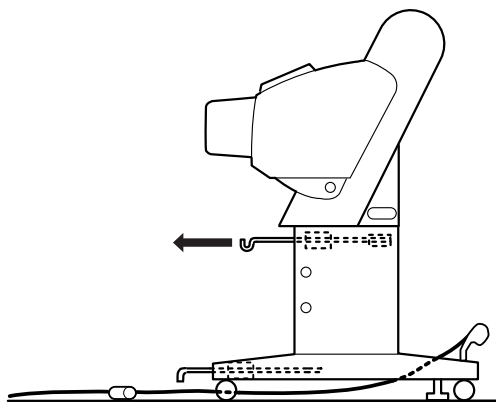

- ⑥ 紙受け用クロスの中間のシャフトを上部フックに引っ掛けます。

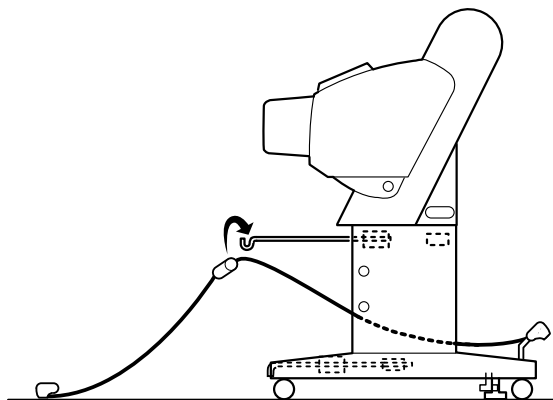

7 下部フック（2本）を引き出します。

8 紙受け用クロスの先端を矢印の向きに1回転し、布をシャフトの周りに巻いてから下部フックの先端をはめ込みます。

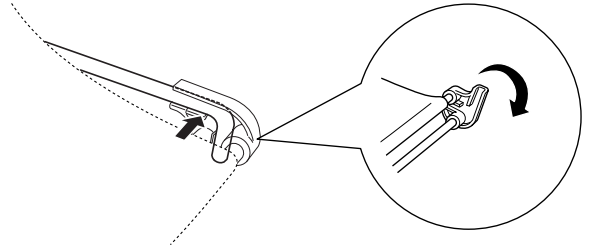

9 上部フックと下部フックを押し込んでスタンドに収めます。

10 紙受け用クロスのたるんだ部分を中間のシャフトで巻き取ります。

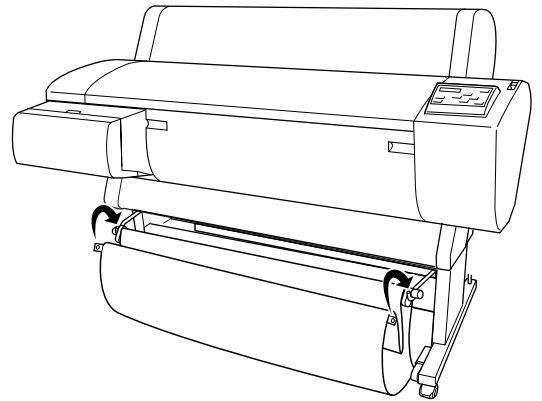

11 排紙フィルム（5枚）を紙受け用クロスの中のシャフトに等間隔になるよう引っ掛けます。

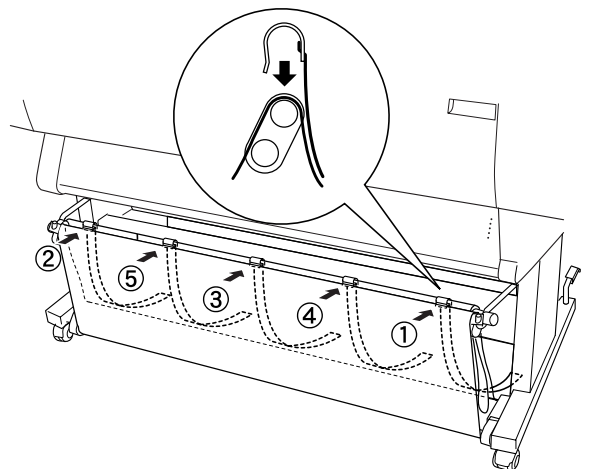

据置

プリンタの組み立てが終了したら、プリンタを据置場所に移動します。

- 専用スタンドのキャスター2箇所のロックを解除し、後ろ側のレベリングスクリューを締めてスタンドが動くようにしてから移動してください。
- 移動後は、再度、前方のキャスター2箇所のロックと後ろ側のレベリングスクリューでスタンドが動かないように固定します。

キャスター（4箇所）を横向きにしておくと、印刷時の揺れを抑えることができます。



注意

専用スタンドに付属のキャスターは、運搬機器のキャスターとは異なり、屋内の平坦な場所において多少の移動を行う場合のみを想定して作られています。

以上で、開梱から据置までの作業は終了です。

据置したプリンタ本体を使用可能にするには、続いて保護材の取り外しや付属品の取り付け、電源との接続が必要です。これらの作業は、本製品に同梱の「スタートアップガイド」を参照して行ってください。

●●● ——— スタートアップガイドへ ———>