

PM-D800 準備ガイド

はじめにお読みください

本製品を使用可能な状態にするまでの手順を記載しています。本書の手順に従って、本製品のセットアップを行ってください。なお本製品をお使いになる前には必ず、『PM-D800操作ガイド』—「製品使用上のご注意」をお読みください。

警告 この表示を無視して、誤った取り扱いをすると、人が死亡または重傷を負う可能性が想定される内容を示しています。

1 箱の中身を確認します。

万一、不足しているもの、損傷しているものがある場合は、お買い上げの販売店にご連絡ください。

セットアップ時に使用するもの

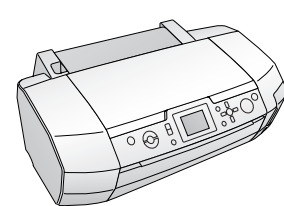

□ 本体

※ ご使用前に、本体に貼られている青いテープを取り外してください。

□ インクカートリッジ (6色)

※ 6個のインクカートリッジが個別に包装されている場合もあります。

その他

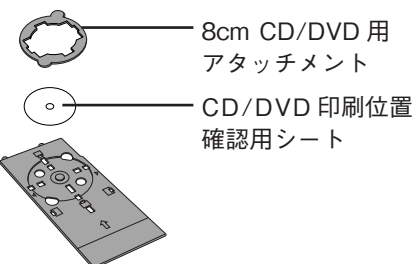

□ CD/DVD トレイ

□ PM-D800 操作ガイド
□ 保証書

パソコン接続時に使用するもの

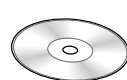

□ ソフトウェア CD-ROM

※ ソフトウェアと電子マニュアルが収録されています。

プリンタケーブルについて
プリンタケーブルは同梱されていません。別途ご用意ください。

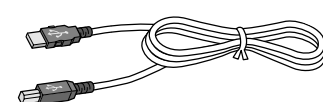

□ USB ケーブル

2 電源コードを接続し、スペースを確保して設置します。

警告 AC100V の電源以外は使用しないでください。

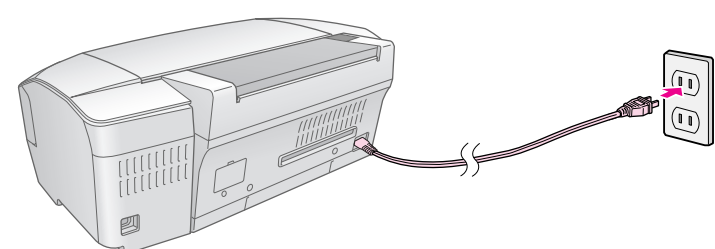

① 壁などに直付けのコンセントに接続する

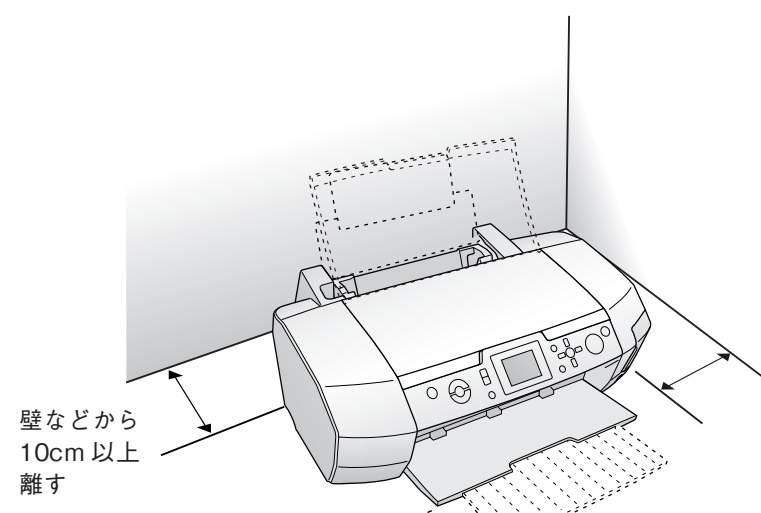

壁などから10cm以上離す

排紙トレイが引き出せるスペースを確保

② 水平で安定した場所に設置する

3 【電源】ボタンを押して、電源をオンにします。

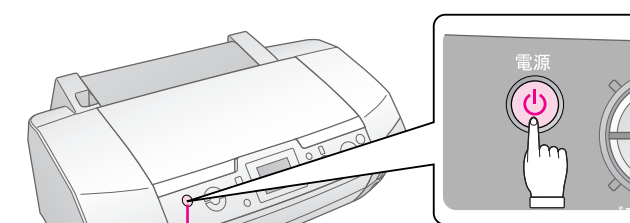

① 【電源】ボタンを押す

電源のオン/オフは【電源】ボタンで行う

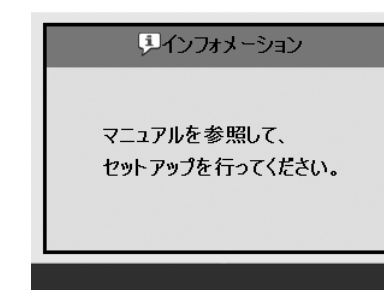

② 画面が表示されたことを確認

※約30秒表示

4 インクカートリッジをセットします。

① インクカートリッジを袋から取り出す

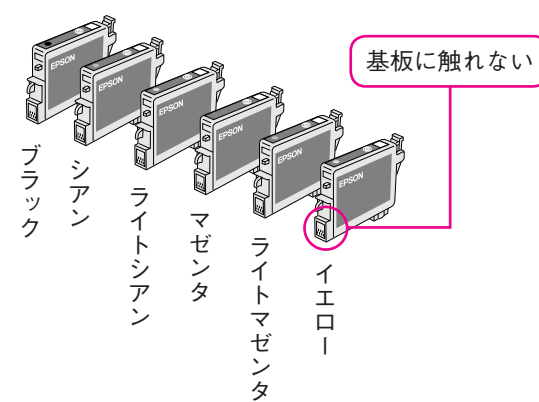

② プリンタカバーを開ける

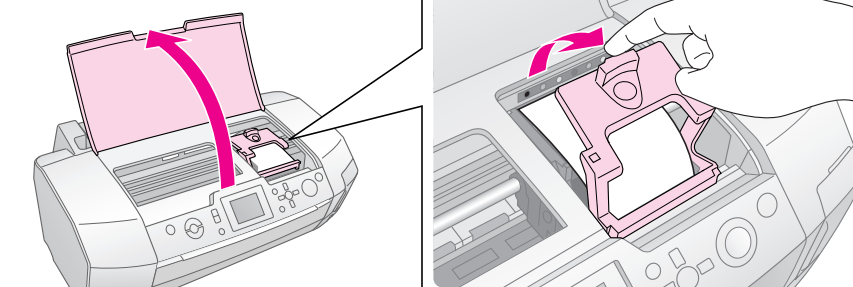

③ 固定カバーを開け、内部の保護シートを取り除く

④ インクカートリッジと本体のラベルの色を確認して挿入する

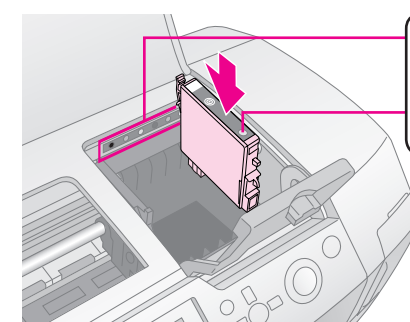

カチッ



⑤ しっかりと押し込む

⑥ 6色すべてセットする

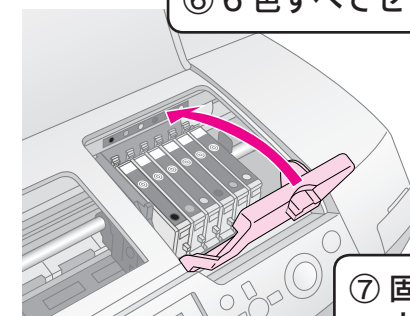

⑦ 固定カバーをしっかりと閉じる

⑧ プリンタカバーを閉じる

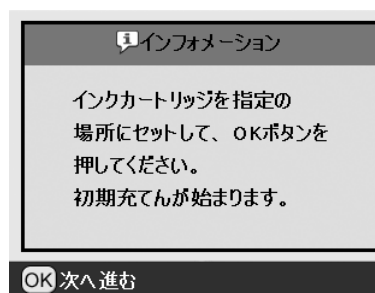
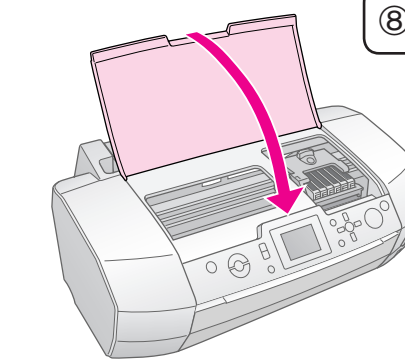

OK 次へ進む

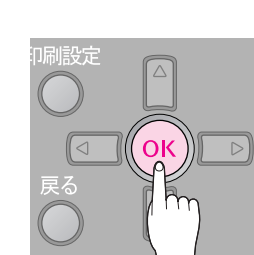

⑨ 【OK】ボタンを押す

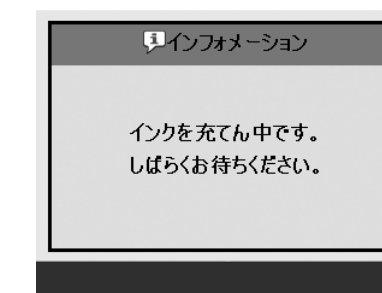

約2分

電源を切らない

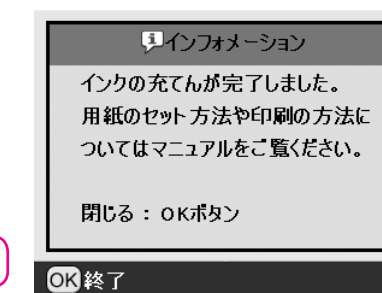

OK 終了

⑩ 充電終了を確認して【OK】ボタンを押す

※ 初めて取り付けるインクカートリッジでは、本製品を印刷可能な状態にするためにもインクが使用されるため、2回目以降に取り付けるインクカートリッジに比べて印刷できる枚数は少なくなります。

この後は

■ 本製品だけでご使用になる場合は・・・ セットアップ終了です。次は『PM-D800操作ガイド』をご覧ください。

■ パソコンとつないでご使用になる場合は・・・ 引き続き本書裏面へお進みください。

パソコンと接続してアプリケーションソフトをインストールすると、画像を組み合わせたり、いろいろな用紙を使って楽しい印刷ができます。



5 【電源】 ボタンを押して、電源をオフにします。

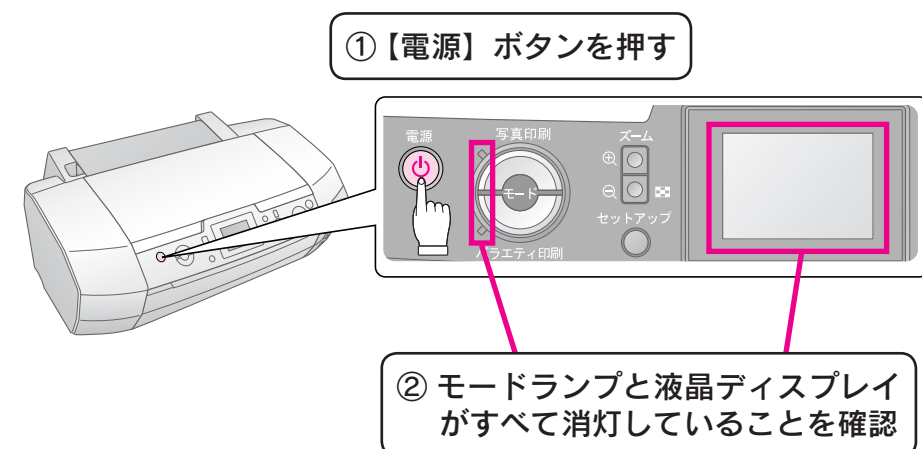

6 パソコン本体にケーブルを接続します。

参考
ソフトウェアのインストールを確実にを行うために本製品の電源をオフにしてからケーブルを接続します。

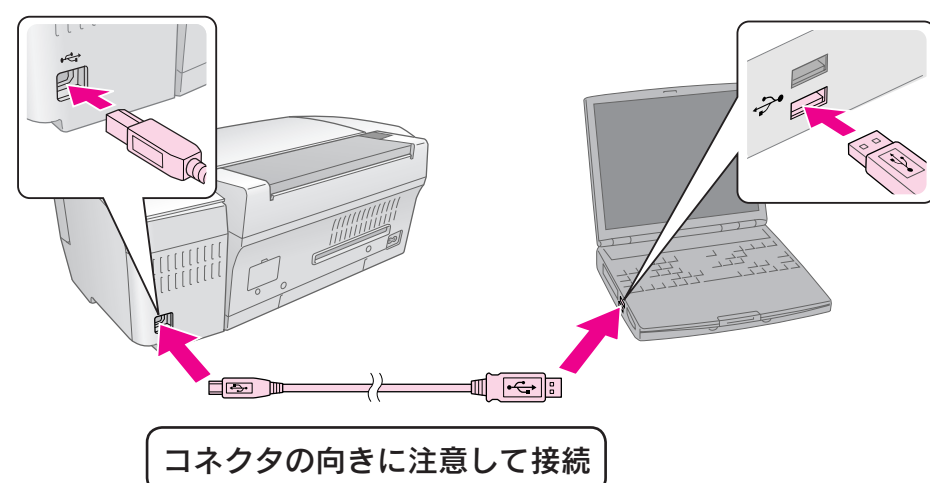

7 ソフトウェアをインストールします。

Windows の場合

<インストール条件>
Windows 98/Me/2000/XP プレインストールモデル
(または、Windows 98 以降のプレインストールモデルを上記にアップグレードしたパソコン)
※ Windows 98 (Windows98 Second Edition は除く) では、プリンタドライバ、EPSON Multi-PrintQuicker のみ動作可能です。これ以外のソフトウェアはインストールされませんが、使用できません。
<インストール時のアカウント>
Windows 2000 : 管理者権限のあるユーザー (Administrator グループに属するユーザー) でログイン
Windows XP : 「コンピュータの管理者」アカウントのユーザーでログイン (Windows XP をインストールしたときのユーザーは「コンピュータの管理者」アカウントになっています。)

参考
他のアプリケーションソフトやウイルスチェックプログラムを起動している場合は、インストールを開始する前にすべて終了してください。

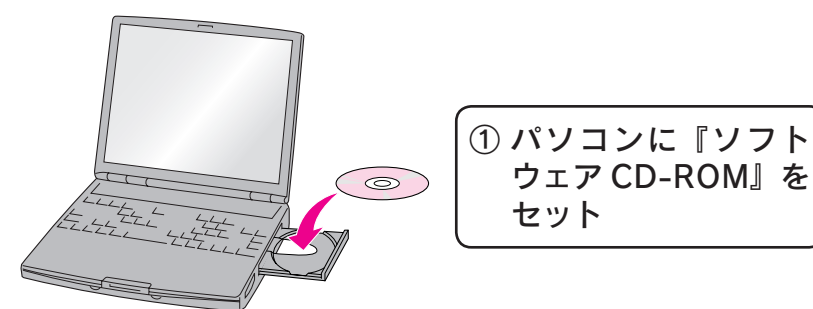

③ 画面の指示に従ってインストールを進める

参考
上の画面が表示されない場合
Windows XP : [スタート] - [マイコンピュータ] の順にクリックし、CD-ROM のアイコンをダブルクリックします。
Windows 98/Me/2000 : デスクトップ上の [マイコンピュータ] アイコンをダブルクリックし、CD-ROM のアイコンをダブルクリックします。

以上で、Windows でのソフトウェアのインストールは終了です。

インストール後に印刷ができない場合は、以下をご覧ください。
☞ 『PM-D800 操作ガイド』 - 「困ったときは」

参考
インストール終了後、デスクトップに「MyEPSON」アシスタントのショートカットアイコンが作成されます。これをダブルクリックすると、「MyEPSON」登録画面が表示されますので、画面の指示に従って「MyEPSON」登録 (ユーザー登録) していただくことをお勧めします。



Mac OS X の場合

<インストール条件>
USB I/F 標準搭載の Mac OS X v10.2 以降
<インストール時のアカウント>
• 管理者権限のあるユーザーでログイン
• Mac OS X v10.3 以降のファーストユーザスイッチ機能 (複数のユーザーが同時に 1 台のパソコンにログインできる機能) には対応しておりません。インストール時および使用時には、ファーストユーザスイッチ機能をオフにして、パソコンの管理者だけがログインした状態で行ってください。

参考
他のアプリケーションソフトやウイルスチェックプログラムを起動している場合は、インストールを開始する前にすべて終了してください。

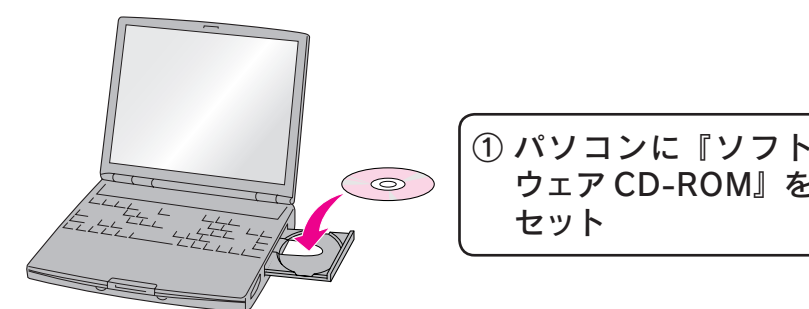

② 表示された画面内のアイコンをダブルクリック

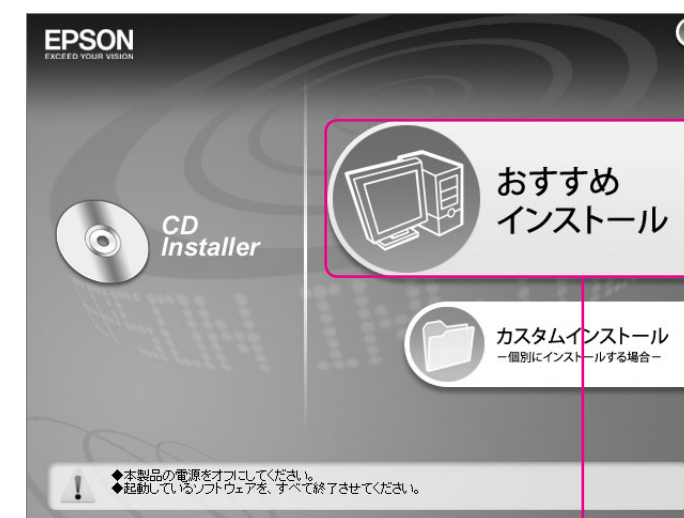

④ 画面の指示に従ってインストールを進める

以上で、Mac OS X でのソフトウェアのインストールは終了です。

Mac OS 9 の場合

本製品には、Mac OS 9 用のソフトウェアは添付されていません。エプソンのホームページよりダウンロードしてください。
< <http://www.i-love-epson.co.jp> >

マニュアルについて

本製品のマニュアルについて

PM-D800 操作ガイド
本製品の使い方全般を説明しています。



PM-D800 活用ガイド (電子マニュアル)

パソコンとつないで使う場合の詳しい使い方や、もっと楽しく使う活用提案などを記載しています。また、インターネットを介して、エプソンのホームページなどに接続し、最新ソフトウェアのダウンロードや、最新情報入手することができます。

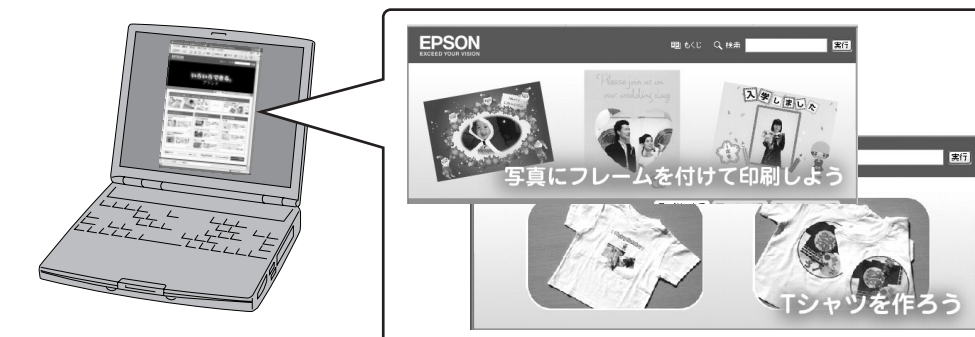

各ソフトウェアのマニュアルについて

本製品に付属のソフトウェアは以下の通りです。付属のソフトウェアの操作方法は各ソフトウェアのヘルプをご覧ください。

- プリンタドライバ
画像や文書を印刷するためのソフトウェアです。
- EPSON Creativity Suite (エプソン クリエイティビティスイート)
画像の管理から印刷までを簡単な操作で行うソフトウェアの集まりです。以下のソフトウェアなどから構成されています。
 - EPSON File Manager (エプソン ファイル マネージャ)
 - EPSON Easy Photo Print (エプソン イージー フォトプリント)
 - EPSON MovieCapture (エプソン ムービー キャプチャー)
- EPSON Multi-PrintQuicker (エプソン マルチ プリント クイッカー)
CD/DVD レーベル、名刺などを印刷するソフトウェアです。
- EPSON Web-To-Page (エプソン ウェブ トゥ ページ)
Web ページを用紙の幅に収まるように印刷するソフトウェアです。Windows だけです。
- EPSON PRINT Image Framer Tool (エプソン プリント イメージ フレーマー ツール)
P.I.F. フレーム (写真枠) を追加 / 作成するソフトウェアです。

この後は・・・

上記のマニュアルをご覧のうえ、PM-D800 をご使用ください。



この取扱説明書は再生紙を使用しています。本書はリサイクルに配慮して作成されています。不要になった場合は資源物としてお取り扱いください。