

## 1 同梱物を確認します。

同梱物はすべてそろっていますか?  
プリンタ本体や付属品に損傷はありませんか?  
万一、付属品の不足や不良がありましたら、お手数ですがお買い求めいただいた販売店までご連絡ください。

## ● セットアップ時に必要なもの ●

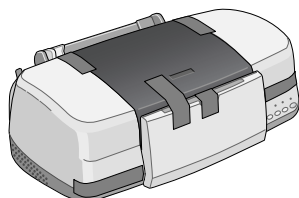

□ プリンタ本体

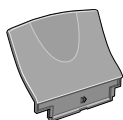

□ 用紙サポート

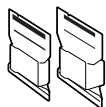

□ 黒インクカートリッジ

□ カラーインクカートリッジ

□ プリンタソフトウェアCD-ROM

(電子マニュアルも収録されています)

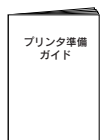
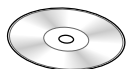
□ 取扱説明書  
『プリンタ準備ガイド』

## ● 後で使用するもの ●

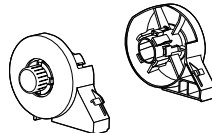

□ ロール紙ホルダ

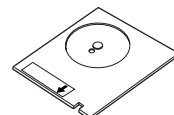

□ CD/DVDトレイ



□ 取扱説明書

『EPSON PhotoQuicker入門ガイド』  
L判フチなし全面印刷やインデックスブ  
プリントなど、写真の印刷が簡単にできる  
ソフトウェア「EPSON PhotoQuicker」  
を使用するときにご覧ください。

□ CD/DVD印刷位置確認用シート  
(CD/DVDトレイに貼付されています)

## その他

- お客様情報カード  
□ 保証書

このほかにも、各種ご案内や試供品が  
同梱されている場合があります。

## 2 保護具を取り外します。

プリンタを組み立てる前に、①～⑨の青いテープと保護材を必ず  
取り外してください。

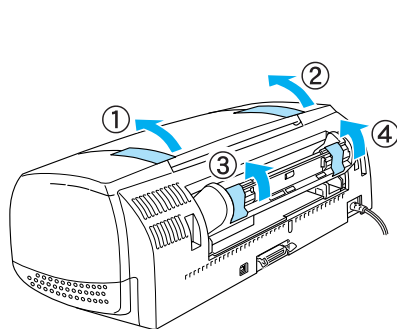

保護シートも取り除いてください。

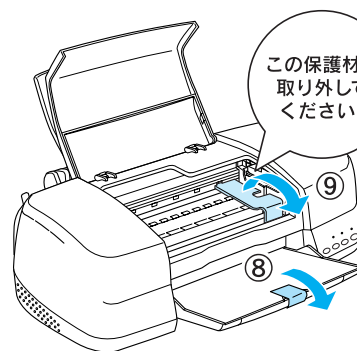
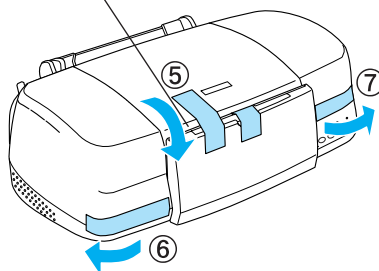

この保護材を  
取り外して  
ください。

※ 梱包材や取り外した保護具は、再輸送時に必要となりますので捨てずに保管しておいてください。

## 3 プリンタの準備を行います。

プリンタの準備、およびプリンタソフトウェアのイン  
ストールは、必ず『プリンタ準備ガイド』の手順説明に従っ  
てください。

『プリンタ準備ガイド』の「安全にお使いいただくために」を  
ご覧になってから、プリンタの準備をしてください。

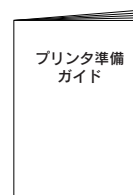

改訂履歴

Rev. / Ver.	日付	ページ	改訂内容
Rev. 00	2002.7.24	ALL	新版