

PM-730C

# スタートアップガイド

はじめにお読みください

プリンタのセットアップと基本的な使い方を説明しています。

## 目次

安全にお使いいただくために……………1  
各部の名称と働き……………4

セットアップ

### プリンタ本体の準備

同梱物の確認……………6  
保護具の取り外し……………7  
プリンタの組み立てと設置……………8  
インクカートリッジの取り付け……………10  
コンピュータとの接続……………12

### ソフトウェアのインストール

Windowsでのインストール……………14  
Macintoshでのインストール……………17

### テスト印刷

Windows/Macintoshでのテスト印刷……………20

### 印刷の基本手順

Windowsでの印刷の基本手順……………22  
Macintoshでの印刷の基本手順……………24

### 電子マニュアルの見方

ユーザーズガイドの見方……………26  
ユーザーズガイドの内容一覧……………28  
EPSONプリンタ攻略ガイドの見方……………30

### こんなときには

Windows 98/MeのUSB接続環境で  
インストール・印刷できない……………32  
インクカートリッジの交換……………34  
印刷品質が低下した/  
長期間使用しないときは……………36  
トラブルを解決したい……………38

商標……………巻末  
各種お問い合わせ先……………巻末

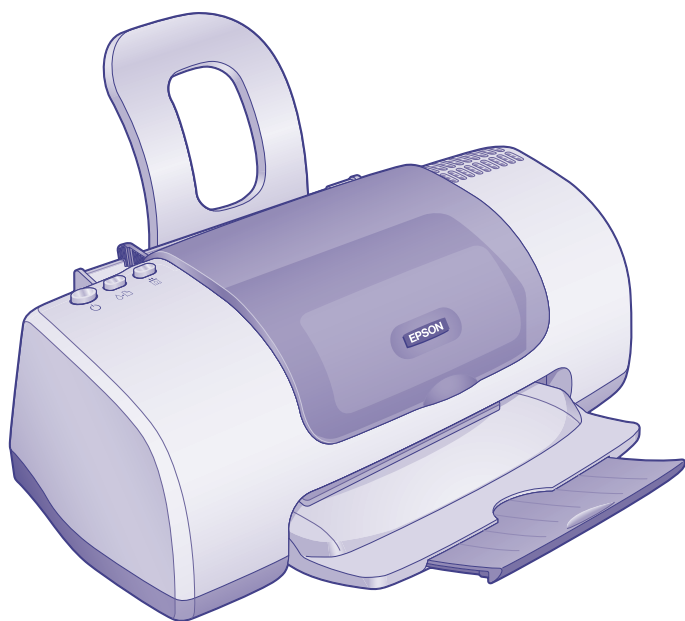

# 本製品に同梱されているマニュアルの使い方

1

## 『スタートアップガイド』（本書）

まずは、本書の手順説明に従って、プリンタのセットアップ（プリンタを使える状態にするための準備作業）を行きましょう。

基本的な使い方を覚えましょう。



2

## 『ユーザーズガイド』（電子マニュアル）

- 専用紙・ハガキ・封筒などの用紙の種類によって、用紙のセット方法や印刷設定が異なります。『ユーザーズガイド』では、用紙ごとの印刷方法や、年賀状・写真の印刷方法、プリンタドライバの便利な機能を使った印刷方法などを詳しく説明しています。
- 「こんなときは、どうしたらいいの？」という疑問やトラブルへの解決策が満載です。お問い合わせの前に、ぜひご覧ください。



『ユーザーズガイド』の見方は簡単！ デスクトップ上のアイコンをダブルクリックするだけです。詳しくは本書 26～29 ページをご覧ください。



Windows の場合



『ユーザーズガイド』メイン画面

## 目的に合わせて

### ◆ 『EPSON PhotoQuicker 操作ガイド』（紙マニュアル）

フォトクイッカー  
L判フチなし全面印刷やインデックスプリントなど、写真の印刷が簡単にできるソフトウェア「EPSON PhotoQuicker」の使い方について説明しています。

### ◆ 『EPSON プリンタ攻略ガイド』（電子マニュアル）

インクジェットプリンタの構造（どうやって印刷しているの？）や、色に関する知識などを、動画と音声を使って楽しく説明しています。『EPSON プリンタ攻略ガイド』の見方については、本書 30～31 ページをご覧ください。



## 本書中のマークについて

本書では、いくつかのマークを用いて重要な事項を記載しています。それぞれのマークには次のような意味があります。



この表示を無視して、誤った取り扱いをすると、人が傷害を負う可能性が想定される内容および物的損害のみの発生が想定される内容を示しています。



この表示を無視して、誤った取り扱いをすると、プリンタ本体が損傷する可能性が想定される内容を示しています。



お取り扱い上、必ずお守りいただきたいこと（操作）、知っておいていただきたいことを記載しています。



関連した内容の参照先を示しています。

# 安全にお使いいただくために

- 本製品を安全にお使いいただくために、製品をお使いになる前には、必ず本書をお読みください。
- 本書は、製品の不明点をいつでも解決できるように、手元に置いてお使いください。
- 本書では、お客様や他の人々への危害や財産への損害を未然に防止するために、危険を伴う操作・お取り扱いについて、次の記号で警告表示を行っています。内容をよくご理解の上で本文をお読みください。

**警告** この表示を無視して誤った取り扱いをすると、人が死亡または重傷を負う可能性が想定される内容を示しています。

**注意** この表示を無視して誤った取り扱いをすると、人が傷害を負う可能性が想定される内容および物的損害のみの発生が想定される内容を示しています。

また、お守りいただく内容の種類を絵記号で区分し、説明しています。内容を良くご理解の上で本文をお読みください。

	この記号は、してはいけない行為（禁止行為）を示しています。		この記号は、製品が濡れることの禁止を示しています。
	この記号は、分解禁止を示しています。		この記号は、電源プラグをコンセントから抜くことを示しています。
	この記号は、濡れた手で製品に触れることの禁止を示しています。		

## 設置上のご注意

### 注意

- 本プリンタは、次のような場所に設置してください。

水平で安定した場所	風通しの良い場所	次の気温と湿度の場所
		
水平		※10~35℃ ▲20~80%

- 本プリンタは精密な機械・電子部品で作られています。次のような場所に設置すると動作不良や故障の原因となりますので、絶対に避けてください。

直射日光の当たる場所	ホコリや塵の多い場所	温度変化の激しい場所
		
湿度変化の激しい場所	火気のある場所	水に濡れやすい場所
		
揮発性物質のある場所	冷暖房器具に近い場所	震動のある場所
		

- ・ テレビ・ラジオに近い場所には設置しないでください。本機は、情報処理装置等電波障害自主規制協議会（VCCI）基準に適合しておりますが、微弱な電波は発信しております。近くのテレビ・ラジオに雑音を与えることがあります。
- ・ 静電気の発生しやすい場所でお使いになるときは、静電防止マットなどを使用して、静電気の発生を防いでください。
- ・ 本機を「プリンタ底面より小さな台」の上には設置しないでください。プリンタ底面のゴム製の脚が台からはみ出ていると、内部機構に無理な力がかかり、印刷や紙送りに悪影響を及ぼします。必ずプリンタ本体より広い平らな面の上に、プリンタ底面の脚が確実に載るように設置してください。



## 警告

- 煙が出たり、変なにおいや音がするなどの異常状態のまま使用しないでください。感電・火災の原因となります。すぐに電源プラグをコンセントから抜いて、販売店またはエプソンの修理相談窓口にご相談ください。お客様による修理は危険ですから絶対にしないでください。



- (取扱説明書で指示されている以外の) 分解や改造はしないでください。けがや感電・火災の原因となります。



- 表示されている電源 (AC100V) 以外は使用しないでください。指定外の電源を使うと、感電・火災の原因となります。

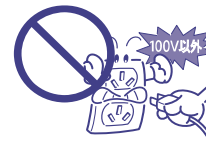

- 濡れた手で電源プラグを抜き差ししないでください。感電の原因となります。



- 破損した電源コードを使用しないでください。感電・火災の原因となります。電源コードを取り扱う際は、次の点を守ってください。

- ・ 電源コードを加工しない
- ・ 電源コードの上に重いものを載せない
- ・ 無理に曲げたり、ねじったり、引っ張ったりしない
- ・ 熱器具の近くに配線しない

電源コードが破損したら、販売店またはエプソンの修理相談窓口にご相談ください。



- 電源コードのたこ足配線はしないでください。発熱し火災の原因となります。家庭用電源コンセント (AC100V) から電源を直接取ってください。



- 電源プラグの取り扱いには注意してください。取り扱いを誤ると火災の原因となります。電源プラグを取り扱う際は、次の点を守ってください。
- ・ 電源プラグはホコリなどの異物が付着したまま差し込まない
- ・ 電源プラグは刃の根元まで確実に差し込む



- 通風孔などの開口部から、内部に金属類や燃えやすいものなどを差し込んだり、落としたりしないでください。感電・火災の原因となります。



- 異物や水などの液体が内部に入った場合は、そのまま使用しないでください。感電・火災の原因となります。すぐに電源プラグをコンセントから抜いて、販売店またはエプソンの修理相談窓口にご相談ください。



## ⚠ 注意

- 小さなお子さまの手の届く所には、設置、保管しないでください。  
落ちたり、倒れたりして、けがをするおそれがあります。



- 不安定な場所（ぐらついた台の上や傾いた所など）に置かないでください。  
落ちたり、倒れたりして、けがをするおそれがあります。



- 他の機械の振動が伝わる所など、振動しがちな場所には置かないでください。  
落下によって、そばにいる人がけがをするおそれがあります。



- 湿気やホコリの多い場所に置かないでください。  
感電・火災のおそれがあります。



- 本製品の上に乗ったり、重いものを置かないでください。  
特に、小さなお子さまのいる家庭ではご注意ください。  
倒れたり、こわれたりして、けがをするおそれがあります。



- 本製品の通風孔をふさがないでください。  
通風孔をふさぐと内部に熱がこもり、火災のおそれがあります。  
次のような場所には設置しないでください。
  - ・ 押し入れや本箱などの風通しの悪い狭いところ
  - ・ じゅうたんや布団の上
  - ・ 毛布やテーブルクロスのような布をかけないまた、壁際に設置する場合は、壁から10cm以上のすき間をあけてください。



- ご使用にならないときは、安全のため電源プラグをコンセントから抜いてください。
- 本製品を移動する場合は、安全のために電源プラグをコンセントから抜き、すべての配線を外したことを確認してから行ってください。



- 電源プラグは、定期的にコンセントから抜いて刃の根元、および刃と刃の間を清掃してください。  
電源プラグを長期間コンセントに差したままにしておくと、電源プラグの刃の根元にホコリが付着し、ショートして火災の原因となるおそれがあります。



- 各種コード（ケーブル）は、取扱説明書で指示されている通りの配線をしてください。  
配線を誤ると、火災のおそれがあります。



- インクカートリッジを交換するときは、インクが目に入ったり皮膚に付着しないように注意してください。

目に入った場合はすぐに水で洗い流し、皮膚に付着した場合はすぐに水や石けんで洗い流してください。そのまま放置すると目の充血や軽い炎症をおこすおそれがあります。万一、異状がある場合は、直ちに医師にご相談ください。



- インクカートリッジを分解しないでください。
- インクカートリッジは強く振らないでください。  
強く振ったり振り回したりすると、カートリッジからインクが漏れることがあります。
- インクカートリッジは、小さなお子さまの手の届かないところに保管してください。  
またインクは飲まないでください。





# 各部の名称と働き

## インクカートリッジ交換スイッチ

インクカートリッジを交換するときに使用します。  
スイッチを押すと、プリントヘッドが中央のインクカートリッジ交換位置に移動します。交換後にもう一度押すと、プリントヘッドが元の位置に戻ります。

## メンテナンススイッチ／エラーランプ

以下の操作をするスイッチです。

- ・用紙を給紙または排紙します。通常の印刷時は自動的に給紙／排紙されますので、このスイッチを押す必要はありません。
- ・3秒間押し続けたままにすると、プリントヘッドのクリーニングを行います。
- ・電源投入時に電源スイッチと同時に押すと、プリンタの動作確認（ノズルチェックパターン印刷）を行います。

何らかのエラーが発生したときにランプが点灯／点滅します。

📖 『ユーザズガイド』 ジャンプナンバー 2710

「ランプのエラー表示一覧」

📖 本書裏表紙 『プリンタが動作・給紙・印刷しないときは』

## 電源スイッチ／電源ランプ

プリンタの電源をオン／オフするスイッチです。

印刷可能状態のときにランプが点灯し、データの受信処理中、インクカートリッジ交換作業中、およびクリーニング中に点滅します。

## インクカートリッジ固定カバー

インクカートリッジの取り付け時や交換時に操作します。  
左側が黒インクカートリッジ固定カバー、右側がカラーインクカートリッジ固定カバーです。

## プリントヘッド(ノズル)

インクを用紙に吐出する部分です。外部からは見えません。  
ノズルが目詰まりすると、印刷結果に横スジが入ったり、色味がおかしいなど、印刷品質低下の症状が現れます。

📖 本書36ページ 『印刷品質が低下した／長期間使用しないときは』

### エッジガイド

用紙が斜めに挿入されないように、用紙の側面に合わせます。

### 用紙サポート

印刷するための用紙を支えます。

### オートシートフィーダ

セットされた用紙を自動的に連続して給紙します。

### プリンタカバー

インクカートリッジの取り付けや交換時に開けます。  
通常は閉めて使います。

### 排紙トレイ

印刷された用紙を保持します。

### パラレルインターフェイスコネクタ

コンピュータからのパラレルケーブルを接続するコネクタです。

### USBインターフェイスコネクタ

コンピュータからのUSBケーブルを接続するコネクタです。

### 電源コード

AC100Vの電源に接続します。



# プリンタ本体の準備 同梱物の確認

同梱物はすべてそろっていますか？ プリンタ本体や付属品に損傷はありませんか？  
万一、付属品の不足や不良がありましたら、お手数ですがお買い求めいただいた販売店までご連絡ください。

## 同梱物

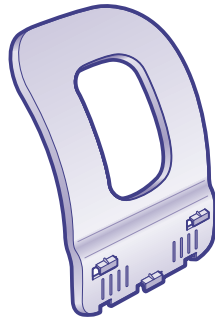

用紙サポート

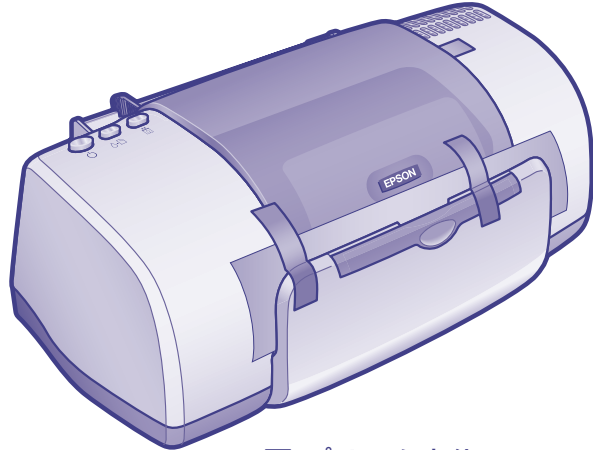

プリンタ本体

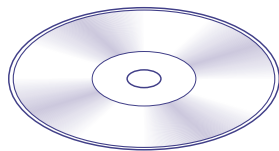

プリンタソフトウェア CD-ROM  
(電子マニュアル)

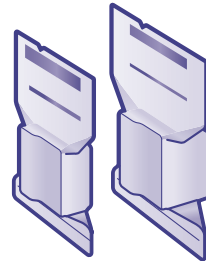

黒インクカートリッジ  
 カラーインクカートリッジ

## 取扱説明書

- スタートアップガイド (本書)
- EPSON PhotoQuicker フォトクイッカー 操作ガイド

※電子マニュアルが、プリンタソフトウェア CD-ROM の中に収録されています。

## その他

- お客様情報カード
- 保証書
- 専用紙 (試供品)

このほかにも、各種ご案内や試供品が同梱されている場合があります。





# プリンタ本体の準備 保護具の取り外し

プリンタを組み立てる前に、①～③の青いテープを必ず取り外してください。

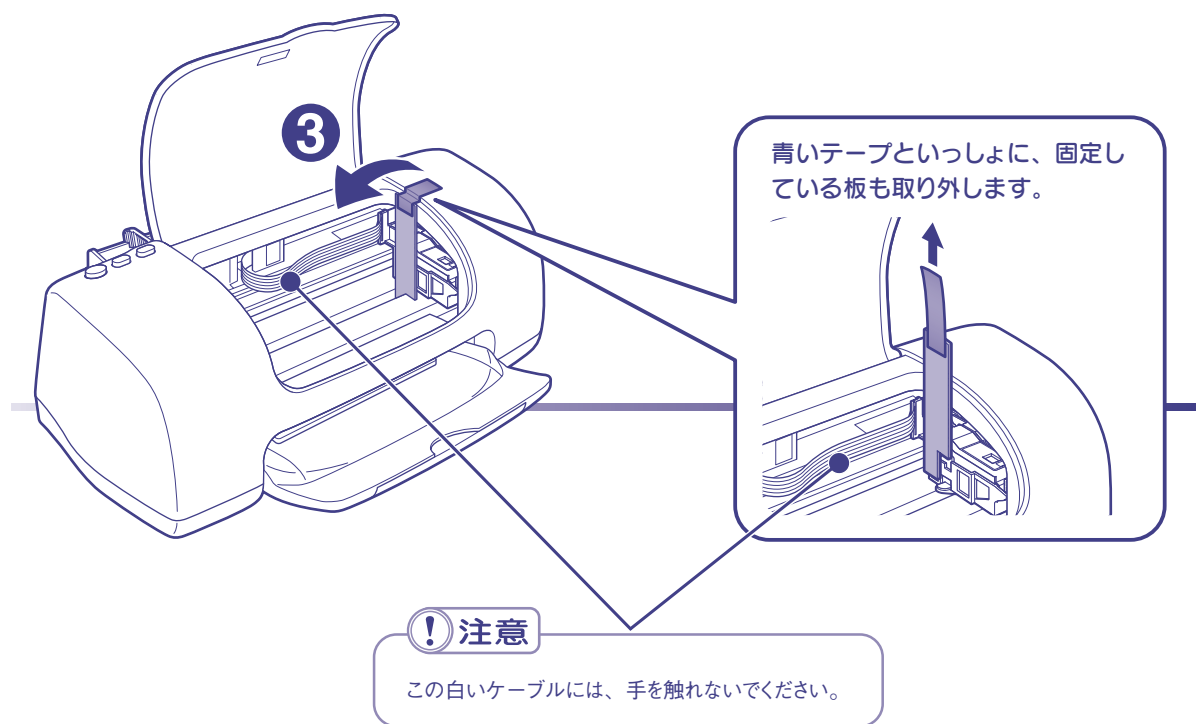
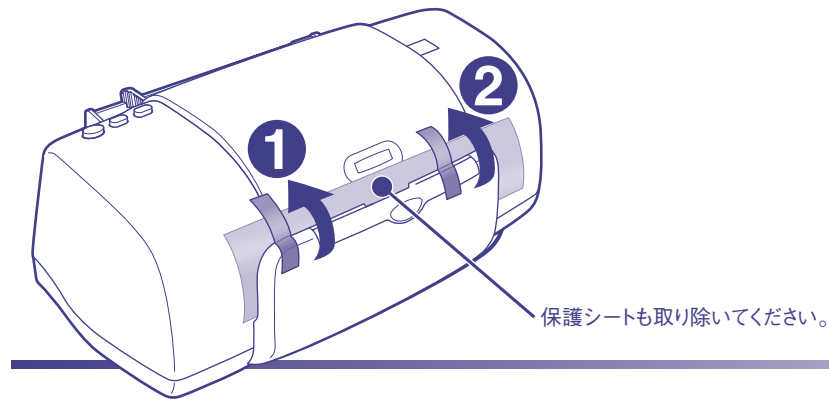

以上で保護具の取り外しは終了です。

次はプリンタを組み立てて設置します。次ページへ



# プリンタ本体の準備 プリンタの組み立てと設置

1

用紙サポートをプリンタ背面に取り付けます。

図の溝の部分に差し込みます。

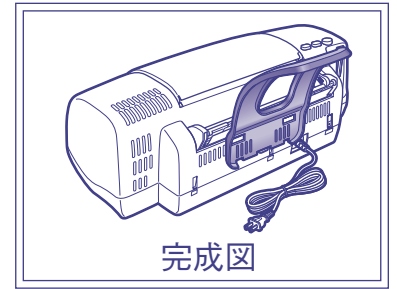
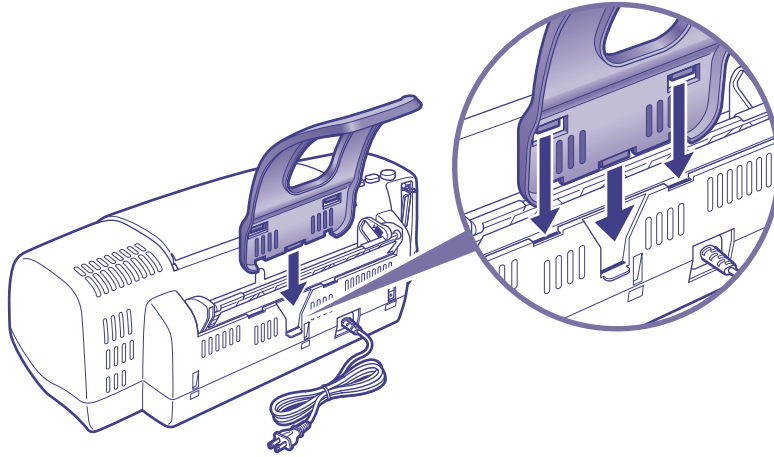

2

設置スペースを確保してプリンタを設置します。

作業しやすいように十分なスペースを確保して設置してください。

なお、壁際に設置する場合は、壁から10cm以上のすき間をあけてください。

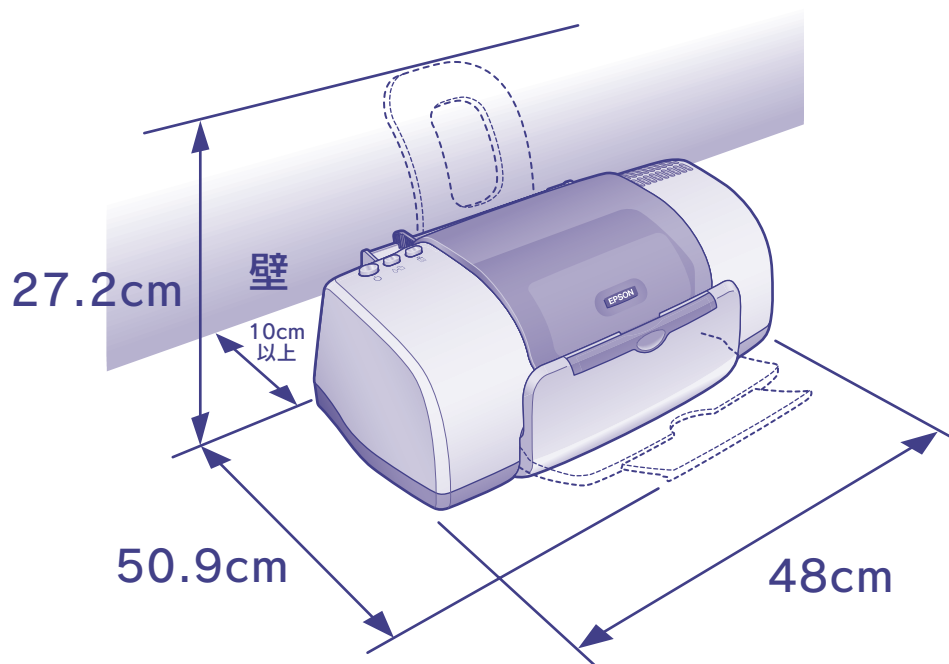

# 3

## 電源プラグをAC100Vのコンセントに接続します。

### ！注意

#### ● コンセントについて

電源プラグを、コンピュータ背面のサービスコンセントや、スイッチ付きテーブルタップなどに接続しないでください。プリントヘッドの動作中に電源が切れると、プリントヘッドが乾燥して印刷できなくなるおそれがあります。

#### ● 電源のオン/オフについて

プリンタの電源のオン/オフは、電源プラグの抜き差しで行わずに、必ずプリンタ本体の電源スイッチで行ってください。電源スイッチでオン/オフしないと、正常に印刷できなくなるおそれがあります。

詳細は『ユーザーズガイド』（電子マニュアル）をご覧ください。

📖 本書 26 ページ 「ユーザーズガイドの見方」

📖 『ユーザーズガイド』 **ジャンプナンバー 7370**  
「プリントヘッドのノズルのお話」

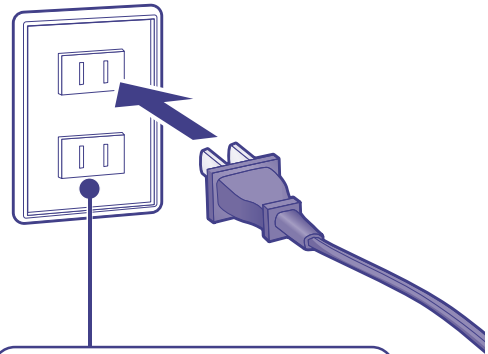

必ず壁などに固定されているコンセントに接続してください。

以上でプリンタの組み立てと設置は終了です。

次はインクカートリッジを取り付けます。次ページへ



# プリンタ本体の準備 インクカートリッジの取り付け

ここでの説明は、初めてインクカートリッジを取り付ける場合です。

## ポイント

日常のご使用の中でインクカートリッジを交換する場合

📖 本書 34 ページ「インクカートリッジの交換」

## 1 インクカートリッジを袋から取り出して、黄色いテープをはがします。

### 注意

- ・初めてお使いの際は、必ず同梱されているインクカートリッジをご使用ください。
- ・黄色いテープをはがさないままセットすると印刷できません。また、そのインクカートリッジは使用できなくなります。
- ・インクカートリッジに付いている緑色の基板部分には触らないでください。正常に動作・印刷できなくなるおそれがあります。

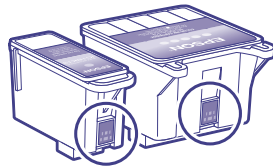

黒インクカートリッジ  
(型番:IC1BK13)

カラーインクカートリッジ  
(型番:IC5CL13)

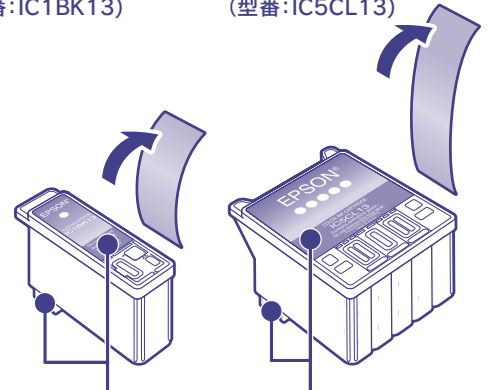

青いラベルは絶対にはがさないでください。印刷できなくなるおそれがあります。また、底面の透明フィルムもはがさないでください。インクカートリッジが正常にセットできなくなるおそれがあります。

## 2 ①プリンタカバーを開け、 ②プリンタの電源をオンにします。

プリントヘッドが初期動作をして、インクカートリッジの交換位置で止まります。

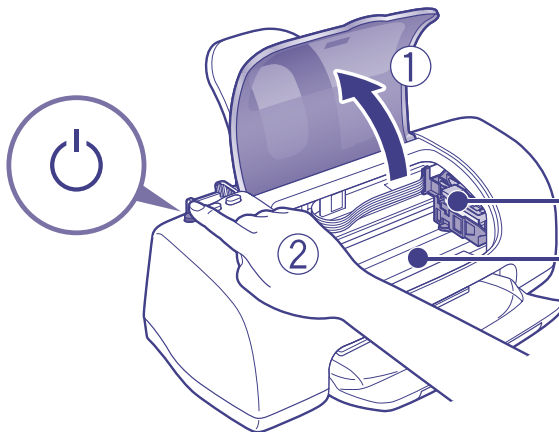

### 注意

プリントヘッドがインクカートリッジ交換位置で止まるまでは、プリンタ内部に手を入れないでください。

電源をオンにすると、プリントヘッドが中央に移動します。

この部分には、プリントヘッドの動きをスムーズにするために、帯状に油（グリス）が塗布されています。使用しているうちに黒くなってきますが、ふきとらずに、そのままの状態でお使いください。

## 3 固定カバーを引き上げます。

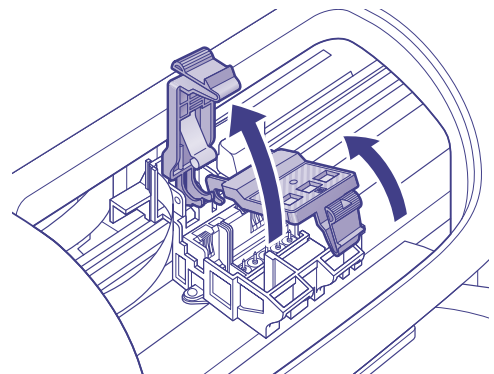

# 4 黒とカラー両方のインクカートリッジを 図の向きでセットします。

固定カバーのツメの上にインクカートリッジのツメを載せるようにしてセットします。

## ! 注意

- ・インクカートリッジは、必ず黒とカラーの両方をセットしてください。どちらか片方だけでは印刷できません。
- ・インクカートリッジのツメを固定カバーの下にもぐらせないでください。固定カバーが破損するおそれがあります。

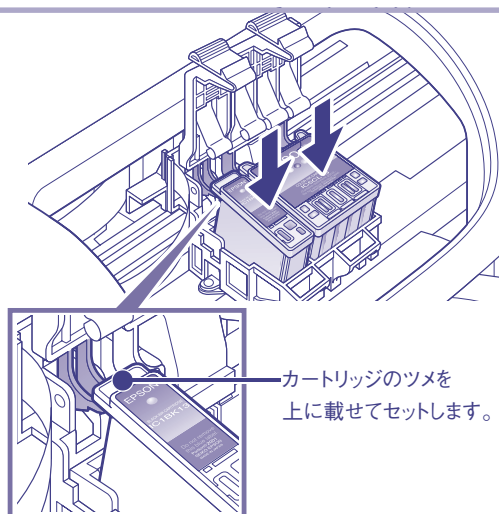

# 5 固定カバーを手前に倒し、図の部分をしっ かり固定されるまで押します。

セットには多少の力が必要です。しっかり押し込んでください。

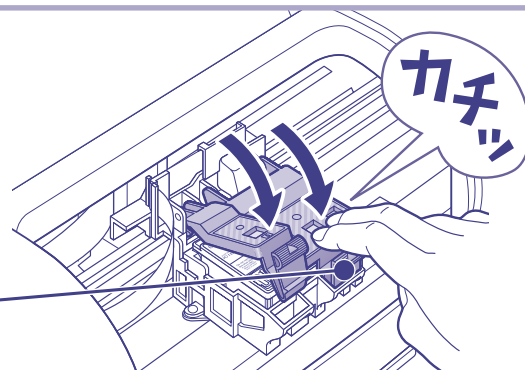

# 6 プリンタカバーを閉じ、 インクカートリッジ交換スイッチを押します。

プリントヘッドがゆっくりと右側へ移動して、インクの充てんが始まります。

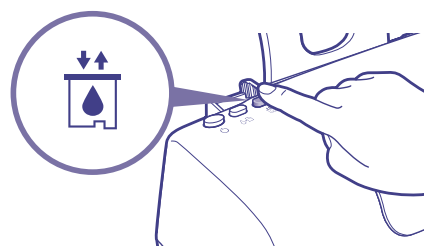

## ! 注意

- **インクカートリッジ交換** スwitchを押してもプリントヘッドが動かない場合  
インクカートリッジをセットし直してみてください。
- プrintヘッドが右側へ移動して、再びエラーランプが点灯した場合  
**メンテナンス** スwitchを押すと、Printヘッドがインクカートリッジ交換位置へ戻りますので、もう一度インクカートリッジをセットし直してみてください。

# 7 インク充てんの終了を確認します。

インクの充てんは、約1分半かかります。  
電源ランプの点滅が点灯に変わったなら、インクの充てんは終了です。  
必ずインクの充てん終了を確認してから、次の手順にお進みください。

## ! 注意

インクの充てん中（電源ランプの点滅中）は、絶対に電源をオフにしないでください。印刷できなくなるおそれがあります。

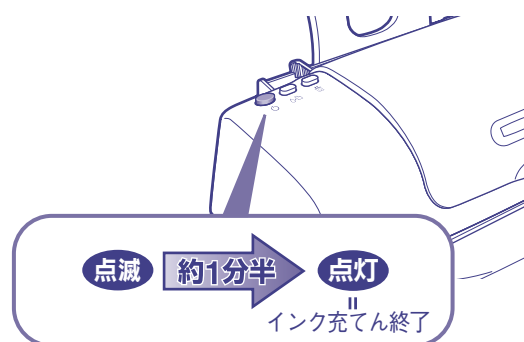

以上でインクカートリッジの取り付けは終了です。

次はプリンタとコンピュータを接続します。次ページへ

# プリンタ本体の準備 コンピュータとの接続

## ポイント

### Windows-USB 接続の条件

WindowsでUSB接続するためには、以下の条件をすべて満たしている必要があります。

- USBに対応していて、コンピュータメーカーによりUSBポートが保証されているコンピュータ
- Windows 98/Me/2000のいずれかがプレインストールされているコンピュータ、またはWindows 98がプレインストールされていてWindows Me/2000にアップグレードしたコンピュータ

Windows 98/Me/2000/Macintosh (USB対応機のみ)

## USB ケーブル

EPSON 純正品型番 : USB CB1

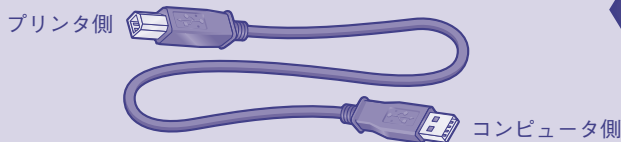

お手持ちの  
どちら

ケーブルは別売です。

## 1 プリンタの電源をオフにします。

### ポイント

- ・ USBケーブルは、コンピュータおよびプリンタの電源がオンの状態でも抜き差しできますが、この先のソフトウェアのインストールを確実にを行うために、ここではプリンタの電源をオフにして接続します。
- ・ コンピュータの電源はオン、オフどちらでもかまいません。

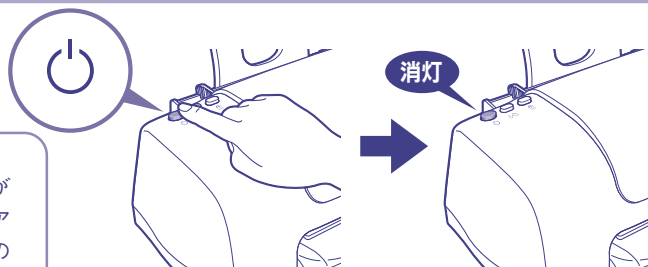

## 2 USBケーブルでプリンタとコンピュータを接続します。

USBケーブルは、奥までしっかりと差し込んでください。

コンピュータ側は、USBケーブルが奥までしっかりと差さらない場合がありますが、突き当たるまで差し込んであれば問題ありません。

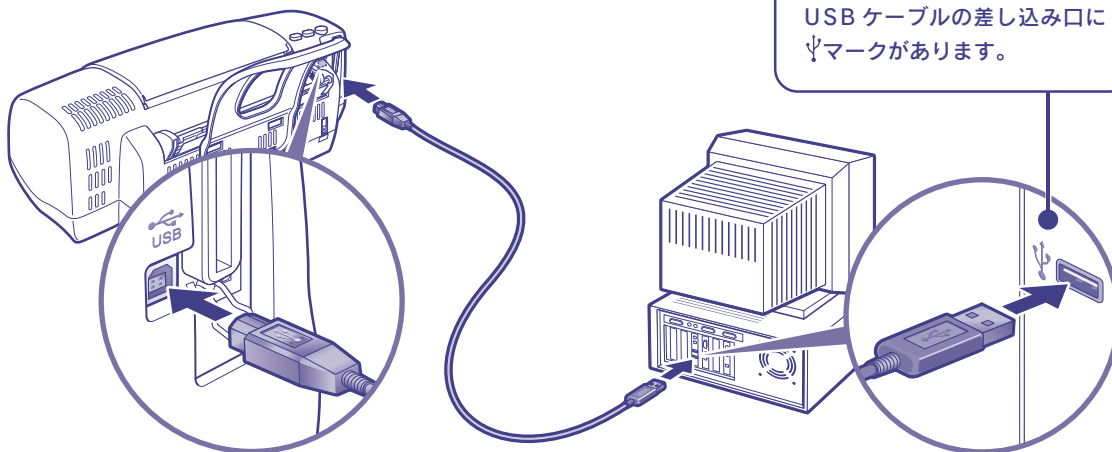

### ポイント

- ・ ご利用のコンピュータによって接続するコネクタの位置が異なります。コンピュータの取扱説明書をご覧ください。
- ・ USBケーブルのコネクタには表裏があります。差し込み口の形状に合わせて差し込んでください。
- ・ コンピュータにUSBケーブルの差し込み口が複数ある場合は、どこに差ししてもかまいません。
- ・ ディスプレイやキーボードに付いているUSBコネクタの差し込み口には、接続しないでください。正常に認識されない場合があります。
- ・ USBハブを使用している場合は、コンピュータに直接接続されているハブに、プリンタを接続してください。

次はソフトウェアをインストールします。

Windows.....14ページへ  
Macintosh...17ページへ



ケーブルは  
ですか？

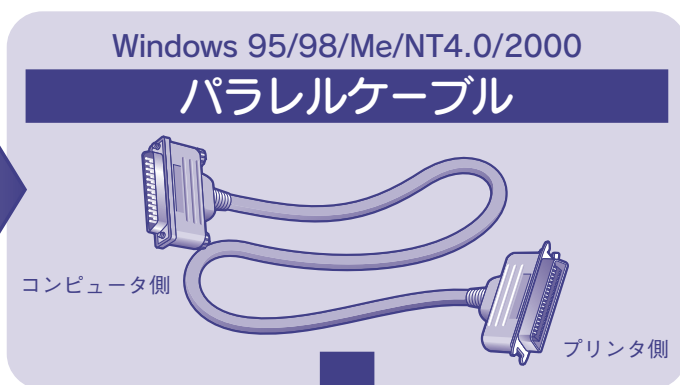

1 プリンタとコンピュータの両方の電源を  
オフにします。

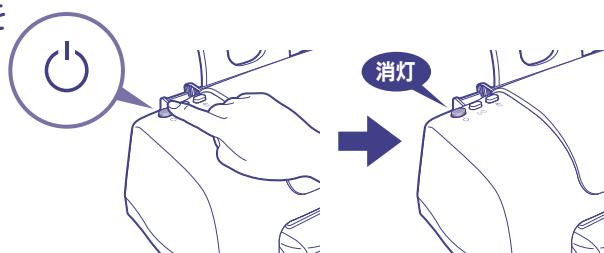

2 パラレルケーブルでプリンタとコンピュータを接続します。  
プリンタ側は上下の固定金具で固定します。コンピュータ側はネジで固定します。

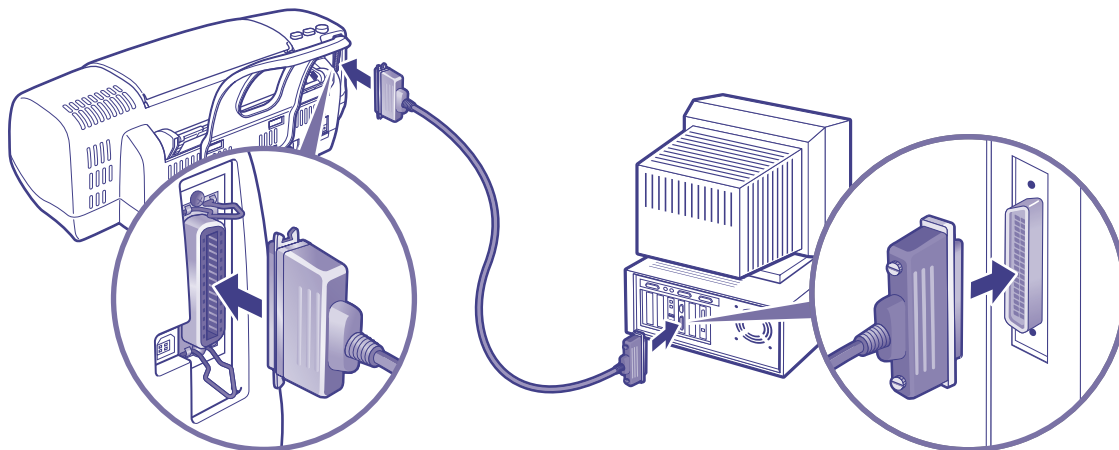

**ポイント**

ご利用のコンピュータによって接続するコネクタの位置が異なります。コンピュータの取扱説明書をご覧ください。

次はソフトウェアをインストールします。 次ページへ



# ソフトウェアのインストール Windowsでのインストール

本製品をご利用いただく上で必要となる次のソフトウェアと電子マニュアルをインストールします  
(コンピュータに組み込みます)。

「プリンタソフトウェア」	<ul style="list-style-type: none"> <li>・ プリンタドライバ</li> <li>・ EPSON プリンタウィンドウ！ 3</li> <li>・ EPSON USB プリンタデバイスドライバ (Windows 98/Me でUSB 接続する場合)</li> </ul>
「写真プリントソフトウェア」	<ul style="list-style-type: none"> <li>・ EPSON <small>フォトクイッカー</small> PhotoQuicker</li> </ul>
「電子マニュアル」	<ul style="list-style-type: none"> <li>・ ユーザーズガイド</li> <li>・ EPSON PhotoQuicker オンラインヘルプ</li> </ul>

## ! 注意

- ・ 上記ソフトウェアは必ず本書の手順説明に従ってインストールしてください。
- ・ Windows NT4.0/2000にソフトウェアをインストールする場合は、管理者権限のあるユーザー (Administratorsグループに属するユーザー) でログインする必要があります。

## 1

プリンタの電源がオフになっていることを確認します。

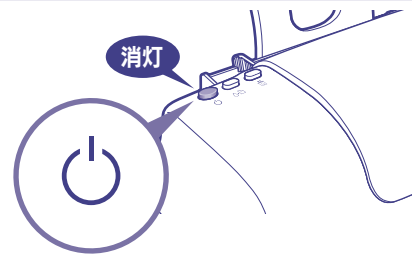

## 2

Windowsを起動して、『プリンタソフトウェアCD-ROM』をコンピュータにセットします。

### ポイント

- ・ 他のアプリケーションソフトを起動している場合は、終了してください。
- ・ 新しいハードウェアを追加するためのウィザード画面が表示された場合は、**キャンセル** ボタンをクリックして画面を閉じ、プリンタの電源がオフになっているかを確認して、3にお進みください。

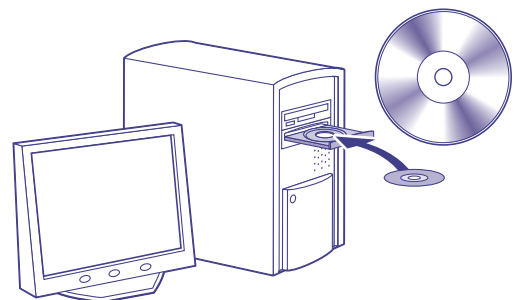

## 3

右の画面が表示されたら

- ① **プリンタソフトウェアのインストール** をクリックして、
- ② **次へ** ボタンをクリックします。

右の画面が表示されないときは

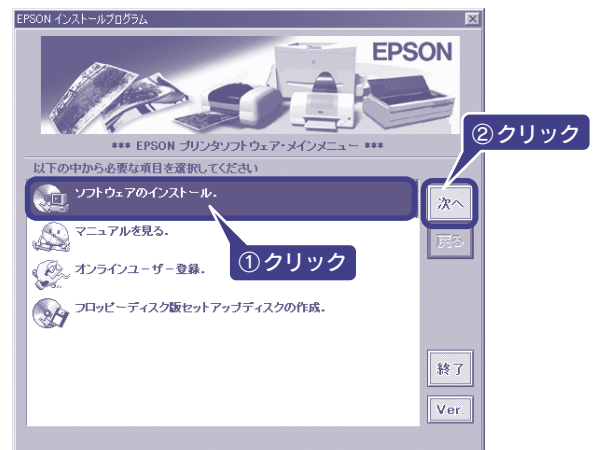

# 4

インストールされるソフトウェアを確認して、**OK** ボタンをクリックします。

### ポイント

- **必要な容量について**  
インストールに必要なハードディスクの空き容量が、右の画面の右下に表示されます。
- **インストールするソフトウェアを個別に指定したい場合**  
右の画面で、**ソフトウェア選択** ボタンをクリックしてください。

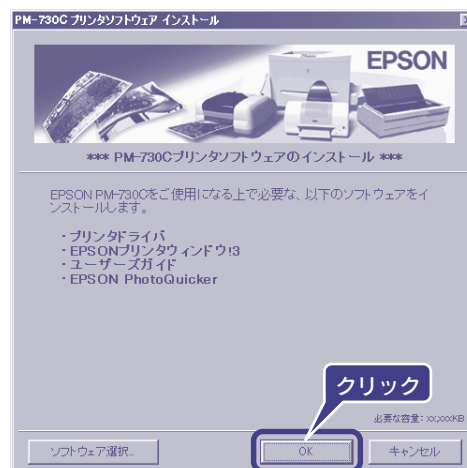

# 5

画面の内容を確認して、**同意する** ボタンをクリックします。

ソフトウェアのインストールが始まります。

**同意しない** ボタンをクリックすると、インストール作業を終了します。

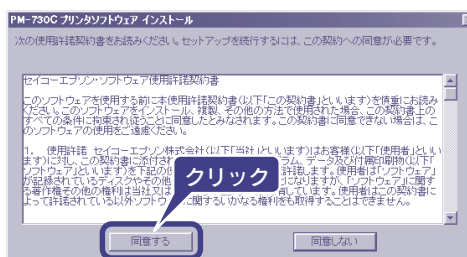

# 6

**Windows 98/Me/2000** をご利用の場合  
右の画面が表示されたら、プリンタの電源をオンにします。

プリンタの接続先の設定が行われます。

引き続き、必要なソフトウェアが次々と自動的にインストールされます。

16 ページの 7 の画面が表示されるまで、しばらくお待ちください。

**Windows 95/NT4.0** をご利用の場合

右の画面は表示されず、引き続きソフトウェアがインストールされます。

16 ページの 7 の画面が表示されるまで、しばらくお待ちください。

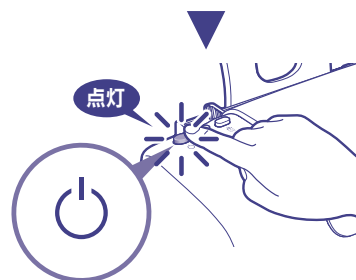
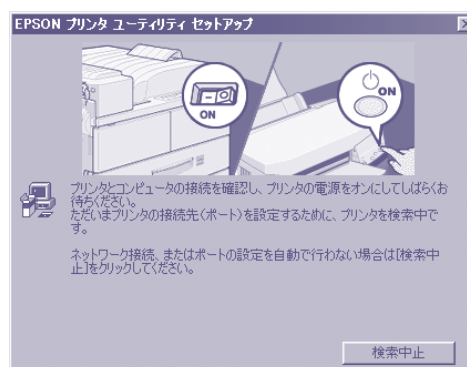

### ポイント

**Windows 98/Me/2000** で右の画面が表示された場合

**OK** ボタンをクリックして、次へお進みください。

- **Windows 98/Me で USB 接続をご利用の場合**  
インストール終了後、以下のページを参照して、印刷先のポートを [EPUSbx: (EPSON PM-730C)] に設定し直してから、印刷を実行してください。  
■ 本書 32 ページ 「Windows 98/Me の USB 接続環境でインストール・印刷できない」
- **パラレル接続をご利用の場合**  
印刷先のポートを設定し直す必要はありません。

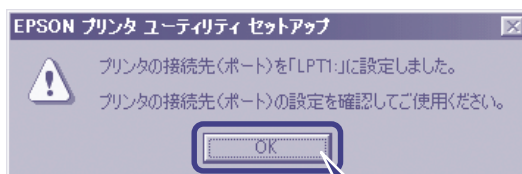

## ソフトウェアのインストール Windowsでのインストール (つづき)

# 7

**次へ** ボタンをクリックします。



# 8

**次へ** ボタンをクリックします。

EPSON PhotoQuicker のインストールが始まります。同時に、『EPSON PhotoQuicker オンラインヘルプ』（電子マニュアル）もインストールされます。インストール先のディスクやフォルダを変更する場合は、**参照** ボタンをクリックして、インストール先を指定してください。通常は変更する必要はありません。

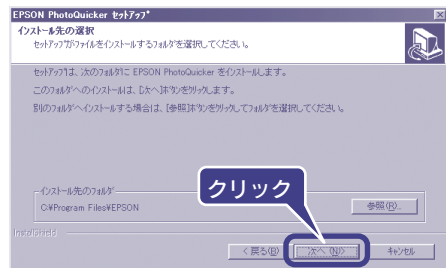

# 9

**完了** ボタンをクリックします。



# 10

右のような画面が表示されたら、**OK** ボタンをクリックします。

### ポイント

コンピュータの再起動を促すメッセージが表示された場合  
**OK** ボタンをクリックした後、必ずコンピュータを再起動してください。

表示される画面はご利用の環境によって異なります。

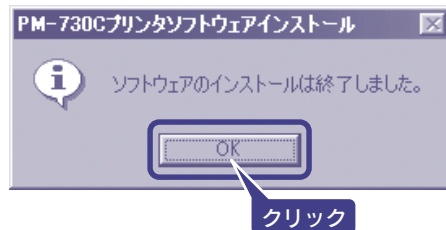

# 11

**終了** ボタンをクリックして画面を閉じ、『プリンタソフトウェア CD-ROM』をコンピュータから取り出します。

### ポイント

**オンラインユーザー登録のお願い**  
お客様により良いサービスを提供させていただくために、製品のユーザー登録をお願いいたします。右の画面で**オンラインユーザー登録**をダブルクリックすると、同梱の『お客様情報カード』を使用せずに簡単に登録することができます。



以上で Windows でのインストールは終了です。

次はテスト印刷を行います。 本書 20 ページへ



# ソフトウェアのインストール Macintosh でのインストール

本製品をご利用いただく上で必要となる次のソフトウェアと電子マニュアルをインストールします（コンピュータに組み込みます）。

「プリンタソフトウェア」	・ プリンタドライバ
「写真プリントソフトウェア」	・ EPSON <sup>フォトクイッカー</sup> PhotoQuicker
「電子マニュアル」	・ ユーザーズガイド ・ EPSON PhotoQuicker オンラインヘルプ

## 1 Macintosh を起動して、『プリンタソフトウェア CD-ROM』をセットします。

### ポイント

他のアプリケーションソフトを起動している場合は、終了してください。

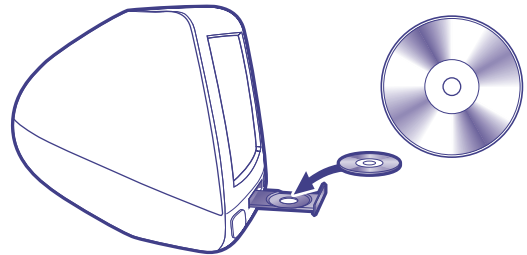

## 2 [インストーラ]アイコンをダブルクリックします。

### ポイント

**オンラインユーザー登録のお願い**  
お客様により良いサービスを提供させていただくために、製品のユーザー登録をお願いいたします。ソフトウェアのインストール後、「[オンラインユーザー登録]をしましょう」アイコンをダブルクリックすると、同梱の『お客様情報カード』を使用せずに簡単に登録することができます。



## 3 画面の内容を確認して、『同意する』ボタンをクリックします。

『同意しない』ボタンをクリックすると、インストール作業を終了します。

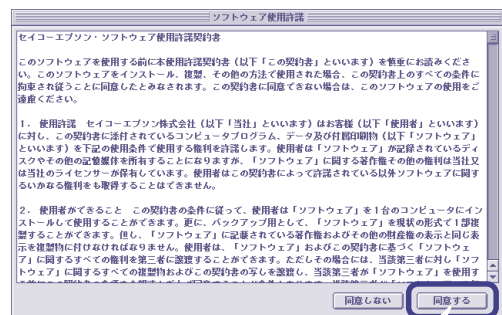

次ページへつづきます。➡

## ソフトウェアのインストール Macintoshでのインストール（つづき）

### 4 インストールされるソフトウェアを確認して、**開始** ボタンをクリックします。

ソフトウェアのインストールが自動的に進みます。

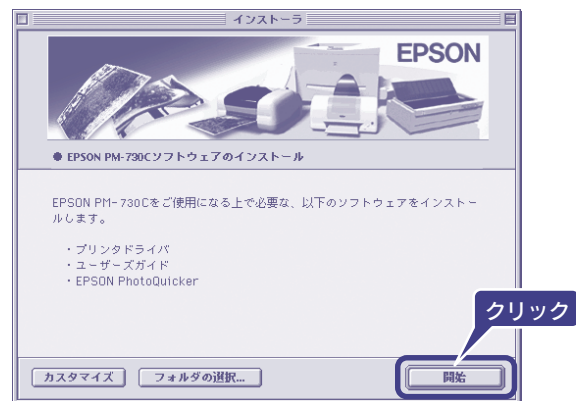

#### ポイント

- インストールするソフトウェアを個別に指定したい場合  
上の画面で、**カスタマイズ** ボタンをクリックしてください。
- 右の画面が表示された場合  
**続ける** ボタンをクリックします。  
ただし、他のアプリケーションソフトで作業中の文書などがある場合は、**中止** ボタンをクリックして、その文書を保存してからインストールすることをお勧めします。

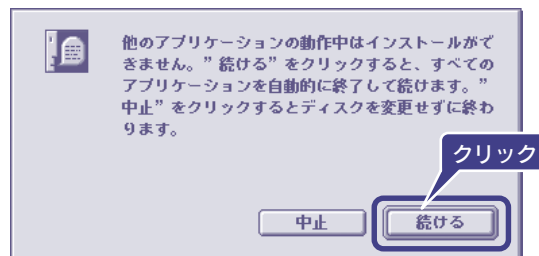

### 5 **再起動** ボタンをクリックします。

Macintosh が再起動します。

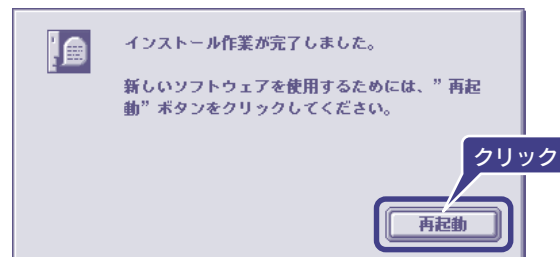

以上でソフトウェアのインストールは終了です。次にプリンタを選択します。

■■■■ 次ページへつづきます。■■■■ ➡



## 6 プリンタの電源をオンにします。

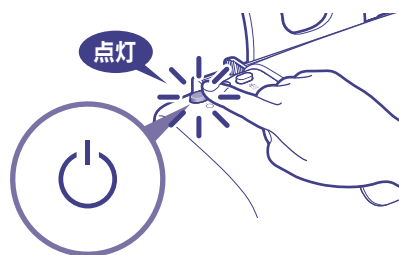

## 7 Macintosh が再起動したら、 ①アップルメニューをクリックして、 ②[セレクト]をクリックします。

プリンタを選択する前に、プリンタの電源がオンになっているか、またケーブルがしっかり接続されているかを確認してください。



## 8 ①プリンタドライバ [PM-730C] をクリックし、 ② [USB ポート] が選択されている ことを確認して、 ③ をクリックして画面を閉じます。

### ポイント

USB ポートが表示されない場合  
プリンタの電源がオンになっているか、また USB ケーブル  
がしっかりと接続されているかを確認してください。

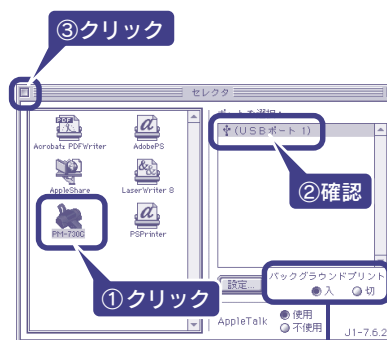

[入] にすると、印刷中  
も別の作業ができます。

以上でプリンタの選択は終了です。

## 9 『プリンタソフトウェア CD-ROM』を取 り出します。

デスクトップの画面上で [CD-ROM] アイコンをゴミ箱  
に捨てます (ドラッグ&ドロップします)。



以上で Macintosh でのインストールは終了です。

次はテスト印刷を行います。次ページへ



# テスト印刷

## Windows/Macintoshでのテスト印刷

『ユーザーズガイド』（電子マニュアル）のテスト印刷用画面を印刷してみましょう。正常に印刷ができれば、セットアップは終了です。

### 1 プリンタに用紙（A4サイズの普通紙）をセットします。



### 2 『ユーザーズガイド』を開きます。

デスクトップ上のユーザーズガイドのアイコンをダブルクリックします。もしもアイコンが表示されていない場合は、本書 26 ページを参照して『ユーザーズガイド』を開いてください。

#### Windowsをお使いの場合



#### Macintoshをお使いの場合



アイコンが異なる場合がありますが、その場合は [EPSON PM-730C] という名前のアイコンをダブルクリックしてください。

### 3 テスト印刷用の画面を開きます。

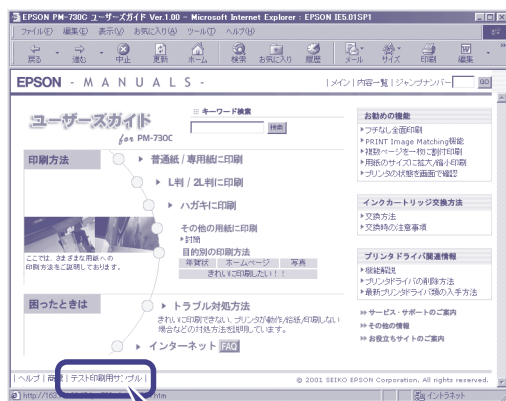

#### ポイント

ユーザーズガイドについて  
ユーザーズガイドでは、本製品の詳しい使い方やトラブルの解決方法を説明しています。

# 4

## 印刷を実行します。

プリンタの電源がオンになっていることを確認してから、印刷を実行してください。

### Windowsをお使いの場合

- ① [ファイル]—② [印刷] の順でクリックし、
- ③ **OK** ボタンをクリックします。

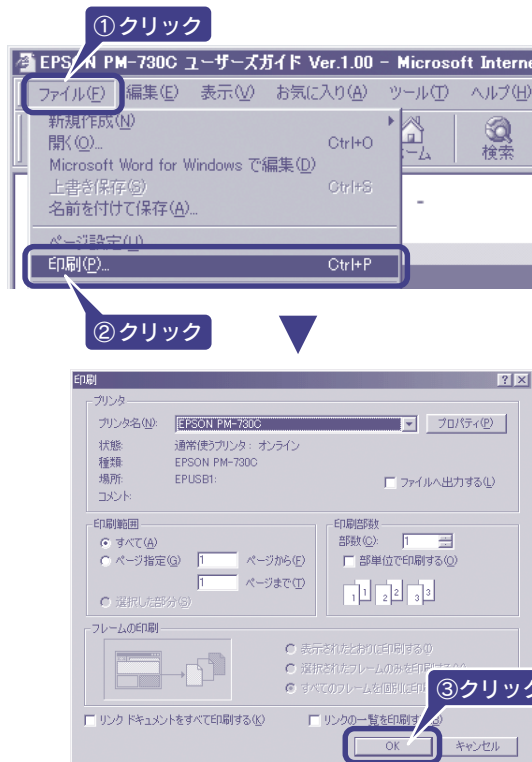

### Macintoshをお使いの場合

- ① [ファイル]—② [プリント] の順でクリックし、
- ③ **印刷** ボタンをクリックします。

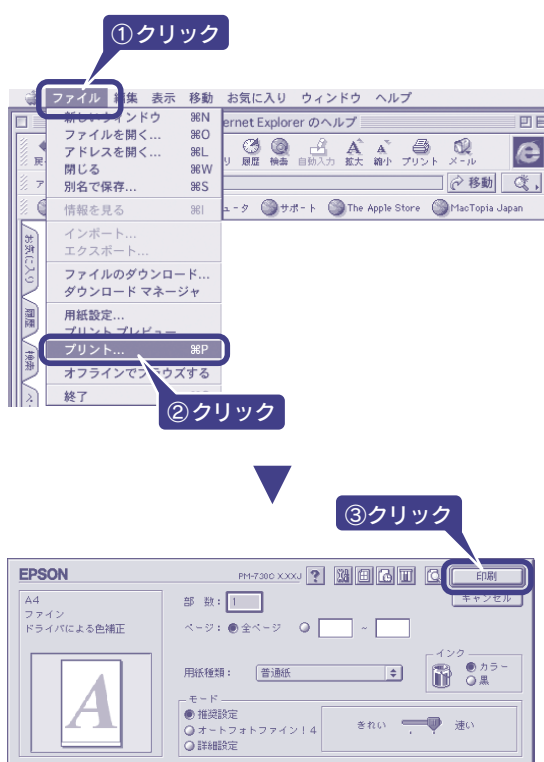

# 5

## 印刷結果を確認します。

右のサンプルのように印刷できれば、プリンタは正常に機能しています。

### ポイント

- もしもきれいに印刷できないときは
  - ☞ 本書36ページ「印刷品質が低下した／長期間使用しないときは」
- Windows 98/Me の USB 接続環境で印刷できないときは
  - ☞ 本書32ページ「Windows 98/Me の USB 接続環境でインストール・印刷できない」

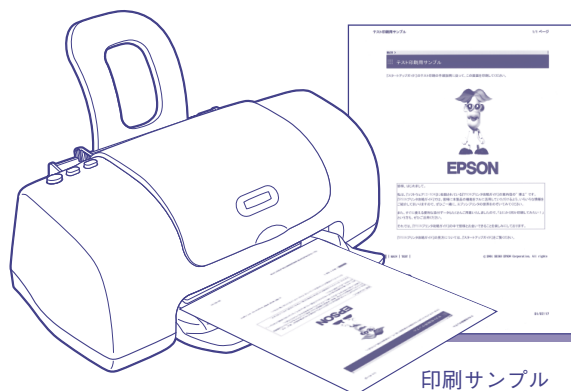

以上でプリンタのセットアップは終了です！

この後は、次ページからの「印刷の基本手順」や『ユーザーズガイド』をご覧ください。

### ポイント

- 今後、お使いのコンピュータの OS をバージョンアップする際は、本製品のプリンタドライバもその OS に対応したものを入手していただき、インストールし直す必要があります。
- ☞ 『ユーザーズガイド』 ジャンプナンバー 5210 「最新プリンタドライバ類の入手方法」

# 印刷の基本手順

## Windowsでの印刷の基本手順

ここで説明する手順は、普通紙・専用紙・ハガキ・封筒など、さまざまな用紙（カット紙）に印刷する際の基本手順（概要）となります。用紙によって、セット方法やセット枚数、プリンタドライバの設定などが異なりますので、詳細は『ユーザーズガイド』（電子マニュアル）をご覧ください。

### 1 用紙をセットします

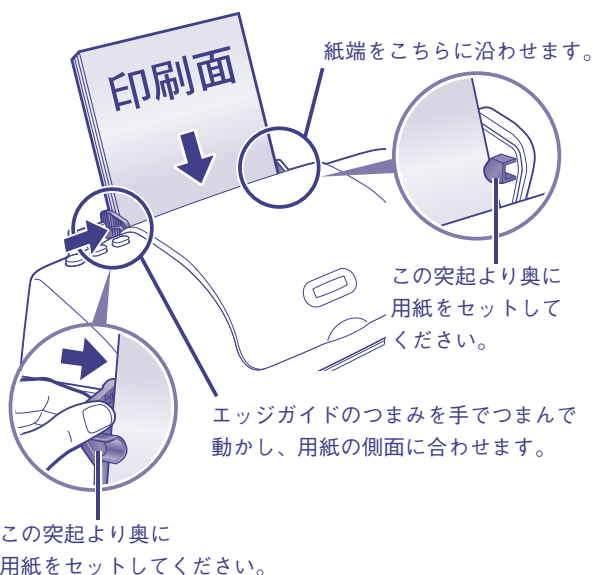

#### ポイント

- 用紙のセット方向  
印刷面を手前側にしてセットしてください。また、用紙の上下を区別する必要があるときは、用紙の上側を下に向けてセットしてください。

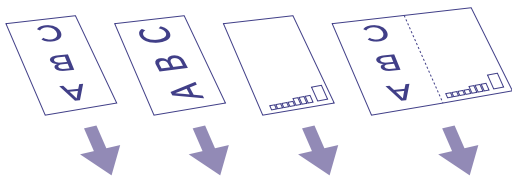

- 専用紙をセットする場合  
専用紙に添付の取扱説明書を参照して、用紙の表裏をご確認ください。また、専用紙によっては給紙補助シートを敷く必要があります。詳しくは『ユーザーズガイド』（電子マニュアル）をご覧ください。

📖 『ユーザーズガイド』

ジャンプナンバー 1020 「普通紙/専用紙のセット方法」

ジャンプナンバー 1120 「ハガキのセット方法」

### 2 印刷するファイルの用紙サイズを確認し、プリンタドライバを開きます

- ① ご利用のアプリケーションソフトで、印刷するファイルの用紙サイズを確認します。

多くのアプリケーションソフトでは、[ファイル]メニューの[用紙設定]や[ページ設定]などの項目で設定できます。

#### Microsoft Word の場合

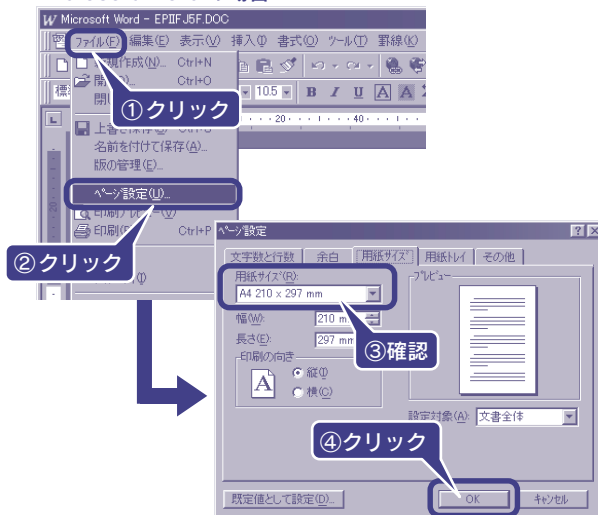

- ② ご利用のアプリケーションソフトから、プリンタドライバを開きます。

#### Microsoft Word の場合

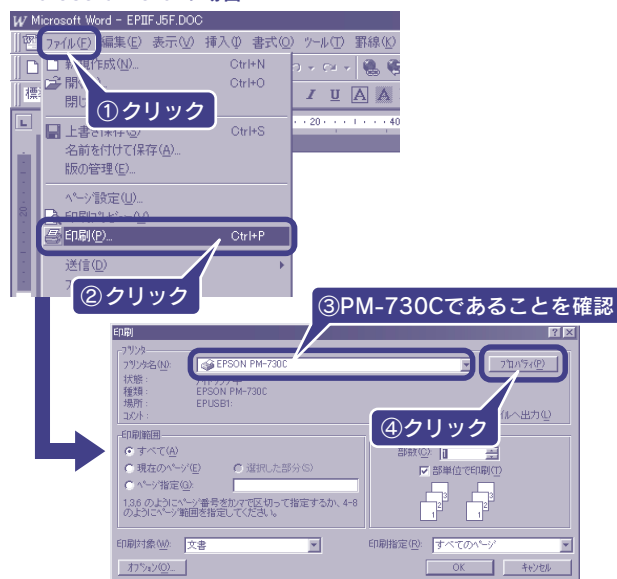

- 「ユーザズガイド」・「普通紙/専用紙に印刷」
- 「L判/2L判に印刷」
- 「ハガキに印刷」
- 「封筒に印刷」

### 3 プリントドライバで印刷の設定をします

① タブを切り替え、印刷の設定をします。

#### 基本設定



#### ポイント

- ・その他の項目を必要に応じて設定します。
- ・[ユーティリティ] タブ内の [EPSON プリンタウィンドウ! 3] をクリックすると、プリンタの状態やインクカートリッジの情報を確認することができます。

#### ユーティリティ



② 最後に **OK** ボタンをクリックします。

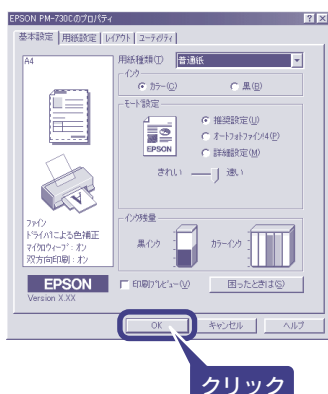

### 4 印刷を実行します

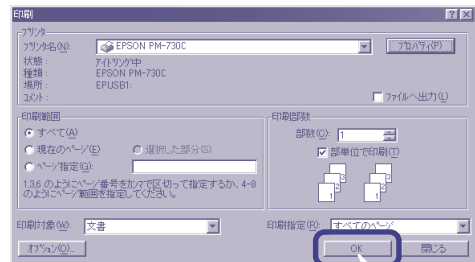

印刷開始

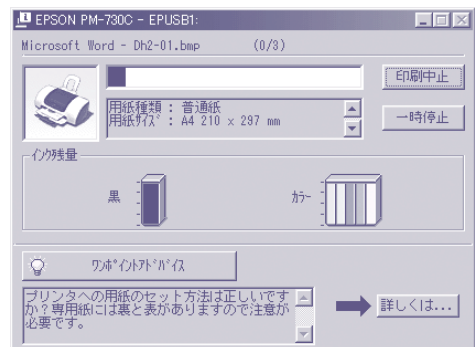

#### ポイント

印刷を中止するには  
印刷中に上記プログレスメータ画面の **印刷中止** ボタンをクリックすると、印刷が中止されます。

# 印刷の基本手順

## Macintoshでの印刷の基本手順

ここで説明する手順は、普通紙・専用紙・ハガキ・封筒など、さまざまな用紙（カット紙）に印刷する際の基本手順（概要）となります。用紙によって、セット方法やセット枚数、プリンタドライバの設定などが異なりますので、詳細は『ユーザーズガイド』（電子マニュアル）をご覧ください。

### 1 用紙をセットします

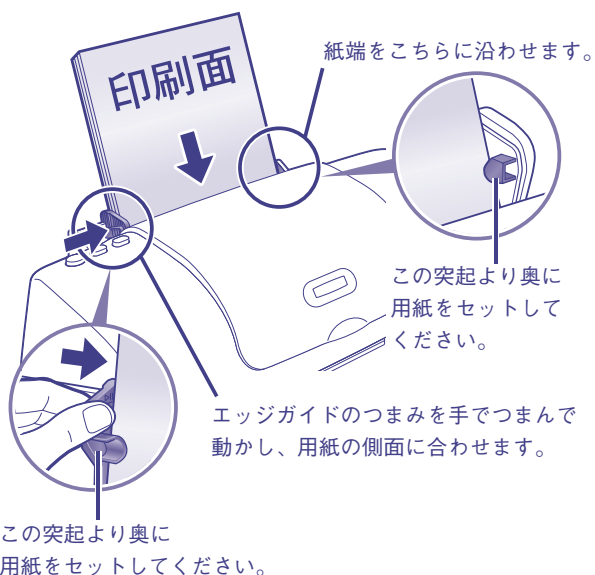

#### ポイント

##### ● 用紙のセット方向

印刷面を手前側にしてセットしてください。また、用紙の上下を区別する必要があるときは、用紙の上側を下に向けてセットしてください。

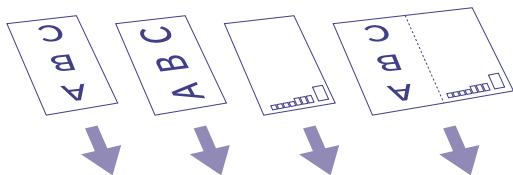

##### ● 専用紙をセットする場合

専用紙に添付の取扱説明書を参照して、用紙の表裏をご確認ください。また、専用紙によっては給紙補助シートを敷く必要があります。詳しくは『ユーザーズガイド』（電子マニュアル）をご覧ください。

📖 『ユーザーズガイド』

ジャンプナンバー 1020 「普通紙/専用紙のセット方法」

ジャンプナンバー 1120 「ハガキのセット方法」

### 2 印刷するファイルの用紙サイズを確認します

ご利用のアプリケーションソフトから [用紙設定] 画面を開き、印刷するファイルの用紙サイズを確認します。

Simple Text の場合

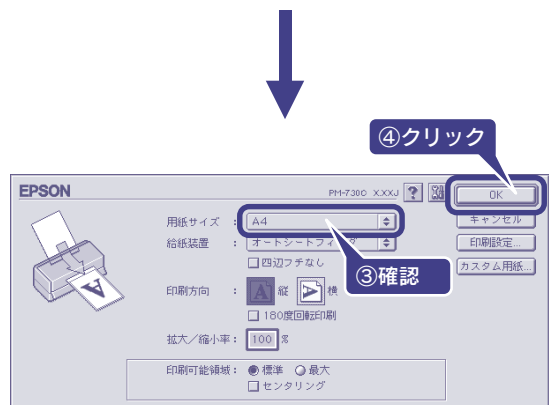
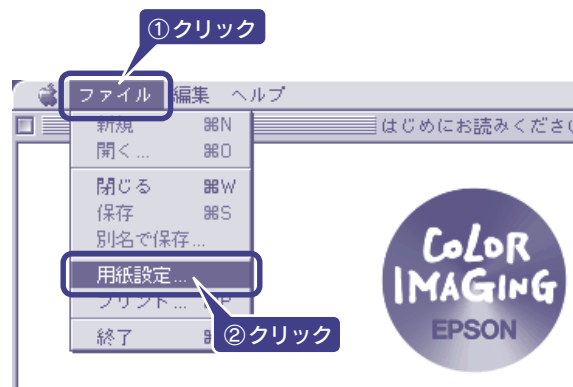



- ☞ 『ユーザーズガイド』 ・ 「普通紙/専用紙に印刷」 ・ 「L判/2L判に印刷」
- ・ 「ハガキに印刷」 ・ 「封筒に印刷」

### 3 プリントドライバで印刷の設定をします

ご利用のアプリケーションソフトから  
[印刷]画面を開き、印刷の設定をします。  
ファイルメニューの項目は、[プリント]や[印刷]など、  
アプリケーションソフトによって異なります。

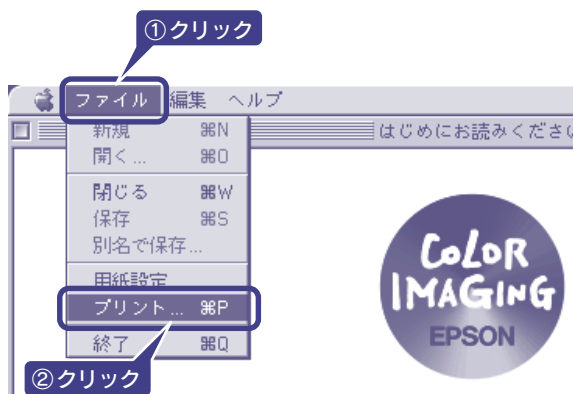

### 4 印刷を実行します



印刷開始

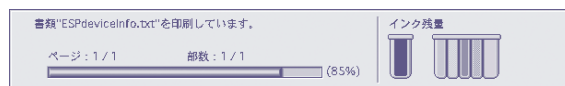

印刷状況が確認できます。



プリンタにセットした用紙種類  
と同じにします。

#### ポイント

- ・ その他の項目を必要に応じて設定します。
- ・ 上記 [印刷] 画面の ボタンをクリックすると、インク残量  
やインクカートリッジの情報を確認することができます。



クリック





# 電子マニュアルの見方 ユーザーズガイドの見方

本製品の使い方やトラブルの解決方法の詳細は、プリンタソフトウェアと同時にインストールされた『ユーザーズガイド』（電子マニュアル）で説明しています。

## ユーザーズガイドの起動方法

### ポイント

- 『ユーザーズガイド』は、HTML ファイル形式で作成されており、Microsoft Internet Explorer（Version 4.0 以上）などのブラウザでご覧いただくことができます。
- ユーザーズガイドをインストールしていない場合  
『ユーザーズガイド』をインストールしていない場合は、下記の方法で起動することができません。その場合は、コンピュータに『プリンタソフトウェア CD-ROM』をセットし、表示された画面から起動してください。

### ■ Windows での起動方法

デスクトップ上の『EPSON PM-730C ユーザーズガイド』のアイコンをダブルクリックして起動します。



### ポイント

ユーザーズガイドのアイコンが表示されていない場合  
①[スタート]－②[プログラム]－③[Epson]－④[EPSON PM-730C ユーザーズガイド]の順でクリックして起動します。

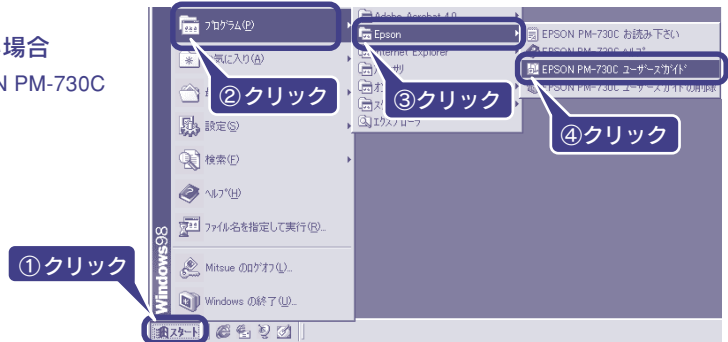

### ■ Macintosh での起動方法

デスクトップ上の『EPSON PM-730C』のアイコンをダブルクリックして起動します。



アイコンが異なる場合がありますが、その場合は [EPSON PM-730C] という名前のアイコンをダブルクリックしてください。

### ポイント

ユーザーズガイドのアイコンが表示されていない場合

①ハードディスク内の [EPSON PM-730C マニュアル] フォルダをダブルクリックして開き、② [ユーザーズガイドを見る] アイコンをダブルクリックして起動します。



# ユーザーズガイドの使い方

## ■基本操作

☞(カーソル)が☞マークに変わる項目をクリックすると、画面が切り替わります。

## ■『ユーザーズガイド』メイン画面

メイン画面を表示します。

ユーザーズガイドの内容一覧を表示します。

1つ前に表示されていた画面に戻ります。

キーワード検索(下記参照)

ジャンプ機能(下記参照)

『ユーザーズガイド』で使用する各ボタンの説明を記載しています。

ヘルプ 商標 | テスト印刷用サンプル | © 2001 SEIKO EPSON Corporation. All rights reserved. http://163.141.33.67/pm730c/win/TEST.htm

## ■キーワード検索

知りたい内容のキーワードを入力して、**検索** ボタンをクリックすると(またはキーボードの **return/Enter** キーを押すと)、そのキーワードに関連した内容一覧を表示します。



## ■ジャンプ機能

見たいページのジャンプナンバーを半角数字で入力して、**GO** ボタンをクリックすると(またはキーボードの **return/Enter** キーを押すと)、そのページへジャンプします。ジャンプナンバーの一覧は次ページに記載されています。また、本書内でユーザーズガイドの参照先を示す場合に、ジャンプナンバーを記載しています。

- 本書内の各説明文の参照先  
(例) ☞ 『ユーザーズガイド』ジャンプナンバー-7310  
「ノズルチェック」



## ユーザーズガイドの内容一覧

**Win** : Windows のみの項目です。

**Mac** : Macintosh のみの項目です。

各項目の横にある数字は「ジャンプナンバー」です。ジャンプナンバーについては前ページをご覧ください。

### 印刷方法

#### 普通紙/専用紙に印刷

- 1010 最適な普通紙/専用紙の選択
- 1020 普通紙/専用紙のセット方法
- 1030 普通紙/専用紙への印刷方法

#### ハガキに印刷

- 1110 最適なハガキの選択
- 1120 ハガキのセット方法
- 1130 ハガキへの印刷方法

#### 封筒に印刷

- 1210 使用できる封筒について
- 1220 封筒のセット方法
- 1230 封筒への印刷方法

#### L判/2L判に印刷

- 1310 L判/2L判の用紙のセット方法
- 1320 L判/2L判への印刷方法

#### 目的別の印刷方法

- 1610 年賀状の印刷方法
- 1710 ホームページの印刷方法
- 1810 写真の印刷方法
- 1910 きれいに印刷したい

#### 印刷の中止方法

- 1040 印刷の中止方法

### トラブル対処方法

#### 印刷が始まらないトラブル

- 2110 プリンタの電源がオンにならない
- 2120 電源ランプは点灯しているのに印刷が始まらない・プリンタが動かない
- 2130 動作はするが何も印刷しない

#### 紙送りのトラブル

- 2210 紙送りが正しくできない

#### 印刷品質のトラブル

- 2310 印刷面がこすれる、汚れる
- 2320 印刷がぼやける、にじむ、濃い
- 2330 印刷がかすれる、薄い、印刷した文字や罫線に白スジが入る
- 2340 印刷にムラがある、色スジがある
- 2350 縦の罫線が左右にガタガタになったり、文字がぼやける
- 2360 色合いがおかしい、印刷されない色がある、インクが出ない

#### 印刷位置のトラブル

- 2410 位置がずれる

#### フチなし全面印刷のトラブル

- 2420 フチなし全面印刷ができない
- 2430 画面の上下左右が切れる

#### ランプのエラー表示一覧

- 2710 ランプのエラー表示一覧

- 2510 その他のトラブル

- 2610 お問い合わせの多いQ&A

### インクカートリッジ交換方法

- 3010 インクカートリッジの交換方法
- 3020 インクカートリッジ交換時の注意事項

### お勧め機能

- 4010 フチなし全面印刷
- 4020 PRINT Image Matching機能
- 4030 複数ページを1枚に割付印刷
- 4040 セットした用紙のサイズに拡大/縮小印刷
- 4050 プリンタの状態を画面で確認

## プリンタドライバ関連情報

### 各画面と項目の説明

#### プリンタドライバ

- 5010 基本設定画面 Win /印刷画面 Mac
- 5011 用紙設定画面
- 5012 レイアウト画面
- 5013 ユーティリティ画面
- 5014 手動設定画面 Win /詳細設定画面 Mac
- 5015 プレビュー画面
- 5016 環境設定画面 Win
- 5017 印刷状況確認画面  
(プログレスメータ/スプールマネージャ) Win  
(EPSON Monitor3) Mac

#### EPSONプリンタウィンドウ!3 Win

- 5020 プリンタ詳細画面
- 5021 モニタの設定画面
- 5022 EPSON プリンタウィンドウ!3の動作環境

#### EPSONプリンタウィンドウ Mac

- 5020 インク残量モニタ画面
- 5021 環境設定画面

### 便利な機能

- 5030 写真をきれいに印刷 (オートフォトファイン! 4)
- 5031 写真に特殊効果を加えて印刷 (オートフォトファイン! 4)
- 5032 色を微調整して印刷
- 5033 定形外の用紙サイズに印刷
- 5035 マル秘などのスタンプマークを重ねて印刷
- 5036 オリジナルスタンプマークを重ねて印刷
- 5037 拡大縮小して印刷
- 5038 大きなポスターになるように印刷
- 5039 画面表示と色合いを合わせて印刷

### 関連情報

- 5040 印刷設定を細かく指定
- 5041 プリンタドライバを開いた時の設定 (初期設定) を、  
頻繁に使う設定に変更 Win
- 5042 EPSON プリンタウィンドウ!3のインストール方法 Win

### 削除情報

- 5110 プリンタドライバの削除方法
- 5120 EPSONプリンタウィンドウ!3の削除方法 Win
- 5130 EPSON USB プリンタデバイスドライバの削除方法  
(Windows 98/Me) Win

### 最新プリンタドライバ類の入手方法

- 5210 最新プリンタドライバ類の入手方法

### プリンタドライバのシステム条件

- 5310 プリンタドライバのシステム条件

## サービス・サポートのご案内

- 6010 サービス/サポートのご案内
- 6020 修理に出すときは
- 6030 通信販売のご案内

## その他の情報

### 用紙について

#### 使用できる用紙の種類

- 1010 普通紙/専用紙
- 1110 ハガキ
- 1210 封筒

#### 用紙のセット方法

- 1020 普通紙/専用紙
- 1120 ハガキ
- 1220 封筒

#### 印刷後の用紙の保存方法

- 7020 印刷後の用紙の保存方法

### 写真をきれいに印刷するための知識

- 7110 解像度とは?
- 7120 画像の解像度の調整方法
- 7130 色について
- 7140 ディスプレイについて

### 印刷関連情報

- 7210 ネットワークでプリンタを共有する方法
- 7220 印刷を高速化する方法 Win
- 7230 USB/パラレル接続ケーブルを変更するときの注意 Win
- 7240 色の再現性を向上するプリンタ情報の取得 Win
- 7250 印刷中に別の作業をする方法 (バックグラウンドプリント) Mac

### メンテナンス

- 7310 ノズルチェック
- 7320 ヘッドクリーニング
- 7330 ギャップ調整
- 7340 長期間使用しないときは
- 7350 プリンタが汚れているときは
- 7360 自動メンテナンス機能について
- 7370 プリントヘッドのノズルのお話

### 付録/ご案内/仕様

- 7410 ユーザーズガイドの削除方法
- 7430 プリンタを輸送するときは
- 7441 プリンタのランプ表示
- 7442 推奨インターフェイスクーブルについて
- 7443 プリンタの仕様



# 電子マニュアルの見方

# EPSON プリンタ攻略ガイドの見方

『プリンタソフトウェアCD-ROM』に収録の『EPSONプリンタ攻略ガイド』（電子マニュアル）では、プリンタ本体や色に関する知識などを、動画と音声を使って楽しくご説明しています。

また、すぐに使える楽しい素材集や、アイロンプリントペーパーを使ったTシャツの作り方などの役立つ情報も入っています。

ぜひご覧ください。



## Windows での起動方法

1 Windows を起動して、『プリンタソフトウェアCD-ROM』をセットします。

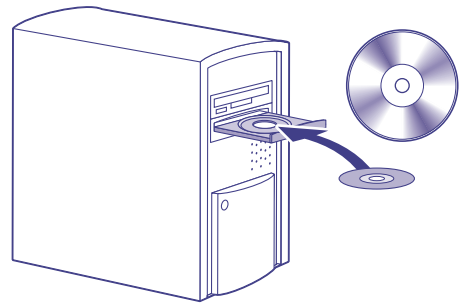

2 右の画面が表示されたら  
① **マニュアルを見る** をクリックして、  
② **次へ** ボタンをクリックします。

右の画面が表示されないときは



Epson (R:)      Setup

[マイコンピュータ]の中にある[CD-ROM]アイコンをダブルクリックして開き、  
[Setup]アイコンをダブルクリックします。

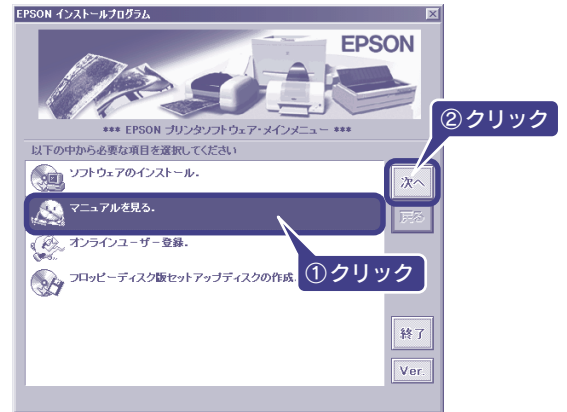

3 ① **EPSONプリンタ攻略ガイドを見る** をクリックして、  
② **次へ** ボタンをクリックします。  
『EPSON プリンタ攻略ガイド』が起動します。

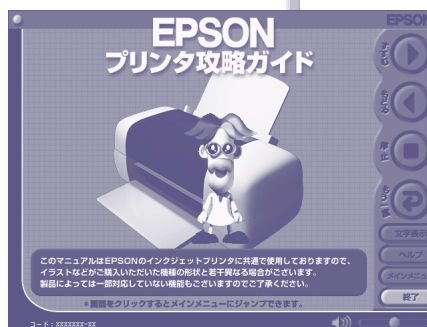
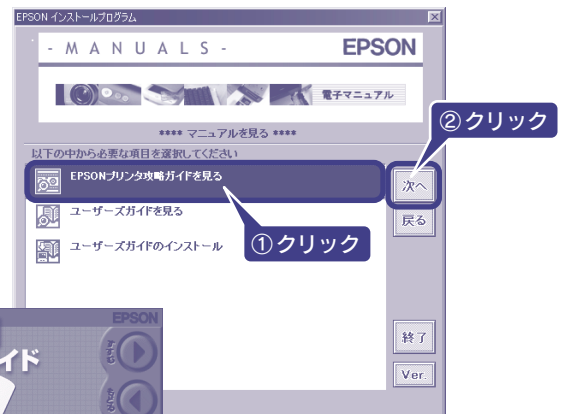



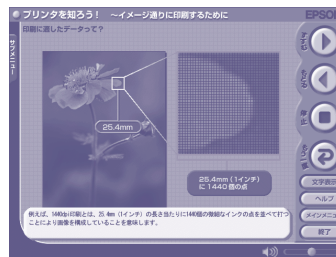

## Macintosh での起動方法

- 1 Macintoshを起動して、『プリンタソフトウェアCD-ROM』をセットします。

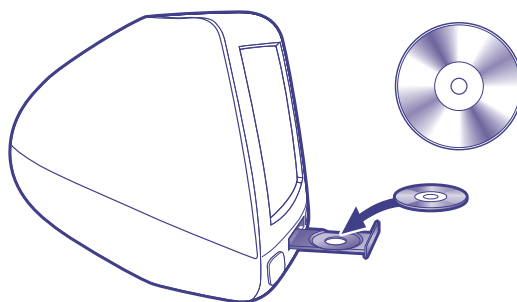

- 2 [マニュアル] フォルダをダブルクリックします。

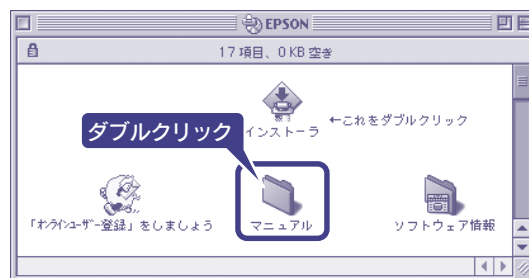

- 3 [プリンタ攻略ガイドを見る] アイコンをダブルクリックします。  
『EPSON プリンタ攻略ガイド』が起動します。

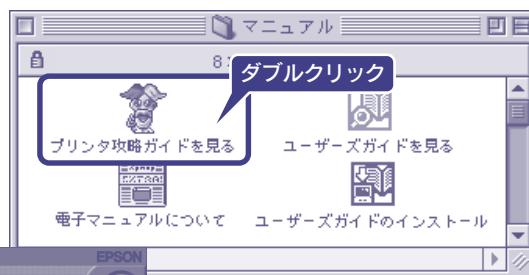



# こんなときには Windows 98/MeのUSB接続環境でインストール・印刷できない

Windows 98/Meをご利用で、本製品をUSBケーブルで接続した場合に、本書の手順通りにインストールが進まなかった、正常に印刷ができないときは、次の手順に従って解決してください。

## 1 プリンタを利用するために必要なソフトウェアが正常にインストールされていますか？

1 プリンタの電源をオンにして、USBケーブルをしっかりと接続します。

2 [プリンタ] フォルダを開いて、[PM-730C] アイコンがあるかを確認します。

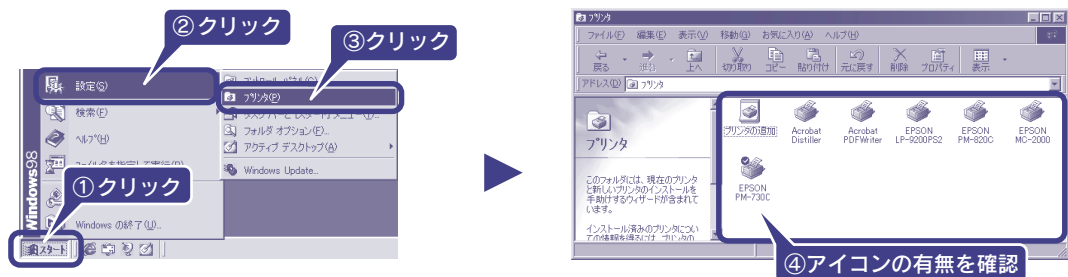

**[PM-730C]アイコンがある**  
プリンタドライバはインストールされています。

**[PM-730C]アイコンがない**  
プリンタドライバが正常にインストールされていません。  
プリンタドライバをインストールし直してください。  
👉 本書14ページ「Windowsでのインストール」

3 印刷先のポートの設定を確認します。

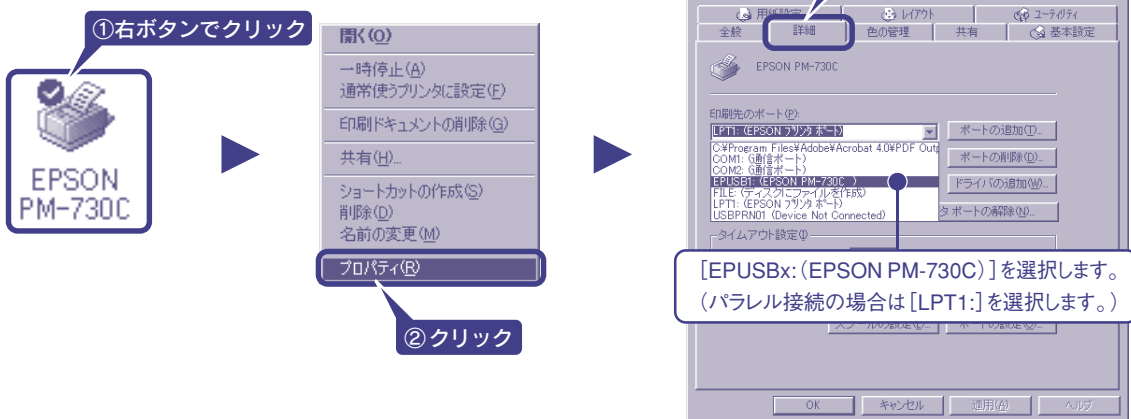

**[EPUSBx: (EPSON PM-730C)]の表示がある**  
EPSON USBプリンタデバイスドライバは正常にインストールされています。

[EPUSBx: (EPSON PM-730C)] を選択して、テスト印刷を実行してみてください。  
👉 本書20ページ「Windows/Macintoshでのテスト印刷」

**[EPUSBx: (EPSON PM-730C)]の表示がない**  
EPSON USB プリンタデバイスドライバが正常にインストールされていません。

次ページの **2** へ進みます。

2

インストールが不完全な状態で終了している可能性があります。  
プリンタドライバ / EPSON プリンタウィンドウ!3、続いて EPSON USB プリンタデバイスドライバの順で一旦削除し、再度インストールします。

1

プリンタの電源をオフにします。

2

[アプリケーションの追加と削除] 画面を開きます。

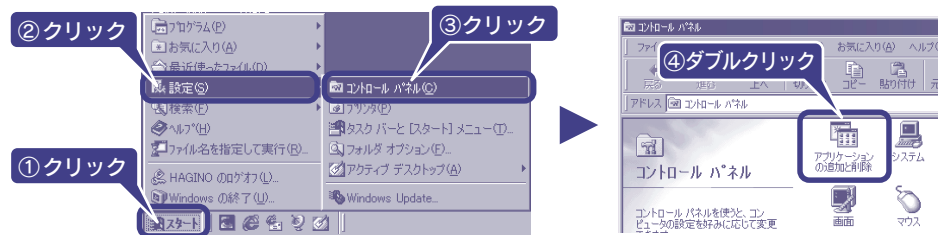

3

[EPSON プリンタドライバ・ユーティリティ]をダブルクリックし、[EPSON PM-730C]を選択して [OK] ボタンをクリックします。

ポイント

[EPSON プリンタドライバ・ユーティリティ] の項目がない場合は、5へ進みます。

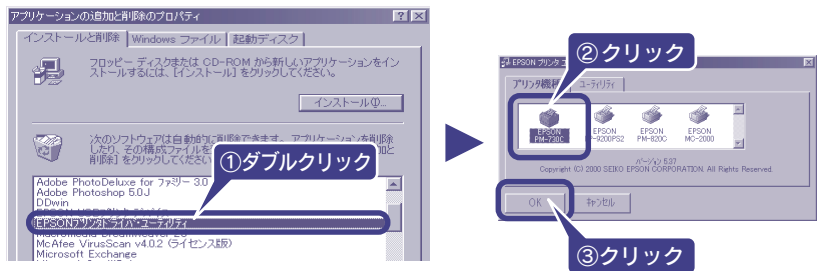

4

EPSON プリンタウィンドウ!3 とプリンタドライバの削除を実行します。  
画面の指示に従って [はい] ( [OK] ) ボタンをクリックします。

5

[アプリケーションの追加と削除] 画面に戻り、[EPSON USB プリンタデバイス] をダブルクリックします。

ポイント

[EPSON USB プリンタデバイス] の項目がない場合は、ユーザーズガイドをご覧ください。

👉 『ユーザーズガイド』 ジャンプナンバー 5130  
「EPSON USB プリンタデバイスドライバの削除方法 (Windows 98/Me)」

ダブルクリック

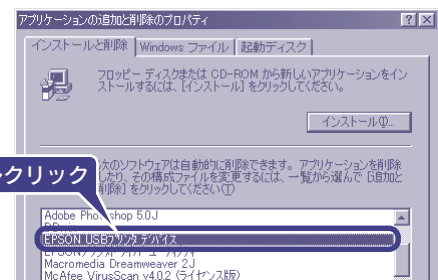

6

EPSON USB プリンタデバイスドライバの削除を実行します。  
画面の指示に従って [はい] ボタンをクリックします。しばらくするとコンピュータが再起動します。

7

ソフトウェアをインストールし直します。  
👉 本書 14 ページ「Windows でのインストール」



# こんなときには インクカートリッジの交換

黒/カラーどちらか片方のインクがなくなると、印刷できなくなります。黒1色のモノクロ印刷を行う場合でも、カラーインクがなくなっているとプリンタが動作しません。

インクが残り少なくなったときやインクがなくなったときは、コンピュータの画面にメッセージが表示されます。

**対処方法** または **手順の説明** ボタンをクリックし、画面の指示に従って交換していただくか、以下の手順で交換してください。

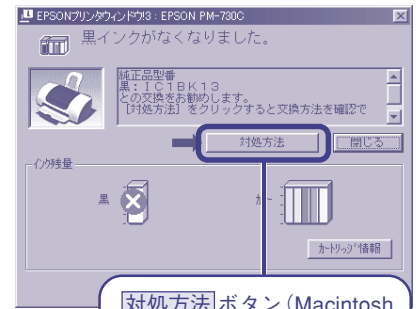

**対処方法** ボタン (Macintoshの場合は**手順の説明** ボタン) をクリックすると、インクカートリッジの交換手順が表示されます。

## ポイント

プリンタ本体のエラーランプが点滅/点灯しているのにメッセージが表示されない場合

ユーザーズガイドを参照し、エラーの内容をご確認ください。

☞ 『ユーザーズガイド』 ジャンプナンバー 2710

「ランプのエラー表示一覧」

インクがなくなっている場合は、黒/カラーどちらのインクがなくなっているかを確認してから、下記の手順で交換してください。

EPSON純正品型番	カラーインクカートリッジ	:IC5CL13
	黒インクカートリッジ	:IC1BK13

## 1 インクカートリッジ交換スイッチを押し、プリンタカバーを開けます。

プリントヘッドが交換位置に移動して、電源ランプが点滅します。

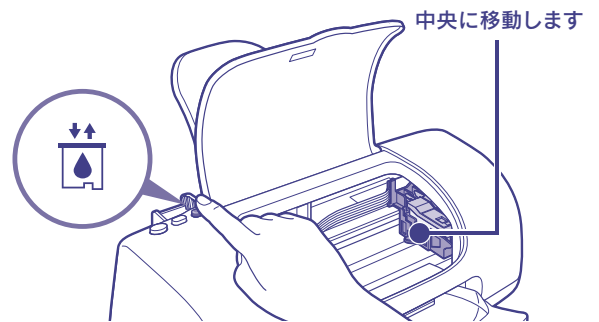

## 2 新しいインクカートリッジの黄色いテープをはがします。

### 注意

インクカートリッジに付いている緑色の基板には触らないでください。正常に動作、印刷できなくなるおそれがあります。

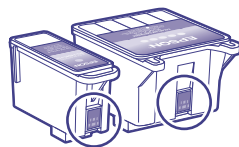

青いラベルは絶対にはがさないでください。印刷できなくなるおそれがあります。また、底面の透明フィルムもはがさないでください。インクカートリッジが正常にセットできなくなるおそれがあります。

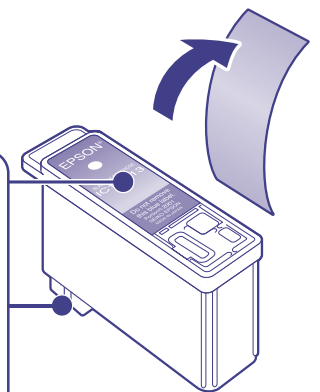

※上のイラストおよび以降の説明は、黒インクカートリッジを交換する場合の例です。カラーインクカートリッジも、同様の手順で交換できます。

# 3

- ①固定カバーを引き上げ、
- ②古いインクカートリッジを取り出して、
- ③新しいインクカートリッジをセットします。

## ! 注意

- ・インクカートリッジをセットするときは、向きに注意してください。
- ・インクカートリッジのツメを固定カバーの下にもぐらせないでください。固定カバーを破損するおそれがあります。

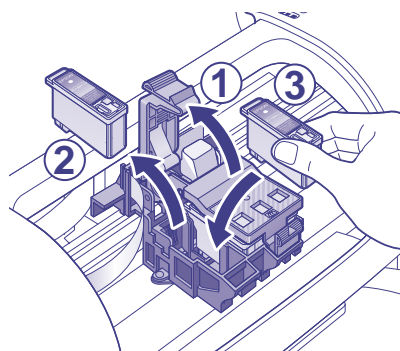

# 4

固定カバーを手前に倒し、図の部分をしっかり固定されるまで押します。

セットには多少の力が必要です。しっかり押し込んでください。

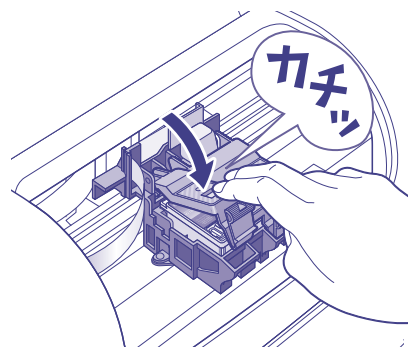

# 5

プリンタカバーを閉じ、**インクカートリッジ交換**スイッチを押します。

プリントヘッドがゆっくりと右側へ移動して、インクの充てんが始まります。

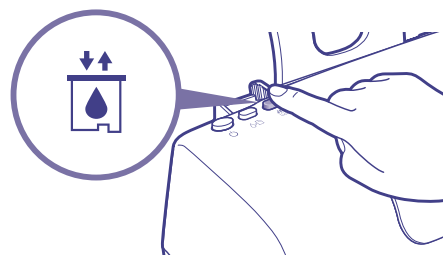

# 6

インク充てんの終了を確認します。

インクの充てんは、約30秒かかります。電源ランプの点滅が点灯に変わったら、インクの充てんは終了です。

## ! 注意

インクの充てん中（電源ランプの点滅中）は、絶対に電源をオフにしないでください。印刷できなくなるおそれがあります。

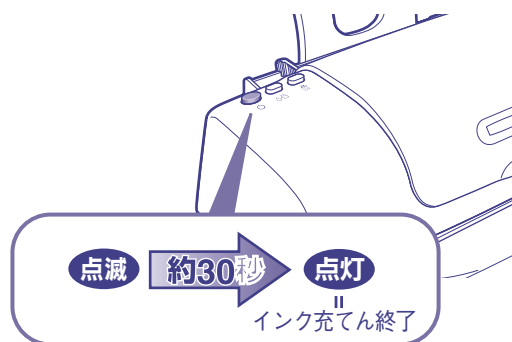

## ! 注意

取り外したインクカートリッジは、インク供給路部にインクが付着しているおそれがありますので、周囲を汚さないようにご注意ください。

## ポイント

### 使用済みインクカートリッジの廃棄について

使用済みのインクカートリッジは、ポリ袋などに入れてリサイクルに出すか、地域の条例や自治体の指示に従って廃棄してください。また弊社では、環境保全活動の一環として、「使用済みカートリッジ回収ポスト」を全国にある一部のパソコンショップに設置し、使用済みのカートリッジの回収、再資源化に取り組んでいます。使用済みのカートリッジは、ぜひ最寄りの回収拠点までお持ちいただき、回収ポストに投函していただきますようお願いいたします。

# こんなときには 印刷品質が低下した / 長期間使用しないときは

プリンタを長期間使用していなかったり、動作中に電源プラグを抜いてしまったりすると、プリントヘッドのノズルが乾燥して目詰まりを起こすことがあります。

印刷結果に白いスジが入ったり、明らかに印刷データと異なる色で印刷される場合は、まずノズルチェックを行い、必要に応じてプリントヘッドのクリーニングを実行してみましょう。

正常

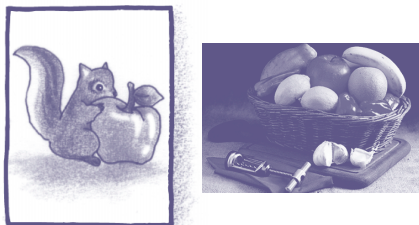

目詰まり時



## 1 ノズルが目詰まりしていないか確認します (ノズルチェック)

1 プリンタに A4 サイズの普通紙を複数枚セットします。

2 プリンタドライバの[ユーティリティ]画面を開き、**ノズルチェック** ボタンをクリックします。

Windowsをお使いの場合

Macintoshをお使いの場合

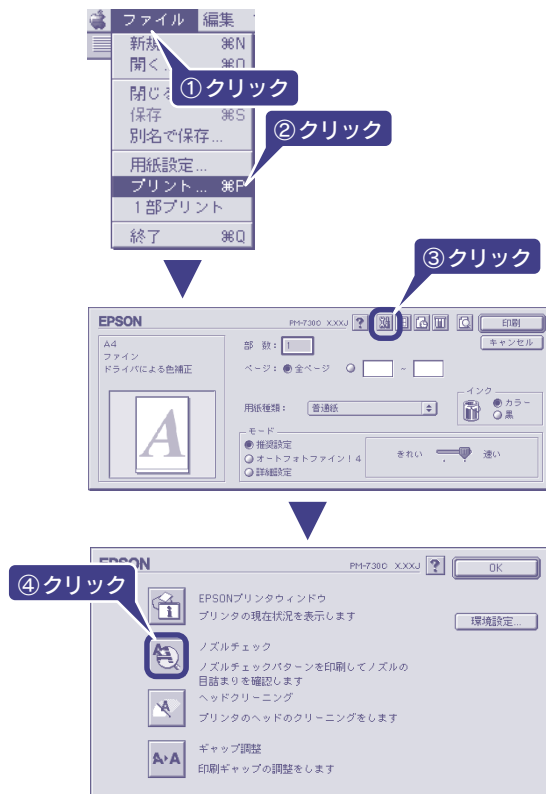
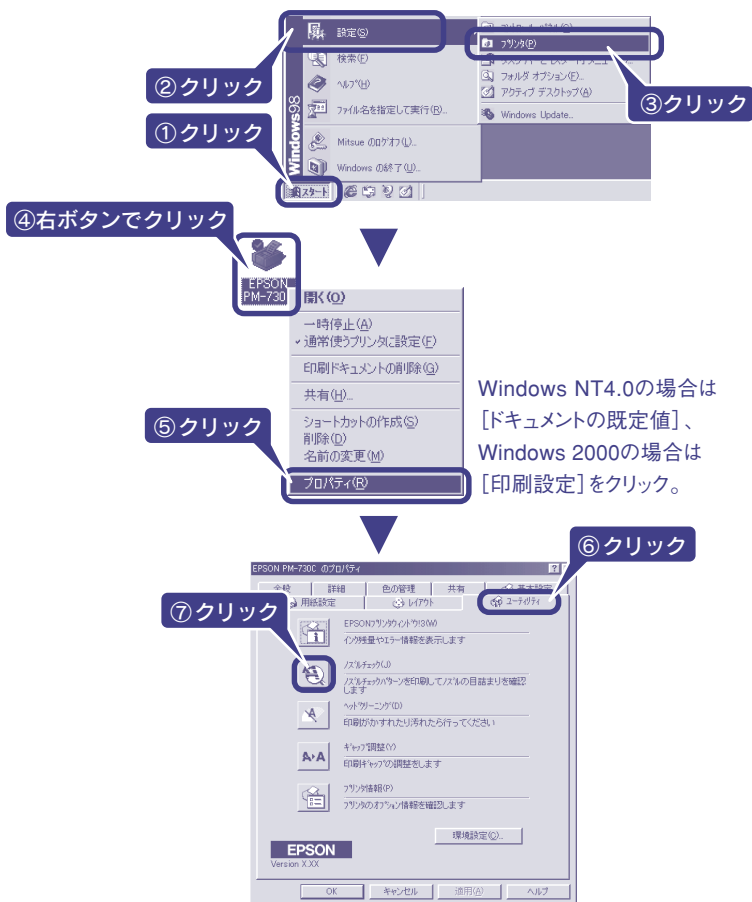

3 この後は、画面の指示に従ってノズルチェックパターンを印刷してください。



## 2 印刷結果を確認します

### 正常な印刷例

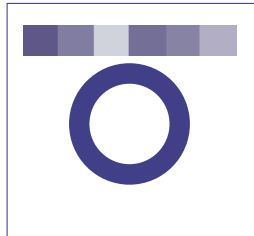

各色横スジが入らずに印刷されています。

### ノズルが目詰まりしているときの印刷例

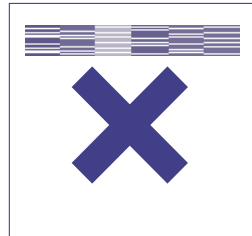

白い横スジが入ります。

ノズルは目詰まりしていません。きれいに印刷できない(印刷品質が低下した)原因がほかに考えられますので、『ユーザーズガイド』をご覧ください。

📖 『ユーザーズガイド』「トラブル対処方法-印刷品質のトラブル」

## 3 プリントヘッドのクリーニングをします(ヘッドクリーニング)

1 ノズルチェックの2と同様の手順で [ユーティリティ]画面を開き、**ヘッドクリーニング** ボタンをクリックします。

### Windowsをお使いの場合

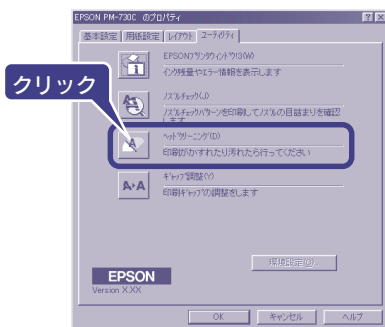

### Macintoshをお使いの場合

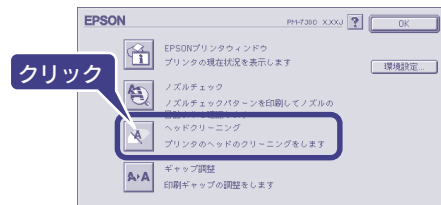

2 この後は、画面の指示に従ってクリーニングを実行してください。

## 4 1へ戻り、ノズルの目詰まりを再確認します

### ポイント

#### 長期間使用しないときは

- ノズルの目詰まりを防ぐために、定期的に印刷していただくことをお勧めします。

#### 長期間使用していないプリンタをお使いになる場合は

- 必ず、上記の手順でノズルチェックパターンを印刷してプリントヘッドのノズルの状態を確認してください。
- ヘッドクリーニングを数回実行しないと、ノズルチェックパターンが正常に印刷されないことがあります。ヘッドクリーニングを5回繰り返してもノズルの目詰まりが改善されない場合は、プリンタの電源をオフにして一晩以上放置した後、再度ノズルチェックとヘッドクリーニングを実行してください。ヘッドクリーニングを繰り返した後、時間をおくことによって、目詰まりを起こしているインクが溶解し、正常に印刷できるようになることがあります。

# こんなときには トラブルを解決したい

## 1 『ユーザーズガイド』（電子マニュアル）をご覧ください

プリンタドライバと同時にインストールされた『ユーザーズガイド』（電子マニュアル）の「トラブル対処方法」には、本書に載っていないさまざまなトラブルの対処方法が記載されています。お問い合わせの前に、ぜひご覧ください。

ユーザーズガイドの起動方法／使い方については、以下のページをご覧ください。

📖 本書26ページ「ユーザーズガイドの見方」

ユーザーズガイドの各画面  
(以下はメイン画面です。)

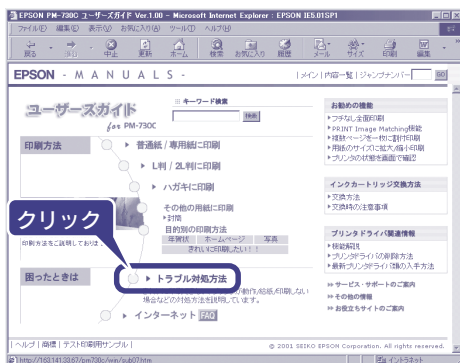

ユーザーズガイドの「トラブル対処方法」画面



### ポイント

#### Windowsをお使いの場合

以下の画面からも、ユーザーズガイドの「トラブル対処方法」を表示させることができます。

プリンタドライバの[基本設定]画面



EPSONプリンタウィンドウ3の画面



なお、『ユーザーズガイド』（電子マニュアル）がインストールされていない場合は、右のメッセージが表示されます。[はい]ボタンをクリックすると、インターネットを通してエプソン販売(株)のホームページへ接続します。

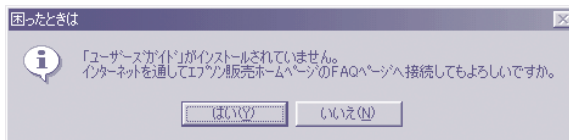

## 2 インターネットFAQをご覧ください

『ユーザーズガイド』をご覧いただいても問題が解決しない、ちょっとわからないことがある。こんなとき、お客様の環境がインターネット接続環境を備えている場合(※)は、インターネットFAQをお勧めします。

※プロバイダの契約が済んでいる。メールアドレスを保有している。

エプソンなら購入後も安心。皆様からのお問い合わせの多い内容をFAQとしてホームページに掲載しております。ぜひご活用ください。< <http://www.i-love-epson.co.jp/faq/> >  
上記『ユーザーズガイド』のFAQボタンからも接続できます。

### 3 プリンタドライバの補足説明ファイルをご覧ください

プリンタドライバに関する補足説明ファイル（Windows:『EPSON PM-730C お読み下さい』 / Macintosh:『プリンタドライバについて』）は、本製品の取扱説明書には記載されていない、プリンタドライバの最新情報や、印刷時に起こる問題の解決のヒントとなる情報が記載されています。ぜひ、ご一読ください。

Windowsの場合は、プリンタドライバと同時にインストールされ、[スタート]メニューからファイルを開くことができます。Macintoshの場合は、『プリンタソフトウェア CD-ROM』をコンピュータにセットして、その中にあるファイルを開きます。

Windows : 『EPSON PM-730C お読み下さい』 の見方



Macintosh : 『プリンタドライバについて』 の見方

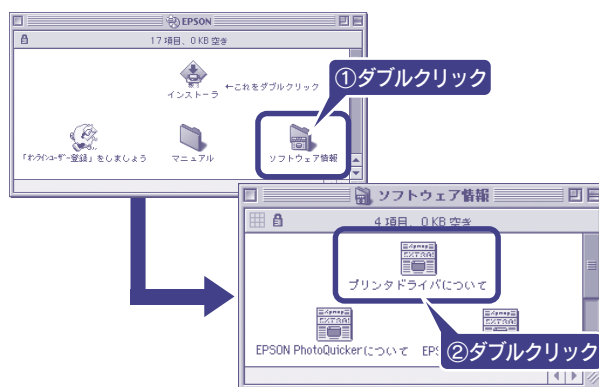

### 4 どうしてもトラブルを解決できない場合は、プリンタ本体が故障していないかをご確認の上、お問い合わせください。

#### プリンタ本体の動作確認方法

本製品には、プリンタ内部で保存されているノズルチェックパターンを印刷する機能があります。コンピュータと接続していない状態で印刷できるので、プリンタ本体の動作や印刷機能に問題がないかを確認できます。

1. プリンタ本体のエラーランプが点灯していないかを確認します。  
☞ 本書裏表紙「プリンタが動作・給紙・印刷しないときは」
2. プリンタの電源をオフにして、接続ケーブルをプリンタから取り外します。
3. A4サイズの普通紙を複数枚セットします。
4. **メンテナンス**スイッチを押しながら、電源をオンにします。  
**メンテナンス**スイッチは、プリントヘッドが動き出すまで押したままにしてください。

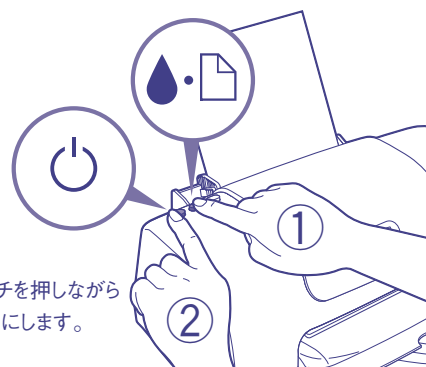

- ① **メンテナンス**スイッチを押しながら
- ② **電源**スイッチをオンにします。

印刷ができない



故障している可能性があります。お買い求めいただいた販売店、またはエプソンの修理相談窓口へご相談ください。  
\* 修理相談窓口のお問い合わせ先は本書巻末にあります。

印刷ができる



カラリオインフォメーションセンターへご相談ください。  
\* インフォメーションセンターのお問い合わせ先は本書巻末にあります。  
お問い合わせの際は、ご使用の環境（コンピュータの型番、アプリケーションソフトの名称やバージョン、その他周辺機器の型番など）と、本製品の名称をご確認の上、ご連絡ください。

こんなときには

Apple の名称、Macintosh、iMac は Apple Computer, Inc. の商標または登録商標です。  
Microsoft、Windows、Windows NT は米国マイクロソフトコーポレーションの米国およびその他の国における登録商標です。  
その他の製品名は各社の商標または登録商標です。

Microsoft®Windows® 95 operating system 日本語版、Microsoft®Windows® 98 operating system 日本語版、Microsoft®Windows® Millennium Edition operating system 日本語版、Microsoft®WindowsNT® operating system Version4.0 日本語版、Microsoft®Windows® 2000 operating system 日本語版の表記について本書中では、上記各オペレーティングシステムをそれぞれ、Windows 95、Windows 98、Windows Me、Windows NT4.0、Windows 2000 と表記しています。また、Windows 95、Windows 98、Windows Me、Windows NT4.0、Windows 2000 を総称する場合は「Windows」、複数の Windows を併記する場合は「Windows 95 / 98」のように Windows の表記を省略することがあります。

本書では、アップルコンピュータ社の iMac を接続の説明のために例示しています。

## 本製品を日本国外へ持ち出す場合の注意

本製品（ソフトウェアを含む）は日本国内仕様のため、本製品の修理・保守サービスおよび技術サポートなどの対応は、日本国外ではお受けできませんのでご了承ください。

また、日本国外ではその国の法律または規制により、本製品を使用できないことがあります。このような国では、本製品を運用した結果罰せられることがあります。当社といたしましては一切責任を負いかねますのでご了承ください。

## 複製が禁止されている印刷物について

紙幣、有価証券などをプリンタで印刷すると、その印刷物の使用目的および使用法の如何によっては、法律に違反し、罰せられます。

関連法律

刑法	第 148 条、第 149 条、第 162 条
通貨及証券模造取締法	第 1 条、第 2 条 など

## 著作権について

写真、絵画、音楽、プログラムなどの他人の著作物は、個人的にまたは家庭内その他これに準ずる限られた範囲内において使用することを目的とする以外、著作権者の承認が必要です。

## 電波障害自主規制について - 注意 -

この装置は、情報処理装置等電波障害自主規制協議会（VCCI）の基準に基づくクラス B 情報技術装置です。

この装置は、家庭環境で使用することを目的としていますが、この装置がラジオやテレビジョン受信機に近接して使用されると、受信障害を引き起こすことがあります。取扱説明書に従って正しい取り扱いをしてください。

本装置の接続において指定ケーブルを使用しない場合、VCCI ルールの限界値を超えることが考えられますので、必ず指定されたケーブルを使用してください。

## 瞬時電圧低下について

本装置は、落雷等による電源の瞬間電圧低下に対し不都合が生じることがあります。

電源の瞬時電圧低下対策としては、交流無停電電源装置等を使用されることをお勧めします。

（社団法人 電子情報技術産業協会（社団法人日本電子工業振興協会）のパーソナルコンピュータの瞬時電圧低下対策ガイドラインに基づく表示）

## 漏洩電流自主規制について

この装置は、社団法人 電子情報技術産業協会（社団法人日本電子工業振興協会）のパソコン業界基準（PC-11-1988）に適合しております。

## 電源高調波について

この装置は、高調波抑制対策ガイドラインに適合しております。

## 国際エネルギースタープログラムについて

当社は国際エネルギースタープログラムの参加事業者として、本製品が国際エネルギースタープログラムの基準に適合していると判断します。

### ご注意

- (1) 本書の内容の一部または全部を無断転載することを固くお断りします。
- (2) 本書の内容については、将来予告なしに変更することがあります。
- (3) 本書の内容については、万全を期して作成いたしました。万が一不審な点や誤り、記載もれなど、お気づきの点がありましたらご連絡ください。
- (4) 運用した結果の影響については、(3) 項にかかわらず責任を負いかねますのでご了承ください。
- (5) 本製品がお客様により不適当に使用されたり、本書の内容に従わずに取り扱われたり、またはエプソンおよびエプソン指定の者以外の第三者により修正・変更されたこと等に起因して生じた障害等につきましては、責任を負いかねますのでご了承ください。
- (6) エプソン純正品および、エプソン品質認定品以外のオプションまたは消耗品を装着し、それが原因でトラブルが発生した場合には、保証期間内であっても責任を負いかねますのでご了承ください。この場合、修理などは有償で行います。

# EPSON

## ●エプソン販売のホームページ「I Love EPSON」<http://www.i-love-epson.co.jp>

各種製品情報・ドライバ類の提供、サポート案内等のさまざまな情報を満載したエプソンのホームページです。

インターネット エプソンなら購入後も安心。皆様からのお問い合わせの多い内容をFAQとしてホームページに掲載しております。ぜひご活用ください。

**FAQ** <http://www.i-love-epson.co.jp/faq/>

## ●修理品送付・持ち込み・ドア to ドアサービス依頼先

お買い上げの販売店様へお持ち込み頂くか、下記修理センターまで送付願います。

拠点名	所在地	ドア to ドアサービス 受付電話	TEL
札幌修理センター	〒060-0034 札幌市中央区北4条東1丁目 札幌フコク生命ビル10F エプソンサービス(株)	同 右	011-219-2886
松本修理センター	〒390-1243 松本市神林1563エプソンサービス(株)	0263-86-9995 ドア to ドア専用 受付電話 365日受付可	0263-86-7660
東京修理センター	〒191-0012 東京都日野市日野347 エプソンサービス(株)		042-584-8070
福岡修理センター	〒812-0041 福岡市博多区吉塚8-5-75 初光流通センタービル3F エプソンサービス(株)	同 右	092-622-8922
沖縄修理センター	〒900-0027 那覇市山下町5-21 沖縄通関社ビル2F エプソンサービス(株)	同 右	098-852-1420

\*「ドア to ドアサービス」は修理品の引き上げからお届けまで、ご指定の場所に何う有償サービスです。お問い合わせ・お申込は、上記修理センターへご連絡下さい。

\*予告なく住所・連絡先等が変更される場合がございますので、ご了承下さい。

【受付時間】月曜日～金曜日 9:00～17:30(祝日、弊社指定休日を除く)

\*修理について詳しくは、ホームページアドレス<http://www.epson-service.co.jp>でご確認下さい。

## ●カラリオインフォメーションセンター 製品に関するご質問・ご相談に電話でお答えします。

**0570-004116**(全国ナビダイヤル) ※【受付時間】月～金曜日9:00～20:00 土曜日10:00～17:00(祝日・弊社指定休日を除く)

※携帯電話・PHSからはナビダイヤルはご利用いただけませんので、042-585-8555へお問い合わせください。

※ナビダイヤルとは、NTTの電話サービスの名称です。この番号は全国一律の通話料金でご利用になれます。

通話料金はダイヤル後、接続前にご案内させていただきます。通話料金のご案内の間は通話料金はかかりません。

## ●FAXインフォメーション EPSON製品の最新情報をFAXにてお知らせします。

札幌(011)221-7911 東京(042)585-8500 名古屋(052)202-9532 大阪(06)6397-4359 福岡(092)452-3305

## ●エプソンデジタルカレッジ(スクール)

東京 TEL(03)5321-9738 大阪 TEL(06)6205-2734

【受付時間】月曜日～金曜日9:30～12:00/13:00～17:30(祝日、弊社指定休日を除く)

※スケジュールはホームページ、FAXインフォメーションでもご確認できます。

## ●ショールーム ※詳細はホームページでもご確認できます。

エプソンスクエア新宿 〒160-8324 東京都新宿区西新宿6-24-1 西新宿三井ビル

【開館時間】月曜日～金曜日 9:30～17:30(祝日、弊社指定休日を除く)

エプソンスクエア秋葉原 〒101-0021 東京都千代田区外神田3-13-7

【開館時間】水曜日を除く毎日 10:00～18:00(弊社指定休日を除く)

エプソンスクエア御堂筋 〒541-0047 大阪府中央区淡路町3-6-3 NMプラザ御堂筋

【開館時間】月曜日～金曜日 9:30～17:30(祝日、弊社指定休日を除く)

エプソンスクエア大阪日本橋 〒556-0005 大阪府浪速区日本橋5-4-20 エスタビル

【開館時間】水曜日を除く毎日 10:00～18:00(弊社指定休日を除く)

## ●エプソンディスクサービス

各種ドライバの最新バージョンを郵送でお届け致します。お申込方法・料金など、詳しくは上記FAXインフォメーションの資料でご確認下さい。

## ●消耗品のご購入

お近くのEPSON商品取扱店及びエプソンOAサプライ株式会社 フリーダイヤル0120-251528 でお買い求めください。

## エプソン販売 株式会社

〒160-8324 東京都新宿区西新宿6-24-1 西新宿三井ビル24階

## セイコーエプソン株式会社

〒392-8502 長野県諏訪市大和3-3-5

2001.7.23(A)



# プリンタが動作・給紙・印刷しないときは

1 プリンタ本体のエラーランプ(赤)が点灯/点滅していないか確認しましょう。

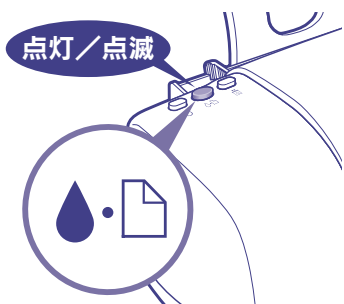

エラーランプが点灯/点滅している場合は、用紙がセットされていない、インクがなくなったなど何らかのエラーが発生しています。

2 コンピュータの画面上で、エラーの内容を確認して対処しましょう。

## Windows をお使いの場合

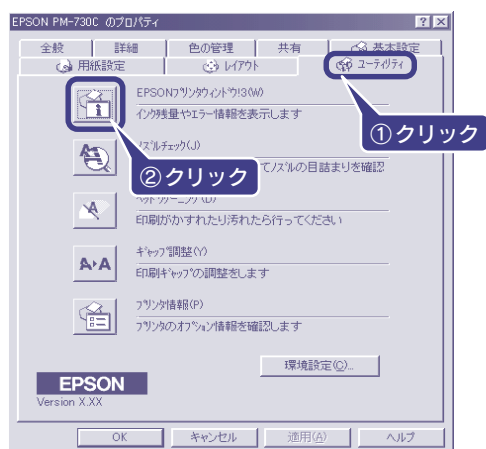

## Macintosh をお使いの場合

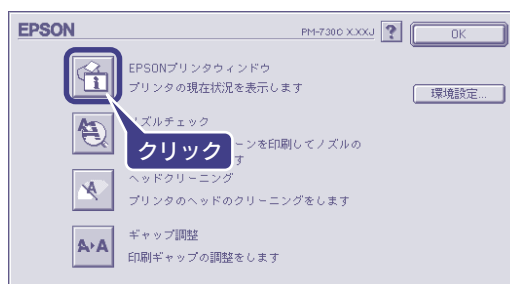

上記画面の表示方法は、36 ページ 1 のノズルチェックの手順を参考にしてください。

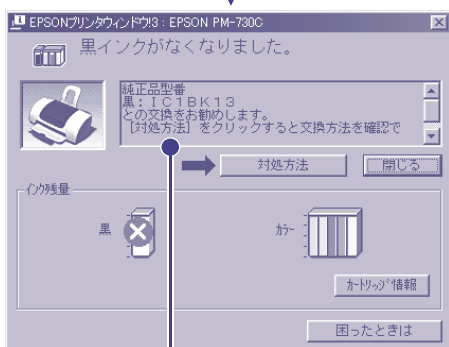

手順説明に従って対処してください。

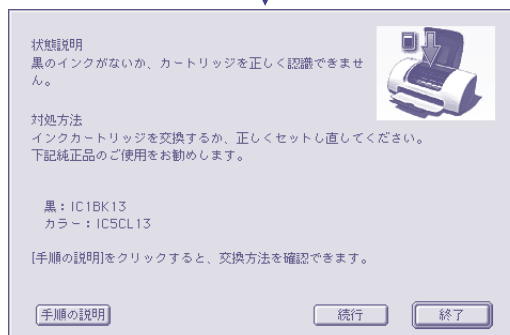

プリンタにエラーが発生していない場合は、インク残量モニタが表示されます。

もしも画面が表示されない場合は、エラーランプの点灯/点滅状態で確認します。

👉 「ユーザズガイド」 ジャンプナンバー2710 「ランプのエラー表示一覧」

お問い合わせ先の電話番号・修理センターの住所・連絡先は、この裏ページにあります。



PRINT Image Matchingは、デジタルカメラによって生成されたイメージのヘッダーに含まれるコマンド(カラーセッティング、イメージパラメータ情報)をベースとした画像処理技術を示しています。  
PRINT Image Matchingの仕様書 Version 1.0に対する著作権はセイコーエプソン株式会社所有しています。



当社は国際エネルギースタートアッププログラムの参加事業者として、本製品が国際エネルギースタートアッププログラムの基準に適合していると判断します。



この取扱説明書は再生紙を使用しています。