

1 同梱物を確認します。

同梱物はすべてそろっていますか?
 プリンタ本体や付属品に損傷はありませんか?
 万一、付属品の不足や不良がありましたら、お手数ですがお買い求めいただいた販売店までご連絡ください。

プリンタ本体

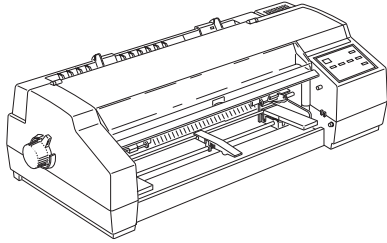

排紙トレイ

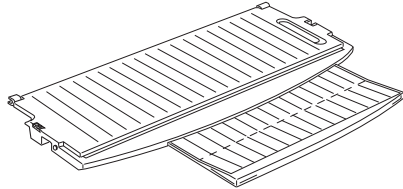

プリンタドライバ・ユーティリティ CD-ROM (1枚)
 (Windows 3.1/95/98/Me/NT3.51/NT4.0/2000・Macintosh 用)

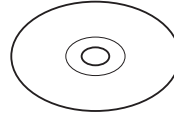

Windows 3.1 用プリンタドライバフロッピーディスク (4枚)
 (Windows 3.1 をご使用で、CD-ROM がお使いいただけない場合に必要)

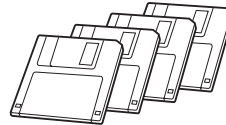

インターフェイスカバー

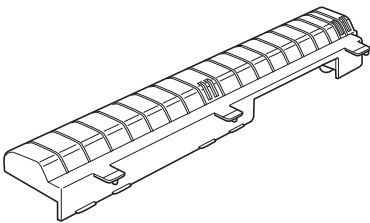

インクカートリッジ (2個)

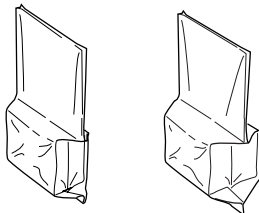

取扱説明書 (合計4冊)
 セットアップガイド/リファレンスガイド/困ったときには/補足説明書

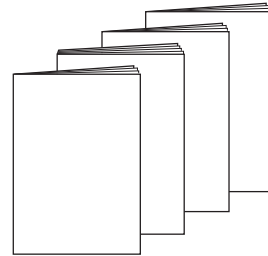

用紙サポート

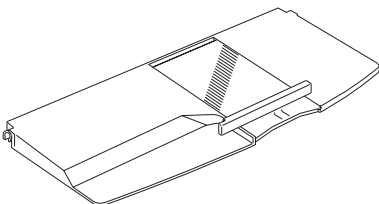

お客様情報カード
 お客様に情報やご連絡を差し上げる際に使用しますので必ずご返送ください。
 保証書

★ 印刷を行うには上記同梱物のほかに、コンピュータとプリンタを接続するためのインターフェイスケーブル (別売) が必要です。
 インターフェイスケーブルは、お客様がお使いのコンピュータにより形状が異なります。コンピュータに合った型番のものをご用意ください。
 詳しくは「セットアップガイド」22ページを参照してください。

★ 上記同梱物以外にも、各種ご案内などが同梱されている場合があります。

2 保護具を取り外します。

プリンタを組み立てる前に、保護具(青いテープ)を必ず取り外してください。梱包箱、梱包材、保護具などは、プリンタの再輸送時に必要です。大切に保存してください。

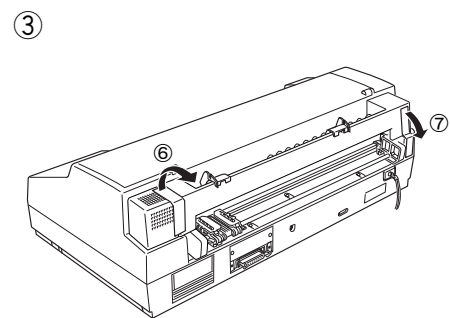
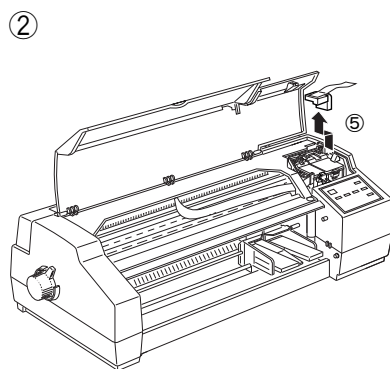
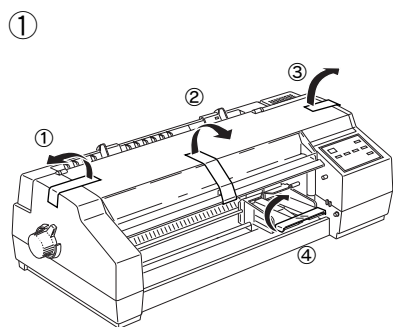

3 プリンタの準備を行います。

『セットアップガイド』の「安全にお使いいただくために」をご覧ください。なってから、プリンタを準備してください。

プリンタの準備は、必ず『セットアップガイド』の手順説明に従ってください。
 プリンタドライバのインストールについては以下をご覧ください。
 ・ Windows 3.1/95/NT3.51/NT4.0/Macintosh の場合 → 『セットアップガイド』
 ・ Windows 98/Me/2000/XP の場合 → 『補足説明書』

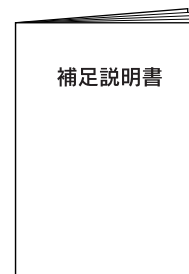
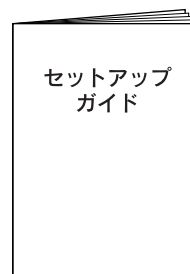

改訂履歴

Rev. / Ver.	日付	ページ	改訂内容
Rev. 00	2002/8/26	ALL	新版