

フォトアクセラレータモジュール

PM10HJFKM

このたびは、フォトアクセラレータモジュール (PM10HJFKM) をお買い上げいただき誠にありがとうございます。

フォトアクセラレータモジュールは印刷品質を変えずに印刷速度を向上させるためのオプションです。

写真データなどを印刷すると、プリンタが停止しながら印刷することがあります。

これは、コンピュータからプリンタに送られる印刷データの転送速度が遅いために、プリンタが印刷データを受信するまで印刷を停止しているためです。

このような場合にフォトアクセラレータモジュールを使用すると、連続印刷が可能になりプリンタの機能を十分に発揮させることができますようになります。

本書を良くお読みいただき、正しい取り扱いをお願いいたします。



ポイント

- Pentium III 800MHz (PowerPC G4 500MHz) 以上のコンピュータとオプションの PRIF14 (IEEE1394/F ボード) で接続している場合には、フォトアクセラレータモジュールを使用しても印刷速度が変わらない場合があります。
- フォトアクセラレータモジュールは、Windows® または Macintosh® 用のプリンタドライバを使用している場合に機能します。RIP 使用時には機能しません。

内容物の確認

内容物がそろっていることと、内容物に損傷がないことをご確認ください。万一、内容物の不足や損傷がありましたら、お買い上げいただいた販売店までご連絡ください。

フォトアクセラレータモジュール

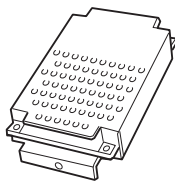

フォトアクセラレータモジュールの取り付け

ここでは、フォトアクセラレータモジュールの取り付け方について説明します。プラスドライバを使用しますので、あらかじめご用意ください。



- フォトアクセラレータモジュールの取り付けの際に、静電気によって部品に損傷が生じるおそれがあります。作業の前に必ず、接地されている金属に触れるなどして、身体に帯電している静電気を放電してください。
- フォトアクセラレータモジュールを落としたりして衝撃を加えないようにしてください。

- 1 プリンタ本体の電源をオフし、電源コードを外します。

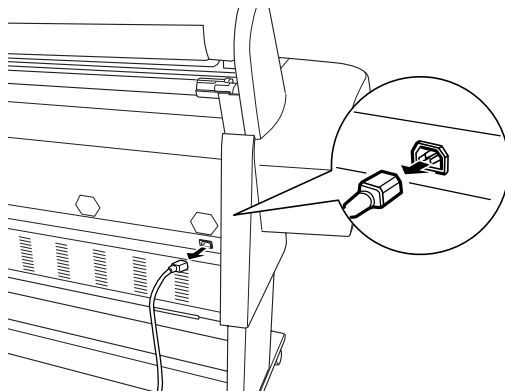

- 2 フォトアクセラレータモジュールスロットのカバーを外します。カバーを固定しているネジ（4本）を外し、カバーを外側に外します。

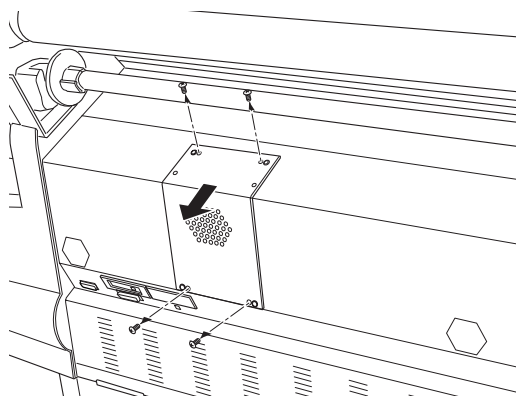

- ③ 装着されているダミーカードを取り外します。
ネジを外し、ダミーカードを引き抜きます。

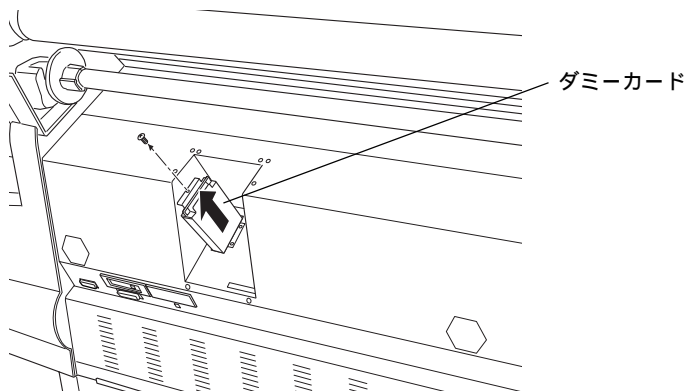

- ④ フォトアクセラレータモジュールを図の向きにスロットに差し込み、ネジで固定します。

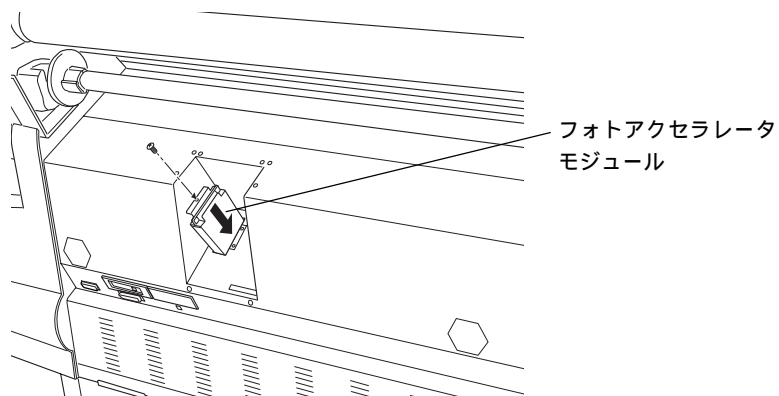

- ⑤ フォトアクセラレータモジュールスロットのカバーを取り付けます。
カバーをネジ(4本)で固定します。

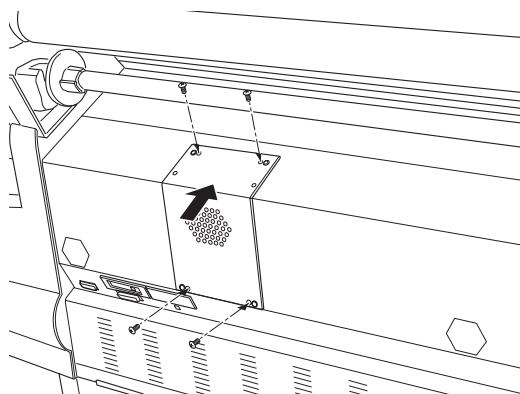

- ⑥ 電源コードをプリンタに接続します。

フォトアクセラレータモジュールの設定

フォトアクセラレータモジュールを取り付けたら、プリンタドライバの設定を行います。

1 フォトアクセラレータモジュール装着の有無を設定します。

Windows : プリンタのプロパティ画面を開き、[ユティリティ] タブをクリックし [プリンタ情報] ボタンをクリックします。

Macintosh : [印刷] ダイアログの  ボタンをクリックし [プリンタ情報] ボタンをクリックします。



 ユーザーズガイド「プリンタ情報」



 ユーザーズガイド「プリンタ情報」

2 実際にフォトアクセラレータモジュールを使用するか設定します。

フォトアクセラレータモジュールを装着しても①で [フォトアクセラレータモジュールあり] を設定しないとチェックできません。

Windows : プリンタのプロパティ画面を開き、[基本設定] タブをクリックします。

Macintosh : [印刷] ダイアログを開きます。



チェックします

 ユーザーズガイド「基本設定」



チェックします

 ユーザーズガイド「印刷ダイアログ」



ポイント

Windowsでパラレルケーブルでコンピュータと接続している場合は、DMA転送の設定を行ってください。

 ユーザーズガイド「印刷を高速化するには」