

カッターユニット

PM10MCU

このたびはカッターユニット（PM10MCU）をお買い上げいただき誠にありがとうございます。カッターユニットはプリンタ内蔵のカッターでカットできない用紙を簡単な操作でカットするための手動カッターです。

本書を良くお読みいただき、正しい取り扱いをお願いいたします。

⚠ 注意



- カッター刃は絶対に分解しないでください。
- カッターの刃でけがをするおそれがあります。
- カッター刃は子供の手の届かないところに保管してください。

梱包内容の確認

内容物がそろっていること、内容物に損傷がないことをご確認ください。万一、内容物の不足や損傷がありましたら、お買い上げいただいた販売店までご連絡ください。

カッターユニット



カッターユニットの取り付け

- 1 ペーパーガイドのネジ（4本）を取り外します。

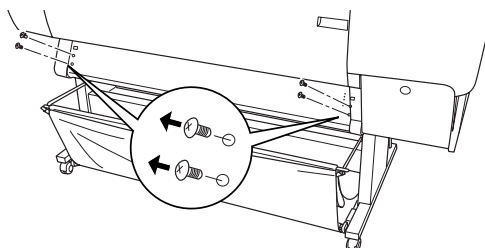

- ② カッターユニットを両手に持ち、フックをプリンタの接続孔にかけます。

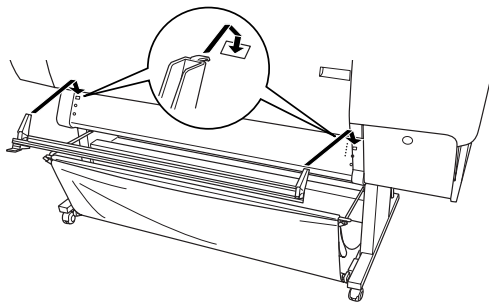

- ③ ①で取り外したネジ（4本）で固定します。

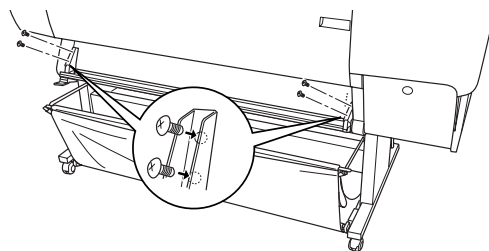

これでカッターユニットの取り付けは終了です。



カッターユニットをプリンタから取り外したときは、必ずネジをペーパーガイドに取り付けておいてください。

カッターユニットの使用法

- ① カッター刃を左端に移動し、カッターユニットを手前に持ち上げます。

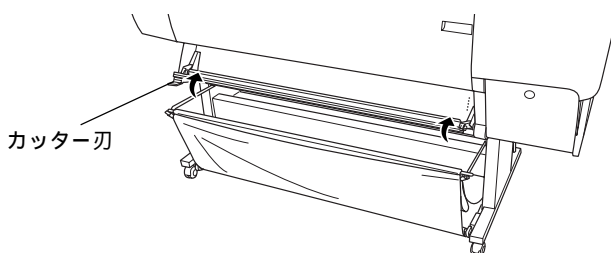

- ② 印刷終了時に、プリンタの内蔵カッターでロール紙がカットされないように次の設定を行います。

- プリンタの [用紙選択] スイッチで [ロール紙カッター OFF] を選択します。
- Windows/Macintosh プリンタドライバの [自動カッター] の設定をオフにします。
(プリンタドライバの設定が優先されます。)

- ③ 印刷を実行します。
カッターユニットの下をロール紙が通過していることを確認します。

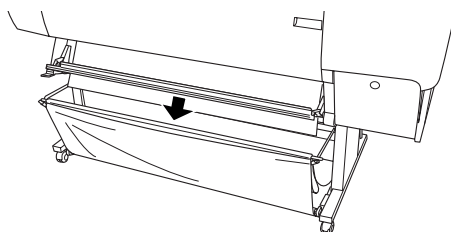

- ④ 印刷が終了したら、プリンタの [カット / 排紙] スイッチを押します。
印刷結果の後端がペーパーガイドの先端 (カッターユニットのカット位置) まで紙送りされます。 [用紙送り] スイッチでカット位置を調整することもできます。

- ⑤ カッターユニットを下に倒します。

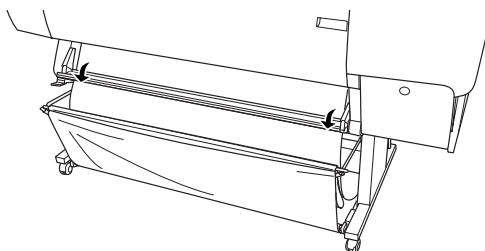

- ⑥ カッター刃を左側から右側に移動させて用紙をカットします。
このときロール紙の左端をカッター刃の溝に差し込むようにします。

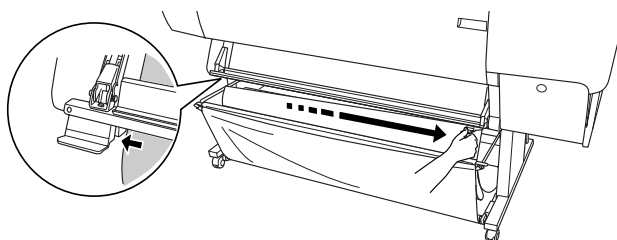

ロール紙がセットされていない状態で、カッター刃を左側から右側に移動させないでください。カッター刃の寿命が短くなります。

- ⑦ カッター刃を右側から左側に戻します。

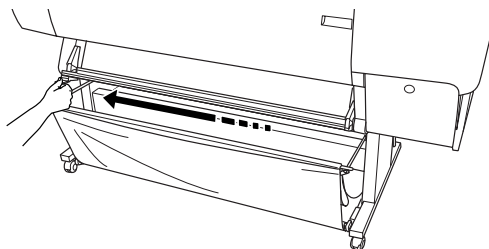

- ⑧ プリンタの [印刷可] スイッチを押します。
印刷開始位置までロール紙が戻ります。
これでロール紙のカットは終了です。

カッター替え刃の交換

カッター刃の切れぐあいが悪くなってきたら、カッター刃を交換してください。
カッター刃には、オプションのカッターユニット替え刃（型番：PM10MCUB）をご使用ください。

- 1 カッターユニットの左端のネジを外します。

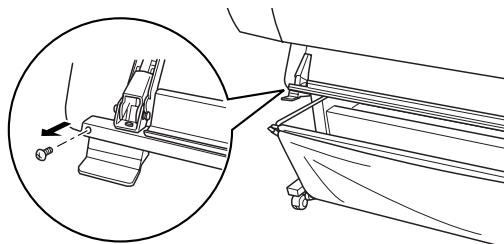

- 2 カッター刃を左端に移動させて外します。

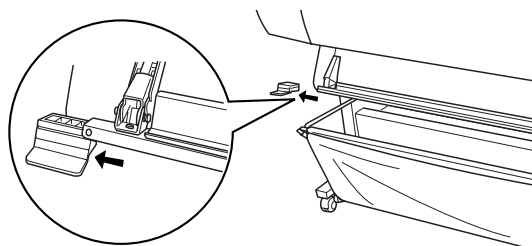

- 3 新しいカッター替え刃を左端から挿入します。

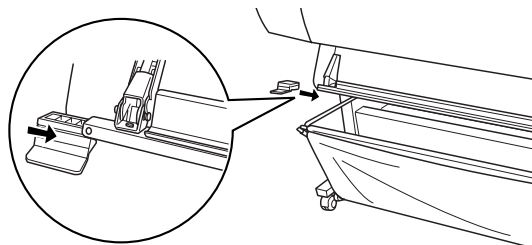

- 4 カッターユニットの左端のネジを締めます。

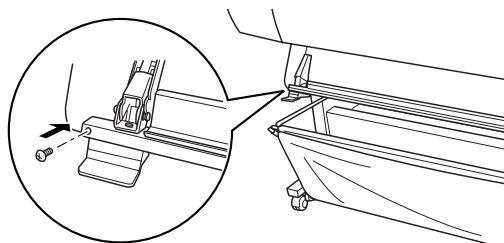

これでカッター替え刃の交換は終了です。