

正誤表

『開梱と据置作業を行われる方へ』に記載されている内容物の梱包方法の説明に誤りがございましたので、お詫びして訂正致します。

2ページ

アクセサリボックス：
インクカートリッジ、可動用紙ストッパ、電源コードなどが入っています。

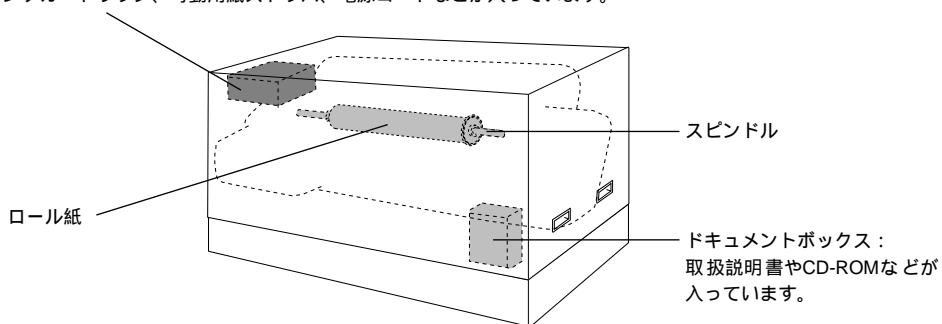

3ページ手順A

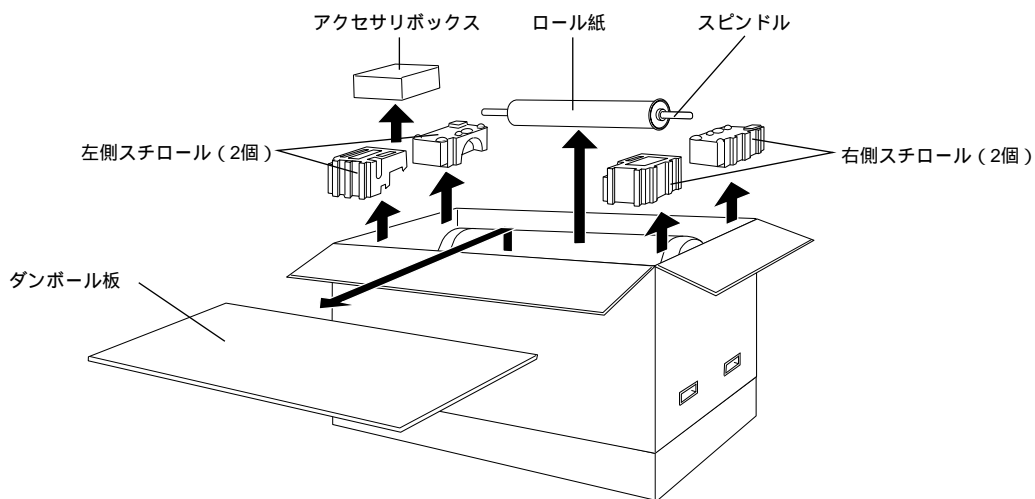

4ページ

開梱時にはスピンドルにロール紙がセットされています。スピンドルからロール紙を抜き取り、アクセサリボックスに入っている可動用紙ストッパをスピンドルに取り付けてください。

