

梱包内容



キャリッジレールクリーナー(1本)



キャリッジレールオイル(1本)

本品はキャリッジレールの清掃に使用します。
清掃方法は裏面をご覧ください。

3ヶ月に1回、または印刷中にキャリッジ周辺から異常音が聞こえるときは、キャリッジレール(右図囲み部分)の清掃を行ってください。

清掃を行っても異常音が聞こえるときは、販売店またはエプソンの修理窓口へご連絡ください。

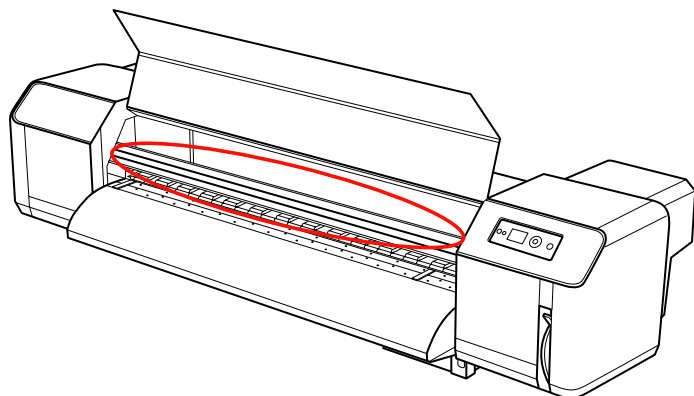

!重要

- キャリッジレールオイルを使用する前に、必ず別冊の製品安全データシートをお読みください。
- キャリッジレールオイルはキャリッジレールの清掃以外の用途で使用しないでください。



キャリッジレールの清掃方法

1. プリンターの電源を切って、電源コードを抜き、ロール紙を取り外します。

2. キャリッジレールクリーナーの両側のパッド(右図)にキャリッジレールオイルを5滴ずつ含ませます。

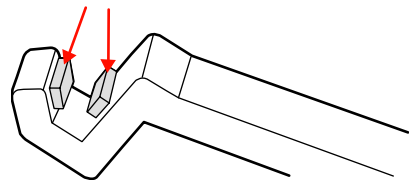

3. 上側のキャリッジレールにキャリッジレールクリーナーを当て、滑らせるようにして汚れをふきとります。端から端まで1往復してください。オイルが垂れるときは、布などでふきとってください。

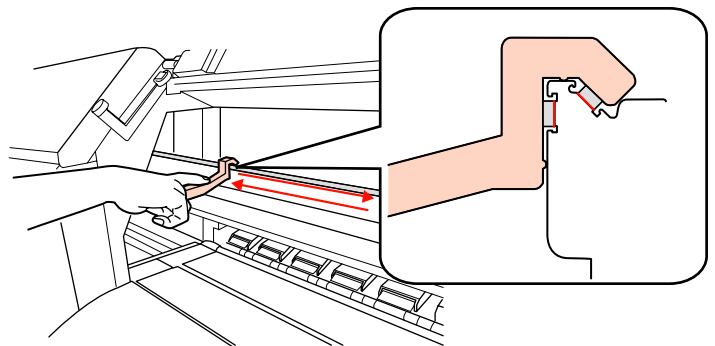

4. 上側と同様に、下側のキャリッジレールの汚れをふきとります。オイルが垂れるときは、布などでふきとってください。

