

Ink Cleaner (インククリーナー) C12C890621

梱包内容

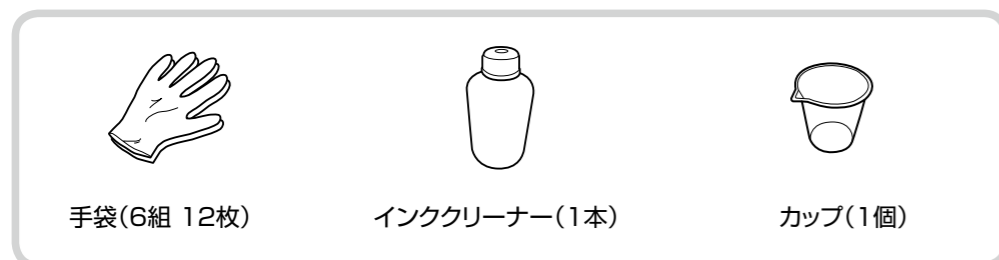

手袋(6組 12枚)

インククリーナー(1本)

カップ(1個)

本品の使用方法は、プリンターのマニュアルをご覧ください。

重要

- インククリーナーを使用する前に、必ず別冊の製品安全データシートをお読みください。製品安全データシートは、エプソンのホームページ (<http://www.epson.jp>) からダウンロードできます。
- インククリーナーはクリーニングワイパーまたは、プリントヘッドの周辺の清掃以外の用途で使用しないでください。

安全上のご注意

警告	この表示を無視して誤った取り扱いをすると、人が死亡または重傷を負う可能性が想定される内容を示しています。
注意	この表示を無視して誤った取り扱いをすると、人が傷害を負う可能性および財産の損害の可能性が想定される内容を示しています。
!	必ず行っていただきたい事項（指示、行為）を示しています。

警告

- インククリーナーが容器からこぼれたときは、熱源、火花、炎から離し、布でふき取ってください。インククリーナーが付着した布は廃却するまで水につけておいてください。

注意

- インククリーナーは、子供の手の届かない場所に保管してください。
- インククリーナーを取り扱うときは、皮膚や衣服に付着したり、目に入ったり、飲み込んだりしないように注意してください。また、蒸気を吸い込まないようにしてください。
 - 皮膚に付着したときは、多量の石けん水で洗い流してください。皮膚に刺激を感じたり変化があるときは、医師の診断を受けてください。
 - 目に入ったときはすぐに水で洗い流してください。そのまま放置すると目の充血や軽い炎症をおこすおそれがあります。異常がある場合は、医師の診断を受けてください。
 - 誤って飲み込んだときは、吐き出さずに、できるだけ早く医師の診断を受けてください。
 - 蒸気を吸い込んだときは、空気のきれいな場所に移動してください。めまいや吐き気を感じる場合は、医師の診断を受けてください。呼吸が止まってしまったときは、直ちに人工呼吸を行い、救急医療を受けてください。
- インククリーナーを使用して作業を行った後は、手洗いおよびうがいを十分にしてください。

Carrying Bar (キャリングバー) C12C890541

梱包内容

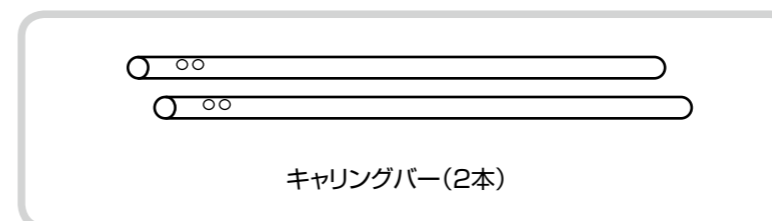

キャリングバー(2本)

本品は、プリンターを持ち上げる際に使用します。

使用方法

- プリンターの左右にある穴にキャリングバーのネジが当たるまで差し込みます。

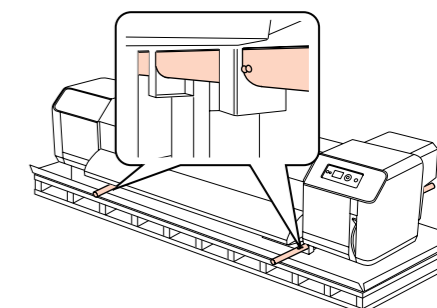
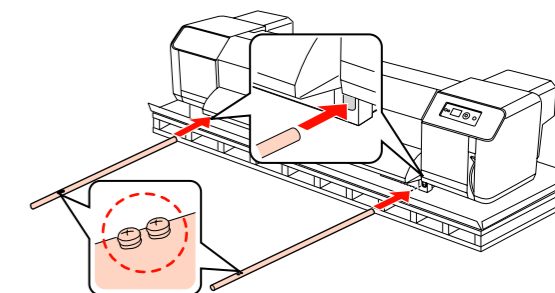

- キャリングバーを持ってプリンターを持ち上げ、スタンドに載せます。

注意

- プリンターは重いので、1人で運ばないでください。開梱や移動の際は6人以上で運んでください。

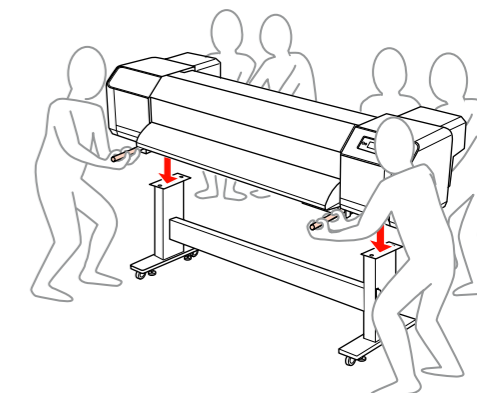

Maintenance Kit (メンテナンスキット) C12C890611

キット A 梱包内容



本品の使用方法は、プリンターのマニュアルをご覧ください。

キット B 梱包内容

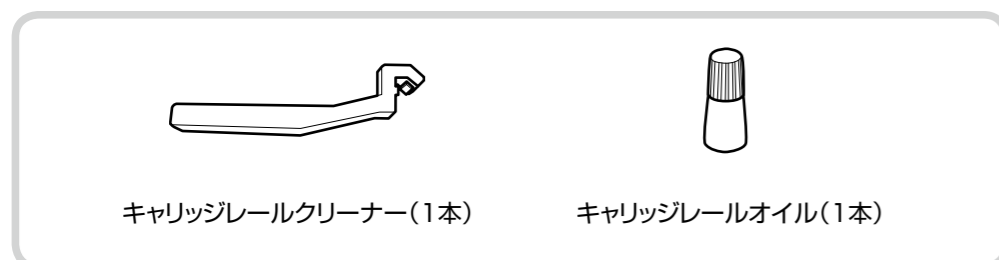

本品はキャリッジレールの清掃に使用します。

3ヶ月に1回、または印刷中にキャリッジ周辺から異常音が聞こえるときは、キャリッジレール(右図囲み部分)の清掃を行ってください。

清掃を行っても異常音が聞こえるときは、販売店またはエプソンの修理窓口へご連絡ください。

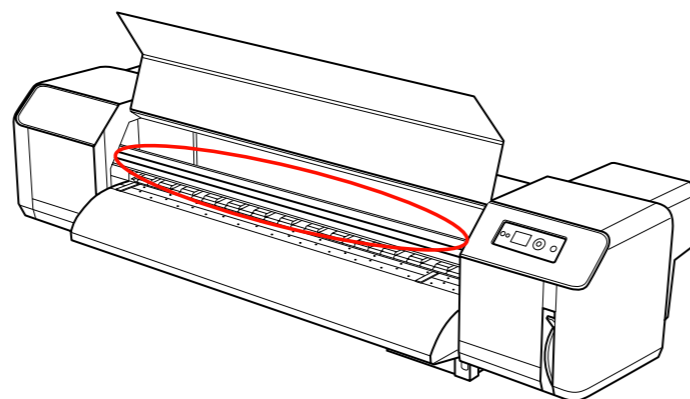

!重要

- キャリッジレールオイルを使用する前に、必ず別冊の製品安全データシートをお読みください。
- キャリッジレールオイルはキャリッジレールの清掃以外の用途で使用しないでください。

キャリッジレールの清掃方法

1. プリンターの電源を切って、電源コードを抜き、ロール紙を取り外します。

2. キャリッジレールクリーナーの両側のパッド(右図)にキャリッジレールオイルを5滴ずつ含ませます。

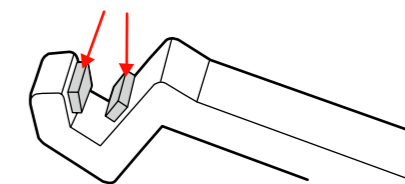

3. 上側のキャリッジレールにキャリッジレールクリーナーを当て、滑らせるようにして汚れをふきとります。端から端まで1往復してください。オイルが垂れるときは、布などでふきとってください。

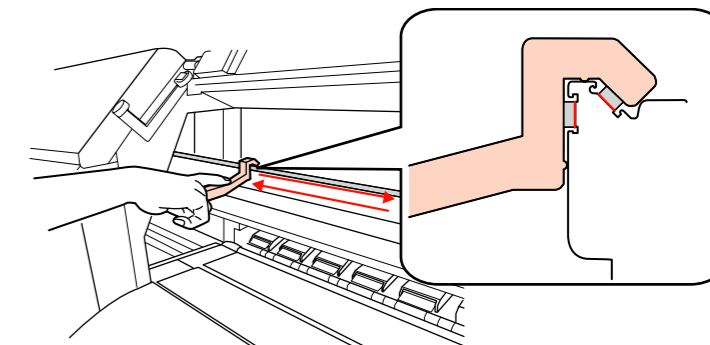

4. 上側と同様に、下側のキャリッジレールの汚れをふきとります。オイルが垂れるときは、布などでふきとってください。

