

もくじ

写真を A4 などの定形紙に印刷

A4 などの定形紙のセット方法	6
セットする用紙の準備	6
セット方法	6
用紙のセット可能枚数 / 印刷面 / 給紙補助の必要性	7
写真の印刷方法	8
写真データの準備	8
印刷手順	8
写真をきれいに印刷するためのポイント	10
ポイント 1 デジタルカメラでは、印刷サイズに適した撮影サイズで撮影しましょう。	10
ポイント 2 専用紙（写真用紙）に印刷しましょう。	10
ポイント 3 プリンタドライバの設定を変更してみましょう。	11

年賀状などのハガキデータを印刷

ハガキのセット方法	13
セットするハガキの準備	13
セット方法	14
ハガキのセット可能枚数 / 給紙補助の必要性	14
ハガキへの印刷方法	15
印刷手順	15

文書 / ホームページを印刷

A4 などの定形紙のセット方法	17
セットする用紙の準備	17
セット方法	17
用紙のセット可能枚数 / 印刷面 / 給紙補助の必要性	18
文書 / ホームページの印刷方法	19
印刷手順	19

便利な印刷機能

写真を自動補正して印刷（オートフォトファイン !5）	20
印刷手順	20
ソフトフォーカスなど特殊効果を加えて印刷（オートフォトファイン !5）	23
印刷手順	23
色を微調整して印刷	26
印刷手順	26
定形サイズ以外の用紙に印刷	29
印刷手順	29
マル秘などのスタンプマークを重ねて印刷	31
印刷手順	31
オリジナルのスタンプマークを登録	32
ポスター印刷（拡大分割して印刷）	34
印刷手順	34
貼り合わせガイド印刷時の用紙の貼り合わせ方	35
画面表示と色合いを合わせて印刷	39
設定手順	39
コンピュータでの設定	39
スキャナでの設定	40

プリンタドライバでの設定	40
拡大 / 縮小印刷	41
拡大 / 縮小率を自動的に設定するフィットページ印刷	41
印刷手順	41
拡大 / 縮小率を自由に設定できる任意倍率設定	42
印刷手順	42
用紙を節約して印刷 (割付印刷)	43
印刷手順	43

トラブル対処方法

詰まった用紙の取り除き方法 (定形紙)	45
正しく給紙されない (定形紙)	46
プリンタが反応しない	48
動作はするが何も印刷しない	51
印刷品質が悪い	52
印刷面がこすれる	55
デジタルカメラで撮影した写真が、きれいに印刷できない	57
ホームページを画面通りに印刷できない	58
ホームページの背景色が印刷されない	58
ホームページの画像がきれいに印刷できない	58
印刷位置 / サイズが正しくない	59
文字が化けて印刷される	60
コンピュータの画面にエラーメッセージが表示される	61
プリンタ本体のエラーランプ	62
電源ランプ	62
エラーランプ	62
ランプの組み合わせによるエラー表示	63
電源が入らない	64
その他のトラブル	65

インクカートリッジの交換

インクカートリッジ型番と交換時のご注意	67
使用できるインクカートリッジ	67
インクカートリッジ取り扱い上のご注意	67
使用上のご注意	67
保管上のご注意	68
交換時のご注意	68
インク消費について	68
インクカートリッジの回収にご協力ください	68
インクカートリッジの交換方法	70
交換方法 1 コンピュータに表示されるメッセージに従って交換	70
交換方法 2 インクカートリッジ交換ユーティリティを使って交換 (Windows のみ)	70
交換方法 3 プリンタのスイッチ操作で交換	71

メンテナンス

ノズルチェックとヘッドクリーニング	76
操作手順	76
コンピュータ上の操作で行う	76
プリンタのスイッチ操作で行う	78
ノズルチェック	78
ヘッドクリーニング	78
自動メンテナンス機能	79
セルフクリーニング	79
キャッピング	79

ギャップ調整.....	81
操作手順.....	81
長期間使用しないときは.....	83
プリンタが汚れているときは.....	84
外装面のお手入れ.....	84
プリンタ内部のお手入れ.....	84

ソフトウェア関連情報

プリンタドライバとは？.....	86
プリンタドライバの選択方法.....	87
操作手順.....	87
プリンタドライバの設定画面を表示する方法.....	89
[印刷]画面を表示する.....	89
[用紙設定]画面を表示する.....	89
各画面の説明.....	91
ヘルプの表示方法.....	91
プリンタドライバのシステム条件.....	92
Windows 98.....	92
Windows Me.....	92
Windows 2000.....	92
Windows XP.....	92
Macintosh.....	93
印刷状況を確認する画面.....	94
EPSON Monitor IV.....	94
バックグラウンドプリントの設定.....	96
バックグラウンドプリントの設定 1.....	96
バックグラウンドプリントの設定 2.....	97
ソフトウェアの削除方法.....	98
プリンタドライバの削除方法.....	98
プリンタ操作ガイドの削除方法.....	99
最新プリンタソフトウェアの入手方法.....	101
入手方法.....	101
EPSON プリンタウィンドウとは？.....	102
画面の説明.....	102
EPSON プリンタウィンドウの設定.....	103

プリンタの基本操作

電源のオンとオフ.....	105
電源オン.....	105
電源オフ.....	105
プリンタの状態を画面で確認.....	106
確認画面の表示方法.....	106
印刷の中止方法.....	108
印刷の中止手順.....	108
バックグラウンドプリント使用時の場合.....	108
バックグラウンドプリント未使用の場合.....	109
プリンタ各部の名称と働き.....	110

その他の情報

使用できる用紙.....	112
A4 サイズなどの用紙.....	112
EPSON 専用紙.....	112

光沢紙	112
マット紙	112
普通紙	112
特殊用紙	113
市販用紙	113
ハガキ	113
EPSON 専用ハガキ	113
官製ハガキ	113
用紙別プリンタドライバ設定一覧	114
A4 サイズなどの用紙	114
ハガキ	114
印刷後の用紙の保存方法	115
乾燥方法	115
保存・展示方法	115
クリアファイルやアルバムに入れ、暗所で保存	115
ガラス付き額縁に入れて展示	115
プリンタをネットワーク共有する前に	117
プリントサーバ機の設定	117
クライアント機の設定	117
プリントサーバ機の設定	118
設定手順	118
クライアント機の設定	120
設定手順	120
色について	122
色の要素	122
ディスプレイの発色プロセス < 加法混色 >	122
プリンタ出力の発色プロセス < 減法混色 >	123
出力装置による発色の違い < ディスプレイとプリンタ出力 >	123
解像度とは?	124
解像度とは	124
画像データの解像度と本機の解像度の関係	124
印刷サイズと解像度の関係	125
プリンタ輸送時のご注意	127
推奨プリンタケーブルについて	129
USB ケーブル	129
プリンタの仕様	130
基本仕様	130
インク仕様	130
用紙仕様	131
使用できる用紙の種類	131
印刷できる用紙のサイズ	131
印刷領域と余白について	131
定形紙	131
印刷推奨領域	131
印刷可能領域	132
電気関係仕様	132
総合仕様	132
USB インターフェイス仕様	133
初期化	133

サービス・サポート

サービス・サポートのご案内	135
カラリオインフォメーションセンター	135
インターネットサービス	135
ショールーム	135
パソコンスクール	135
保守サービス	135
修理に出すときは	136
保証書について	136

保守サービスの受付窓口.....	136
保守サービスの種類.....	136
通信販売のご案内.....	137
ご注文方法.....	137
お届け方法.....	137
お支払い方法.....	137
送料.....	137
消耗品カタログの送付.....	137
インターネット FAQ のご案内.....	138

付録

プリンタ活用素材集・テンプレート集の使い方.....	139
起動方法.....	139
用語集.....	142
本ガイドの見方 / 印刷方法.....	157
本ガイドの内容をすべてご覧になりたいときは.....	157
表示される文字サイズが小さいときは.....	157
本ガイドを印刷するときは.....	157
Internet Explorer4.5 で印刷する場合のご注意.....	157
本文中で使用している記号について.....	158
各ボタン、ハイパーリンクについて.....	158
商標・表記について.....	159
商標について.....	159
表記について.....	159
索引.....	160
改訂履歴.....	163

写真を A4 などの定形紙に印刷

A4 などの定形紙のセット方法

ここでは、A4 などの定形紙のセット方法をご説明します。

ポイント

- EPSON 専用紙をセットする場合は、用紙に添付の取扱説明書もご覧ください。
- 各種用紙（普通紙を除く）は、一般の室温環境（温度 15 ~ 25 度、湿度 40 ~ 60%）でご使用ください。
- 用紙によっては、手の油分や水分が印刷品質に影響を与える場合があります。用紙を取り扱う際は、用紙の端を持つか、綿製の手袋などをお勧めします。

セットする用紙の準備

1. 用紙を図のようによくさばき、端をそろえます。

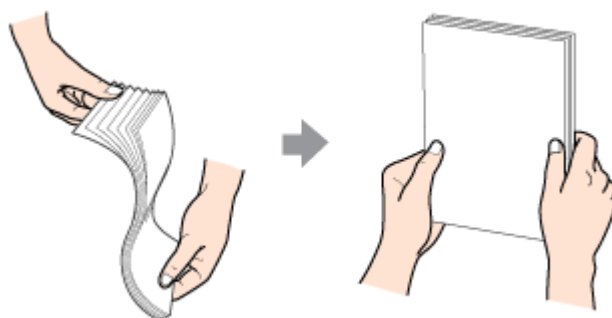

2. 用紙の反りを修正します。



注意

印刷領域を [最大] に設定して印刷する場合は、厳密に反りを修正してください。反ったまま使用すると、用紙下端がプリントヘッドとこすれて汚れるおそれがあります。

セット方法

1. プリンタの電源をオンにして、排紙トレイを引き出します。
2. 印刷面を手前にして用紙をセットし、エッジガイドを用紙の側面に合わせます。

用紙は縦方向にセットしてください。横方向にセットすると、正常に印刷や排紙ができません。

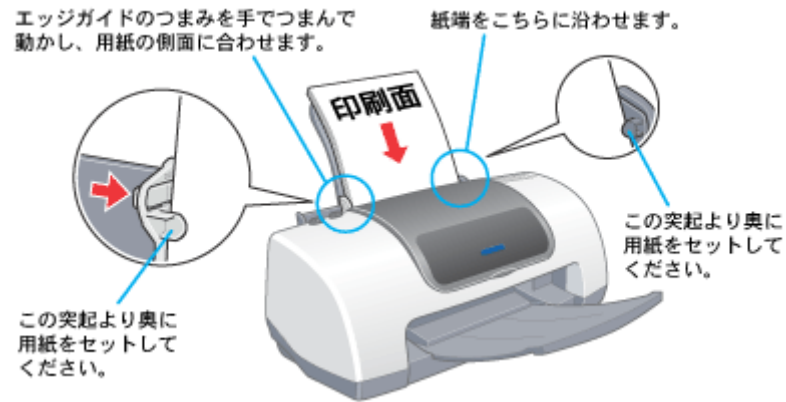

用紙のセット可能枚数 / 印刷面 / 給紙補助の必要性

用紙によって、印刷面やセット可能枚数が異なります。また、給紙補助のためにシートまたは普通紙を用紙の一番下に敷く必要がありますので、下表をご確認ください。

用紙	セット可能枚数	印刷面	給紙補助
光沢紙	20 枚	より光沢のある面	給紙補助シート
アイロンプリントペーパー	1 枚	白紙の面（印刷がない面） 切り落とされた角がある場合は、その角が右上にくる面	必要ありません
フォト光沢名刺カード	1 枚	切り落とされた角が右上にくる面 	給紙補助シート
スーパーファイン専用ラベルシート	1 枚	EPSON ロゴの印刷されていない面	必要ありません
上質普通紙	マークまで	-	必要ありません
両面上質普通紙 <再生紙>	マークまで	-	必要ありません
スーパーファイン紙	30 枚	より白い面	必要ありません
市販の普通紙	マークまで	-	必要ありません

本プリンタは両面印刷に対応していません。片面印刷後の用紙を使用すると、給紙不良になるおそれがあります。

ポイント

- 給紙補助シートは、ご購入いただいた専用紙パックに同梱されています。
- 給紙補助シートは、セット可能枚数に含まれません。

以上で、用紙のセットは終了です。

次は  「写真の印刷方法」8 へ

写真の印刷方法

ここでは、写真データを印刷する際の基本手順をご説明します。

写真データの準備

アプリケーションソフトで、印刷する用紙サイズに合わせて、写真データのサイズを調整してください。

特にデジタルカメラで撮影した写真データの場合は、写真データの比率が3対4(片方を1とすると1:1.33)なのに対して、A4などの用紙の比率は微妙に異なります。そのため、用紙の比率に合うように写真データをトリミングなどして調整しないと、印刷後余白ができてたり、画像の端が切れてしまったりします。

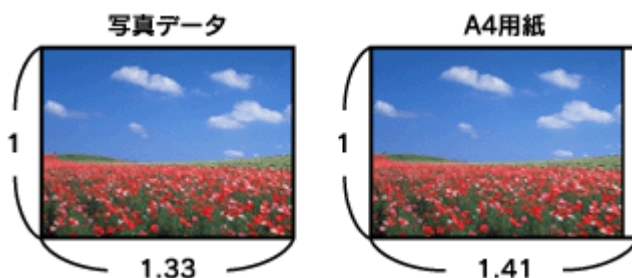

ポイント

写真データのサイズの調整方法については、お使いのアプリケーションソフトの取扱説明書をご覧ください。

印刷手順

1. プリンタドライバの [用紙設定] 画面を表示します。

⇒ 「用紙別プリンタドライバ設定一覧」 114

2. [用紙設定] 画面の各項目を設定して、[OK] ボタンをクリックします。

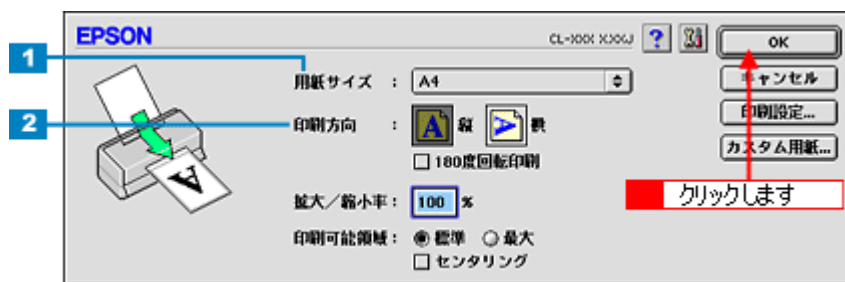



1	用紙サイズ	印刷データの用紙サイズを選択します。
2	印刷方向	印刷方向を選択します。[用紙設定] 画面の左部で、実際の印刷方向を確認できます。

3. プリンタドライバの [印刷] 画面を表示します。

⇒ 「プリンタドライバの設定画面を表示する方法」 89

4. [印刷] 画面の各項目を設定します。



1	印刷部数	印刷部数を入力します。
2	用紙種類	プリンタにセットした用紙の種類を選択します。  「用紙別プリンタドライバ設定一覧」114
3	カラー	[カラー] で印刷するか、[黒] (モノクロ) で印刷するかを選択します。
4	モード	印刷モードを設定します。 各モードの詳細についてはヘルプをご覧ください。ヘルプは  ボタンをクリックすると、表示されます。

5. [印刷] ボタンをクリックして、印刷を実行します。

以上で、写真を印刷する方法の説明は終了です。

写真をきれいに印刷するためのポイント

デジタルカメラで撮影した写真データをよりきれいに印刷するためには、以下の3つのポイントを押さえておきましょう。

ポイント1 デジタルカメラでは、印刷サイズに適した撮影サイズで撮影しましょう。

デジタルカメラで撮影した画像データは、細かい点（画素）の集まりで構成されています。同じサイズの下紙に印刷する場合には、この画素数が多いほど、なめらかで高画質な印刷ができます。また、印刷サイズが大きくなればなるほど画素数の多い画像データが必要になります。

同じサイズの下紙に印刷すると・・・

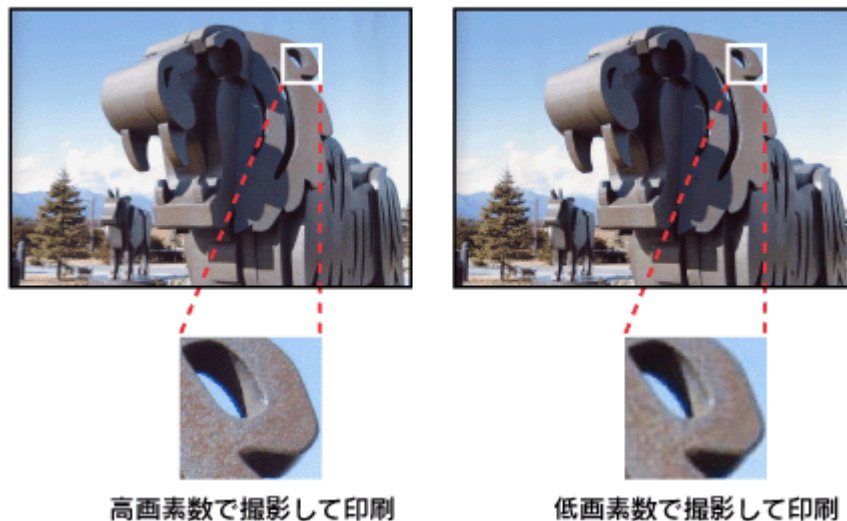

高画素数で撮影して印刷

低画素数で撮影して印刷

デジタルカメラの撮影時には、以下の表を参考にして、印刷サイズに適した撮影サイズで撮影してください。

デジタルカメラの画素数	最大撮影サイズ (ピクセル)	印刷サイズの目安			
		A6	A5	B5	A4
35万画素	640 × 480				
130万画素	1280 × 960				
211万画素	1600 × 1200				
300万画素	2048 × 1536				

オーバースペック：用紙サイズに対して画素数が多すぎます。印刷に時間がかかるだけで、印刷品質の向上は望めません。

推奨：用紙サイズに対し理想的な画素数です。高画質な印刷結果を出力できます。

許容：用紙サイズに対し多少画素数が少なめですが、十分な品質の印刷物を出力できます。

推奨外：用紙サイズに対し画素数が少なすぎます。印刷結果の品質は期待できません。

ポイント2 専用紙（写真用紙）に印刷しましょう。

せっかく完璧な写真データを用意しても、印刷する用紙が普通紙では、高い解像度で印刷することはできません。

高品質の印刷結果を得るためには、光沢紙などの専用紙に印刷してみてください。

また印刷時、プリンタドライバの[用紙種類]の設定では、使用する専用紙に対応した用紙種類を選択してください。



☞「プリンタドライバの設定画面を表示する方法」89

以上の2点に注意すれば、写真をきれいに印刷することができます。

しかし、このように印刷しても印刷する画像によっては印刷結果に印刷ムラやスジが目立つことがあります。このような場合は、ポイント3をご覧ください。

ポイント3 プリンタドライバの設定を変更してみましょう。

印刷結果をよく見て、印刷ムラやスジが目立つ場合には、プリンタドライバの [詳細設定] 画面を表示して、以下の設定を変更してみてください。印刷ムラなどを目立たなくすることができます。

ポイント

以下に設定をすると、印刷速度が遅くなります。

1. [双方向印刷] がチェックされている場合は、チェックを外します。

双方向印刷は、より高速に印刷するためにプリントヘッドが左右どちらに移動するときでも印刷する機能です。ただし、印刷品質が多少低下する場合がありますため、チェックを外して印刷してみましょう。

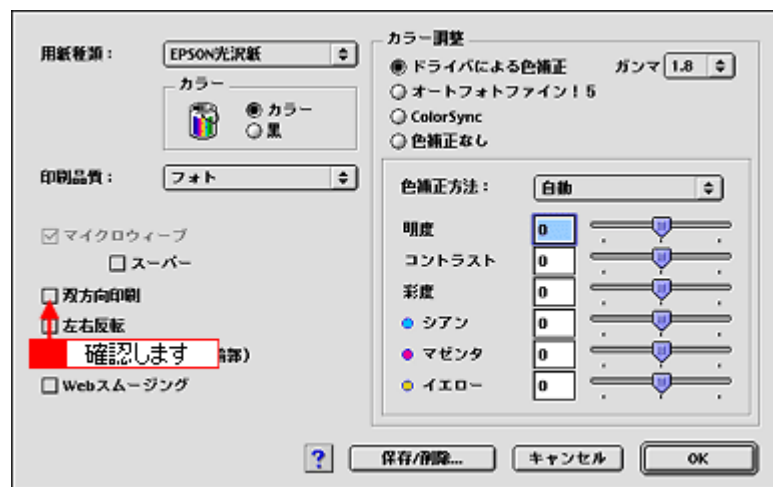

2. [双方向印刷] のチェックを外して印刷しても、印刷ムラが目立つ場合には [マイクロウィーブ] をチェックします。

印刷時の紙送りピッチが少なくなり、印刷ムラが目立たなくなります。さらに [スーパー] をチェックすると、より改善されます。



ポイント

画像データによっては、上記の設定を行っても、印刷時間が長くなるだけで、見た目上の印刷品質は変わらない場合があります。

このほかに、初心者の方でも簡単に画像データを高画質化できる「オートフォトファイン!5」があります。オートフォトファイン!5は自動的に画像を高画質化して印刷するEPSON独自の画像補正機能です。印刷する際にプリンタドライバで設定すれば、元データに手を加えることなく画像を高画質化して印刷できます。

☞ 「写真を自動補正して印刷 (オートフォトファイン!5)」 20

年賀状などのハガキデータを印刷

ハガキのセット方法

ここでは、ハガキのセット方法をご説明します。

ポイント

- EPSON 製ハガキをセットする場合は、ハガキに添付の取扱説明書もご覧ください。
- 用紙によっては、手の油分や水分が印刷品質に影響を与える場合があります。用紙を取り扱う場合は用紙の端を持つか、綿製の手袋などをお勧めします。

セットするハガキの準備

1. ハガキを図のようによくさばき、端をそろえます。

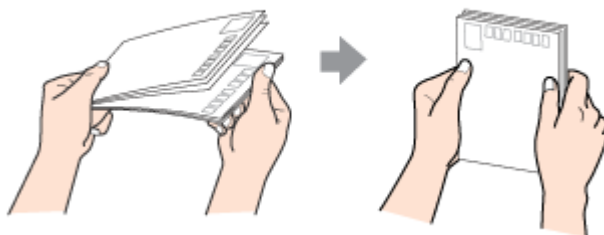

2. 図のように少し反りを付けます。

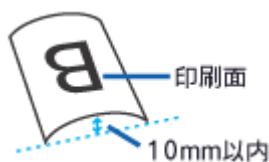

注意

片面に印刷後、その裏面に印刷するときはしばらく乾かした後、反りを付け直してください。逆に反った状態（下記の×のイラスト）で印刷すると、印刷面が汚れるおそれがあります。

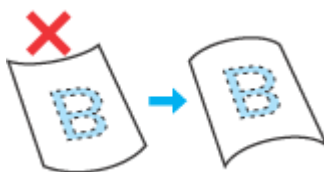

セット方法

1. プリンタの電源をオンにして、排紙トレイを引き出します。
2. 印刷面を手前にしてハガキをセットし、エッジガイドをハガキの側面に合わせます。

宛先用の郵便番号枠を下側にして、縦方向にセットしてください。
往復はがきは、折り目を付けずに、横方向にセットしてください。

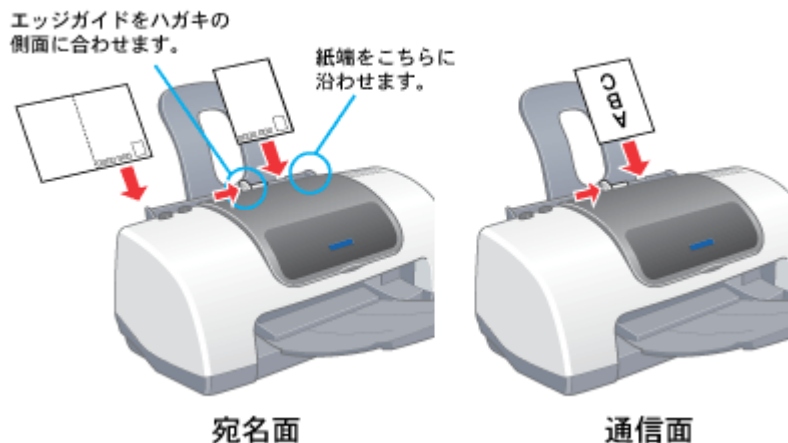

ハガキのセット可能枚数 / 給紙補助の必要性

用紙によって、セット可能枚数が異なります。また、給紙補助のためにシートをハガキの一番下に敷く必要がありますので、下表をご確認ください。

用紙	セット可能枚数	給紙補助
官製ハガキ	30 枚	必要ありません
官製ハガキ (インクジェット紙)	30 枚	必要ありません
フォト・クオリティ・カード 2	20 枚	給紙補助シート <タイプ C>
スーパーファイン専用ハガキ	30 枚	給紙補助シート

ポイント

- 給紙補助シートは、ご購入いただいた専用紙パックに同梱されています。
- 給紙補助シートは、セット可能枚数に含まれません。

次は  「ハガキへの印刷方法」15 へ

ハガキへの印刷方法

ここでは、ハガキへの基本的な印刷方法をご説明します。

印刷手順

1. プリンタドライバの [用紙設定] 画面を表示します。

☞「プリンタドライバの設定画面を表示する方法」89

2. [用紙設定] 画面の各項目を設定して、[OK] ボタンをクリックします。

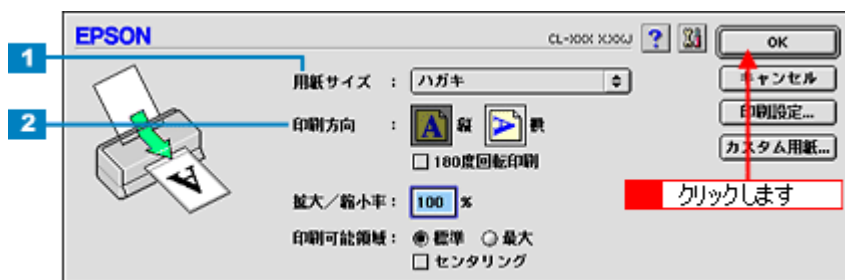

1	用紙サイズ	[ハガキ] を選択します。往復ハガキの場合は、[往復ハガキ] を選択します。
2	印刷方向	印刷方向を選択します。[用紙設定] 画面の左部で、実際の印刷方向を確認できます。

3. プリンタドライバの [印刷] 画面を表示します。

☞「プリンタドライバの設定画面を表示する方法」89

4. [印刷] 画面の各項目を設定します。

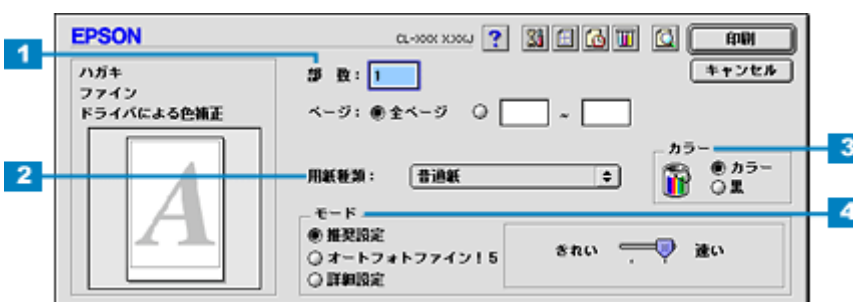

1	印刷部数	印刷部数を入力します。
---	------	-------------

2	用紙種類	プリンタにセットしたハガキの種類を選択します。		
		セットしたハガキ		用紙種類
		官製ハガキ		普通紙
		官製ハガキ（インクジェット紙）	宛名面	普通紙
			通信面	官製ハガキ（インクジェット紙） または EPSON スーパーファイン紙
		フォト・クォリティ・カード 2	宛名面	普通紙
			通信面	EPSON 光沢紙
		スーパーファイン専用ハガキ	宛名面	普通紙
通信面	EPSON スーパーファイン紙			
3	カラー	[カラー] で印刷するか、[黒] (モノクロ) で印刷するかを選択します。		
4	モード	印刷モードを設定します。 各モードの詳細についてはヘルプをご覧ください。ヘルプは  ボタンをクリックすると、表示されま ず。		

5. [印刷] ボタンをクリックして、印刷を実行します。

以上で、ハガキに印刷する方法の説明は終了です。

文書 / ホームページを印刷

A4 などの定形紙のセット方法

ここでは、A4 などの定形紙のセット方法をご説明します。

ポイント

- EPSON 専用紙をセットする場合は、用紙に添付の取扱説明書もご覧ください。
- 各種用紙（普通紙を除く）は、一般の室温環境（温度 15 ~ 25 度、湿度 40 ~ 60%）でご使用ください。
- 用紙によっては、手の油分や水分が印刷品質に影響を与える場合があります。用紙を取り扱う際は、用紙の端を持つか、綿製の手袋などをお勧めします。

セットする用紙の準備

1. 用紙を図のようによくさばき、端をそろえます。

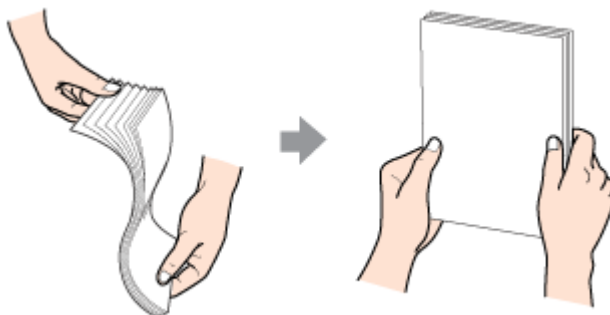

2. 用紙の反りを修正します。



注意

印刷領域を [最大] に設定して印刷する場合は、厳密に反りを修正してください。反ったまま使用すると、用紙下端がプリントヘッドとこすれて汚れるおそれがあります。

セット方法

1. プリンタの電源をオンにして、排紙トレイを引き出します。
2. 印刷面を手前にして用紙をセットし、エッジガイドを用紙の側面に合わせます。

用紙は縦方向にセットしてください。横方向にセットすると、正常に印刷や排紙ができません。

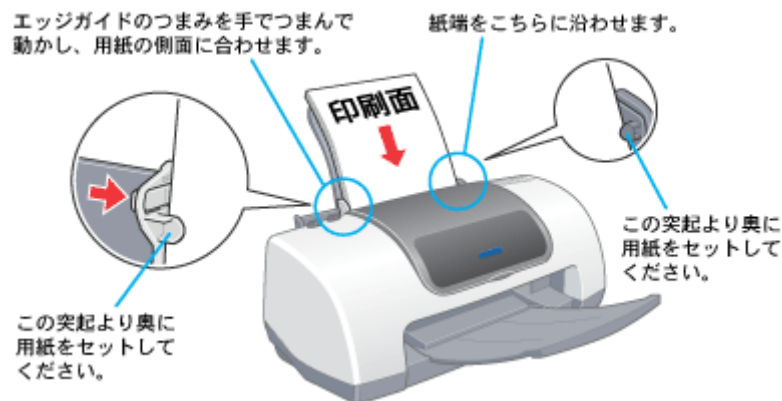

用紙のセット可能枚数 / 印刷面 / 給紙補助の必要性

用紙によって、印刷面やセット可能枚数が異なります。また、給紙補助のためにシートまたは普通紙を用紙の一番下に敷く必要がありますので、下表をご確認ください。

用紙	セット可能枚数	印刷面	給紙補助
光沢紙	20 枚	より光沢のある面	給紙補助シート
アイロンプリントペーパー	10 枚	白紙の面（印刷がない面） 切り落とされた角がある場合は、その角が右上にくる面	必要ありません
フォト光沢名刺カード	1 枚	切り落とされた角が右上にくる面 	給紙補助シート
スーパーファイン専用ラベルシート	1 枚	EPSON ロゴの印刷されていない面	必要ありません
上質普通紙	マークまで	-	必要ありません
両面上質普通紙 <再生紙>	マークまで	-	必要ありません
スーパーファイン紙	30 枚	より白い面	必要ありません
市販の普通紙	マークまで	-	必要ありません

本プリンタは両面印刷に対応していません。片面印刷後の用紙を使用すると、給紙不良になるおそれがあります。

ポイント

- 給紙補助シートは、ご購入いただいた専用紙パックに同梱されています。
- 給紙補助シートは、セット可能枚数に含まれません。

以上で、用紙のセットは終了です。

次は  「文書 / ホームページの印刷方法」 19 へ

文書 / ホームページの印刷方法

ここでは、文書やホームページなどの基本的な印刷方法をご説明します。

印刷手順

1. プリンタドライバの [用紙設定] 画面を表示します。

⇒「プリンタドライバの設定画面を表示する方法」89

2. [用紙設定] 画面の各項目を設定して、[OK] ボタンをクリックします。

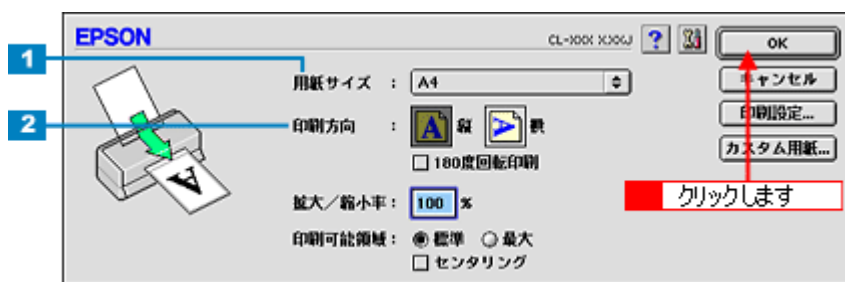



1	用紙サイズ	印刷データの用紙サイズを選択します。
2	印刷方向	印刷方向を選択します。[用紙設定]画面の左部で、実際の印刷方向を確認できます。

3. プリンタドライバの [印刷] 画面を表示します。

⇒「プリンタドライバの設定画面を表示する方法」89

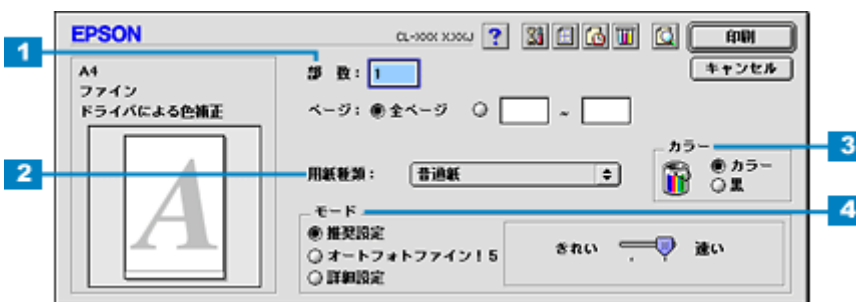
4. [印刷] 画面の各項目を設定します。



1	印刷部数	印刷部数を入力します。
2	用紙種類	プリンタにセットした用紙の種類を選択します。 ⇒「用紙別プリンタドライバ設定一覧」114
3	カラー	[カラー] で印刷するか、[黒] (モノクロ) で印刷するかを選択します。
4	モード	印刷モードを設定します。 各モードの詳細についてはヘルプをご覧ください。ヘルプは  ボタンをクリックすると、表示されません。

5. [印刷] ボタンをクリックして、印刷を実行します。

以上で、文書やホームページなどの基本的な印刷方法の説明は終了です。

便利な印刷機能

写真を自動補正して印刷（オートフォトファイン!5）

オートフォトファイン!5 機能を使うことによって、初心者では難しかった写真の画像補正を自動的に行って印刷することができます。

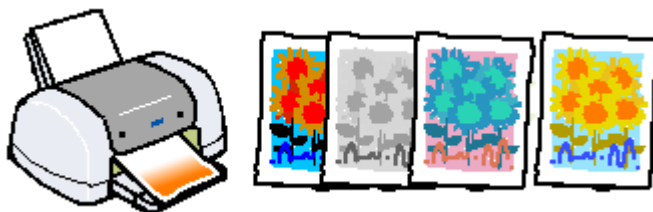

ポイント

印刷時に補正を加えるだけで、データそのものは補正されません。

印刷手順

1. プリントドライバの [印刷] 画面を表示します。
 ⇨ 「プリントドライバの設定画面を表示する方法」89
2. [オートフォトファイン!5] を選択して、印刷データにかかる効果を選択します。



標準	<p>EPSON 標準の色調にして印刷するモードです。</p> 
----	--

人物	<p>人物が写っている画像に対して最適な補正を加えて印刷するモードです。</p> 
風景	<p>風景が写っている画像に対して最適な補正を加えて印刷するモードです。</p> 
ソフトフォーカス	<p>画像が柔らかいタッチになるような補正を加えて印刷するモードです。</p> 
セピア	<p>セピア調にして印刷するモードです。</p> 

イメージ・ビューライザ	デジタルカメラで撮影した画像などのノイズを低減します。  The image shows two side-by-side photographs of cherry blossoms. The left photo is the original, showing some digital noise or graininess. The right photo is the result of the 'Image Sharpening' process, which has reduced the noise, resulting in a clearer and smoother image. A red arrow points from the left image to the right image.
-------------	--

ポイント

- [詳細設定] 画面では、オートフォトファイン !5 の効果をさらに細かく設定することができます。
[詳細設定] 画面を表示するには、モードで [詳細設定] をチェックして、[設定変更] ボタンをクリックします。
- エプソン製デジタルカメラの画像転送ソフトにおいてオートフォトファインを使用した画像データには、プリンタドライバのオートフォトファイン !5 は使用しないでください。

3. その他の設定を確認し、[印刷] ボタンをクリックして印刷を実行します。

ソフトフォーカスなど特殊効果を加えて印刷 (オートフォトファイン!5)

オートフォトファイン!5 機能を使うことによって、写真にソフトフォーカスや和紙などの特殊効果を加えて印刷することができます。

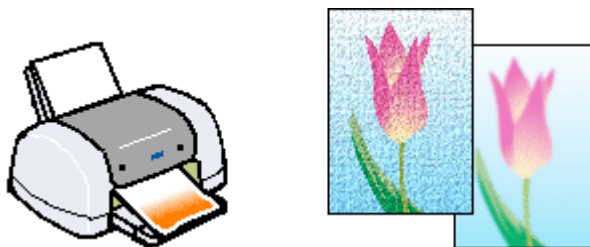

ポイント

印刷時に補正を加えるだけで、データそのものは補正されません。

印刷手順

1. プリンタドライバの [印刷] 画面を表示します。

☞ 「プリンタドライバの設定画面を表示する方法」 89

2. [詳細設定] を選択して、[設定変更] ボタンをクリックします。

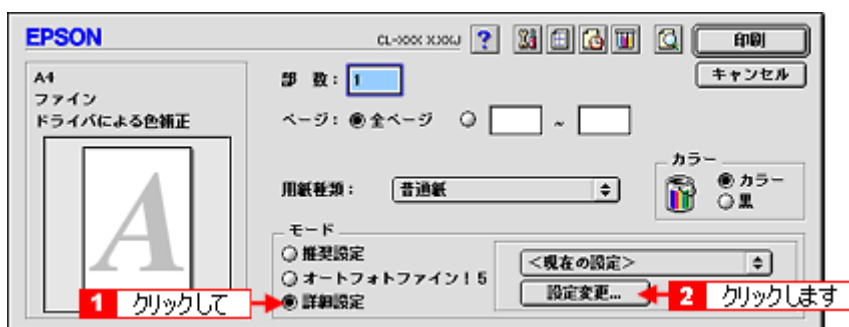

3. [オートフォトファイン!5] をチェックして、印刷データにける効果を選択します。

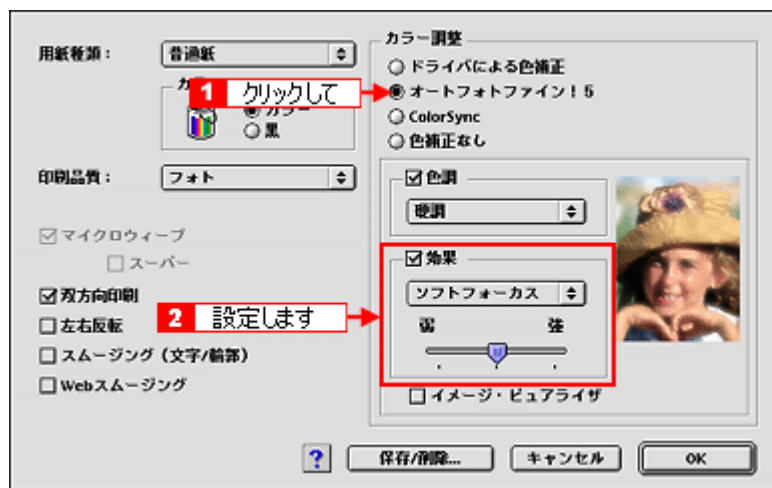

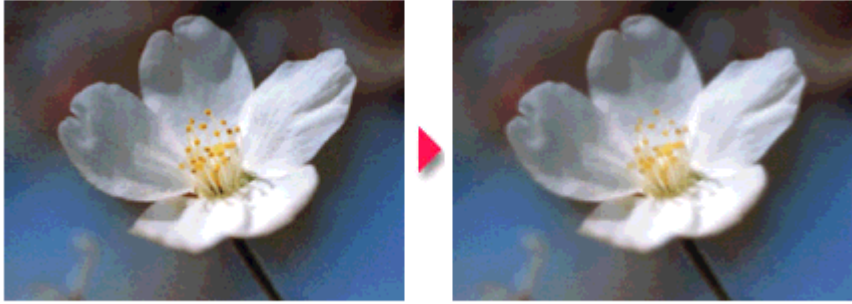
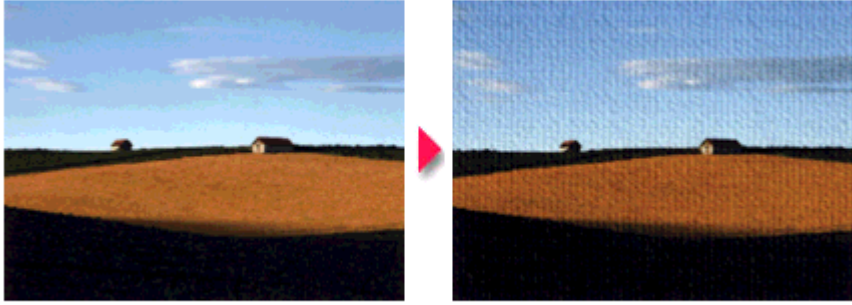
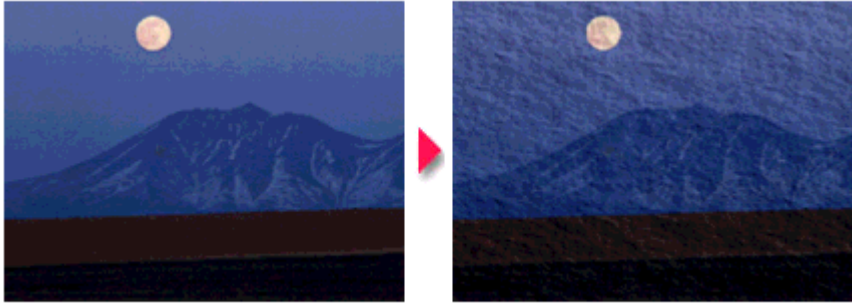
<p>シャープネス</p>	<p>画像の輪郭を強調して印刷するモードです。</p> 
<p>ソフトフォーカス</p>	<p>ソフトフォーカスレンズを使って撮影した写真のように印刷するモードです。</p> 
<p>キャンバス</p>	<p>キャンバス地に描いたイメージになるように印刷するモードです。</p> 
<p>和紙</p>	<p>和紙に描いたイメージになるように印刷するモードです。</p> 

 **ポイント**

弱 / 強のスライドバーで、効果の強さを調節することができます。

4. [OK] ボタンをクリックして画面を閉じ、その他の設定を確認して、印刷を実行します。

色を微調整して印刷

色合いや明度などを微調整して印刷することができます。

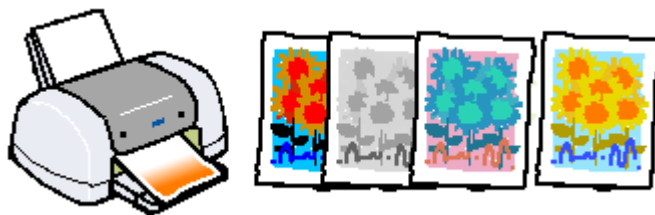

ポイント

印刷時に補正を加えるだけで、データそのものは補正されません。

印刷手順

1. プリンタドライバの [印刷] 画面を表示します。

☞ 「プリンタドライバの設定画面を表示する方法」 89

2. [詳細設定] を選択して、[設定変更] ボタンをクリックします。



3. [ドライバによる色補正] をチェックして、以下に説明する 1 から 5 の各項目を設定します。



1	色補正方法	次の「色補正方法」の設定に従い、印刷するデータの色バランスを整えます。		
		自動	文書内のオブジェクトに対して最適な色処理をします。通常は、この設定でご使用ください。	
		自然な色あい	より自然な発色状態になるように色処理します。	
		あざやかな色あい	彩度（あざやかさ）を上げ、色味を強くする処理をします。	
2	明度	画像全体の明るさを調整します。標準を 0 として、マイナス（-）方向には暗く、プラス（+）方向には明るくなります。全体的に暗い画像や明るい画像に対して有効です。		
				
		設定 -	設定 0	設定 +
3	コントラスト	画像の明暗比を調整します。標準を 0 として、プラス（+）方向にスライドさせると、コントラストが上がり、明るい部分はより明るく、暗い部分はより暗くなります。マイナス（-）方向にスライドさせると、コントラストが落ち、画像の明暗の差が少なくなります。		
				
		設定 -	設定 0	設定 +
4	彩度	画像の彩度（色のあざやかさ）を調整します。標準を 0 として、プラス（+）方向にスライドさせると、彩度が上がり色味が強くなります。マイナス（-）方向にスライドさせると、彩度が落ちて色味がなくなり、無彩色化されてグレーに近くなります。 [黒] を選択した場合は調整できません。		
				
		設定 -	設定 0	設定 +

5	それぞれの色の強さを調整します。[黒]を選択した場合は調整できません。			
	シアン			
	設定 -	設定 0	設定 +	
マゼンタ				
	設定 -	設定 0	設定 +	
	イエロー			
	設定 -	設定 0	設定 +	

4. [OK] ボタンをクリックして画面を閉じ、その他の設定を確認して、印刷を実行します。

ポイント

[詳細設定] 画面の [保存 / 削除] ボタンをクリックすると、ここでの設定を保存しておくことができます。保存した設定値は、[印刷] 画面のポップアップメニューから呼び出します。

定形サイズ以外の用紙に印刷

例えば CD-ROM のブックレットサイズの用紙に印刷しようと思ったことはありませんか？
プリンタドライバに用意されていないサイズを自分で設定して印刷することができます。



印刷手順

1. プリンタドライバの [用紙設定] 画面を表示します。

☞「プリンタドライバの設定画面を表示する方法」89

2. [カスタム用紙] ボタンをクリックします。

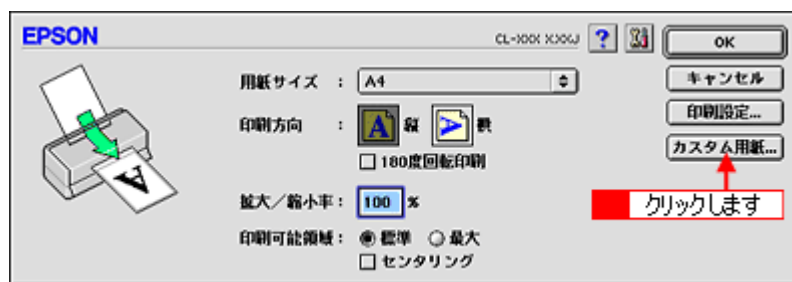

3. [新規] ボタンをクリックしてから、用紙サイズを入力します。

指定できるサイズの範囲は、以下の通りです。
用紙幅：8.89 ~ 55.88cm (3.5 ~ 22.00 インチ)
用紙長：8.89 ~ 111.76cm (3.5 ~ 44.00 インチ)

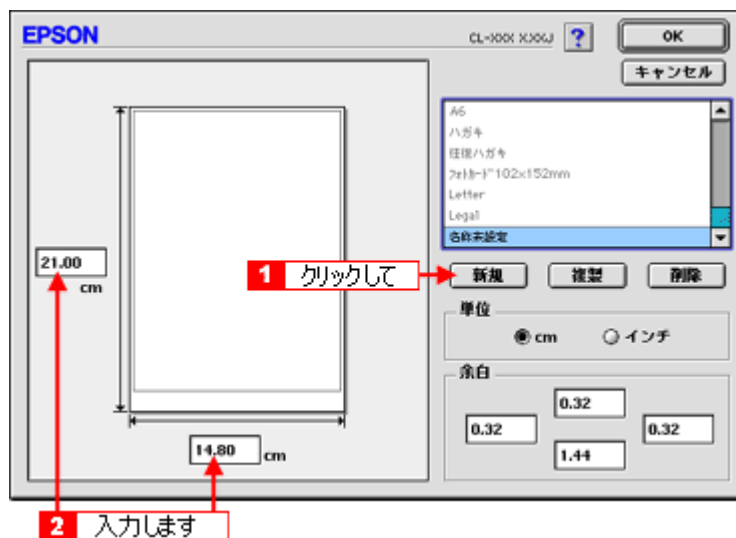

ポイント

- 以前に登録した内容を変更したいときは、右のリストから用紙サイズ名をクリックしてください。
- 登録されている用紙サイズを複製したいときは、右のリストから用紙サイズ名を選択して [複製] ボタンをクリックしてください。
- 登録されている用紙サイズを削除したいときは、右のリストから用紙サイズ名を選択して [削除] ボタンをクリックしてください。
- 上記画面では、余白の設定もできます。余白の入力欄に直接入力するか、左のプレビュー部でグレーのラインをドラッグしたまま移動して設定します。

4. リスト内の [名称未設定] と表示されている部分をダブルクリックして、登録したい名称を入力します。

用紙サイズ名の入力可能文字数は、全角 15 文字、半角 31 文字です。

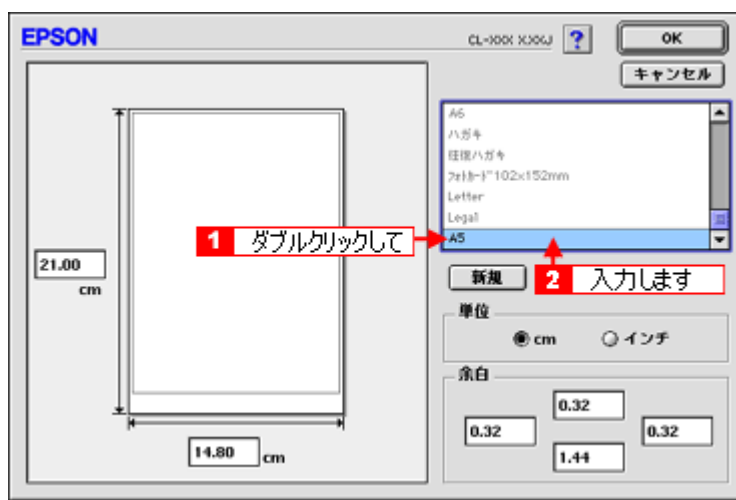

ポイント

- 本プリンタで印刷できないサイズを登録して印刷すると、自動的に拡大 / 縮小 (フィットページ) されます。
- 登録できる用紙サイズは 100 個までです。

5. [OK] ボタンをクリックします。

これで用紙サイズのポップアップメニューに、設定した用紙サイズが登録されました。この後は、通常印刷する手順と同様に印刷してください。

マル秘などのスタンプマークを重ねて印刷

印刷データに「マル秘」や「重要」などのマークや単語を、スタンプのように重ね合わせて印刷することができます。



印刷手順

1. プリンタドライバの [印刷] 画面を表示します。

☞「プリンタドライバの設定画面を表示する方法」89

2.  ボタンをクリックします。

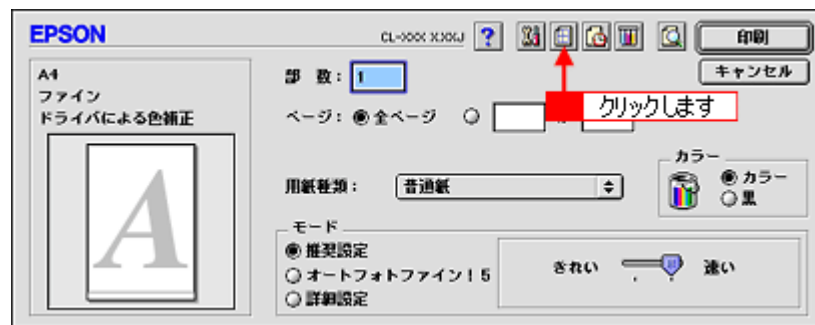

3. [スタンプマーク] をチェックして、重ね合わせるマークを選択します。

必要に応じてカラーや濃度などを設定してください。ただし、新規に登録したオリジナルマークのカラー変更はできません。



ポイント

- スタンプマークの位置やサイズを変更したい場合は、画面左側に表示されているスタンプマークにマウスカースルを合わせて操作してください。
- [テキスト編集]と[マウスによる回転]は、新規に登録したオリジナルの単語を選択した場合のみ有効になります。

4. [OK] ボタンをクリックして画面を閉じ、その他の設定を確認して、印刷を実行します。

オリジナルのスタンプマークを登録

登録されているマークのほかに、お好みの画像や任意の単語を登録して印刷することができます。

ポイント

- 画像を登録したい場合は、以下の操作を始める前に、画像を準備しておいてください。なお、登録できる画像のファイル形式は PICT だけです。
- 画像と単語を各 10 個まで登録できます。

1. プリンタドライバの [レイアウト] 画面を開き、[スタンプマーク] をチェックしてから、[追加 / 削除] ボタンをクリックします。



2. 画像を登録する場合は、[ピクチャ追加] ボタンをクリックして、オリジナルマークの保存場所を選択して [開く] ボタンをクリックします。
単語を登録する場合は [テキスト追加] ボタンをクリックして、テキストを入力し、フォントやスタイルを設定して [OK] ボタンをクリックします。

画像を登録する場合

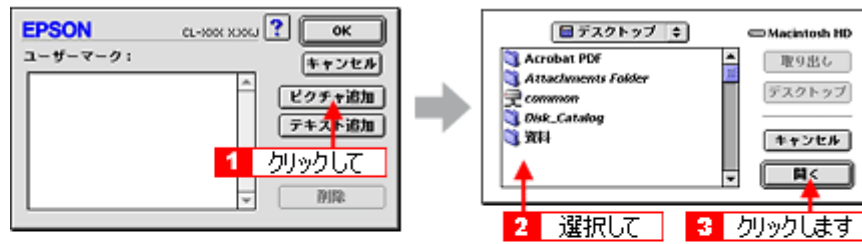

単語を登録する場合



ポイント

[ユーザーマーク] のリストに表示されているマークの名称をクリックすると、マーク名を変更することができます。

3. [OK] ボタンをクリックして [レイアウト] 画面に戻ります。

これでマーク名のポップアップメニューにオリジナルマークが加わりました。

ポスター印刷（拡大分割して印刷）

ポスター印刷機能は、印刷データを自動的に拡大分割して印刷することのできる機能です。印刷結果をつなぎ合わせれば、大きなポスターやカレンダーを作ることができます。



印刷手順

1. プリンタドライバの [印刷] 画面を表示します。

☞「プリンタドライバの設定画面を表示する方法」89

2.  ボタンをクリックします。

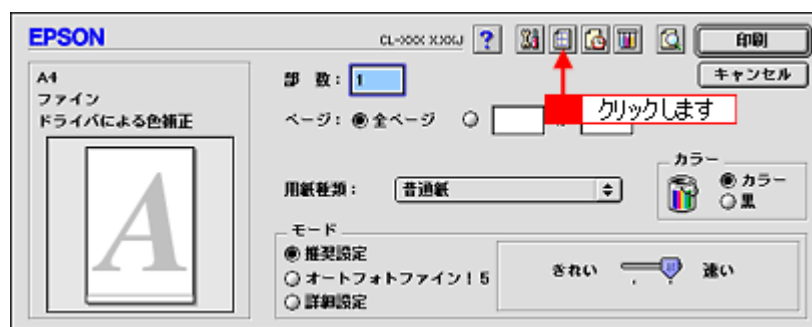

3. [割り付け印刷] をチェックして、[ポスター印刷] をクリックし、何分割で印刷するかを設定します。また、その他の項目も設定します。

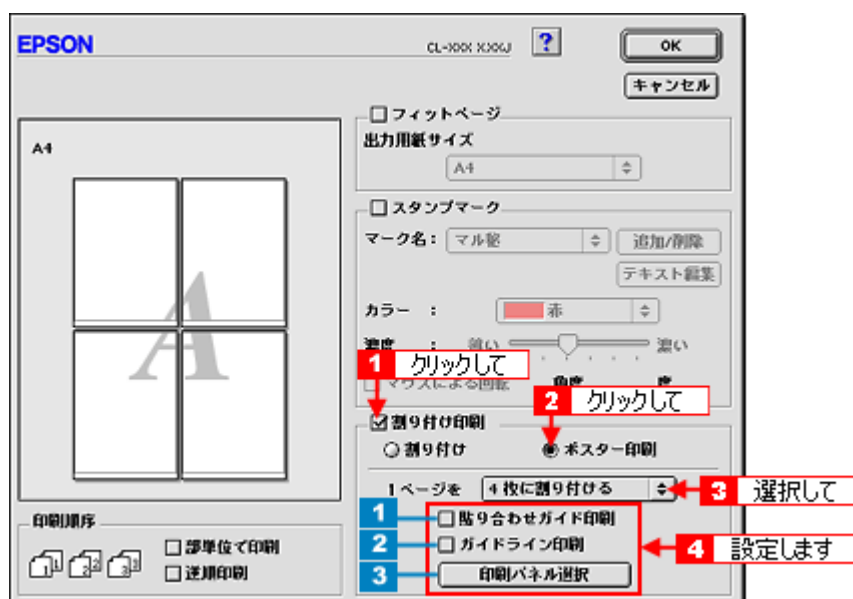

1	貼り合わせガイド印刷	チェックすると、貼り合わせる際に用紙を重ねられるように、部分的に重複して印刷されます。また、貼り合わせるためのガイドも印刷されます。
2	ガイドライン印刷	チェックすると、余白部分を切り取る際のガイド線が印刷されます。
3	印刷パネル選択	各ページをクリックすることで、分割したページの印刷する / しないを選択できます。全体の中の一部を印刷したいときに便利です。印刷しない部分は、グレーで表示されます。

ポイント

- 設定した枚数と同じ枚数を、プリンタにセットしてください。
- 分割数が多いほど、印刷に使用する用紙の枚数が増え、大きなポスターを作成できます。
- まったくガイドを印刷しないときと、[ガイドライン印刷]を選択して印刷したときの仕上がりサイズは同じになりますが、[貼り合わせガイド印刷]を選択した場合は、重ね合わせ分だけ小さくなります。

4. [OK] ボタンをクリックして画面を閉じ、その他の設定を確認して、印刷を実行します。

貼り合わせガイド印刷時の用紙の貼り合わせ方

[貼り合わせガイド印刷]を選択して印刷した場合、下図のような貼り合わせガイドが印刷されます。ここでは、その貼り合わせガイドを使用して、用紙の貼り合わせ方をご説明します。

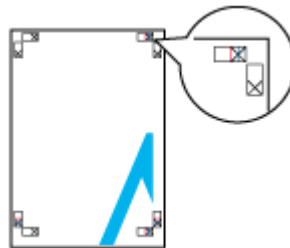

ポイント

ここでは4枚の用紙を貼り合わせる方法についてご説明します。下図の順番で貼り合わせます。

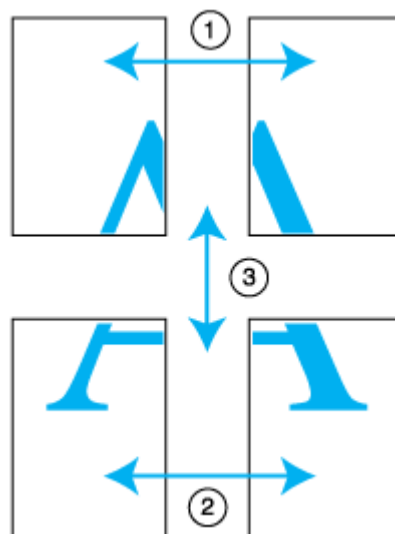

1. 上段2枚の用紙を用意して、まず左側の用紙の貼り合わせガイド（縦方向の青線）を結ぶ線で切り落とします。

モノクロ印刷の場合、貼り合わせガイドは黒線になります。

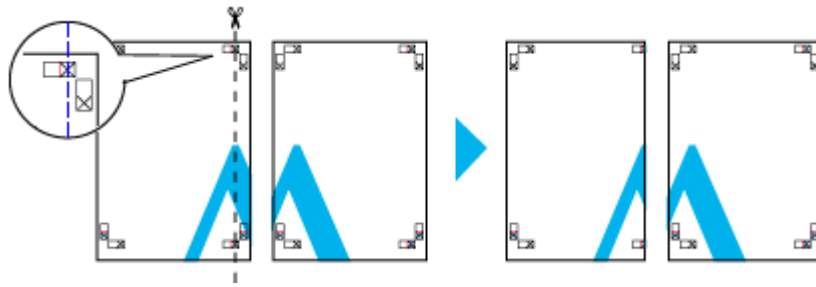

2. 切り落とした左側の用紙を、右側の用紙の上に重ねます。このとき、貼り合わせガイドの×印を図のように重ね、裏面にテープを貼って仮止めします。

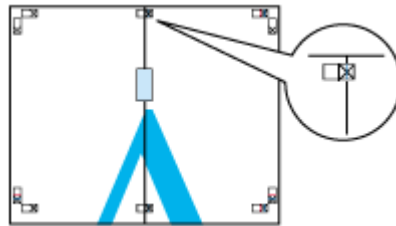

3. 2枚の用紙を重ねたまま、貼り合わせガイド（縦方向の赤線）を結ぶ線で切り落とします。

モノクロ印刷の場合、貼り合わせガイドは黒線になります。

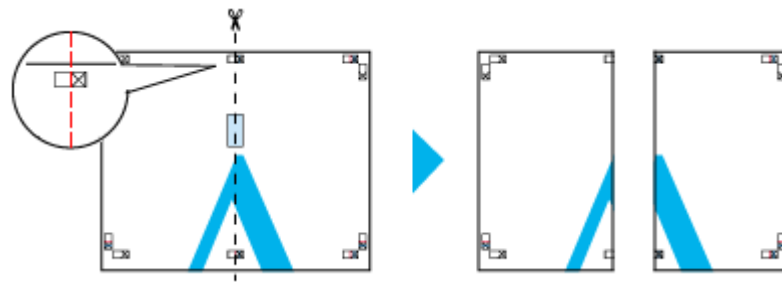

4. 2枚の用紙の切り落とした辺を貼り合わせます。

裏面にテープなどを貼り、つなぎ合わせてください。

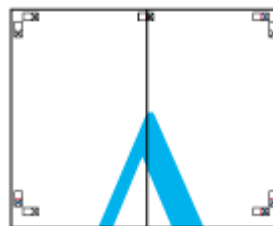

5. 下段の2枚の用紙も、手順1～4に従って貼り合わせます。
6. 上段の用紙の貼り合わせガイド（横方向の青線）を結ぶ線で切り落とします。

モノクロ印刷の場合、貼り合わせガイドは黒線になります。

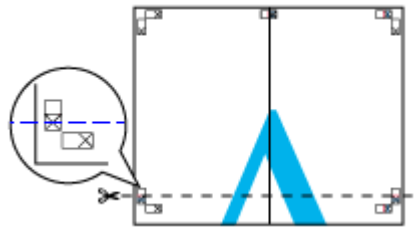

7. 切り落とした上段の用紙を、下段の用紙の上に重ねます。このとき、貼り合わせガイドの×印を図のように重ね、裏面にテープを貼って仮止めします。

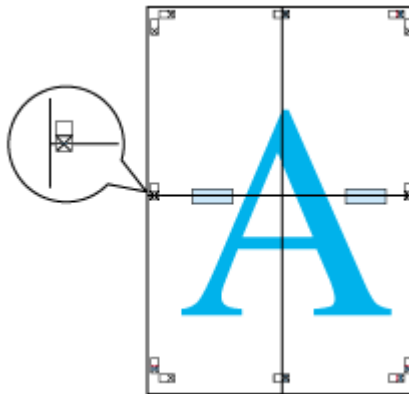

8. 2枚の用紙を重ねたまま、貼り合わせガイド（横方向の赤線）を結ぶ線で切り落とします。
モノクロ印刷の場合、貼り合わせガイドは黒線になります。

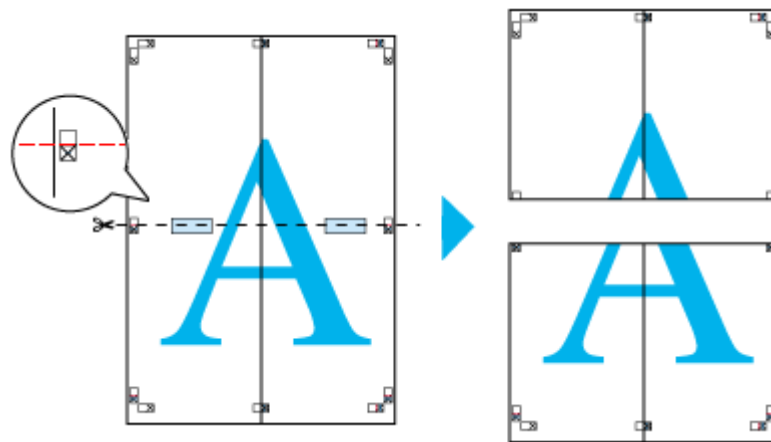

9. 2枚の用紙の切り落とした辺を貼り合わせます。
裏面にテープなどを貼り、つなぎ合わせてください。

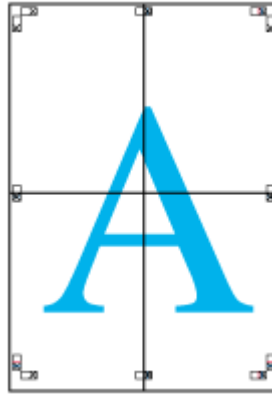

10. すべての用紙を貼り合わせたら、外側の切り取りガイドに合わせて余白を切り取ります。

これで、大きなポスターの完成です。

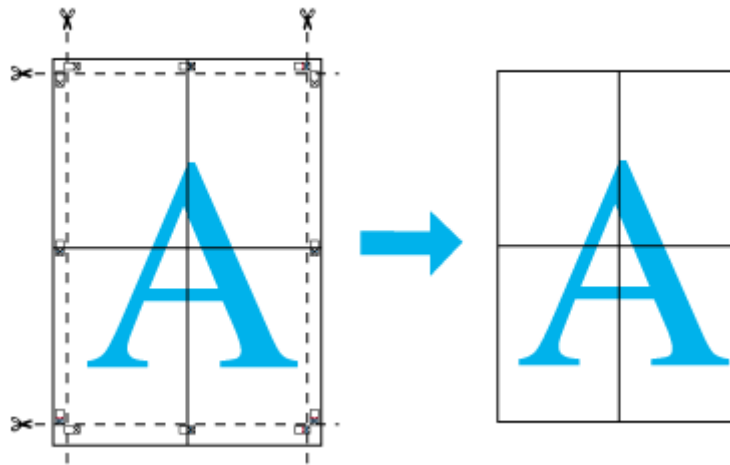

画面表示と色合いを合わせて印刷

デジタルカメラやスキャナで取り込んだ画像をプリンタで印刷すると、多くの場合、ディスプレイで見た色と実際の印刷結果には、色合いにズレが生じます。その原因は、「取り込み」、「表示」、「印刷」の3者間で、色の発色方法が異なっているからです。そのため、完全に同じ色合いにすることはできません。

▶▶「色について」122

しかし、以下の設定を行うことで、色合いをできるだけ近づけることができます。



設定手順

機器間のカラーマッチング(色合わせ)を行い、原画とディスプレイ表示、および印刷結果を一致させるために、ColorSync という方法を使います。

ポイント

画像入力機器・画像取り込みアプリケーションソフトが ColorSync に対応している必要があります。

コンピュータでの設定

お使いのディスプレイのシステム特性を設定してください。

1. [システム]フォルダ内の[コントロールパネル]をダブルクリックして開き、[ColorSync]アイコンをダブルクリックします

ColorSync の設定画面は、[アップル]メニュー - [コントロールパネル] - [ColorSync]の順にクリックすることでも開けます。

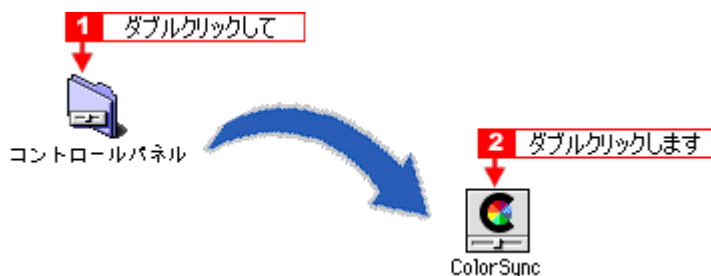

2. [システム特性]にご使用のディスプレイタイプが選択されているかを確認します。選択されていない場合は、ポップアップメニューから選択します。

画面左上のクローズボックスをクリックして画面を閉じると設定は終了です。



スキャナでの設定

画像を取り込む際にスキャナの取り込みソフトで [ColorSync] を選択します。

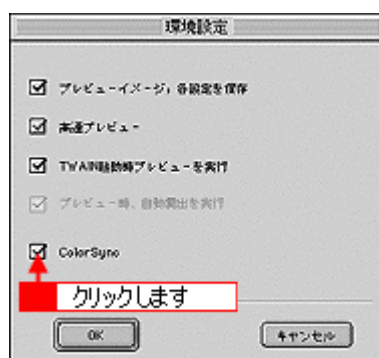

プリンタドライバでの設定

[印刷] 画面で、[詳細設定] を選択し [ColorSync] を選択します。

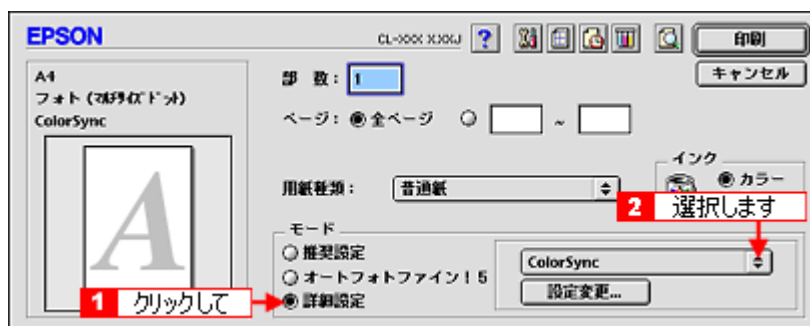

ポイント

- ColorSync を使用して色合わせを行う場合は、RGB の画像データを使用してください。CMYK、Lab などのデータでは、正しく色合わせを行うことができません。
- ColorSync を使用して印刷したにもかかわらず、ディスプレイ上の色合いと印刷結果が異なる場合は、ディスプレイ調整（モニタキャリブレーション）が正しく行われていないか、またはディスプレイの経年変化（劣化）によって色表示にズレが生じていることが考えられます。
- 一部のアプリケーションソフトでは、ソフト上で ColorSync の設定が行えます（AdobePageMaker6.5J 以降、Photoshop4.0J 以降、Illustrator7.0J 以降など）。ソフト上で ColorSync の設定を行う場合は、プリンタドライバでは [ColorSync] を選択せず、カラー調整の [色補正なし] を指定してください。

拡大 / 縮小印刷

原稿を拡大または縮小して印刷することができます。



設定方法には以下の 2 種類がありますので、ご利用の状況に合った方法で印刷してください。

- 「拡大 / 縮小率を自動的に設定するフィットページ印刷」 41
例えば、A4 サイズで作った原稿をハガキに印刷したいときなどに、縮小したい用紙サイズを選択するだけ、自動的に縮小印刷をしてくれます。
- 「拡大 / 縮小率を自由に設定できる任意倍率設定」 42

拡大 / 縮小率を自動的に設定するフィットページ印刷

プリンタにセットした用紙サイズを選択するだけで、拡大 / 縮小率を自動的に設定して印刷することができます。

印刷手順

1. プリンタドライバの [印刷] 画面を表示します。

「プリンタドライバの設定画面を表示する方法」 89

2. ボタンをクリックします。

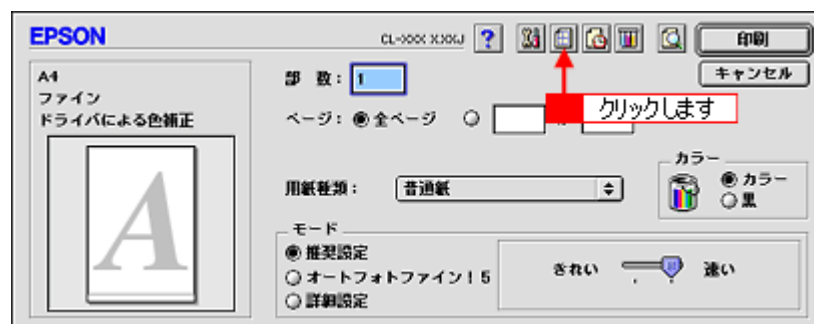

3. [フィットページ] をチェックして、[出力用紙サイズ] からプリンタにセットした用紙サイズを選択します。



ポイント

[用紙設定] 画面で設定してある用紙サイズ (= 原稿のサイズ) に対して、拡大 / 縮小率が自動的に設定されます。

4. [OK] ボタンをクリックして画面を閉じ、その他の設定を確認して、印刷を実行します。

拡大 / 縮小率を自由に設定できる任意倍率設定

拡大 / 縮小率を自由に設定して印刷することができます。

印刷手順

1. プリンタドライバの [用紙設定] 画面を表示します。

☞ 「プリンタドライバの設定画面を表示する方法」 89

2. [拡大 / 縮小率] を入力します。

25 ~ 400% の間で倍率を指定できます。

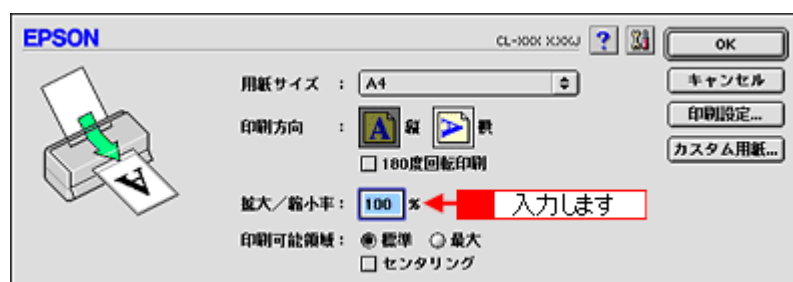

3. その他の設定を確認し、[OK] ボタンをクリックして画面を閉じ、[印刷] 画面を表示して印刷を実行します。

用紙を節約して印刷（割付印刷）

1枚の用紙に2ページまたは4ページ分の連続したデータを割り付けて印刷することができます。



A4サイズで作成した連続データを割り付け印刷すると以下のように印刷されます。

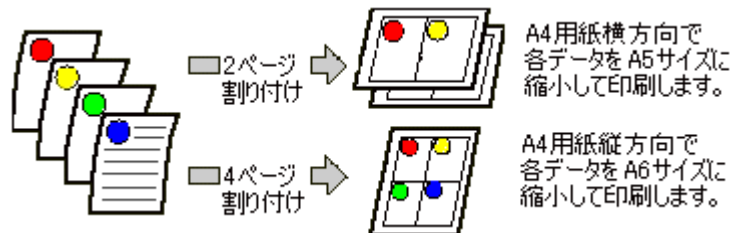

ポイント

拡大／縮小機能（フィットページ機能）を同時に使用することで、印刷データと異なるサイズ of 用紙にも割り付けて印刷できます。



☞「拡大／縮小印刷」41

印刷手順

1. プリンタドライバの [印刷] 画面を表示します。

☞「プリンタドライバの設定画面を表示する方法」89

2.  ボタンをクリックします。

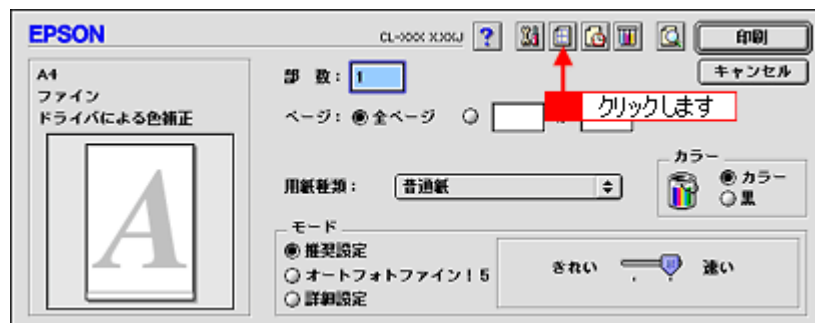

3. [割り付け印刷] をチェックし、[割り付け] をクリックして、割り付けるページ数や割り付け順を設定します。



ポイント

[罫を印刷] をチェックすると、割り付けたページに枠線が印刷されます。

4. [OK] ボタンをクリックして画面を閉じ、その他の設定を確認して、印刷を実行します。

ポイント

印刷可能領域いっぱいに印刷データを作成すると、レイアウトが変わる場合があります。

トラブル対処方法

詰まった用紙の取り除き方法（定形紙）

紙詰まりが発生した場合は、無理に引っ張らずに、次の手順に従って用紙を取り除いてください。

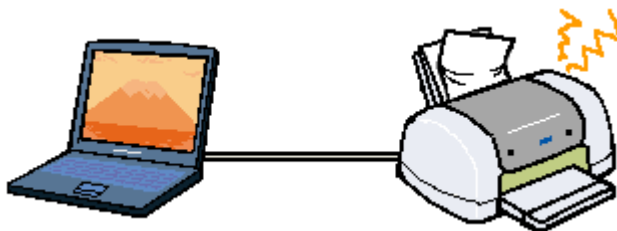

1. プリンタの電源をオフにして、プリンタカバーを開けます。
2. 用紙を静かに引き抜きます。

途中から破れてしまった場合は、プリンタ内に用紙が残らないように完全に取り除いてください。

3. プリンタカバーを閉じ、電源をオンにして、用紙をセットし直します。

ポイント

用紙が切れてプリンタ内部に残り、取れなくなってしまった場合は、無理に取ろうとしたりプリンタを分解したりせず、お買い求めいただいた販売店、またはエプソンの修理窓口へご相談ください。お問い合わせ先は、「プリンタ準備ガイド」の巻末をご覧ください。

正しく給紙されない（定形紙）

用紙をオートシートフィーダにセットして印刷を実行すると、給紙されない、複数枚重なって給紙される、斜めに給紙される。こんなときは、以下のチェック項目をご確認ください。

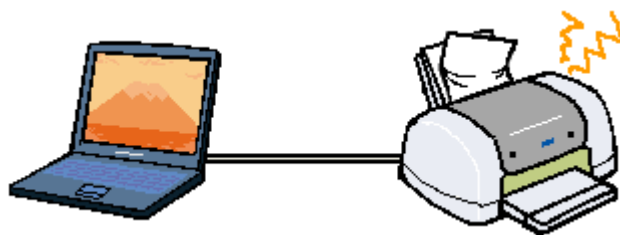

✓ チェック

用紙はオートシートフィーダに正しくセットされていますか？

用紙が正しくセットされていないと給紙不良の原因になります。以下の項目をチェックしてください。

- 用紙をオートシートフィーダの右側に沿わせていますか？
- エッジガイドを用紙の側面に合わせていますか？
- 用紙をプリンタ内部へ無理に押し込んでいませんか？
- 用紙を縦方向にセットしていますか？（往復ハガキは横方向）
- プリンタにセットしてある用紙の量が多すぎませんか？

以下のページを参照して、正しい用紙のセット方法をご確認ください。

- ⇒ 「A4 などの定形紙のセット方法」 6
- ⇒ 「ハガキのセット方法」 13

✓ チェック

本プリンタで使用できない用紙をお使いではありませんか？

お使いの用紙によっては、給紙できなかったり、正常に印刷できない場合があります。以下の項目をチェックしてください。

- 用紙にシワや折り目はないですか？
- 厚すぎたり、薄すぎる用紙をお使いではありませんか？
- 用紙が湿気を含んでいませんか？
- 用紙が反っていませんか？
- ルーズリーフ用紙やバインダ用紙などの、穴の空いている用紙ではありませんか？

使用できる用紙種類については、以下のページをご覧ください。

- ⇒ 「使用できる用紙」 112

✓ チェック

ご使用の専用紙には給紙補助が必要ではないですか？

EPSON 純正の専用紙によっては、用紙をセットする前に、専用紙に同梱されている給紙補助シート、もしくは同じサイズの普通紙をセットしないと、最後の1枚を正常に給紙できない場合があります。

以下のページを参照して、給紙補助の必要/不要をご確認ください。

☞ 「A4 などの定形紙のセット方法」 6

☞ 「ハガキのセット方法」 13

✓ チェック

プリンタは水平な場所に設置されていますか？また、一般の室温環境下に設置されていますか？

設置場所が水平でなかったり、設置場所とプリンタの間に何か物が挟まれていたり、プリンタ底面のゴム製の脚が台からはみ出していたりすると、内部機構に無理な力がかかってプリンタが歪み、印刷や紙送りに悪影響を及ぼします。一見すると水平に見える場所でも実際は設置面が歪んでいることもあり、このような場所に設置した場合にも同様の症状が現れることがあります。設置面が水平であること、すべての脚が正しく設置していることをご確認ください。

また、一般の室温環境下（室温：15～25度、湿度：40～60%）以外で使用した場合にも、専用紙や専用ハガキを正常に紙送りできない場合があります。

💡 ポイント

上記を確認してもトラブルが解決しない場合は、お買い求めいただいた販売店、またはエプソンの修理窓口へご相談ください。お問い合わせ先は、「プリンタ準備ガイド」の巻末をご覧ください。

プリンタが反応しない

プリンタの電源は入っているけれど、コンピュータから印刷を実行しても印刷が始まらない。こんなときは、以下のチェック項目をご確認ください。

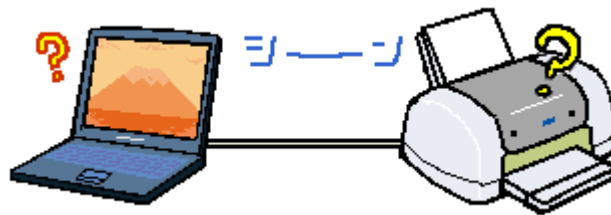

✓ チェック

コンピュータの画面に「プリンタが接続されていません。」「用紙がありません。」などのメッセージが表示されていませんか？

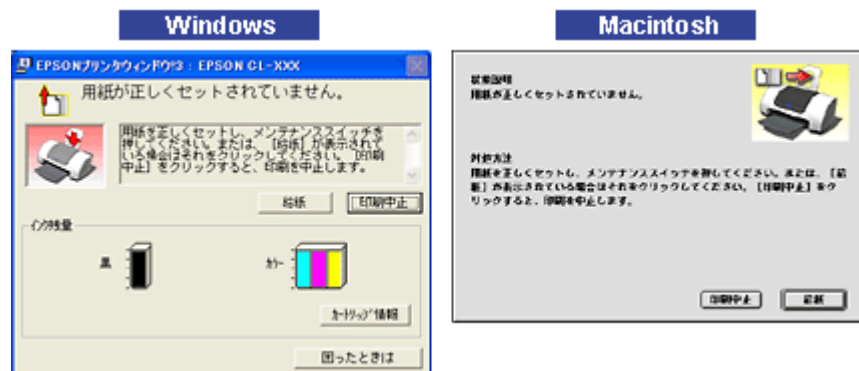

画面上に何らかのメッセージ（エラーの内容と対処方法）が表示されている場合は、メッセージに従ってトラブルを解決してください。

何もメッセージが表示されていない場合、またはメッセージが表示されていても原因や対処方法がよくわからない場合は、これ以降に記載されている項目を確認して、エラーを解除してください。

✓ チェック

プリンタのランプが赤く点灯または点滅していませんか？

ランプが赤く点灯または点滅しているときは、プリンタに何らかのエラーが発生しています。

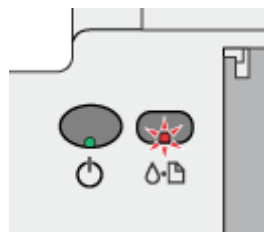

以下のページを参照して、エラーの内容を確認し、エラーを解除してください。

⇒「プリンタ本体のエラーランプ」62

✓ チェック

プリンタのスイッチ操作でノズルチェックパターンを印刷して、プリンタが故障していないかを確認しましょう。

コンピュータと接続していない状態でノズルチェックパターンを印刷することによって、プリンタが故障していないかを確認できます。

⇒「プリンタのスイッチ操作で行う」78

ノズルチェックパターンが印刷できる	プリンタは故障していません。 印刷できない原因がほかにあります。これ以降の項目をご確認ください。
ノズルチェックパターンが印刷できない	プリンタが故障している可能性があります。 お買い求めいただいた販売店、またはエプソンの修理窓口へご相談ください。お問い合わせ先は、「プリンタ準備ガイド」の巻末をご覧ください。

✓ チェック

プリンタとコンピュータはしっかりと接続されていますか？

プリンタ側のコネクタとコンピュータ側のコネクタにインターフェースケーブルがしっかりと接続されていますか？ケーブルが断線していませんか？変に曲がっていませんか？しっかりと接続されていないと印刷されない場合があります。

✓ チェック

USB ハブをご利用の場合に、コンピュータに直接接続されているハブにプリンタを接続していますか？

USB は仕様上、USB ハブを 5 段まで縦列接続できますが、本プリンタを接続する場合は、コンピュータに直接接続された 1 段目のハブに接続するか、コンピュータ本体に直接接続してください。

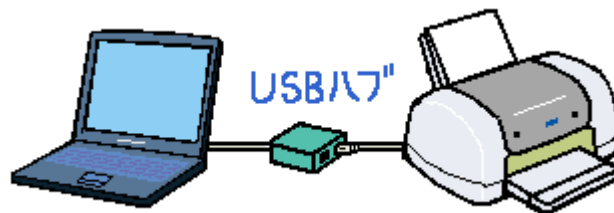

✓ チェック

本プリンタ用のプリンタドライバが正しくインストールされていますか？

セレクトに本プリンタのアイコンが表示されていますか？
本プリンタのアイコンがない場合は、プリンタドライバがインストールされていないので、「プリンタ準備ガイド」の手順に従ってインストールしてください。



上記画面を表示するには、[アップル]メニューの[セレクト]をクリックします。

✓ チェック

「印刷先」の設定は正しいですか？

本プリンタを USB 接続している場合には [USB ポート] を、ネットワークで共有している場合には [共有されているプリンタ] を選択してください。



上記画面を表示するには、[アップル] メニューの [セレクト] をクリックします。

✓ チェック

EPSON Monitor IV のステータスが [一時停止] になっていませんか？

印刷途中で印刷を中断したり、何らかのトラブルで印刷を停止したりした場合、[一時停止] の状態になります。この状態では印刷できません。

[プリントキューの開始] ボタンまたは  ボタンをクリックしてください。印刷が再開されます。



⇒ 「印刷状況を確認する画面」 94

💡 ポイント

- 以上のチェック項目を確認の上で、再度印刷を実行しても印刷が始まらないときは、プリンタドライバが正常にインストールされていない可能性があります。一旦、プリンタドライバを削除（アンインストール）して、再度インストールしてみてください。
⇒ 「ソフトウェアの削除方法」 98
- それでも、印刷できない場合はお買い求めいただいた販売店、またはエプソンの修理窓口へご相談ください。お問い合わせ先は、「プリンタ準備ガイド」の巻末をご覧ください。

動作はするが何も印刷しない

用紙を給紙してプリンタは正常に動作しているようなのに、何も印刷しない。こんなときは、以下のチェック項目をご確認ください。

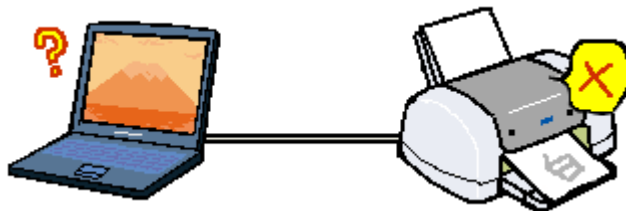

✓ チェック

プリントヘッドのノズルが目詰まりしていませんか？

ノズルチェックでプリントヘッドの状態をご確認ください。

☞「ノズルチェックとヘッドクリーニング」76

正常 ノズルは目詰まりしていません。印刷できます。



異常 ノズルが目詰まりしています。クリーニングを実行してください。



✓ チェック

プリンタを長期間使用しないでいませんか？

プリンタを長期間使用しないしていると、プリントヘッドのノズルが乾燥して目詰まりすることがあります。

この場合は、ヘッドクリーニングとノズルチェックを繰り返し行ってください。

5回繰り返してもノズルチェックパターンの印刷結果がまったく改善されない場合は、プリンタの電源をオフにして一晩以上放置した後、再度印刷してみてください。時間をおくことによって、目詰まりしているインクが溶解し、正常に印刷できる場合があります。

また、それでもきれいに印刷できない場合は、インクカートリッジを交換してください。

なお、ヘッドの目詰まりを防ぐために、定期的に印刷することをお勧めします。

☞「ノズルチェックとヘッドクリーニング」76

💡 ポイント

上記を確認しても印刷できない場合は、お買い求めいただいた販売店、またはエプソンの修理窓口へご相談ください。お問い合わせ先は、「プリンタ準備ガイド」の巻末をご覧ください。

印刷品質が悪い

印刷結果がぼやけたり、色が薄い、文字や罫線に白いスジが入る。こんなときは、以下のチェック項目をご確認ください。



✓ チェック

プリントヘッドのノズルが目詰まりしていませんか？

ノズルチェックでプリントヘッドの状態をご確認ください。

☞ 「ノズルチェックとヘッドクリーニング」 76

正常 ノズルは目詰まりしていません。印刷できます。



異常 ノズルが目詰まりしています。クリーニングを実行してください。



✓ チェック

写真などを普通紙に印刷していませんか？

カラー画像やグラフィックスなど、文字などに比べ印刷面積の大きい原稿を普通紙に印刷すると、インクがにじむことがあります。カラー画像などを印刷するときや、より良い品質で印刷するためには、専用紙のご使用をお勧めします。

✓ チェック

インクカートリッジは推奨品（当社純正品）をお使いですか？

本製品に添付のプリンタドライバは、純正インクカートリッジの使用を前提に色調整されています。

そのため、純正品以外のインクカートリッジをお使いになると、ときに印刷がかすれたり、インクエンドが正常に検出できなくなる場合があります。

インクカートリッジは純正品のご使用をお勧めします。

なお、必ず本プリンタに合った型番のものをご使用ください。

☞ 「インクカートリッジ型番と交換時のご注意」 67

✓ チェック

古くなったインクカートリッジを使用していませんか？

インクカートリッジは、開封後6ヵ月以内に使い切ってください。

古くなったインクカートリッジを使用すると、印刷品質が悪くなります。新しいインクカートリッジに交換してください。

(未開封のインクカートリッジの推奨使用期限は、インクカートリッジの個装箱に記載してあります。)

☞ 「インクカートリッジの交換方法」 70

✓ チェック

双方向印刷時のプリントヘッドのギャップがズレていませんか？

プリントヘッドが左右どちらに移動するときも印刷する「双方向印刷」を行っているときに、印刷結果がぼやける場合は、プリントヘッドのギャップがズレている可能性があります。

ギャップのズレとは、プリントヘッドが左に動くときと右に動くときとで、印刷位置にズレが生じる状態です。縦罫線の場合は、線がガタガタにズレます。写真の印刷のような場合は、インクが正しく重ならなくなるため、印刷結果がぼやけます。

このようなときは、ギャップのズレを調整してください。

☞ 「ギャップ調整」 81

✓ チェック

プリンタにセットした用紙の種類と、プリンタドライバで設定した [用紙種類] は同じですか？

プリンタにセットした用紙の種類と、プリンタドライバで設定する [用紙種類] が合っていないと、印刷品質に影響を及ぼします。必ず合わせてください。



✓ チェック

プリンタドライバでカラー調整の設定をしていませんか？

プリンタドライバで、「カラー調整」の「明度」や「コントラスト」を調整すると、印刷結果の濃さが変化します。プリンタドライバの設定をご確認ください。



☞ 「色を微調整して印刷」 26

✓ チェック

出力装置（ディスプレイ、プリンタ）の発色方法の違いによる差です。

ディスプレイ表示とプリンタで印刷したときの色とは、発色方法が違うため、色合いに差異が生じます。

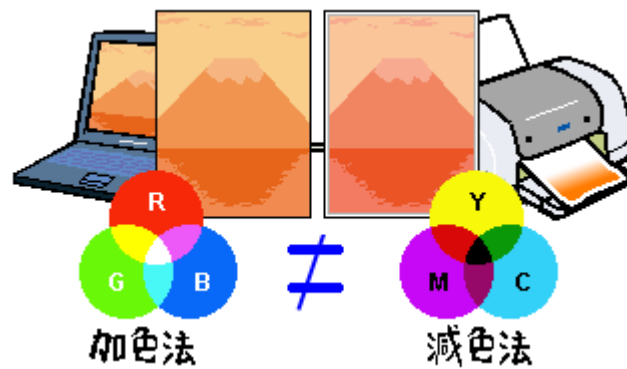

詳しくは以下のページをご覧ください。

⇒「色について」122

なお、これらの差異を抑えるために、本プリンタドライバには、各機器間の色合いを合わせる機能が搭載されています。

⇒「画面表示と色合いを合わせて印刷」39

ポイント

以上のチェック項目をチェックしても症状が改善しない場合

- インターネットをお使いの方は、インターネット FAQ をご覧ください。
⇒「インターネット FAQ のご案内」138
- インターネットをお使いでない方、またインターネット FAQ をご覧になっても改善しない方は、カラリオインフォメーションセンターへご相談ください。カラリオインフォメーションセンターのお問い合わせ先は、「プリンタ準備ガイド」の巻末をご覧ください。

印刷面がこすれる

印刷面がこすれて汚れるときは、以下のチェック項目をご確認ください。

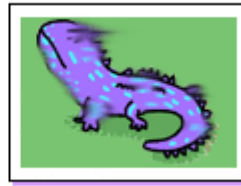

✓ チェック

仕様外の厚い用紙を使用していないですか？

本プリンタで使用できる EPSON 純正品以外の用紙の厚さは、単票用紙で 0.08 ~ 0.11mm までです。この規定以上の厚紙を使用すると、プリントヘッドが印刷面をこすってしまい、印刷結果が汚れることがあります。仕様に合った用紙をご使用ください。

✓ チェック

印刷領域を [最大] に設定して印刷していませんか？

プリンタドライバで印刷領域を [最大] に設定して印刷すると、紙送りの機構上、用紙の下端 3 ~ 14mm の範囲で印刷品質が低下することがあります。また、プリントヘッドが用紙下端をこすって、用紙の最下端部分が汚れることがあります。この場合は、用紙の反りを修正してからプリンタにセットしてください。

✓ チェック

プリンタ内部が汚れていませんか？

プリンタ内部がインクで汚れていると、印刷結果が汚れるおそれがあります。定期的にプリンタのお手入れをしてください。
 ⇨ 「プリンタが汚れているときは」 84

✓ チェック

用紙を横方向にセットしていませんか？

用紙は、往復ハガキを使用する場合を除いて、すべて縦方向にセットしてください。横方向にセットした場合、プリントヘッドが印刷面をこすってしまうことがあります。

✓ チェック

反りのある用紙や、用紙の端面にバリ（用紙の裁断のときに出る「かえり」）のある用紙を使用していませんか？

反りのある用紙や、用紙の端面にバリ（用紙の裁断のときに出る「かえり」）のある用紙に印刷すると、プリントヘッドが用紙の端をこすってしまうことがあります。用紙の反りやバリを取ってから、プリンタにセットしてください。

🔍 ポイント

以上のチェック項目をチェックしても症状が改善しない場合

- インターネットをお使いの方は、インターネット FAQ をご覧ください。
 ⇨ 「インターネット FAQ のご案内」 138

- インターネットをお使いでない方、またインターネット FAQ をご覧になっても改善しない方は、カラリオインフォメーションセンターへご相談ください。カラリオインフォメーションセンターのお問い合わせ先は、「プリンタ準備ガイド」の巻末をご覧ください。

デジタルカメラで撮影した写真が、きれいに印刷できない

デジタルカメラで撮影した写真がきれいに印刷できないときは、次のチェック項目をご確認ください。

✓ チェック

写真データの撮影サイズが、印刷サイズに適していますか？

デジタルカメラで撮影した画像データは、細かい点（画素）の集まりで構成されています。この画素数が多いほど、なめらかで高画質な印刷を行うことができます。また、八ガキサイズの用紙に印刷する場合と、A4サイズの用紙に印刷する場合は、必要な画素数が違います。印刷サイズが大きくなればなるほど、画素数の多い写真データが必要になります。

⇒ 「写真をきれいに印刷するためのポイント」 10

✓ チェック

専用紙（写真用紙）に印刷していますか？

画像数の適切な写真データでも、印刷する用紙が普通紙では、高い解像度で印刷することはできません。光沢紙などの専用紙をご利用ください。その際、プリンタドライバの [用紙種類] の設定は、使用する専用紙に対応した用紙種類を選択してください。

ホームページを画面通りに印刷できない

ホームページを画面と同じように印刷できない場合には、次のチェック項目をご確認ください。

ホームページの背景色が印刷されない

Microsoft Internet Explorer の初期設定では、ホームページの背景色や背景の画像は、印刷されない設定になっています。次の手順に従って設定を変更すれば、背景色などが印刷できるようになります。

1. [ファイル]メニューの[プリントプレビュー]をクリックします。

[プリントプレビュー]画面が表示されます。

2. [背景をプリントする]をチェックして印刷します。

ホームページの画像がきれいに印刷できない

ホームページの画像は、データ通信を優先するため、基本的に低解像度に設定されています。このため、ディスプレイ上ではきれいな画像でも、専用紙を使用して[フォト]印刷など高解像度で印刷したときには、期待した印刷品質が得られない場合があります。

ポイント

プリンタドライバの[手動設定]画面(Windows)/[詳細設定]画面(Macintosh)で、[Web スムージング]をチェックすると、インターネットの低解像度のロゴ・イラスト・画像の輪郭を、滑らかにして印刷することができます。なお、[用紙種類]で[普通紙]を選択した場合は、自動的にWeb スムージング機能が有効になります。

印刷位置 / サイズが正しくない

用紙の思ったところに印刷してくれないときは、以下のチェック項目をご確認ください。



✓ チェック

プリンタにセットした用紙サイズと、プリンタドライバの設定した [用紙サイズ] は同じですか？

プリンタドライバで設定する用紙サイズは、プリンタにセットした用紙サイズと合わせてください。



また、印刷データのサイズがプリンタにセットした用紙サイズより大きい（または小さい）場合は、プリンタドライバの「フィットページ」の機能を使って、拡大 / 縮小印刷をしてください。

☞ 「拡大 / 縮小印刷」 41

✓ チェック

ポスター印刷や拡大 / 縮小印刷などのプリンタドライバの機能を使用して印刷していませんか？

本プリンタのプリンタドライバには、印刷結果をさまざまな用途でお使いいただくための機能が用意されています。これらの機能が有効になっていると、画面の表示と異って印刷されることがあります。プリンタドライバの設定をご確認ください。

✓ チェック

用紙とエッジガイドの間に、すき間はありますか？また、用紙が曲がってセットされていませんか？

一旦、用紙を取り出して、用紙をよく整えてください。

そして、オートシートフィーダの右側に沿って用紙をセットし、エッジガイドを用紙の側面に合わせてください。

💡 ポイント

以上のチェック項目をチェックしても症状が改善しない場合

- インターネットをお使いの方は、インターネット FAQ をご覧ください。
☞ 「インターネット FAQ のご案内」 138
- インターネットをお使いでない方、またインターネット FAQ をご覧になっても改善しない方は、カラリオインフォメーションセンターへご相談ください。カラリオインフォメーションセンターのお問い合わせ先は、「プリンタ準備ガイド」の巻末をご覧ください。

文字が化けて印刷される

意味不明の文字や記号が印刷される。また、意味不明な文字や記号が少しずつ印刷されながら、大量の用紙が排紙される。こういった現象は、コンピュータからプリンタに送られるデータが、最初から壊れていたり、途中で壊れてしまうことが原因として考えられます。

以下のチェック項目をご確認ください。

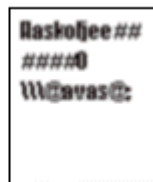

✓ チェック

プリンタケーブルが外れかかっていませんか？

一度、ケーブルを抜き差しして、プリンタケーブルがしっかり差し込まれていることをご確認ください。外れかかっていると、印刷や動作がおかしくなる場合があります。

✓ チェック

プリンタとコンピュータの間に、プリンタ切替機やバッファなどを使用していませんか？

一台のプリンタを複数のコンピュータで共有する場合などに使われるプリンタ切替機や、プリンタバッファなどを使用していると、プリンタとコンピュータの情報データのやり取りがうまくいかず、文字化けなどが発生する場合があります。

プリンタとコンピュータを直接接続して、正常に印刷できるかをご確認ください。

💡 ポイント

以上のチェック項目をチェックしても症状が改善しない場合

- インターネットをお使いの方は、インターネット FAQ をご覧ください。
👉「インターネット FAQのご案内」138
- インターネットをお使いでない方、またインターネット FAQ をご覧になっても改善しない方は、カラリオインフォメーションセンターへご相談ください。カラリオインフォメーションセンターのお問い合わせ先は、「プリンタ準備ガイド」の巻末をご覧ください。

コンピュータの画面にエラーメッセージが表示される

✓ チェック

「プリンタが接続されていません。」「用紙がありません。」などのメッセージが表示されていませんか？

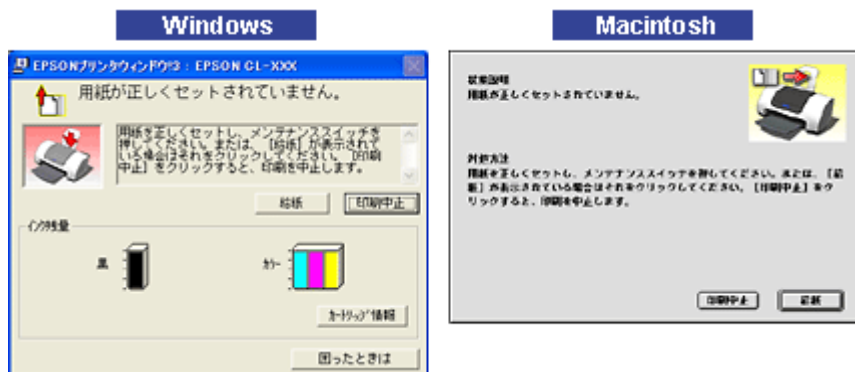

画面上に何らかのメッセージ（エラーの内容と対処方法）が表示されている場合は、メッセージに従ってトラブルを解決してください。

何もメッセージが表示されていない場合、またはメッセージが表示されていても原因や対処方法がよくわからない場合は、以下のページを参照して、エラーを解除してください。

⇒「プリンタが反応しない」48

✓ チェック

「通信エラー」などのメッセージがコンピュータの画面に表示されて印刷できない

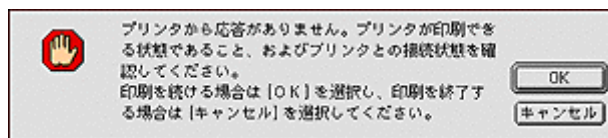

上記のメッセージは、いくつかの要因によって表示されます。

- プリンタドライバが正しくインストールされていない場合
- コンピュータとプリンタが正しく接続されていない場合

上記を確認してもエラー画面が表示される場合は、以下のページを参照して、エラーを解除してください。

⇒「プリンタが反応しない」48

プリンタ本体のエラーランプ

プリンタにエラー（正常でない状態）が発生したときは、プリンタのランプが点滅 / 点灯してお知らせします。

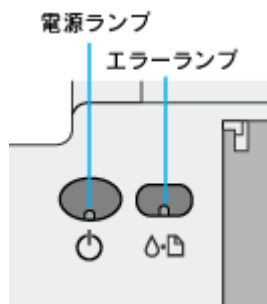



電源ランプ

ランプの状態	 点灯	 点滅
内容	印刷データ待ちの状態です。	印刷中 / インクカートリッジの交換中 / インクの確認中のいずれかの状態です。
対処方法	正常な状態です。	正常な状態です。



エラーランプ

ランプの状態	 点灯		
内容	以下の3つのエラー内容が考えられます。		
	内容1 用紙がセットされていません。(印刷実行時のみのエラーです。)	内容2 印刷中に紙詰まりが発生しました。	内容3 黒、カラーどちらかのインクがなくなりました。
対処方法	用紙をセットして、[メンテナンス]スイッチを押してください。	「詰まった用紙の取り除き方法(定形紙)」45	[メンテナンス]スイッチを押してください。
	[メンテナンス]スイッチを押したときにプリントヘッドが移動した場合は、先にインクエラーを解決ください。		プリントヘッドが、なくなったインクの交換位置に移動しますので、新しいインクカートリッジに交換してください。 「インクカートリッジの交換方法」70

インクカートリッジを交換した後に点灯した場合は、正しくインクカートリッジが認識されていません。もう一度インクカートリッジをセットし直してみてください。

ランプの状態	  点滅
内容	黒、カラーどちらかのインクが残り少なくなりました。
対処方法	このまま印刷できますが、早めにインクカートリッジを交換することをお勧めします。 このランプ状態で交換する場合は、[メンテナンス]スイッチを3秒以上押しただまにしてください。 プリントヘッドが、残り少ないインクの交換位置に移動します。 ☞「インクカートリッジの交換方法」70

ランプの組み合わせによるエラー表示

ランプの状態	 消灯 点灯	 交互点滅
内容	キャリッジ（インクカートリッジをセットしている部分）が正常に動作していない、またはその他のエラーが発生しました。	プリンタ内部の部品調整が必要です。
対処方法	一旦電源をオフにして、再度オンにしてください。それでもエラーが解除されない場合は、電源をオフにして、プリンタ内部に異物（輸送用の保護具、用紙など）が入っていないか確認し、電源をオンにしてください。	一旦電源をオフにして、再度電源をオンにしてください。それでもエラーが解除されない場合は、お買い求めいただいた販売店、またはエプソンの修理相談窓口へご相談ください。

ポイント

処置した後もエラーが続く場合は、お買い求めいただいた販売店、またはエプソンの修理窓口へご相談ください。お問い合わせ先は、「プリンタ準備ガイド」の巻末をご覧ください。

電源が入らない

プリンタの電源スイッチを押してもプリンタのランプが1つも点灯しない。こんなときは、次のチェック項目をご確認ください。

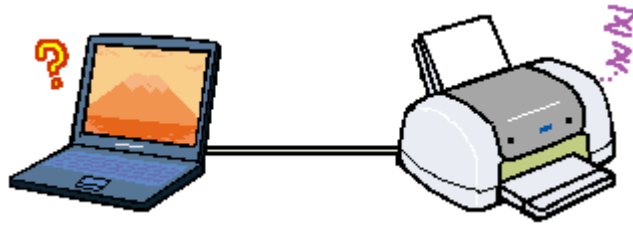

✓ チェック

電源プラグがコンセントから抜けていませんか？

差し込みが浅かったり、斜めに差し込まれていないかを確認して、しっかりと差し込んでください。また、壁に固定されたコンセントに電源プラグを差し込んでいるか、再度ご確認ください。

✓ チェック

コンセントに電源はきていますか？

ほかの電気製品の電源プラグを差し込んで、動作するかご確認ください。ほかの電気製品が正常に動くときは、プリンタの故障が考えられます。

💡 ポイント

以上の2点を確認の上で電源スイッチを押しても電源がオンにならない場合は、お買い求めいただいた販売店、またはエプソンの修理窓口へご相談ください。お問い合わせ先は、「プリンタ準備ガイド」の巻末をご覧ください。

その他のトラブル

✓ チェック

ヘッドクリーニングが動作しない

プリントヘッドのクリーニングを実行してもプリンタがまったく動作しない場合は、プリンタのランプが赤く点灯・点滅していないかをご確認ください。

インク残量が少なくなっているとき、およびインクがなくなっているときは、ヘッドクリーニングができません。新しいインクカートリッジに交換してからヘッドクリーニングを行ってください。

⇒「プリンタ本体のエラーランプ」62

⇒「インクカートリッジの交換方法」70

✓ チェック

インクカートリッジの取り付け時、誤って黄色いテープと一緒に青いラベルをはがしてしまった

誤って青いラベルをはがしてしまったインクカートリッジは、ご使用になれません。

新しいインクカートリッジを用意して、黄色いテープのみをはがした状態で取り付けてください。

青いラベルをはがした場合は、必要以上にカートリッジ内に空気が入り、時間が経つにつれてインクの粘度が増し、目詰まりを起こす原因になります。この状態になってからインクカートリッジを交換しても、目詰まりを解消することが難しくなりますのでご注意ください。

✓ チェック

黒印刷しかしていないのに、いつの間にかカラーインクが減っている

黒印刷しかしない場合でも、以下の動作時にカラーインクは消費されます。

また、カラーインクしか使用しない場合でも、同様の理由で黒インクが消費されます。

- ヘッドクリーニング時
- セルフクリーニング時
セルフクリーニングとは、プリントヘッドのノズルの目詰まりを防ぐために、自動的にプリントヘッドをクリーニングする機能です。印刷を開始するときなどに定期的に行われます。(すべてのインクを微量吐出して、ノズルの乾燥を防ぎます。)

ヘッドクリーニング時に黒とカラー、両方のインクを使用する理由

プリントヘッドのノズルにインクが詰まると、インクが出なくなったりかすれたり、正常に印刷できなくなります。黒のみの印刷をしていても、ある日突然カラー印刷をしたくなった際に、カラーインクが出ないということでは、使い物になりません。

そのため、目詰まり防止策として、どちらか一方のノズルだけをクリーニングするのではなく、黒・カラー両方のノズルをクリーニングして、双方のノズルを常に良好な状態にしておく仕組みになっています。

✓ チェック

印刷に時間がかかる、印刷がなかなか始まらない

Macintosh 本体のシステムの空きメモリ容量が少ないと、印刷に時間がかかる(または印刷がなかなか始まらない)場合があります。

この場合は、使用していないアプリケーションソフトを終了するなどメモリの空き容量を増やして Macintosh が使用できるメモリ領域を確保してください。

システムの空きメモリ容量とは、[このコンピュータについて ...] を選択したときのウィンドウに表示される「最大未使用ブロック：」の値です。

必要な空きメモリ容量が得られない場合は、暫定的に Macintosh の仮想メモリを使用してください。([システムが使用するメモリ] + [印刷に必要な空きメモリ容量] 以上の値を割り当ててください。) ご使用の環境にもよりますが、より快適にご使用になれる場合があります。

✓ チェック

セレクト画面にプリンタドライバが表示されない

本製品に同梱のプリンタドライバは漢字 Talk7.5 以降に添付されている Quick Draw GX には対応していませんので、Quick Draw GX がインストールされている場合は、Macintosh のセレクト画面に本製品のプリンタドライバは表示されません。この場合、Quick Draw GX を使用停止にしてから、セレクト画面を表示してください。以下の手順で Quick Draw GX を使用停止にしてください。

1. 「caps lock」キーを解除しておきます。
2. スペースバーを押したままにして Macintosh を起動します。(機能拡張マネージャが開きます。)
3. Quick Draw GX 拡張機能をクリックして [使用停止] にします。(チェック印のない状態になります。)
4. 機能拡張マネージャを閉じます。

✓ チェック

コンピュータ、マウスがまったく動かなくなったら

以下の方法でコンピュータを再起動してください。ただし、保存していないデータは失われます。通常、プリンタドライバが原因でコンピュータやマウスが動かなくなってしまうことはありません。このようなことが頻繁に起こる場合には、原因の1つとして、コンピュータのシステムや OS の環境によることが考えられます。OS やコンピュータにインストールされているユーティリティソフトなどの取扱説明書を参照してご確認ください。「Command」キー、「control」キー、「Power On」キーの3つのキーを同時に押してください。



USB 接続のキーボードを使用している Macintosh の場合は、上記の方法でコンピュータを再起動することができない場合があります。この場合、コンピュータのリセットボタンを押し、Macintosh を再起動してください。

✓ チェック

漏洩電流について

多数の周辺機器を接続している環境下では、本プリンタに触れた際に電気を感じる場合があります。このようなときには、本プリンタまたは本プリンタを接続しているコンピュータなどからアース（接地）を取ることをお勧めいたします。本プリンタからアースを取る場合には、エプソンの修理窓口までお問い合わせください。お問い合わせ先は、「プリンタ準備ガイド」の巻末をご覧ください。

インクカートリッジの交換

インクカートリッジ型番と交換時のご注意

使用できるインクカートリッジ

本プリンタで使用できるインクカートリッジの当社純正品は、下記の通りです。

インクカートリッジの種類	型番
黒インクカートリッジ	ICBK28
カラーインクカートリッジ	ICCL28

注意

本プリンタに添付のプリンタドライバは、純正インクカートリッジの使用を前提に色調整されています。純正品以外をご使用になると、ときに印刷がかすれたり、インクエンドが正常に検出できなくなるおそれがあります。

インクカートリッジ取り扱い上のご注意

インクカートリッジを交換する前に、以下の注意事項をご確認ください。

使用上のご注意

- ・ インクカートリッジは、取り付ける直前に開封してください。開封した状態で長時間放置すると、正常に印刷できなくなる場合があります。また、開封後は6ヶ月以内に使い切ってください。古くなったインクカートリッジを使用すると、印刷品質が悪くなります。(未開封のインクカートリッジの推奨使用期限は、インクカートリッジの個装箱に記載してあります。)
- ・ インクカートリッジに付いている緑色の基板部分には触らないでください。正常に動作・印刷できなくなるおそれがあります。
- ・ インクカートリッジは分解しないでください。
- ・ 本プリンタで使用するインクカートリッジはICチップでインク残量などカートリッジ固有の情報を管理しているため、途中で抜いても再使用が可能です。ただし、再装着の際にはプリンタの信頼性を確保するため、インクが消費されます。
- ・ 使用中で取り外したインクカートリッジは、インク供給孔部にほこりが付かないように注意して、プリンタと同じ環境下で保管してください。なお、インク供給孔内部には弁があるため、ふたや栓をする必要はありませんが、供給孔部で周囲を汚さないようにご注意ください。
- ・ インクカートリッジのインク供給孔部には触らないでください。
- ・ インクカートリッジを寒い所から暖かい所に移した場合は、3時間以上室温で放置してからご使用ください。
- ・ インクカートリッジは、個装箱に印刷されている期限までに使用することをお勧めします。期限を過ぎたものをご使用になると、印刷品質に影響を与える場合があります。
- ・ インクカートリッジは強く振らないでください。カートリッジからインクが漏れることがあります。
- ・ EPSON マークの印刷されたラベルは、絶対にはがさないでください。EPSON マークの印刷されたラベルをはがしたインクカートリッジを使用すると、インクの粘度が増し、プリントヘッドが目詰まりして印刷できなくなる場合があります。

注意

- ・ インクカートリッジを取り扱うときは、インクが目に入ったり皮膚に付着しないようご注意ください。目に入った場合はすぐに水で洗い流し、皮膚に付着した場合はすぐに水や石けんで洗い流してください。そのまま放置すると、目の充血や軽い炎症を起こすおそれがあります。万一、異常がある場合は、すぐに医師にご相談ください。
- ・ インクは飲まないでください。また、インクが手などに付いてしまった場合は、時間がたつと落ちにくくなるので、すぐに石けんや水で洗い流してください。インクが目に入ったときは、すぐに水で洗い流してください。万一、異常がある場合は、直ちに医師にご相談ください。

保管上のご注意

- ・ インクカートリッジは、冷暗所で保管してください。
- ・ インクカートリッジは、子供の手の届かない所に保管してください。また、インクは飲まないでください。

交換時のご注意

- ・ インクカートリッジへのインクの補充はしないでください。正常に動作・印刷ができなくなるおそれがあります。インクカートリッジは IC チップにインク残量を記憶しています。このため、インクを補充しても IC チップ内の残量値が書き換わることはなく、使用できるインク量は変わりません。
- ・ プリンタの電源が入っていない状態で無理にインクカートリッジを交換しないでください。インク残量の検出が正しく行われず、正常な印刷ができなくなります。
- ・ プリントヘッドは絶対に手で動かさないでください。故障の原因になります。
- ・ インクカートリッジを取り外したまま、プリンタを放置しないでください。プリントヘッドが乾燥して印刷できなくなる場合があります。
- ・ 交換作業中はプリンタの電源をオフにしたり、電源コードをコンセントから抜いたりしないでください。プリントヘッドが乾燥して印刷できなくなる場合があります。
- ・ インクカートリッジは、黒・カラー両方ともセットしてください。どちらか片方だけセットされた状態では、印刷できません。
- ・ 充電中（電源ランプが点滅中）は、電源をオフにしないでください。充電が完全に行われずに、印刷ができなくなる場合があります。
- ・ 使用済みのインクカートリッジは、インク供給孔部にインクが付着している場合がありますのでご注意ください。交換作業後、使用済みのインクカートリッジはポリ袋などに入れて、弊社指定の最寄の回収ポストまでお持ちいただくか、地域の条例や自治体の指示に従って廃棄してください。

インク消費について

印刷時以外にも次の場合にインクが消費されます。

- ・ 印刷を開始するときなどに定期的実施されるセルフクリーニング時
- ・ プリントヘッドのクリーニング時
- ・ インクカートリッジ装着時

インクカートリッジの回収にご協力ください



弊社では、環境保全活動の一環として、「使用済みインクカートリッジ回収ポスト」をエプソン製品取扱い店に設置し、使用済みカートリッジの回収、再資源化に取り組んでいます。使用済みインクカートリッジは、最寄りの回収ポストまでお持ちいただきますようご協力をお願いいたします。
最寄りの回収ポスト設置店舗は、エプソン販売のホームページ(<http://www.i-love-epson.co.jp>)でご案内しています。



インクカートリッジの交換方法

黒/カラーどちらか片方のインクがなくなると、エラーランプが点灯して印刷できなくなります。(エラーランプが点滅しているときは、インク残量が残りに少ないときです。)

インクがなくなったときは、以下のいずれかの方法で、インクカートリッジを交換してください。

-  「交換方法 1 コンピュータに表示されるメッセージに従って交換」70
インクがなくなったときや、残り少なくなったときには、コンピュータの画面にメッセージが表示されます。そのメッセージ画面の [対処方法] ボタンをクリックすると、インクカートリッジの交換手順が表示されます。
-  「交換方法 2 インクカートリッジ交換ユーティリティを使って交換 (Windows のみ)」70
交換方法 1 で交換できない場合は、インクカートリッジ交換ユーティリティを使って交換してください。インクが十分に残っている状態でも、交換できます。
なお、EPSON プリンタウィンドウ I3 がインストールされていないと、このユーティリティは使用できません。
-  「交換方法 3 プリンタのスイッチ操作で交換」71
上記 2 つの方法で交換できない場合は、プリンタのスイッチ操作で交換してください。

注意

- インクカートリッジを交換する前に、インクカートリッジ取り扱い上の注意事項をご確認ください。
 「インクカートリッジ型番と交換時のご注意」67
- 黒 1 色のモノクロ印刷を行う場合でも、カラーインクがなくなっているとプリンタは動作しません。

ポイント

インク残量は、コンピュータの画面から確認することができます。

-  「プリンタの状態を画面で確認」106

交換方法 1 コンピュータに表示されるメッセージに従って交換

インクがなくなったときや、残り少なくなったときには、コンピュータの画面に以下のメッセージが表示されます。画面上の [対処方法] ボタンをクリックすると、インクカートリッジの交換手順が表示されますので、その表示に従って交換してください。通常は、こちらの交換方法をお勧めします。

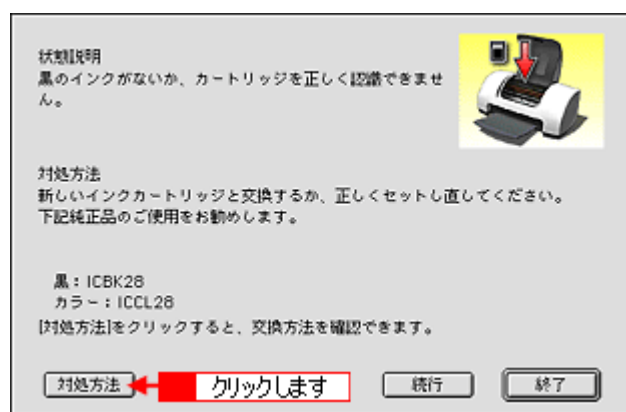

交換方法 2 インクカートリッジ交換ユーティリティを使って交換 (Windows のみ)

交換方法 1 のメッセージ画面が表示されない場合や、インクが十分に残っているときに交換したい場合は、以下の手順に従ってください。

1. プリンタドライバの設定画面を表示します。

⇒「プリンタドライバの設定画面を表示する方法」89

2. [ユーティリティ] タブをクリックして、[インクカートリッジ交換] ボタンをクリックします。

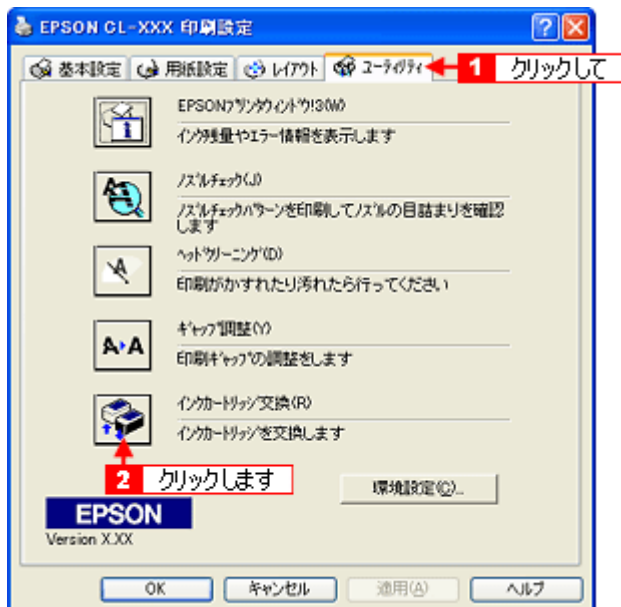

3. この後は、画面の指示に従って操作してください。

交換方法 3 プリンタのスイッチ操作で交換

交換方法 1、交換方法 2 の画面が表示されない場合は、以下の説明に従って交換してください。

1. 新しいインクカートリッジを用意します。

本プリンタで使用できるインクカートリッジの当社純正品は、以下のページでご確認ください。
⇒「インクカートリッジ型番と交換時のご注意」67

2. プリンタの電源をオンにします。

3. インクがなくなった場合は、[メンテナンス] スイッチを押します。
インクが残り少ない場合は、[メンテナンス] スイッチを3秒以上押したままにします。

プリントヘッドがインクカートリッジの交換位置に移動します。

インクが十分にある場合は、[電源] スイッチと [メンテナンス] スイッチを同時に押します。

プリントヘッドが、黒インクカートリッジの交換位置に移動します。

黒インクカートリッジを交換する必要がない場合は、[メンテナンス] スイッチを押してください。プリントヘッドがカラーインクカートリッジの交換位置に移動します。

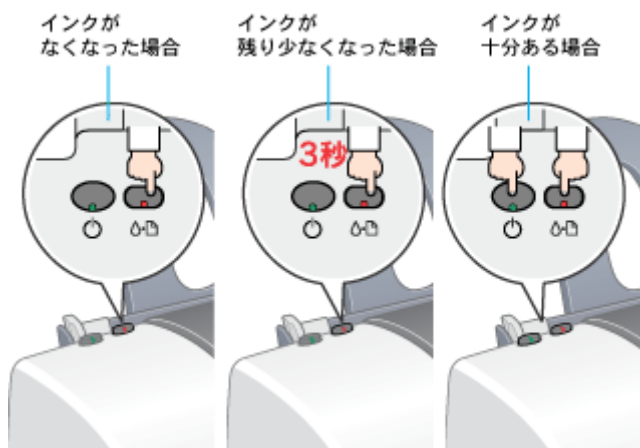

4. プリンタカバーを開けます。



5. 新しいインクカートリッジを袋から取り出し、黄色いテープのみをはがします。

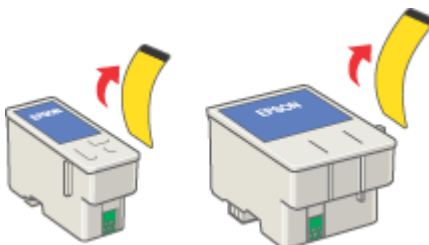

(以降の説明は、カラーインクカートリッジを交換する例です。黒インクカートリッジも同じ手順で交換できます。)

注意

- 黄色いテープは必ずはがしてください。はがさないままセットすると印刷できません。また、そのインクカートリッジは使用できなくなります。
- EPSON マークの印刷されたラベルは、絶対にはがさないでください。EPSON マークの印刷されたラベルをはがすと、インクの粘度が増し、プリントヘッドのノズルが目詰まりして印刷できなくなるおそれがあります。
- インクカートリッジ底面の透明フィルムは、はがさないでください。
- インクカートリッジに付いている緑色の基板部分には触らないでください。正常に動作・印刷できなくなるおそれがあります。

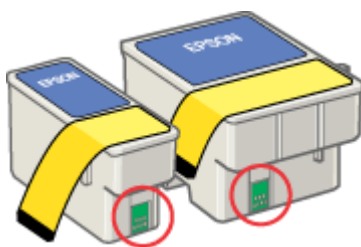

6. 固定カバーを手前に起こします。

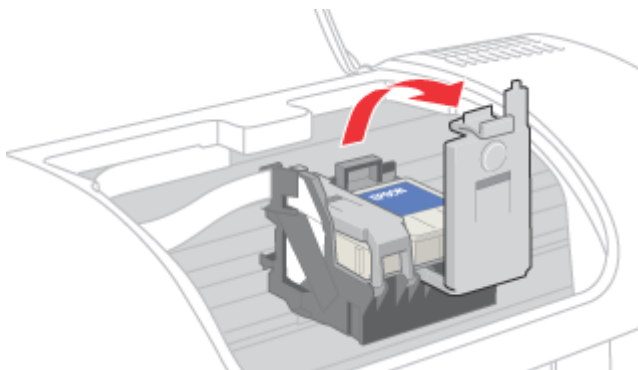

7. 古いインクカートリッジを取り出します。

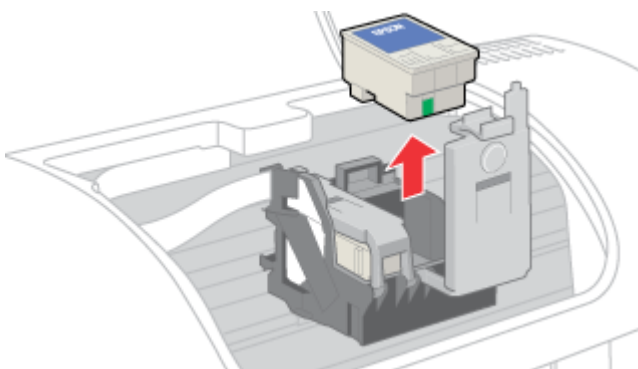

8. 新しいインクカートリッジを置きます。

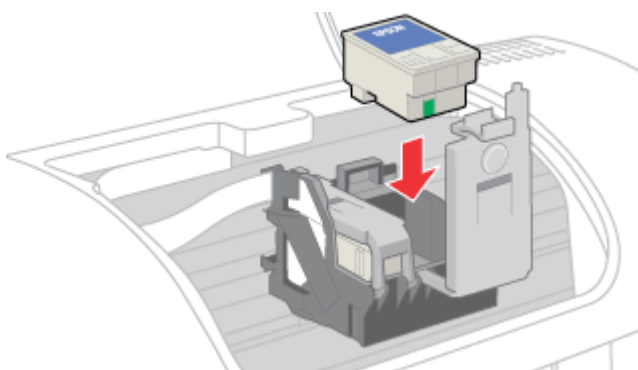

注意

インクカートリッジは、無理に押し込まないでください。

9. 固定カバーを倒し、図の部分を押してインクカートリッジを固定します。

固定するには多少、力が必要です。

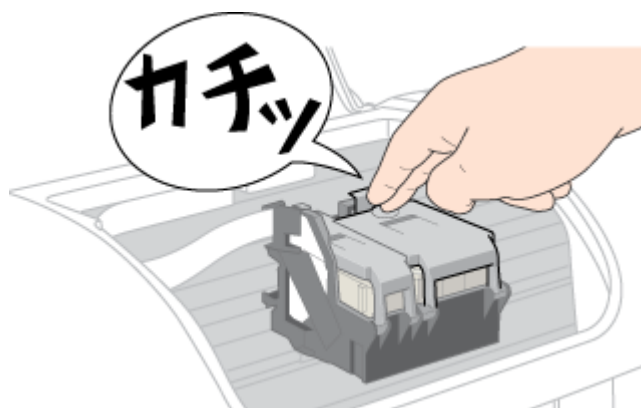

10. プリンタカバーを閉じて、[メンテナンス]スイッチを押します。



プリントヘッドが右端に移動して、インクの充てんが始まります。

ポイント

黒インクカートリッジを交換した後プリントヘッドが右端ではなく、カラーインクカートリッジ交換位置に移動した場合は、手順 5 に戻り、カラーインクカートリッジを交換してください。カラーインクカートリッジを交換する必要がない場合は、もう一度 [メンテナンス] スイッチを押してください。プリントヘッドが右端に移動して、インクの充てんが始まります。

11. インク充てんの終了を確認します。

インクの充てんには、約 30 秒かかります。
電源ランプの点滅が点灯に変わったら、インクの充てんは終了です。

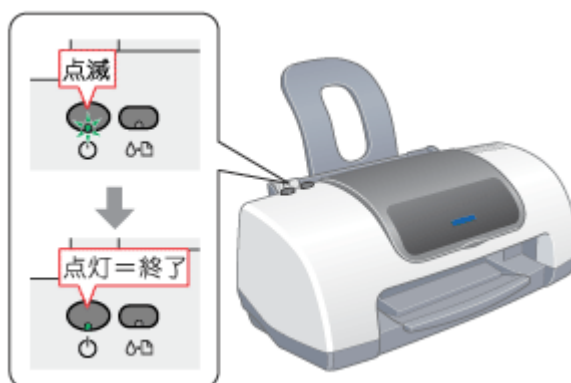

注意

- インク充てん中（電源ランプの点滅中）は、絶対に電源をオフにしないでください。充てんが完全に行われず、印刷できなくなるおそれがあります。

- 取り外したインクカートリッジは、インク供給孔部にインクが付着している場合がありますので、周囲を汚さないようにご注意ください。

ポイント

インクカートリッジの回収にご協力ください

弊社では、環境保全活動の一環として、「使用済みインクカートリッジ回収ポスト」をエプソン製品取扱い店に設置し、使用済みカートリッジの回収、再資源化に取り組んでいます。使用済みインクカートリッジは、最寄りの回収ポストまでお持ちいただきますようご協力をお願いいたします。

最寄りの回収ポスト設置店舗は、エプソン販売のホームページ(<http://www.i-love-epson.co.jp>)でご案内しています。



以上でインクカートリッジの交換は終了です。

メンテナンス

ノズルチェックとヘッドクリーニング

インクはあるのに印刷がかすれたり、変な色で印刷されたりするときは、プリントヘッドのノズルが目詰まりしている可能性があります。ノズルチェック機能を使って、ノズルの目詰まりを確認してください。確認後、ノズルが目詰まりしている場合は、プリントヘッドをクリーニングしてください。

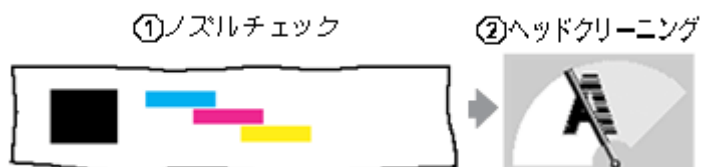

- ノズルチェック : 上図のパターンを印刷する機能で、そのパターンを見て、ノズルが目詰まりしていないかを確認します。
- ヘッドクリーニング : ノズルが目詰まりしている場合に、インクの噴出と吸引を行うことによってプリントヘッド(ノズル)を清掃する機能です。インクが少しだけ消費されます。

ポイント

- エラーランプが点灯または点滅しているとき(インクがなくなっているとき、または少なくなっているとき)は、ノズルチェックとヘッドクリーニングは行えません。まず、インクカートリッジを交換してください。
☞「インクカートリッジの交換方法」70
- 本プリンタには、ノズルチェックとヘッドクリーニングのほかに、自動メンテナンス機能が付いています。
☞「自動メンテナンス機能」79

操作手順

ノズルチェックとヘッドクリーニングを行う方法は、2つあります。

- ☞「コンピュータ上の操作で行う」76
- ☞「プリンタのスイッチ操作で行う」78

コンピュータ上の操作で行う

1. プリンタの電源をオンにします。
2. A4 サイズの普通紙を複数枚プリンタにセットします。



3. プリンタドライバの設定画面 ([印刷] 画面または [用紙設定] 画面) を表示します。

☞ 「プリンタドライバの設定画面を表示する方法」 89

4.  ボタンをクリックします。

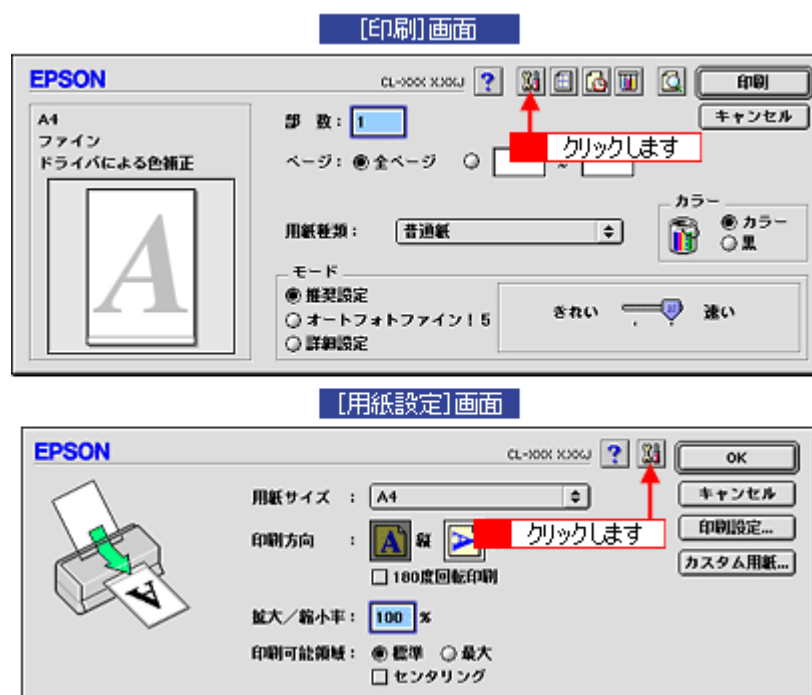

5. [ノズルチェック] ボタンをクリックします。

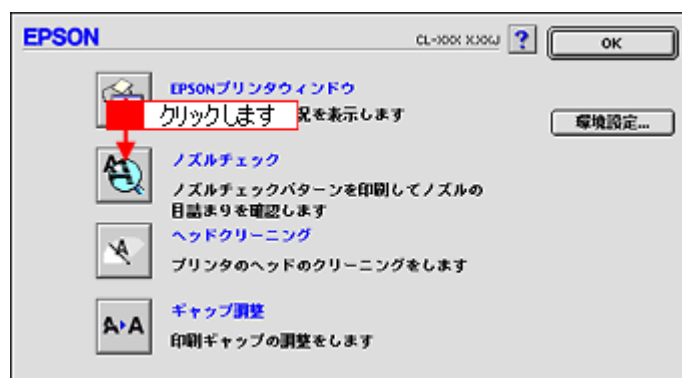

6. この後は、画面の指示に従って操作してください。

プリンタのスイッチ操作で行う

ノズルチェック

1. A4 サイズの普通紙を複数枚プリンタにセットします。



2. 一度、プリンタの電源をオフにします。
3. [メンテナンス]スイッチを押したまま [電源]スイッチを押します。

[メンテナンス]スイッチは、プリントヘッドが動き出すまで押したままにしてください。
[電源]スイッチは、押した後すぐに離してください。

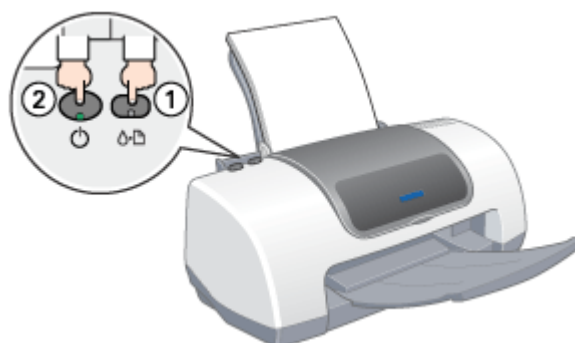

4. 印刷されたノズルチェックパターンを確認します。

正常の例のように各色横スジが入らずに印刷されていれば、目詰まりしていません。
白い横ズレが入っている場合は、目詰まりしていますので、プリントヘッドをクリーニングします。次の手順にお進みください。

正常 ノズルは目詰まりしていません。印刷できます。



異常 ノズルが目詰まりしています。クリーニングを実行してください。



ヘッドクリーニング

1. プリンタの電源がオンになっていることを確認して、[メンテナンス]スイッチを3秒間押したままにします。

電源ランプが点滅して、ヘッドクリーニングが約 1 分間行われます。電源ランプの点滅が点灯に変わったら、ヘッドクリーニングは終了です。

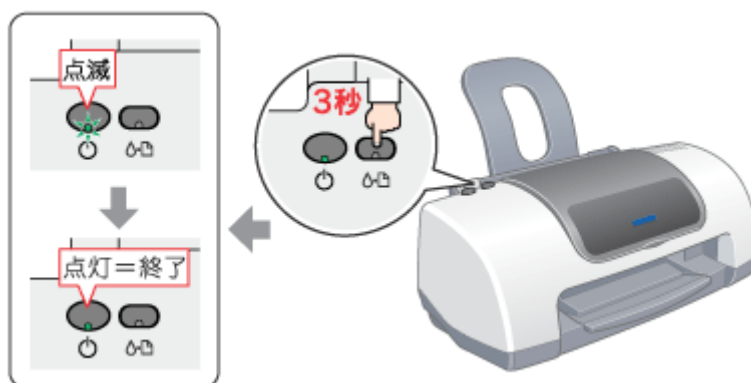

2. ヘッドクリーニング後は、再度ノズルチェックを行って、ノズルの目詰まりが解消されたかをご確認ください。

自動メンテナンス機能

本プリンタには、プリントヘッドを常に良好な状態に保ち、最良の印刷品質を得るための「セルフクリーニング機能」と「キャッピング機能」があります。

セルフクリーニング

セルフクリーニングとは、プリントヘッドのノズルの目詰まりを防ぐために、自動的にプリントヘッドをクリーニングする機能で、印刷を開始するときなどに行われます。すべてのインクを微量吐出して、ノズルの乾燥を防ぎます。

注意

セルフクリーニングが実行されているときに電源をオフにすると、クリーニングが終了してから電源が切れます。電源をオフにした後もプリンタが動作しているときは、コンセントを抜かないでください。

キャッピング

キャッピングとは、プリントヘッドの乾燥を防ぐために、自動的にプリントヘッドにキャップ（フタ）をする機能です。キャッピングは、次のタイミングで行われます。

- 印刷終了後（印刷データが途絶えて）、数秒経過したとき
- 印刷停止状態になったとき

キャッピング位置はプリンタの右端です。キャッピングされているときはプリントヘッドが見えません。



キャッピングされていないときは、一度電源をオン・オフするとキャッピングされます。

 注意

- キャッピングされていない状態で長時間放置すると、印刷不良の原因になります。プリンタを使用しないときは、プリントヘッドがキャッピングされていることをご確認ください。
- 用紙が詰まったときやエラーが起こったときなど、キャッピングされていないまま電源をオフにした場合は、再度電源オンにしてください。しばらくすると、自動的にキャッピングが行われますので、キャッピングを確認した後に電源をオフにしてください。
- プrintヘッドは絶対に手で動かさないでください。
- プリンタの電源がオンの状態で、コンセントを抜かないでください。キャッピングされない場合があります。

ギャップ調整

プリントヘッドが左右どちらに移動するときも印刷する「双方向印刷」をしている場合に、縦の罫線がずれたり、ぼけたような印刷結果になるときは、双方向の印刷位置（ギャップ）がズれている可能性があります。ギャップ調整機能を使って、双方向の印刷位置を調整してみてください。

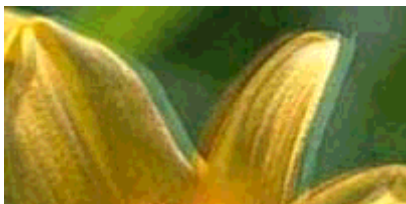

ポイント

- 「双方向印刷」をする／しないは、プリンタドライバの[手動設定]画面(Windows) / [詳細設定]画面(Macintosh)で設定できます。
- 調整を始める前に、普通紙を数枚ご用意ください。

操作手順

1. プリンタの電源をオンにします。
2. プリンタドライバの設定画面([印刷]画面または[用紙設定]画面)を表示します。

⇒「プリンタドライバの設定画面を表示する方法」89

3.  ボタンをクリックします。

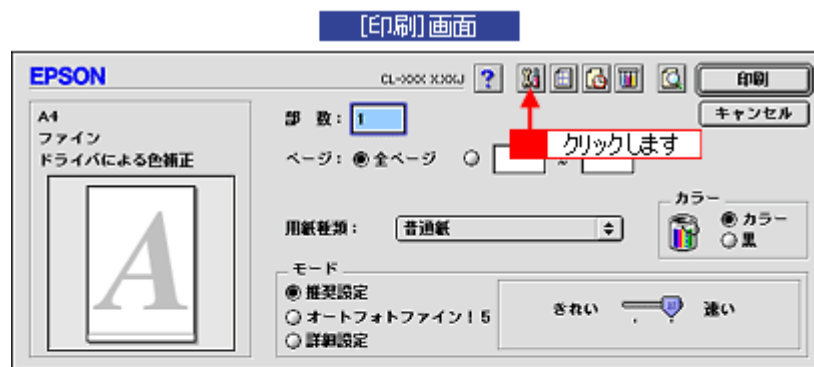

4. [ギャップ調整] ボタンをクリックします。

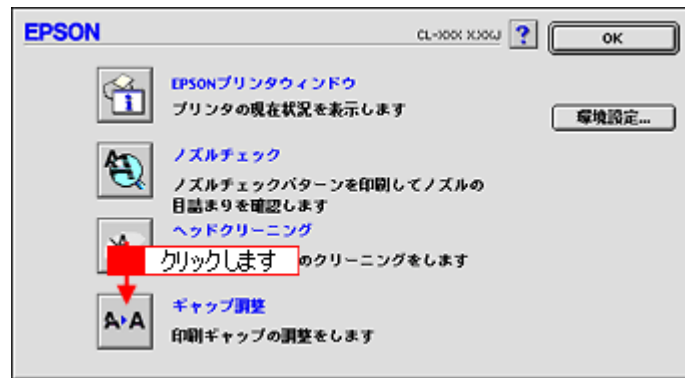

5. この後は、画面の指示に従って操作してください。

ポイント

ギャップ調整シートの見方

ギャップ調整を進めて行くと、調整用のシートが印刷されます。
それぞれ最もズレのない直線の番号を選択してください。
下図の場合は、それぞれ「8」を選択します。

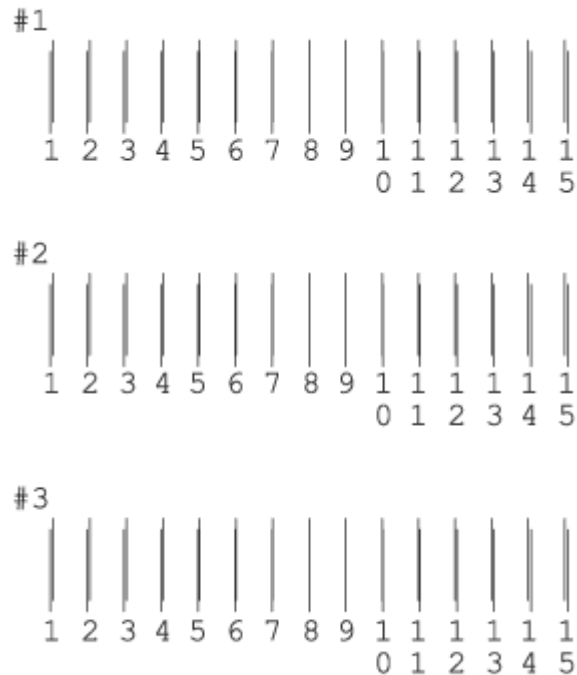

長期間使用しないときは

プリンタを長期間使用しないときは、インクカートリッジを取り付けたまま、水平な状態で保管してください。なお、プリンタを長期間使用しないでいると、プリントヘッドのノズルが乾燥し、目詰まりする場合があります。ノズルの目詰まりを防ぐために、定期的に印刷することをお勧めします。

注意

- インクカートリッジは、絶対に取り外さないでください。プリントヘッドが乾燥し、印刷できなくなるおそれがあります。
- プリンタは傾けたり、立てたり、逆さにしたりせず、水平な状態で保管してください。

ポイント

長期間使用していないプリンタをお使いになる場合は

- ノズルチェックパターンを印刷して、ノズルの状態を確認してください。ノズルチェックパターンがきれいに印刷できない場合は、ヘッドクリーニングをしてください。
☞「ノズルチェックとヘッドクリーニング」76
- ヘッドクリーニングを数回行わないと、ノズルチェックパターンが正常に印刷されないことがあります。ノズルチェックとヘッドクリーニングを交互に5回以上繰り返しても、ノズルの目詰まりが改善されない場合は、プリンタの電源をオフにして一晩以上放置した後、再度ノズルチェックとヘッドクリーニングをしてください。時間をおくことによって、目詰まりしているインクが溶解し、正常に印刷できる場合があります。
- ヘッドクリーニングは、連続で行わず、ノズルチェックパターンと交互に行ってください。

プリンタが汚れているときは

いつでも快適にお使いいただくために、以下の方法でプリンタのお手入れをしてください。

外装面のお手入れ

1. 電源をオフにして、電源ランプが消えてから、電源プラグをコンセントから抜きます。
2. 柔らかい布を使って、ほこりや汚れを払います。

プリンタ外装面の汚れがひどいときは、中性洗剤を少量入れた水に柔らかい布を浸し、よく絞ってから汚れをふきとります。最後に、乾いた柔らかい布で水気をふきとります。

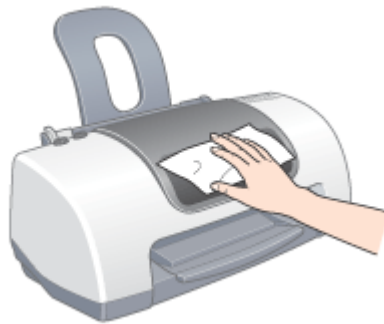

注意

- プリンタ内部に水気が入らないように、プリンタカバーを閉めた状態でふいてください。プリンタ内部が濡れると、電気回路がショートするおそれがあります。
- ベンジン・シンナー・アルコールなどの揮発性の薬品は使用しないでください。プリンタの表面や内部が変質・変形するおそれがあります。
- 硬いブラシを使用しないでください。プリンタ表面を傷付けるおそれがあります。

プリンタ内部のお手入れ

1. 電源をオフにして、電源ランプが消えてから、電源プラグをコンセントから抜きます。
2. プリンタカバーを開けて、よく絞った布でプリンタ内部をふきます。このとき、キャリッジ周辺部分およびプリントヘッド周りは絶対にふかないでください。

注意

- プリンタ内部の用紙送り部分をふく場合には、突起物がありますので、けがをしないようにご注意ください。

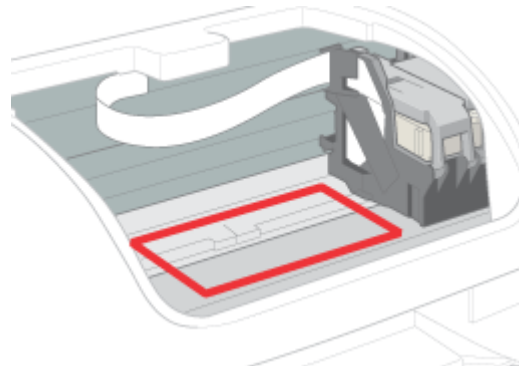

- プリントヘッド手前の金属部分には、帯状の油（グリス）が塗布されています。使用しているうちに黒くなってきますが、ふき取らずにそのままお使いください。
- 白いケーブルには、手を触れないでください。

ソフトウェア関連情報

プリンタドライバとは？

プリンタを使うためには、プリンタドライバをコンピュータにインストールする（組み込む）必要があります。プリンタドライバの主な働きは次のとおりです。

プリンタドライバは、印刷の際にコンピュータから受け取った印刷データをプリンタに送ります。

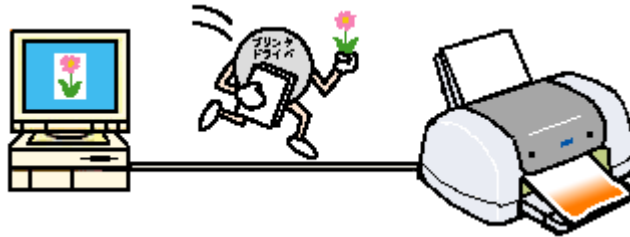

プリンタドライバの設定画面では、印刷方向や用紙サイズなどの印刷条件を設定できます。

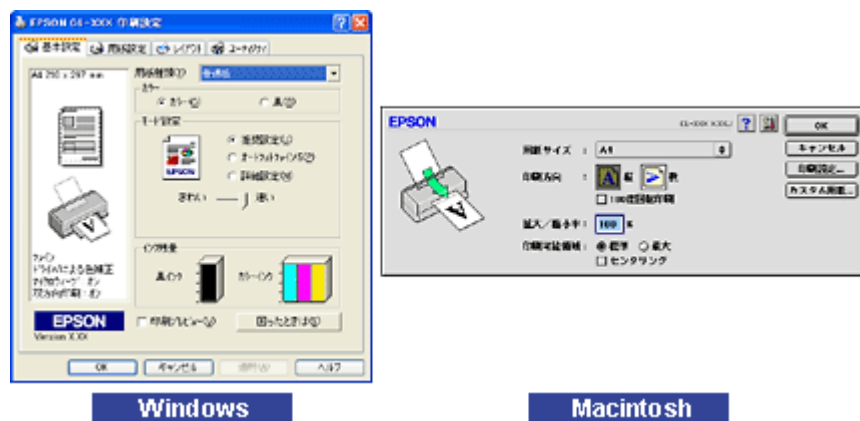

便利な機能がたくさん搭載されています。

本製品のプリンタドライバには上記のような基本的な機能のほかに、「写真を最適に補正して印刷する機能」や「縮小して印刷する機能」、「マークを重ねて印刷する機能」などの便利な機能がたくさん搭載されています。エプソンプリンタの機能をフルに活用いただけるよう、本製品専用のプリンタドライバのご使用をお勧めします。



ポイント

いろいろな改良が加えられた最新のプリンタドライバを使用することで、さらに快適に印刷ができるようになる場合もあります。必要に応じてご確認ください。

⇒「最新プリンタソフトウェアの入手方法」101

プリンタドライバの選択方法

印刷を実行する前に、[セレクト]でお使いのプリンタ用のプリンタドライバを選択しておく必要があります。以下の手順に従って、プリンタドライバを選択してください。なお、一度選択すれば、同じプリンタを使っている限り、再選択する必要はありません。

ポイント

- プリンタドライバのインストール後に選択した場合は、ここでの作業は必要ありません。
- 何らかの理由でプリンタが認識できなくなった場合は、再度セレクトでプリンタドライバを選択し直してください。

操作手順

1. コンピュータとプリンタがケーブルでしっかり接続されていることを確認して、プリンタの電源をオンにします。
2. [アップル]メニューをクリックして、[セレクト]をクリックします。



3. お使いのプリンタアイコンをクリックし、[USBポート]が選択されていることを確認します。



ポイント

- [USB]ポートが表示されない場合は、プリンタの電源がオンになっていない、またはケーブルがしっかり接続されていない可能性がありますので、再度ご確認ください。



- [バックグラウンドプリント]の[入]をチェックすると印刷中に、文書作成や画像編集など別の作業ができるようになります。
☞「バックグラウンドプリントの設定」96

4. 画面左上の ボタンをクリックして、画面を閉じます。

これ以降は、ここで選択したプリンタを使って印刷ができるようになります。

プリンタドライバの設定画面を表示する方法

プリンタドライバの設定画面は、以下の2種類がありそれぞれ表示する手順が異なります。

-  「[印刷]画面を表示する」89
印刷品質に関する設定をする画面です。
-  「[用紙設定]画面を表示する」89
用紙設定に関する設定をする画面です。

ポイント

お使いのアプリケーションソフトによって、画面を表示する手順が異なる場合があります。その場合は、アプリケーションソフトの取扱説明書をご覧ください。

[印刷]画面を表示する

[印刷]画面を表示するときは、次のようにします。

1. アプリケーションソフトで、[ファイル]メニューをクリックして、[印刷] [または [プリント]]などをクリックします。

画面はSimple Textの場合です。



[印刷]画面が表示されます。



[用紙設定]画面を表示する

[用紙設定]画面を表示するときは、次のようにします。

1. アプリケーションソフトで、[ファイル]メニューをクリックして、[用紙設定] [または [プリント]]などをクリックします。

画面はSimple Textの場合です。



[用紙設定] 画面が表示されます。

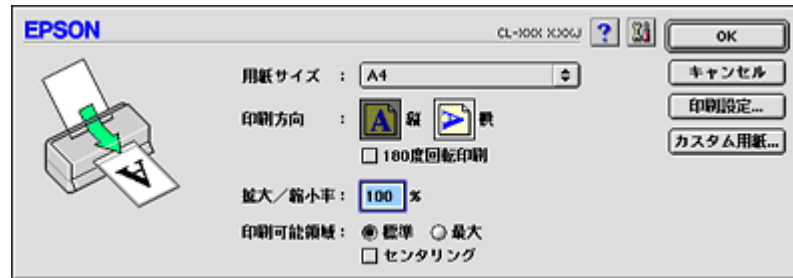

各画面の説明

プリンタドライバの各画面、各項目の説明は、「ヘルプ」をご覧ください。
ヘルプを表示させるには、以下の2つの方法があります。

ヘルプの表示方法

1. プリンタドライバ画面の右上にある  ボタンをクリックしてください。

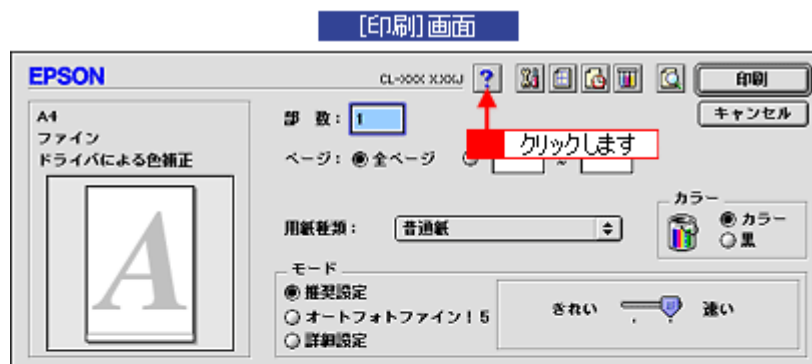

プリンタドライバのシステム条件

付属のプリンタドライバを使用するために最小限必要なハードウェアおよびシステム条件は次の通りです。

Windows 98

オペレーティングシステム	Windows 98 日本語版
CPU	Pentium (R) 以上
主記憶メモリ	16MB 以上
ハードディスク空き容量	50MB 以上
インターフェイス	USB
ディスプレイ	VGA (640 × 480) 以上の解像度

Windows Me

オペレーティングシステム	Windows Me 日本語版
CPU	Pentium (R) 150MHz 以上
主記憶メモリ	32MB 以上
ハードディスク空き容量	50MB 以上
インターフェイス	USB
ディスプレイ	VGA (640 × 480) 以上の解像度

Windows 2000

オペレーティングシステム	Windows 2000 日本語版
CPU	Pentium (R) 133MHz 以上
主記憶メモリ	64MB 以上
ハードディスク空き容量	40MB 以上 (推奨 100MB 以上)
インターフェイス	USB
ディスプレイ	VGA (640 × 480) 以上の解像度

ポイント

Windows 2000 にインストールする場合は、管理者権限のあるユーザー (Administrators グループに属するユーザー) でログオンする必要があります。

Windows XP

オペレーティングシステム	Windows XP 日本語版
--------------	-----------------

CPU	Pentium (R) 300MHz 以上
主記憶メモリ	128MB 以上
ハードディスク空き容量	50MB 以上 (推奨 100MB 以上)
インターフェイス	USB
ディスプレイ	SVGA (800 × 600) 以上の解像度

ポイント

Windows XP にインストールする場合は、「コンピュータの管理者」アカウントのユーザーでログオンする必要があります。「制限」アカウントユーザーではインストールできません。なお、Windows XP をインストールしたときのユーザーは、「コンピュータの管理者」アカウントになっています。

Macintosh

システムソフトウェア	Mac OS 8.6 以降 / Mac OS 9.x (USB インターフェイスを標準装備している機種)
メモリ空き容量	A4 サイズの用紙へ印刷する場合 フォアグラウンドプリント時 : 10MB 以上の空きメモリ容量 (15MB 以上を推奨) バックグラウンドプリント時 : 10MB 以上の空きメモリ容量 (25MB 以上を推奨)
ハードディスク空き容量	15MB 以上の空き容量 + 印刷する文書サイズの約 2 倍の空き容量

印刷状況を確認する画面

EPSON Monitor IV で印刷状況を確認することができます。

EPSON Monitor IV

EPSON Monitor IV は、バックグラウンドプリントと、現在印刷している書類やこれから印刷する書類を確認したり、印刷を中止したりすることができます。

EPSON Monitor IV を表示するには、印刷中に画面右上のアプリケーションメニューから [EPSON Monitor IV] を選択します。印刷していないときは、ハードディスク内の [システムフォルダ] - [機能拡張フォルダ] にある [EPSON Monitor IV] アイコンをダブルクリックします。

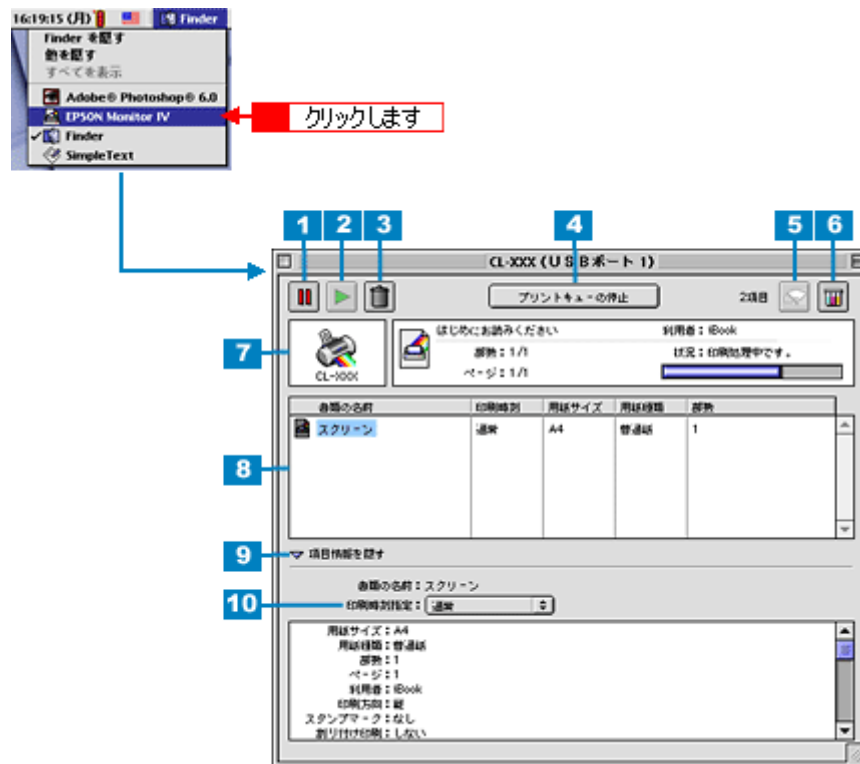

1	ボタン	印刷中のデータおよびスプールファイルリストの中から選択された印刷データを一時保留状態にするボタンです。
2	ボタン	保留状態を解除するボタンです。印刷中のデータおよびスプールファイルリストの中から保留状態になっているデータを選択して、ボタンをクリックしてください。
3	ボタン	印刷中のデータおよびスプールファイルリストの中から選択された印刷データを削除するボタンです。
4	[プリントキューの停止]	印刷の停止と解除 (開始) を選択します。[プリントキューの停止] を選択すると、すべての印刷を停止します。(印刷データは、Macintosh を終了してもすべて保持されます。) この場合、[プリントキューの開始] を選択することで、印刷が開始されます。
5	ボタン	プリントヘッドのノズルをクリーニングするボタンです。印刷中は実行できません。
6	ボタン	インク残量モニタを表示するボタンです。
7	状態表示部	印刷中の書類の名称や進行状況などが表示されます。
8	スプールファイルリスト	印刷待ちの書類が表示されます。
9	項目情報を隠す / 表示	チェックすると、項目情報 (画面下部の表示) のを切り替えることができます。

10	項目情報	状態表示部またはスプールファイルリストから選択した書類の名称やプリンタドライバの設定状況などが表示されます。「印刷時刻指定」では、[至急][通常][保留][印刷時刻指定] を選択でき、印刷の順番を指定することができます。	
		至急	プリントキュー内のほかの印刷データより優先して印刷する場合に選択します。
		通常	プリントキューに記憶された順番で印刷する場合に選択します。
		印刷時刻指定	印刷を実行する日時を指定することができます。
		保留	印刷データをプリントキューに記憶した状態のままにする場合に選択します。

ポイント

バックグラウンドプリントを [切] に設定してある場合は、以下の画面が表示されます。印刷の進行状況とインクの残量のみ表示されます。

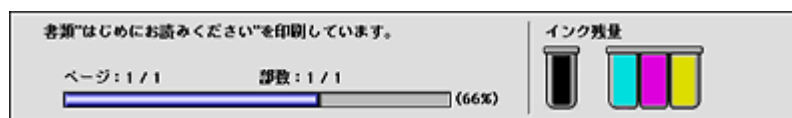

バックグラウンドプリントの設定

バックグラウンドプリントとは、印刷しながら、ほかの作業が行えるようにする印刷処理のことです。バックグラウンドプリントの設定を[入]にすると、印刷中に文書作成や画像編集など別の作業ができるようになります。また、EPSON Monitor IV が有効になります。

☞ 「EPSON Monitor IV」 94

バックグラウンドプリントを設定するには、以下の2つの方法があります。

ポイント

バックグラウンドプリントを行うと、Macintosh によってはマウスカーソルが滑らかに動かなくなったり、印刷に時間がかかる場合があります。その場合は、バックグラウンドプリントを「切」にしてください。

バックグラウンドプリントの設定 1

1. [アップル]メニューをクリックして、[セクタ]をクリックします。



2. 「バックグラウンドプリント」を[入]にします。



3. 画面左上の □ ボタンをクリックして、画面を閉じます。

以上で、バックグラウンドプリントの設定は終了です。

バックグラウンドプリントの設定 2

1. プリンタドライバの [印刷] 画面を表示します。

⇒ 「プリンタドライバの設定画面を表示する方法」 89

2.  ボタンをクリックします。



3. 「バックグラウンドプリント」を [入] にして、[OK] ボタンをクリックします。



以上で、バックグラウンドプリントの設定は終了です。

ソフトウェアの削除方法

以下のソフトウェアを削除する手順をご説明します。

- ⇒ 「プリンタドライバの削除方法」 98
- ⇒ 「プリンタ操作ガイドの削除方法」 99

プリンタドライバの削除方法

1. プリンタの電源をオフにして、ケーブルを取り外します。
2. 起動しているアプリケーションソフトを終了します。
3. プリンタソフトウェア CD - ROM をセットします。
4. 画面を下の方にスクロールさせ、[プリンタドライバ ディスク] フォルダをダブルクリックします。

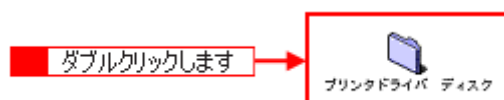

5. [DISK1] フォルダをダブルクリックして、[インストーラ] アイコンをダブルクリックします。



6. [続ける] ボタンをクリックした後、使用許諾契約書の画面が表示されるので、[同意] ボタンをクリックします。



7. [アンインストール] を選択して [アンインストール] ボタンをクリックします。

削除が実行されます。

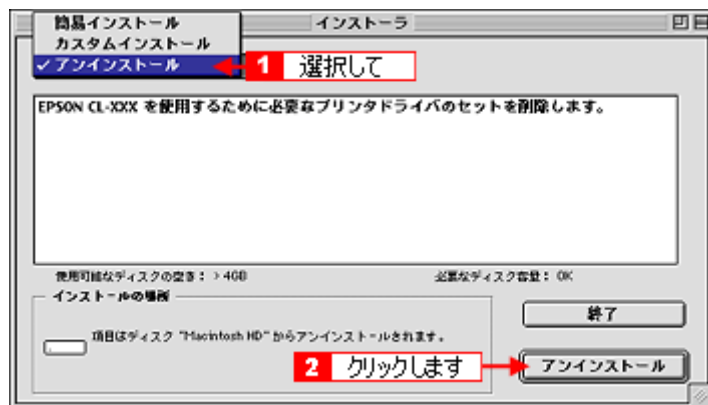

ポイント

以下のような画面が表示された場合は、[続ける] ボタンをクリックします。

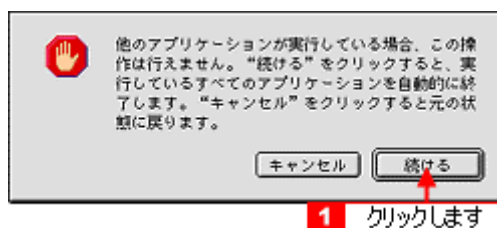

これでプリンタドライバの削除は終了です。

プリンタ操作ガイドの削除方法

1. デスクトップ上の [EPSON XXXXX 操作ガイド] アイコンをごみ箱に捨てます。(ドラッグアンドドロップします。)
XXXXX には、お使いのプリンタ名が入ります。



2. [ハードディスク] のアイコンをダブルクリックします。

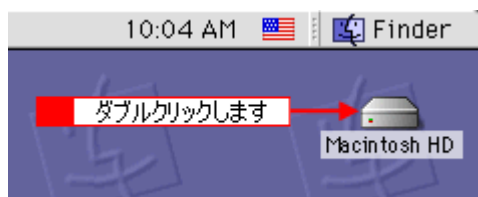

ポイント

- [Macintosh HD] というアイコン名は、ご利用の環境によって異なります。

- ・ インストール時に特定のインストール先を指定した場合は、インストール先のフォルダ（ドライブ）をダブルクリックして開いてください。

3. [EPSON XXXXX マニュアル] フォルダをごみ箱に捨てます。(ドラッグアンドドロップします。)

XXXXX には、お使いのプリンタ名が入ります。

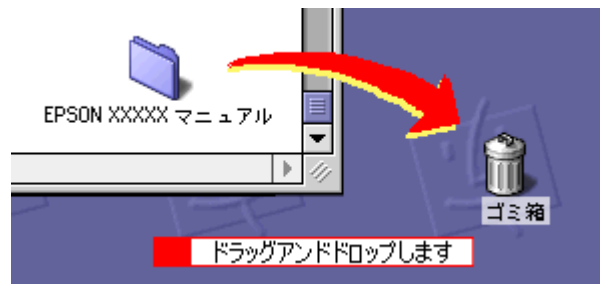

これで、プリンタ操作ガイドの削除は終了です。

最新プリンタソフトウェアの入手方法

プリンタドライバなどのプリンタソフトウェアをバージョンアップすることによって、今まで起こっていたトラブルが解消されることがあります。できるだけ最新のプリンタドライバをお使いいただくことをお勧めします。

注意

最新バージョンのプリンタソフトウェアをインストールする前に、必ず旧バージョンを削除してください。
 →「ソフトウェアの削除方法」98

ポイント

バージョンは、数字が大きいほど新しいバージョンになります。数字が同じ場合は、数字の後ろに付いているアルファベットが後のもの（AよりB、BよりC...）が新しいバージョンになります。

入手方法

エプソン販売のホームページからダウンロードしてください。

【アドレス】<http://www.i-love-epson.co.jp/guide/ink/>

ダウンロード方法/インストール方法は、ダウンロードするページに掲載されていますので、そちらをご覧ください。

The screenshot shows the Epson website's navigation page for inkjet printers. At the top, there's a search bar and the 'I Love EPSON' logo. Below that is a navigation menu with tabs for '製品紹介', '企業・環境', 'PRINTOWN', 'サポート・FAQ', and 'ダウンロード'. A secondary menu lists product categories: 'プリンタ', 'コピーソリューション', 'パソコン', 'スキャナ', '複写プロジェクター', and 'その他の製品'. The main heading is 'インクジェットプリンタ ナビゲーションサイト'. Under 'Information', there are four bullet points: 'カラリオ新ラインナップ好評発売中!', 'プリンタ活用キット™Cub EPSON™好評発売中!', 'Microsoft® Windows® XP対応について', and 'MacOS X 対応について'. The 'ナビゲーションメニュー' section lists several links: 'ドライバダウンロードページへ' (with a note about the latest drivers), 'よくある製品のお問い合わせ FAQ' (noting that questions are answered), 'プリンタ消耗品ページ' (introducing paper and consumables), '消耗品オンラインショップ' (for ordering genuine Epson consumables), 'EPSON PRINTOWN' (for lifestyle tips and coupons), 'Webプリワールド' (for DIY projects like GreetingCARD), 'EPSON 使用済みカートリッジ回収ポスト設置店一覧' (for recycling), 'ショールームのご案内' (for visiting Epson product displays), 'エプソン・デジタル・カレッジ (e/ソコンスクール)のご案内' (for training), and '開発者向け技術文書&SDKダウンロード (EPSON Developer Relations Japan)'.

2002年10月1日現在

EPSON プリンタウィンドウとは？

EPSON プリンタウィンドウとは、コンピュータの画面で、接続プリンタの稼動状況などを確認できるユーティリティソフトです。インク切れなど、エラーが発生するとエラー箇所を示すイラストを表示して、適切な対処方法をお知らせします。



ポイント

画面の表示方法

☞ 「プリンタの状態を画面で確認」106

画面の説明

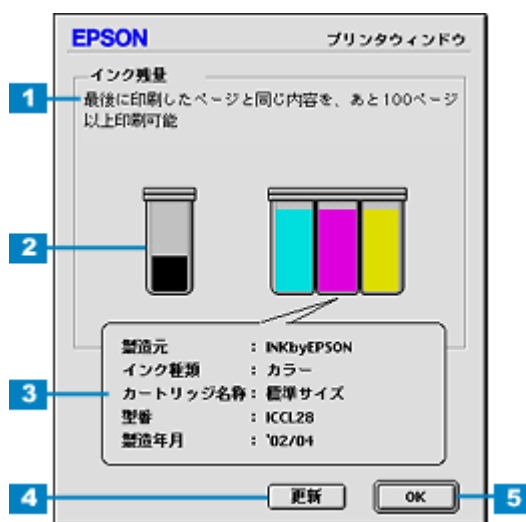

1	印刷可能枚数の表示	インク残量が50%以下になった場合に、最後に印刷したページと同じ内容を、あと何枚印刷できるかの目安が表示されます。
2	インク残量	インク残量の目安が表示されます。カラーインクは、一番少ないインクに合わせて全色同じレベルで表示されます。
3	インクカートリッジ情報	画面上のインクカートリッジをクリックすると、セットされているインクカートリッジの型番や製造年月日などの情報が表示されます。印刷実行時などには表示されません。
4	[更新]	プリンタの最新の情報を取得する場合に、クリックします。
5	[OK]	EPSON プリンタウィンドウを終了する場合に、クリックします。

EPSON プリンタウィンドウの設定

EPSON プリンタウィンドウの環境を設定する方法をご説明します。
どのような場合にエラー表示するか、音声通知するかなどを設定できます。

1. プリンタドライバの設定画面（[印刷]画面または[用紙設定]画面）を表示します。

⇒ 「プリンタドライバの設定画面を表示する方法」89

2.  ボタンをクリックします。

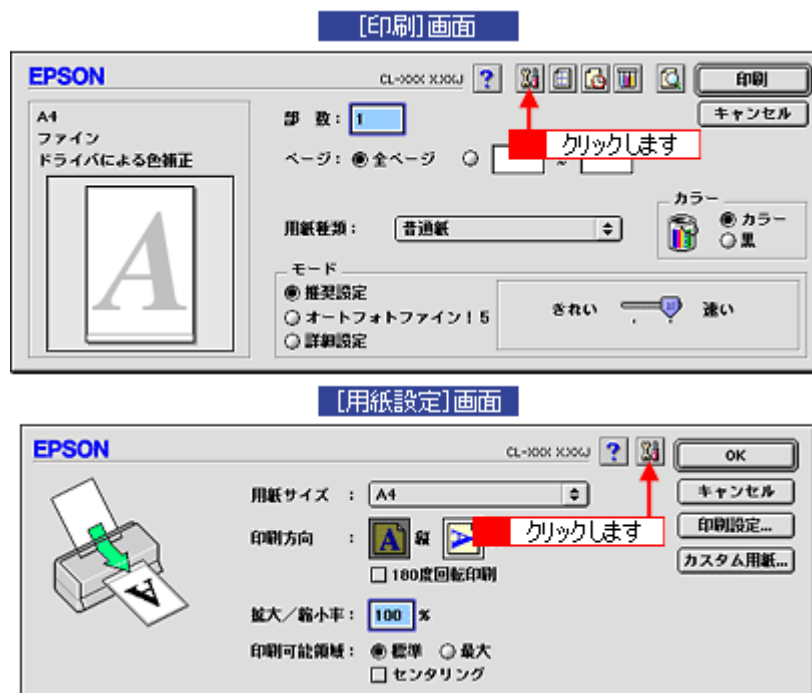

3. [環境設定] ボタンをクリックします。



4. 各項目を設定して、[OK] ボタンをクリックします。



1	エラー通知	プリンタで発生したエラーの通知方法を選択します。
2	警告通知	警告の通知方法を選択します。
3	スプールファイル保存フォルダ	印刷データを一時的に保存しておくためのフォルダを変更する場合は [選択] ボタンをクリックします。
4	コピー印刷ファイル保存フォルダ	同じ印刷データを複数枚印刷する際に、一時的に印刷データを保存しておくためのフォルダを変更する場合は、[選択] ボタンをクリックしてください。
5	印刷データをハードディスクに保存した後、プリンタに送信する	チェックすると、印刷データをハードディスクに一旦保存してから、プリンタに送信します。同じデータを複数部印刷する場合に印刷速度が向上することがあります。また、動作の遅い Macintosh でご使用になると、印刷中に一時的にプリントヘッドが停止するようなことが回避され、印刷品質の低下を防ぐことができます。
6	印刷前にエラーを確認する	印刷を実行する前に、プリンタでエラーが発生していないかどうかを確認する場合は、チェックします。
7	印刷前にインクニアンドを確認する	印刷を実行する前に、インク残量が少ないかどうか確認する場合は、チェックします。
8	[初期状態に戻す]	設定値を初期の状態に戻す場合にチェックします。
	[OK]	環境設定を保存して終了する場合にチェックします。

以上で、EPSON プリンタウィンドウの設定は終了です。

プリンタの基本操作

電源のオンとオフ

本製品の電源は、電源スイッチでオン/オフします。

注意

電源のオン/オフは必ず電源スイッチで行ってください。電源がオンの状態で電源プラグを抜くなどすると、プリンタの終了処理が行われず、正常に印刷できなくなる場合があります。

電源オン

電源スイッチを押すと電源がオンになり、電源ランプが点灯します。

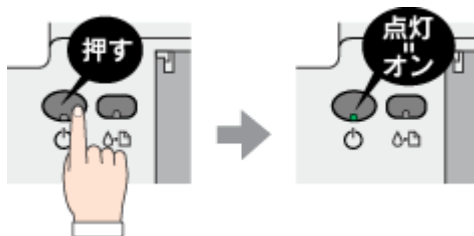

電源オフ

電源スイッチを約 1 秒間押したままにします。

プリンタの終了処理が終わると、電源ランプは消灯します。

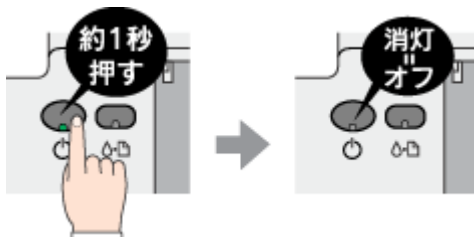

プリンタの状態を画面で確認

プリンタが印刷できる状態か、インク残量はどのくらいか、プリンタがエラー状態になっていないかなどを、コンピュータの画面で確認することができます。

以下の手順で、確認画面を表示させてください。



確認画面の表示方法

1. プリンタドライバの設定画面（[印刷]画面または[用紙設定]画面）を表示します。

☞ 「プリンタドライバの設定画面を表示する方法」 89

2.  ボタンをクリックします。

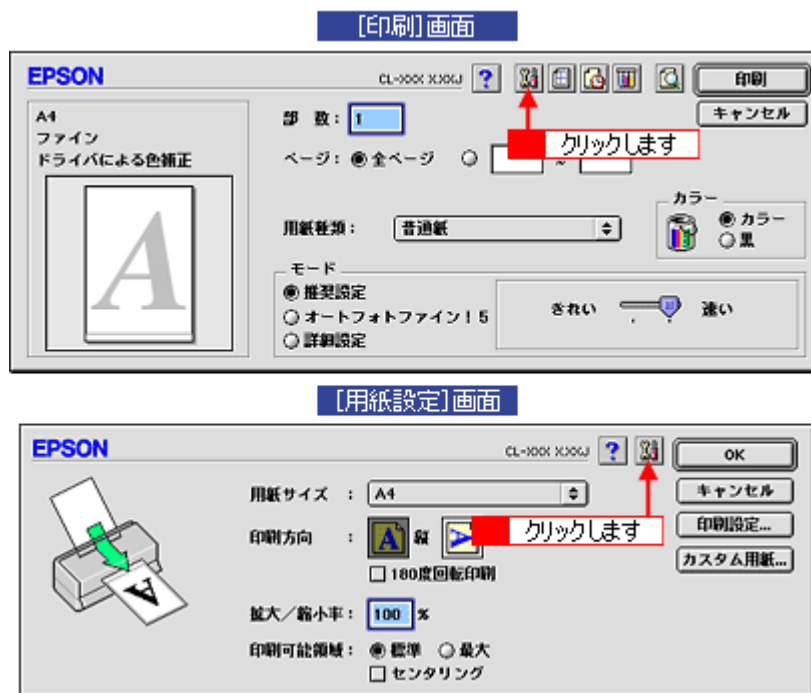

3. [EPSON プリンタウィンドウ] をクリックします。

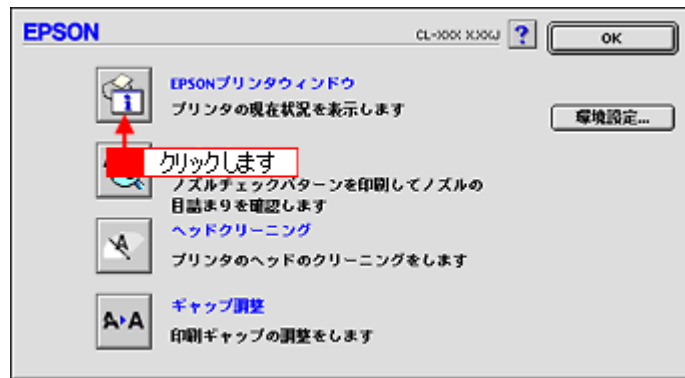

4. プリンタの状態を確認します。

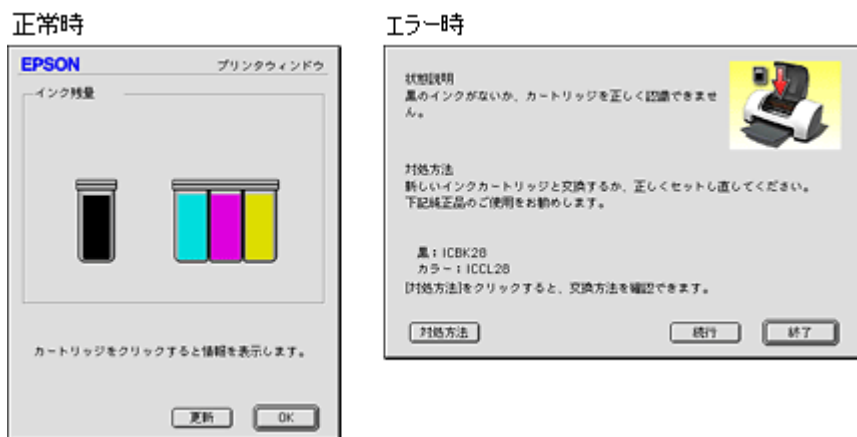

ポイント

エラー状態になっている場合は、表示されているメッセージに従ってエラーを解除してください。

印刷の中止方法

印刷を中止したいと思ったときは、以下の手順で印刷を中止してください。



印刷の中止手順

ポイント

何らかの理由により印刷を強制終了させたい場合は、まず始めにプリンタの電源をオフにしてください。印刷中の用紙は排紙されます。その後、以下の手順で印刷データを削除してください。

バックグラウンドプリント使用時の場合

バックグラウンドプリントを [入] に設定している場合は、画面上に表示される EPSON Monitor IV を使用して印刷を中止します。

1. アプリケーションメニューから [EPSON Monitor IV] を選択します。

EPSON Monitor IV の画面が表示されます。



2. 印刷文書のアイコンをクリックして、 ボタンをクリックします。

印刷キャンセルに関する画面が表示された場合は、画面の表示に従ってください。これで印刷が中止されます。



バックグラウンドプリント未使用の場合

バックグラウンドプリントを使用していない場合は、Macintosh の機能を使用して印刷を中止します。

1. コマンド (⌘) キーを押しながらピリオド (.) キーを押します。

印刷キャンセルに関する画面が表示された場合は、画面の表示に従ってください。これで印刷が中止されます。

プリンタ各部の名称と働き

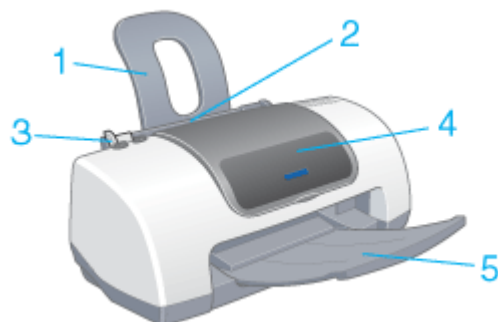

1	用紙サポート	印刷するための用紙を支えます。
2	オートシートフィーダ	セットした用紙を自動的に給紙します。
3	エッジガイド	用紙が斜めに挿入されないように、用紙の側面に合わせます。
4	プリンタカバー	インクカートリッジの取り付けや交換時に開きます。
5	排紙トレイ	印刷された用紙を保持します。

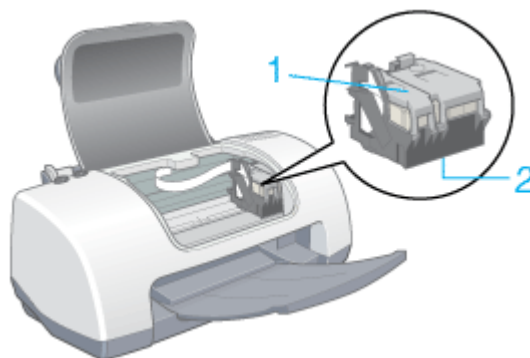

1	インクカートリッジ固定カバー	インクカートリッジを固定するカバーです。
2	プリントヘッド(ノズル)	インクを用紙に吐出する部分です。ノズルは外部からは見えません。

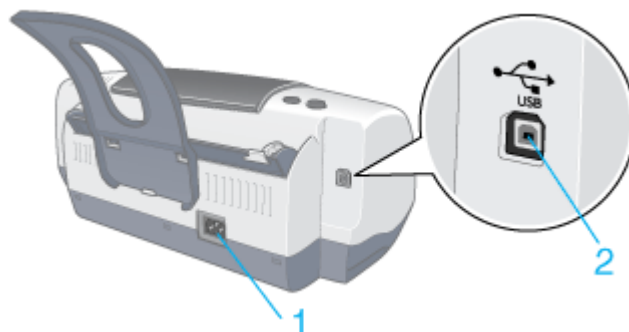

1	AC インレット	電源コードのプラグを接続します。
---	----------	------------------

2	USB インターフェイスコネクタ	USB ケーブルでコンピュータと接続するコネクタです。
---	------------------	-----------------------------

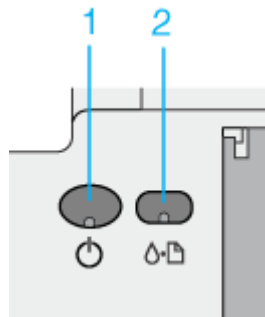

1	電源スイッチ 電源ランプ	プリンタの電源をオン/オフします。 印刷可能状態のときに点灯し、データの受信処理中、インクカートリッジ交換作業中、およびクリーニング中に点滅します。
2	メンテナンススイッチ	<ul style="list-style-type: none"> • 用紙を給紙または排紙するときに押します。通常の印刷時は自動的に給紙 / 排紙されますので、このスイッチを押す必要はありません。 • 3 秒以上押したままにすると、プリントヘッドをクリーニングします。 • 電源投入時に電源スイッチと同時に押すと、プリンタの動作確認（ノズルチェックパターン印刷）を行います。 • インクがないときに押すと、プリントヘッドがインクカートリッジ交換位置に移動します。 • インク残り少ないときに 3 秒以上押したままにすると、プリントヘッドがインクカートリッジ交換位置に移動します。 • 電源がオンの状態で、[電源] スイッチと [メンテナンス] スイッチを同時に押すと、プリントヘッドがインクカートリッジ交換位置に移動します。
	エラーランプ	何らかのエラーが発生したときに、点滅または点灯します。 ☞ 「プリンタ本体のエラーランプ」62

その他の情報

使用できる用紙

EPSON では、お客様のさまざまなご要望にお応えできるよう各種用紙をご用意しております。市販の普通紙にも印刷することはできますが、よりきれいに印刷するためには、EPSON 専用紙のご使用をお勧めします。以下では、本プリンタで印刷できる EPSON 専用紙、市販用紙についてご説明します。

A4 サイズなどの用紙	<ul style="list-style-type: none"> ▶▶ 「EPSON 専用紙」 112 ▶▶ 「市販用紙」 113
ハガキ	▶▶ 「EPSON 専用ハガキ」 113
	▶▶ 「官製ハガキ」 113

A4 サイズなどの用紙

EPSON 専用紙



一部専用紙に同梱されている「クリーニングシート」は、本プリンタでは紙送りの機構上ご使用になれません。

光沢紙

用紙名	特長	サイズ	入り数	型番
光沢紙	デジタルカメラで撮った写真や CG などの作品を印刷するのに適した厚口タイプの光沢紙です。	A4	20	KA420GP
			50	KA450GP
			100	KA4100GP

マット紙

用紙名	特長	サイズ	入り数	型番
スーパーファイン紙	デジタルカメラで撮影した写真や CG 作品、写真 / グラフ入りの文書の印刷に適した専用紙です。	A4	100	KA4100NSF
			250	KA4250NSF

普通紙

用紙名	特長	サイズ	入り数	型番
上質普通紙	ビジネス文書の大量印刷やホームページの印刷などに適したインクジェット用の普通紙です。細かい文字や罫線なども、にじみを押さえくっきり鮮明に印刷できます。両面上質普通紙は、古紙 100% 配合の再生紙です。	A4	250	KA4250NP
両面上質普通紙 <再生紙>		A4	250	KA4250NPD

本プリンタは両面印刷に対応していません。片面印刷後の用紙を使用すると、給紙不良になるおそれがあります。

特殊用紙

用紙名	特長	サイズ	入り数	型番
アイロンプリントペーパー	印刷した写真やイラストを、アイロンを使って衣類などに転写可能な特殊用紙です。 転写できる素材は、「綿 100%」または「綿 50%以上の混紡」です。	A4	5	MJTRSP1
フォト光沢名刺カード	写真高画質の四辺フチなし全面印刷であなただけのオリジナル名刺が作れます。A4 に 8 面の名刺を印刷することができます。 片面印刷用です。ミシン目つきです。	A4 サイズ (8 分割)	10	KNC10PP
スーパーファイン専用ラベルシート	オリジナルのステッカーが手軽に作ることができる、裏面糊付きのラベルシートです。好きな形に切り取れるノーカットタイプです。 全面シートです。ミシン目はありません。	A4	10	MJASP5

市販用紙

一般に販売されているコピー用紙、事務用普通紙をご利用ください。

注意

坪量 64 ~ 90g/m²、厚さ 0.08 ~ 0.11mm の範囲のものをご使用ください。

ハガキ

EPSON 専用ハガキ

用紙名	特長	サイズ	入り数	型番
フォト・クオリティ・カード 2	デジタルカメラで撮った写真やイラストを使ったハガキの印刷に適した色あせにくい光沢ハガキです。宛名面には郵便番号枠が印刷済みです。	ハガキ	20	PMHSP1
スーパーファイン専用ハガキ	デジタルカメラで撮影した写真入りのハガキ印刷に適した光沢のないハガキです。	ハガキ	50	MJSP5

注意

一部のエプソン製ハガキに同梱されている「クリーニングシート」は、本プリンタでは紙送りの機構上ご使用になりません。

官製ハガキ

一般の官製ハガキをご利用ください。インクジェット対応の官製ハガキもご利用できます。

注意

- 往復ハガキの場合は、中央に折り目のないものをお使いください。
- 市販の再生紙ハガキなどは、正常に給紙できないおそれがあります。

用紙別プリンタドライバ設定一覧

各用紙によって、プリンタドライバの [用紙種類] の設定が異なります。以下をご確認ください。

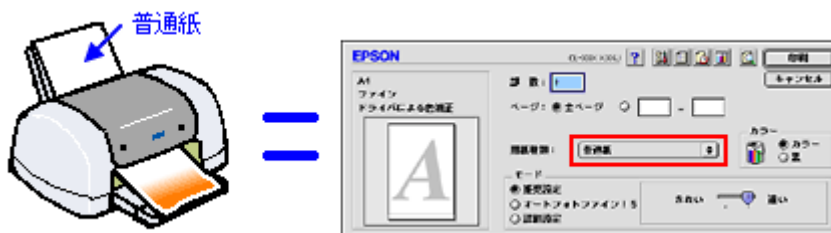

セットした用紙を選択してください。

- 「A4 サイズなどの用紙」 114
- 「ハガキ」 114

A4 サイズなどの用紙

セットした用紙	プリンタドライバ設定 [用紙種類]
光沢紙	EPSON 光沢紙
スーパーファイン紙	EPSON スーパーファイン紙
上質普通紙	普通紙
両面上質普通紙<再生紙>	普通紙
アイロンプリントペーパー	アイロンプリントペーパー
フォト光沢名刺カード	EPSON 光沢紙
スーパーファイン専用ラベルシート	EPSON スーパーファイン紙
一般に販売されているコピー用紙、事務用普通紙	普通紙

ハガキ

セットした用紙	プリンタドライバ設定 [用紙種類]	
官製ハガキ	普通紙	
官製ハガキ(インクジェット紙)	宛名面	普通紙
	通信面	官製ハガキ(インクジェット紙)または EPSON スーパーファイン紙
フォト・クォリティ・カード2	宛名面	普通紙
	通信面	EPSON 光沢紙
スーパーファイン専用ハガキ	宛名面	普通紙
	通信面	EPSON スーパーファイン紙

印刷後の用紙の保存方法

印刷後は、変色を防ぐために以下の内容を参考にして正しい展示・保存を行ってください。正しい展示・保存を行うことによって、印刷直後の色合いを長期間保つことができます。

ポイント

- 一般的に印刷物や写真などは、空気中に含まれるさまざまな成分や光の影響などで退色（変色）していきます。エプソン製専用紙も同様ですが、保存方法に注意することで、変色の度合いを低く抑えることができます。
- 各専用紙の詳しい印刷後の取り扱い方法は、専用紙のパッケージに添付されている取扱説明書をご覧ください。

乾燥方法

乾燥していない状態でアルバムなどに保存するとにじみが発生することがありますので、印刷後は印刷面が重ならないように注意して、十分に乾燥させてください。すべての印刷物を広げて乾燥させるスペースがない場合は、重ねて乾燥させることも可能ですが、その場合はまずそれぞれを 15 分程度乾燥させた後、必ず吸湿性のあるコピー用紙などを一枚ずつ印刷面に挟んで乾燥させてください。

注意

- ドライヤーなどを使用して乾燥させないでください。
- 直射日光に当てないでください。

保存・展示方法

乾燥後は、以下の説明を参照して速やかに保存・展示を行ってください。

クリアファイルやアルバムに入れ、暗所で保存

光や空気を遮断することで変色の度合いを極めて低く抑える、一番良い保存方法です。



ガラス付き額縁に入れて展示

空気を遮断する展示方法で、変色の度合いを抑えることができます。



 **ポイント**

クリアファイルは、用紙よりも大きいサイズのものをご使用ください。

 **注意**

- ガラス付き額縁などに入れた場合も、屋外での展示は避けてください。
- 写真現像室など化学物質がある場所での保存・展示は避けてください。

プリンタをネットワーク共有する前に

ネットワーク環境が整っている場合は、コンピュータに直接接続したプリンタをほかのコンピュータから共有することができます。

プリンタを直接接続するコンピュータは、プリンタの共有を許可するプリントサーバの役割をはたします。ほかのコンピュータは、プリントサーバ機に印刷許可を受けるクライアントになります。クライアント機は、プリントサーバ機を経由してプリンタを共有することになります。

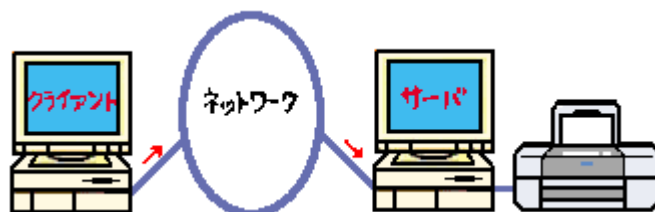

ポイント

これ以降の説明は、各コンピュータにプリンタドライバがインストールされていることを前提にしています。

ここでは、プリンタを共有させるためのプリントサーバ機と、共有プリンタを利用するクライアント機それぞれの設定方法をご説明します。

プリントサーバ機の設定

☞ 「プリントサーバ機の設定」 118

クライアント機の設定

☞ 「クライアント機の設定」 120

プリントサーバ機の設定

設定手順

Macintosh が稼動するプリントサーバ機を設定する場合は、以下の手順に従ってください。

1. アップルメニューから [セレクタ] をクリックします。



2. 本プリンタのアイコンをクリックして、[設定] ボタンをクリックします。



ポイント

- [AppleTalk] の設定が [使用] になっていることを確認してください。
- AppleTalk ゾーンの一覧は、ネットワーク上でゾーンを設定している場合にのみ表示されます。プリンタを接続したゾーンを選択してください。

3. [このプリンタを共有] をチェックして、[OK] ボタンをクリックします。

名前は、ネットワーク上で表示される名称です。
パスワードを入力すると、ほかのコンピュータから共有プリンタに接続する際にパスワードの入力が必要になります。

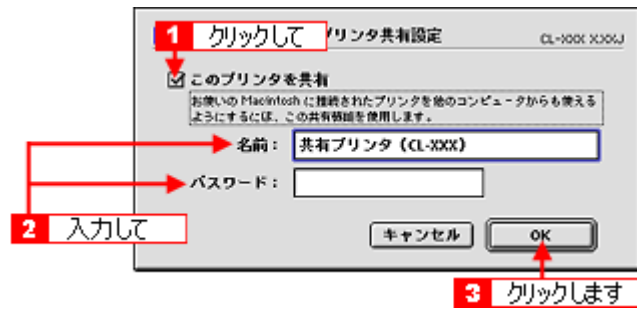

これでプリンタを共有するためのプリントサーバ機の設定は完了です。
続いて各クライアント機を設定してください。
⇒「クライアント機の設定」120

クライアント機の設定

共有されたプリンタを利用する場合は、以下の手順に従ってください。

設定手順

1. アップルメニューから [セクタ] をクリックします。



2. 本プリンタのアイコンをクリックして、[ポートを選択] の一覧から共有設定したプリンタをクリックします。

[AppleTalk] ゾーンが複数存在する場合は、目的のプリンタが接続された Macintosh を含む [AppleTalk] ゾーンを選択してください。



ポイント

- [AppleTalk] の設定が [使用] になっていることをご確認ください。
- プリンタ名称は変更されている可能性があります。プリンタを直接接続しているコンピュータで名称を確認してください。
- 以下の画面が表示された場合は、パスワードを入力して [OK] ボタンをクリックします。パスワードが不明な場合は、ご利用のネットワーク管理者にご確認ください。

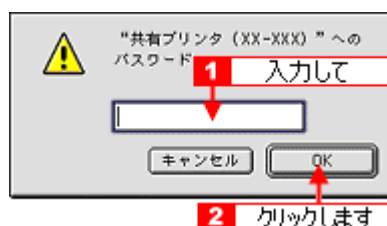

3. [クローズボックス]をクリックします。



ポイント

上の画面で [情報] ボタンをクリックすると、お使いの Macintosh (クライアント機) にはインストールされていて、プリンタを直接接続している Macintosh (プリントサーバ機) にはインストールされていないフォントや本プリンタで印刷することのできないフォントが表示されます。印刷するデータによってはフォントが置き換わり、レイアウトなど見た目が変わることがあります。

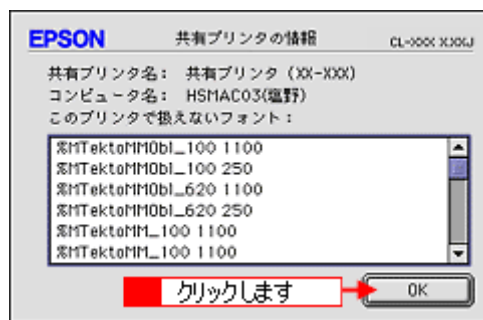

以上で、クライアント機の設定は終了です。

色について

普段、何気なく見ているディスプレイや紙の上で表現される“色”にも、さまざまな要素が含まれています。ここでは、カラー印刷の知識の基礎となる、「色」についてご説明します。

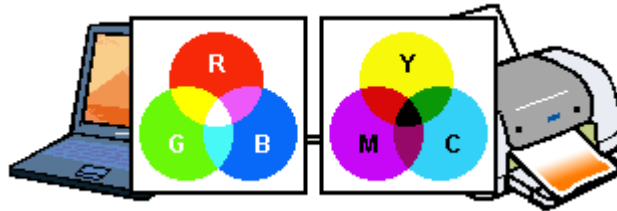

色の要素

一般に「色」というと赤や青などの色相（色合い）を指すことが多いのですが、色を表現する要素には、色相のほかに彩度、明度という要素があります。

彩度はあざやかさの変化を表す要素で、白みを帯びていない度合をいいます。

例えば赤色の場合、彩度を上げるとより赤くなりますが、彩度を落とすに従って無彩色になっていき、最後はグレーになります。

明度はその字の通り、明るさつまり光の強弱を表す要素です。明度を上げればより白っぽく、逆に明度を落とせば暗くなります。

下の図（色立体と呼びます）は円周方向が色相変化を、半径方向が彩度変化を、高さ方向が明度変化を表します。

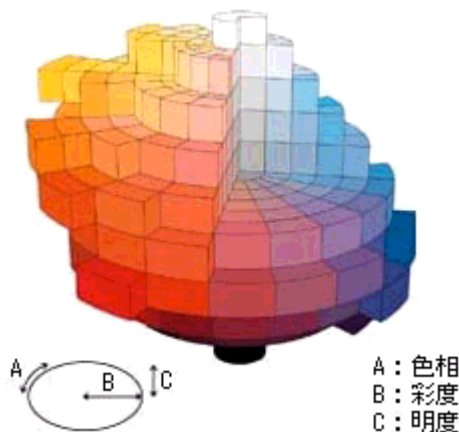

ディスプレイの発色プロセス<加法混色>

色は光によって表現されますが、ここでは、光がどのように色を表現するかを説明します。

例えば、テレビやディスプレイなどを近くで良く見ると、赤（R） 緑（G） 青（B）の3色の光が見えます。

これは「光の三原色」と呼ばれるもので、光はこれら3色の組み合わせでさまざまな色を表現します。

この方法は、どの色も光っていない状態（全てが0:黒）を起点に、全ての色が光っている状態（全てが100:白）まで色を加えることで表現するため、CRT ディスプレイで表現される色は、加法混色（加色法）と呼ばれます。

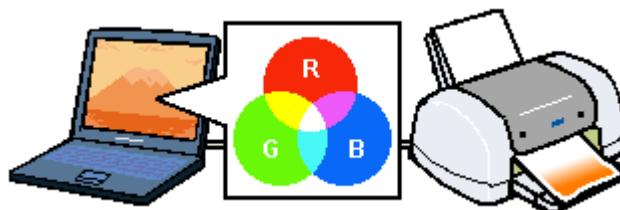

プリンタ出力の発色プロセス<減法混色>

加法混色で色が表現できるのは、そのもの自らが光を発することができる場合です。しかし多くの場合、自ら光を出すことはないため、反射した光で色を表現することになります。(正確には、当たった光のうち一部の色を吸収(減色)し、残りの色を反射することで色を表現します。)

例えば「赤いインク」の場合、次のようになります。

一般的に見られる「光」の中には、さまざまな色の成分が含まれています。

この光が赤いインクに当たった場合、ほとんどの色の成分がインクに吸収されてしまいますが、赤い色の成分だけは、吸収されずに反射されます。この反射した赤い光が目に入り、その物体(インク)が赤く見えるのです。

このような方法を減法混色(減色法)と呼び、プリンタのインクや絵の具などはこの減法混色によって色を表現します。このとき、基本色となる色は加法混色の RGB ではなく、混ぜると黒(光を全く反射しない色)になるシアン(C)、マゼンタ(M)、イエロー(Y)の3色です。この3色を一般に「色の三原色」と呼び、「光の三原色」と区別します。理論的にはC・M・Yの3色を混ぜると黒になります。しかし一般に印刷では、より黒をくっきりと表現するために黒(BK)インクを使用し、C・M・Y・BKの4色で印刷します。

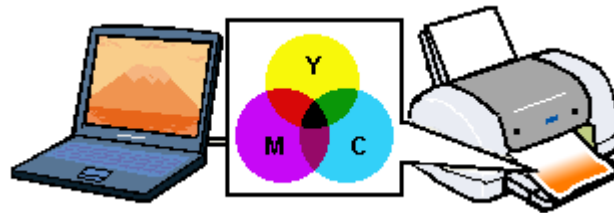

出力装置による発色の違い<ディスプレイとプリンタ出力>

コンピュータで作成したグラフィックスデータをプリンタに出力するとき、この加法混色と減法混色を考え合わせる必要があります。なぜなら、CRT ディスプレイで表現される色は加法混色であるのに対して、プリンタで表現される色は減法混色であるからです。

このR・G・B C・M・Y変換はプリンタドライバで行いますが、ディスプレイの調整状態によっても変化するため、完全に一致させることはできません。

このように発色方法の違いにより、ディスプレイ上と実際の印刷出力の色合いに差異が生じます。しかし、これらの差異をできる限り合わせこむことが可能です。

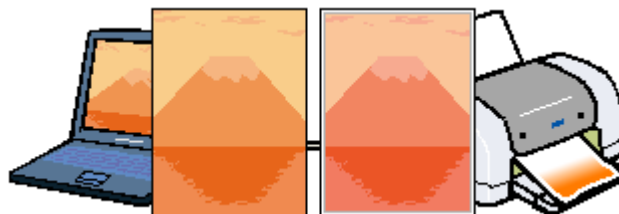

ポイント

スキャナで読み込んだ画像を印刷するときは、原画(C・M・Y) ディスプレイ(R・G・B) 印刷(C・M・Y)の変換が必要になり、さらに一致させることが難しくなります。このような場合の機器間のカラーマッチングの方法をキャリブレーションと呼び、市販のスキャナユーティリティソフトウェアの中にはこの機能があるものがあります。

解像度とは？

より美しい画像を印刷するためには、本プリンタの性能に見合った適度な解像度の画像データを用意する必要があります。ここでは、画像データと本プリンタの解像度についてご説明します。



解像度とは

デジタルカメラなどの画像は、基本的にすべて点（ドット）の集まりで構成されています。ですから、この点が多ければ多いほどきめこまかい表現が可能になり、解像度が高いこととなります。この解像度を示す単位として通常用いられるのが「dpi」[25.4mmあたりのドット数（Dot per Inch）]という単位で、これは、25.4mm（1インチ）当りにどれだけの点が含まれているかを示しています。

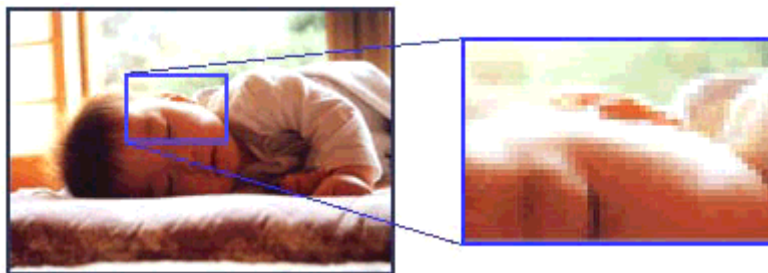

例えば、本プリンタの特長の1つである1440dpi印刷とは、25.4mm（1インチ）の長さ当りに1440個のインクの点を並べて打つことにより画像を構成していることを意味します。

画像データの解像度と本機の解像度の関係

本プリンタの持つ1440dpi高記録解像度で印刷しても、画像データの解像度が低ければ思うような印刷結果は得られません。本プリンタの解像度（印刷モード）に応じた画像データが必要です。基本的には、画像データの解像度を上げれば画質も必然的に向上するわけですが、解像度を上げすぎても、印刷速度が遅くなるだけで大きな画質向上効果は望めません。本プリンタの出力解像度に合わせた、適度な解像度のデータをご用意ください。



ポイント

本プリンタの各印刷モード（解像度）で理想的な印刷結果を出力するためには、下表の解像度の画像データをご用意ください。（カラー印刷の場合。）

黒インクのみを使用してモノクロ印刷を行う場合は、印刷解像度と同じ解像度の画像データをご用意ください。

印刷モード(品質)	画像データの解像度の目安			
	100dpi	200dpi	300dpi	400dpi
ファイン印刷	●●●●●●●●	●●●●●●●●	●●●●●●●●	●●●●●●●●
スーパーファイン印刷	●●●●●●●●	●●●●●●●●	●●●●●●●●	●●●●●●●●
フォト印刷	●●●●●●●●	●●●●●●●●	●●●●●●●●	●●●●●●●●

印刷サイズと解像度の関係

1つの画像データに含まれる点（ドット）の総数を画素数（ピクセル数）と呼びます。画素数は、アプリケーションソフトなどで調整しない限り、拡大／縮小してもその数は変わりません。

つまり、先ほど説明したように、300dpiの画像データは、そのままのサイズで印刷すれば、十分な品質の印刷結果を期待することができますが、拡大印刷すると、画像を構成する点（ドット）も大きくなることで、解像度が低下し、好ましい画像品質は得られません。

逆に、画素数の多いデータを小さなサイズに印刷すれば、解像度は上がりますが、印刷時間がかかるだけで見た目には画像品質の向上は認識できません。

A6サイズをA4サイズに拡大すると



画素数:1500×2100 印刷サイズ: A6
解像度はおよそ360dpi

画素数:1500×2100 印刷サイズ: A4
解像度はおよそ180dpi

下表は、各入力装置で生成される画像データの基本的な画素数および画像データ容量（ファイルサイズ）と、印刷サイズごとの画像品質の関係を示しています。ランクの場合は、画像データの解像度をアプリケーションソフトなどで調整する必要があります。

入力装置 / 品質		原稿サイズ	画素数 (ピクセル)	画像データ 容量	印刷サイズ			
					A6	A5	B5	A4
デジタルカメラ	35万画素	-	640 × 480	900KB				
	87万画素	-	1024 × 768	2.3MB				
	130万画素	-	1290 × 960	3.52MB				
	214万画素	-	1600 × 1200	5.5MB				
	314万画素	-	2048 × 1536	9.0MB				
フィルムスキャナ	1200dpi		1700 × 1100	5.4MB				
フラットヘッドスキャナ	300dpi	4 × 6	1200 × 1800	6.2MB				
		A4	2550 × 3600	26.3MB				
	600dpi	4 × 6	2400 × 3600	24.7MB				
		A4	5100 × 7200	105.1MB				
	1200dpi	4 × 6	4800 × 7200	100MB				
		A4	10200 × 14000	420MB				

Photo CD	BASE	-	768 × 512	1.1MB				
	4BASE	-	1536 × 1024	4.5MB				
	16BASE	-	3072 × 2048	18.0MB				

オーバースペック：用紙サイズに対して画素数が多すぎます。印刷に時間がかかるだけで、印刷品質の向上は望めません。

推奨：用紙サイズに対し理想的な画素数です。高画質な印刷結果を出力できます。

許容：用紙サイズに対し多少画素数が少なめですが、十分な品質の印刷物を出力できます。

推奨外：用紙サイズに対し画素数が少なすぎます。印刷結果の品質は期待できません。

プリンタ輸送時のご注意

プリンタを輸送するときは、プリンタを衝撃などから守るために、しっかり梱包してください。

1. プリンタの電源をオフにします。
2. プリンタカバーを開け、プリントヘッドが右端のキャッピング位置にあることを確認します。



注意

インクカートリッジは、絶対に取り外さないでください。プリントヘッドが乾燥し、印刷できなくなるおそれがあります。

3. 購入時に付いていた保護材を図のように取り付けて、プリンタカバーを閉じます。

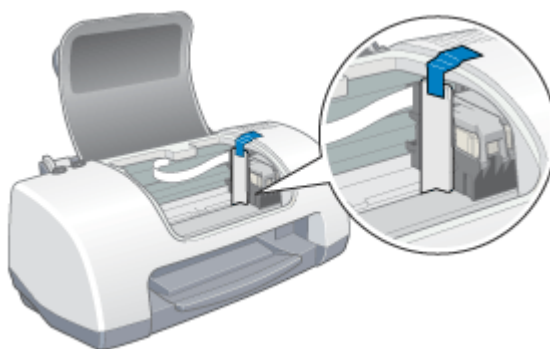

ポイント

- すでにお手元に保護具がない場合には、テープなどを代用して、インクカートリッジセット部が動かないように本体カバーにしっかりと固定してください。
- 長期間貼り付けると糊がはがれ難くなるテープもありますので、輸送後は、直ちにはがしてください。

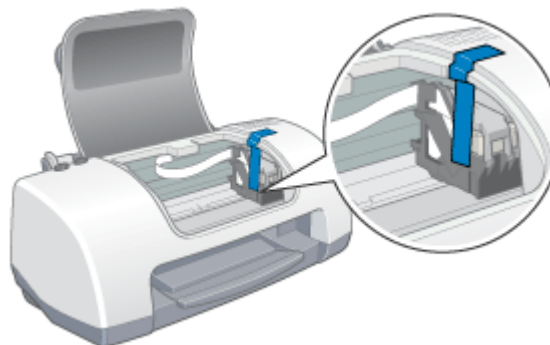

4. 排紙トレイを収納し、用紙サポートなどの付属品を取り外します。

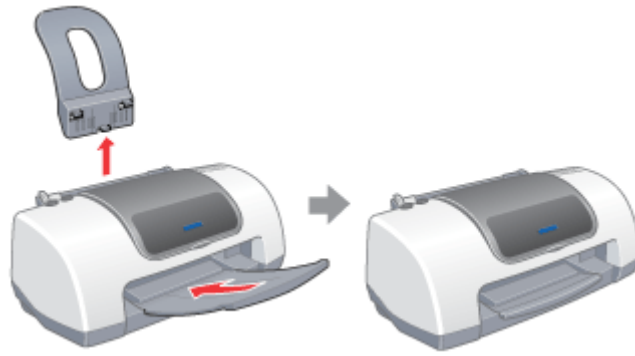

5. 電源プラグをコンセントから抜き、インターフェースケーブルをプリンタから取り外します。
6. 梱包材を取り付け、プリンタを水平にして梱包箱に入れます。

上記の手順でしっかりと梱包したら、輸送の準備は整いました。

注意

保護材取り付け時、輸送時には、プリンタを傾けたり、立てたり、逆さにしたりせず、水平な状態にしてください。

ポイント

輸送後に印刷不良が発生したときは、プリントヘッドをクリーニングしてください。

☞ 「ノズルチェックとヘッドクリーニング」76

推奨プリンタケーブルについて

インターフェイスケーブルは、エプソン純正品のご使用をお勧めします。

USB ケーブル

エプソン純正品型番	USBCB2
-----------	--------

ポイント

推奨ケーブル以外のケーブルを使用したり、プリンタ切替機、ソフトウェアのコピー防止のためのプロテクタ（ハードウェアキー）などをコンピュータとの間に装着すると、プラグアンドプレイやデータ転送が正常にできない場合があります。

プリンタの仕様

プリンタの技術的な仕様についてご説明します。

基本仕様

印字方式	インクジェット
ノズル配列	ブラック：48 ノズル カラー：15 ノズル × 3色
印字方向	双方向最短距離印字（ロジカルシーキング付き）
解像度	1440 × 720dpi（最大） 1
紙送り方式	ASF 式フリクションフィード
入力データバッファ	12KByte

1 dpi：25.4mm あたりのドット数（Dot Per Inch）

インク仕様

形態	専用インクカートリッジ
型番	ICBK28（黒インクカートリッジ）
	ICCL28（カラーインクカートリッジ）
推奨使用期間	個装箱に記載されている期限 開封から6ヵ月以内
保存温度	保存時： - 30 度 ~ 40 度 (40 度の場合 1ヵ月以内)
	輸送時： - 30 度 ~ 60 度 (60 度の場合 120 時間以内、40 度の場合 1ヵ月以内)
	本体装着時： - 20 度 ~ 40 度 (40 度の場合 1ヵ月以内)
外形寸法	黒インクカートリッジ： 幅 19.8mm × 奥行き 52.7mm × 高さ 38.5mm
	カラーインクカートリッジ 幅 42.9mm × 奥行き 52.7mm × 高さ 38.5mm
寿命	黒インクカートリッジ： 330 ページ（A4、ISO/IEC 10561 Letter Pattern at 360dpi） この数値は黒インクカートリッジを交換後、連続印刷した場合の値です。
	カラーインクカートリッジ： 180 ページ（A4、各色紙面占有率 5%、360dpi で印刷時） この数値はカラーインクカートリッジを交換後、連続印刷した場合の値です。
	この数値はインクカートリッジを交換後、連続印刷した場合の値です。 インクカートリッジの寿命は、プリントヘッドのクリーニング回数によって変わります。また、プリンタに最初に取り付けたインクカートリッジは、プリンタを印刷可能な状態にするためにもインクが使用されます。

注意

- インクは - 15 度以下の環境で長時間放置すると凍結します。万一凍結した場合は、室温（25 度）で 3 時間以上かけて解凍してから使用してください。

- ・ インクカートリッジを分解したり、インクを詰め替えたりしないでください。

用紙仕様

使用できる用紙の種類

以下のページをご覧ください。

☞ 「使用できる用紙」 112

印刷できる用紙のサイズ

本プリンタにセットして印刷することのできる定形用の紙サイズは、最小で 100 × 148mm (ハガキ) 最大で 210 × 297mm (A4) です。

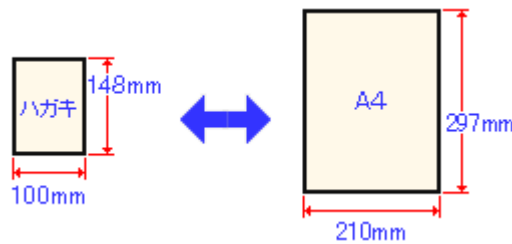

ポイント

プリンタドライバでは、ユーザー定義サイズとして以下の用紙サイズが設定できます。

Windows 98 / Me : 最小 89 × 89mm、最大 241.3 × 1117.6mm

Windows 2000 / XP : 最小 89 × 89mm、最大 241.3 × 3276.7mm

Macintosh : 最小 88.9 × 88.9mm、最大 558.8 × 1117.6mm

ただし、この設定可能範囲には通紙保証外のサイズも含まれますので、上記の定形サイズに拡大 / 縮小して印刷することをお勧めします。

印刷領域と余白について

定形紙

本プリンタは、標準設定で印刷する場合、紙送りの機構上どうしても用紙の上下左右に余白が必要です。通常は上、左、右に各 3mm、下に 14mm の余白が必要ですが、プリンタドライバで設定することにより、用紙下部の余白を 3mm にすることができます。

印刷推奨領域

通常はこの領域に印刷されます。

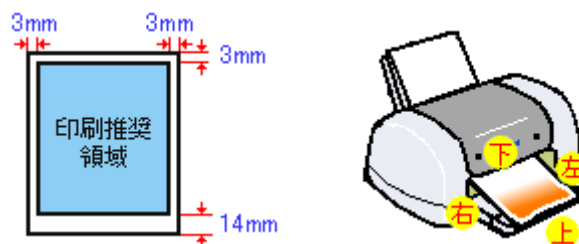

ポイント

用紙幅が 216mm を超える場合は、右側の余白が 3mm 以上になります。

印刷可能領域

印刷可能領域 [最大] 選択時

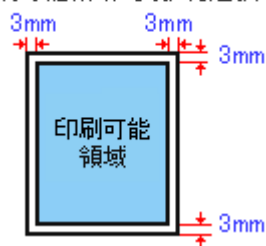

ポイント

印刷データによっては、印刷推奨領域外で印刷品質が低下する場合があります。

電気関係仕様

定格電圧	AC100V
入力電圧範囲	AC90 ~ 110V
定格周波数	50 ~ 60Hz
入力周波数範囲	49.5 ~ 60.5Hz
定格電流	0.4A
消費電力	連続印刷時：平均約 19W (ISO/IEC 10561 レターパターン印字) 低電力モード：3W 電源オフ時：2.7W 消費電力を 0W にするためには、電源プラグをコンセントから抜いてください。(電源プラグは、電源スイッチで電源をオフにしてから、抜いてください。)
適合規格、規制	国際エネルギースタープログラム、高調波抑制対策ガイドライン、VCCI クラス B

総合仕様

プリントヘッド寿命	30 億ショット (1 ノズルあたり)	
温度	動作時	10 度 ~ 35 度
	保存時	- 20 度 ~ 40 度 (40 度の場合 1 ヶ月以内)
	輸送時	- 20 度 ~ 60 度 (60 度の場合 120 時間以内、40 度の場合 1 ヶ月以内)

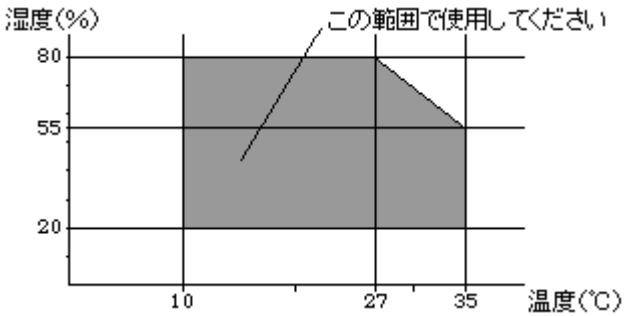
湿度	動作時	20 ~ 80% (非結露)
	保存時	20 ~ 85% (非結露)
	輸送時	5 ~ 85% (非結露)
		
プリンタ重量	約 2.48kg (インクカートリッジを除く)	
プリンタ外形寸法	幅 423.4mm × 奥行き 459.4mm × 高さ 276.7mm (使用時)	

USB インターフェイス仕様

仕様

規格	Universal Serial Bus Specifications Revision 1.1 Universal Serial Bus Device Class Definition for Printing Devices Version 1.1
転送速度	12Mbps (Full speed Device)
データフォーマット	NRZI
適合コネクタ	USB Series B
許容ケーブル長	2 [m]

入力コネクタにおける信号の配列及び信号の説明

ピン番号	信号名	入力 / 出力	機能
1	VCC	-	ケーブル電源、最大電流 100mA
2	- Data	双方向	データ
3	+ Data	双方向	データ、1.5k の抵抗を経由して + 3.3V にプルアップ
4	Ground	-	ケーブルグラウンド

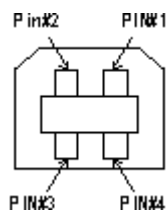

初期化

プリンタは次の3つの方法で、初期化(イニシャライズ)されます。

初期化の種類	方法
ハードウェア	電源投入時の初期化です。プリンタのメカニズムやソフトウェア設定をすべて初期化し、入力データバッファをクリアします。
ソフトウェア	ソフトウェアにより、ESC @ (プリンタ初期化) コマンドが送られたときの初期化です。コントロールコードにより選択された機能や設定された値を、電源投入時と同じ状態にします。プリンタのメカニズムは初期化しないで、入力データバッファもクリアしません。

サービス・サポート

サービス・サポートのご案内

弊社が行っている各種サービス・サポートをご案内します。

カラリオインフォメーションセンター

エプソンプリンタに関するご質問やご相談に電話でお答えします。

受付時間	「プリンタ準備ガイド」の巻末をご覧ください。
電話番号	

インターネットサービス

エプソン製品に関する最新情報などをできるだけ早くお知らせするために、インターネットによる情報の提供を行っています。

エプソン販売ホームページ	http://www.i-love-epson.co.jp
--------------	---

ショールーム

エプソン製品を見て触れて操作できるショールームです。

所在地	「プリンタ準備ガイド」の巻末をご覧ください。
-----	------------------------

パソコンスクール

専任のインストラクターが、エプソン製品のさまざまな使用方法を楽しくわかりやすく効果的に教えます。

お問い合わせ先	「プリンタ準備ガイド」の巻末をご覧ください。
---------	------------------------

保守サービス

保守サービスについては、以下のページをご覧ください。

☞「修理に出すときは」136

修理に出すときは

「故障かな?」と思ったときは、あわてずに、まず「トラブル対処方法」をよくお読みください。そして、接続や設定に間違いがないことをご確認ください。

保証書について

保証期間中に、万一故障した場合には、保証書の記載内容に基づき保守サービスを行います。ご購入後は、保証書の記載事項をよくお読みください。

保証書は、製品の「保証期間」を証明するものです。「お買い上げ年月日」「販売店名」に記入漏れがないかご確認ください。これらの記載がない場合は、保証期間内であっても、保証期間内と認められないことがあります。記載漏れがあった場合は、お買い求めいただいた販売店までお申し出ください。

保証書は大切に保管してください。保証期間、保証事項については、保証書をご覧ください。

保守サービスの受付窓口

保守サービスに関してのご相談、お申し込みは、次のいずれかで承ります。

お買い求めいただいた販売店	
エプソン修理センター	お問い合わせ先については、「プリンタ準備ガイド」の巻末をご覧ください。

保守サービスの種類

エプソン製品を万全の状態でお使いいただくために、下記の保守サービスをご用意しております。詳細につきましては、お買い求めの販売店またはエプソン修理センターまでお問い合わせください。エプソン修理センターのお問い合わせ先については、「プリンタ準備ガイド」の巻末をご覧ください。

種類	概要	修理代金	
		保証期間内	保証期間外
持込 / 送付修理	故障が発生した場合、お客様に修理品をお持ち込みまたは送付いただき、一旦お預かりして修理いたします。	無償	基本料 + 技術料 + 部品代 修理完了品をお届けした時にお支払いください。
ドア to ドア	<ul style="list-style-type: none"> 指定の運送会社をご指定の場所に修理品を引き取りにお伺いするサービスです。 保証期間外の場合は、ドア to ドアサービス料金とは別に修理代金が必要となります。 	有償 (ドア to ドアサービス料金のみ)	有償 (ドア to ドアサービス料金 + 修理代)

通信販売のご案内

EPSON 製品の消耗品・オプション品が、お近くの販売店で入手困難な場合には、エプソン OA サプライ株式会社の通信販売をご利用ください。

ご注文方法

インターネットで	ホームページ	http://www.epson-supply.co.jp
お電話で	電話番号	0120-251-528 (フリーダイヤル) 電話番号のかけ間違いにご注意ください。
	受け付け時間	月～金曜日 AM9:00～PM6:15 土曜日 AM9:00～PM5:00 (祝祭日・弊社指定休日を除く)

お届け方法

当日発送	営業日 PM4:30 までのご注文受付分は、即日発送手配いたします (在庫分のみ)。	
お届け予定日	本州・四国	翌日
	北海道・九州	翌々日

お支払い方法

代金引換	商品お受け取り時に、商品と引き換えに宅配便配達員へ代金をお支払ください。	
クレジットカード	取り扱いカード	UC、JCB、VISA、Master、NICOS
コンビニエンスストア 振込み (前払い)	ご注文承り後、注文明細入り見積書と請求書、振込用紙をお送りいたします。 請求書到着後、2週間以内にお振り込みください。ご入金確認後、商品を発送させていただきます。 利用可能なコンビニエンスストアなどの詳細については、上記のホームページまたは電話にてご確認ください。	
銀行振込	法人でのお申し込みに限ります。事前の審査と、ご登録が必要になります。下記にご連絡ください。	
	電話番号	0120-251-528 (フリーダイヤル)

送料

お買い上げ金額の合計が 4,500 円以上 (消費税別) の場合は、全国どこへでも送料は無料です。4,500 円未満 (消費税別) の場合は、全国一律 500 円 (消費税別) です。

消耗品カタログの送付

プリンタ消耗品・関連商品のカタログをお送り致します。カタログの発送につきましては、会員登録が必要になります。入会金、年会費は不要です。詳細については、上記のホームページまたは電話にてご確認ください。

インターネット FAQ のご案内

インターネット FAQ は、お問い合わせの多い内容を Q&A として、エプソン販売のホームページに掲載しています。本ガイドの「トラブル対処方法」をご覧ください。問題が解決しない、またはわからないことがある場合は、インターネット FAQ をご覧ください。

ポイント

インターネット FAQ は、インターネットに接続していないと、ご覧になれません。

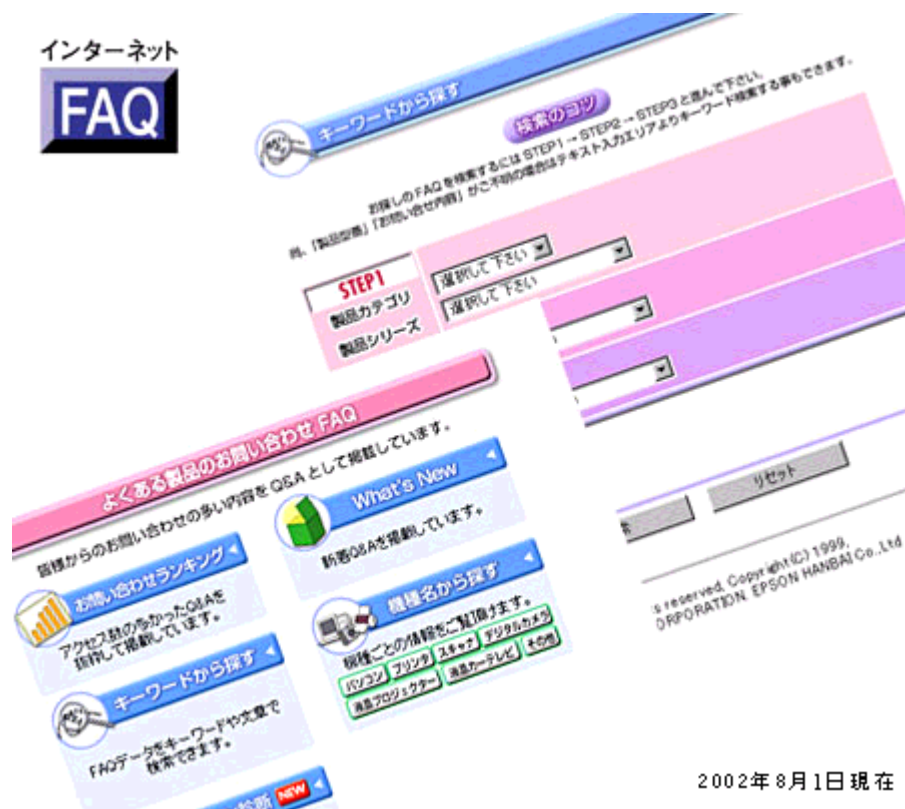

👉 <http://www.i-love-epson.co.jp/faq/>

付録

プリンタ活用素材集・テンプレート集の使い方

年賀状に入れる干支のイラストや、案内状でちょっとしたアクセントになるイラストなど数十種類のイラスト素材集と、のし紙やバースデイカードなどのテンプレート集をご用意いたしました。



『プリンタ活用素材集・テンプレート集』は『プリンタソフトウェア CD-ROM』に収録されていますので、以下の手順に従って起動していただき、お気に入りの素材集またはテンプレート集をダウンロードしてご活用ください。

起動方法

1. 『プリンタソフトウェア CD-ROM』をコンピュータにセットします。
2. [インストーラ] アイコンをダブルクリックします。



3. 以下の画面が表示されたら、[マニュアルを見る] をクリックして、[次へ] ボタンをクリックします。



4. [プリンタ活用素材集・テンプレート集]をクリックして、[次へ]ボタンをクリックします。

『プリンタ活用素材集・テンプレート集』が起動されます。

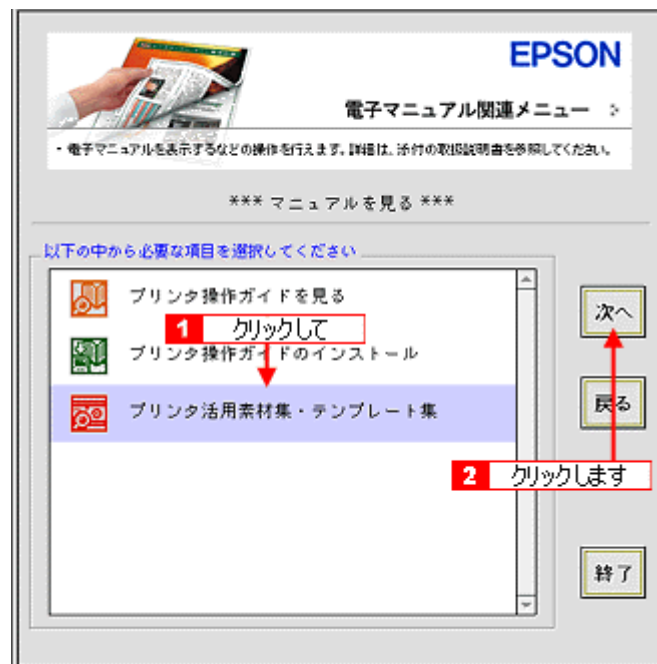

5. お気に入りの画像をダウンロードしてご利用ください。

ダウンロード方法については、各画像が表示されている画面で説明しています。



用語集

以下に説明されている用語の中には、エプソンプリンタ独自の用語で一般的に使われている語意とは多少異なるものがあります。

英数字記号

180 度回転印刷

プリンタドライバの機能で、印刷イメージを 180 度回転して印刷する。

BIOS (バイオス)

Basic Input Output System の略。コンピュータを動作させるための基本的なプログラム群のこと。

Bit (ビット)

コンピュータが扱うデータの最小単位で、0 か 1 を表す。binary digit (2 進法) の略。

BMP (ビーエムピー)

画像データを保存するファイル形式の 1 つ。Windows 上で一般的に使用されている。

Byte (バイト)

コンピュータやプリンタなどが扱う情報(データ量)の単位。1Byte=8Bit で構成され、1Byte で英数カナ文字 1 文字、2Byte で漢字 1 文字を表現することができる。

DMA (ディーエムエー) 転送

本機をパラレルインターフェイスに接続している場合に使用可能な、印刷を高速化するためのデータ転送方法。コンピュータが DMA 転送可能な仕様の場合のみ設定可能。

dpi (ディーピーアイ)

Dot Per Inch の略。解像度の単位で、25.4mm (1 インチ) 幅に印字または表示できるドット数を示す。

ECP (イーシーピー)

パラレルポートの拡張仕様の 1 つ。Extended Capability Port の略。

EPSON Monitor IV

Macintosh の画面上で、バックグラウンドプリント、現在印刷している書類やこれから印刷する書類を確認したり、印刷を中止したりするユーティリティソフトです。

EPSON USB プリンタデバイスドライバ

Windows 98/Me 環境で本機を USB 接続する場合に必要なソフトウェア。コンピュータに EPSON USB プリンタデバイスドライバをインストールすることで、USB 接続したプリンタがコンピュータに認識される。

EPSON プリンタウィンドウ

Macintosh の画面上で、接続プリンタの稼働状況などを確認できるユーティリティソフトです。インク切れなど、エラーが発生するとエラー箇所を示すイラストを表示して、適切な対処方法をお知らせします。

EPSON プリンタウィンドウ!3

Windows の画面上で、接続プリンタの稼働状況などを確認できるユーティリティソフトです。インク切れなど、エラーが発生するとエラー箇所を示すイラストを表示して、適切な対処方法をお知らせします。プリンタドライバのインストールに続けてインストールされる。

ESC/P (イーエスシーピー)

Epson Standard Code for Printer の略。セイコーエプソンが標準化した、ターミナルプリンタ用コントロールコード体系。

I/O (アイオー) ポート

Input/Output Port の略。コンピュータと周辺装置との間で情報をやりとりするための出入り口。コンピュータとプリンタの間でデータをやり取りしたり、本機のステータスをコンピュータが読みとったりする。

I/O (アイオー) ポートアドレス

I/O ポートを区別するためにつけられた番号のこと。

ICM (アイシーエム)

Windows 95/98/Me/2000/XP 用のカラーマネージメント機能の 1 つ。原画(印刷データ)印刷結果の色の合わせ込みを行う。

JIS (ジス) コード

Japan Industrial Standard の略。日本工業規格で規定した、日本国内の文字コードの規格。

JPEG (ジェイペグ)

デジタルカメラの写真データの標準的な圧縮形式。圧縮率が高い割に画像の劣化が少ない。

KByte (キロバイト)

データ量の単位。1KByte=1024Byte。

OS (オーエス)

Operating System の略。コンピュータのシステムを管理する基本ソフトウェア。Windows、Mac OS もその中の 1 つ。

PDF (ピーディーエフ)

Portable Document Format の略。電子形式書類の一種で、無償配布の Acrobat Reader とソフトウェアによって閲覧できる。

RAM (ラム)

Random Access Memory の略。データなどを読み書きできるメモリ。

readme (リードミー)

ソフトウェアが収録されている CD-ROM などに保存されている文書ファイルで、使用上の制限など、読んでほしい内容が書かれている。

ROM (ロム)

Read Only Memory の略。データなどの読み出し専用のメモリ。

sRGB (エスアールジービー)

Microsoft 社 /HP 社が制定した、赤 (R)・緑 (G)・青 (B) の色の規格。

USB (ユーエスピー)

Universal Serial Bus の略で、中速、低速向けのシリアルインターフェイスの規格の 1 つ。コンピュータやプリンタなどの接続機器の電源が入ったまま、ケーブルの抜き差しができる。また、「USB ハブ」という機器を使用することで、規格上、同時に 127 台までの USB 対応機器を接続することができる。

Web スムージング

プリンタドライバの機能の 1 つ。インターネットからダウンロードした低解像度の画像やロゴの輪郭をなめらかに印刷することができる。

Windows (ウィンドウズ)

Microsoft 社が開発した OS で、コンピュータの標準的な OS として利用されている。Windows 95/98/Me/NT4.0/2000/XP などの種類がある。

ア**アイコン**

コンピュータの画面上に表示される、ファイルや書類、フォルダなどを象徴する図柄。マウスでこの図柄をクリックなどすることにより、さまざまな命令をコンピュータに指示する。

圧縮 (データ圧縮)

1 つ、または複数のファイルを 1 つにまとめて、データ容量を小さくすること。圧縮されたデータは展開して、元のデータに戻して使用する。これを「解凍」という。

アプリケーションソフトウェア

コンピュータ上で実務処理などを行うためのソフトウェア。ワープロソフト、表計算ソフト、画像処理ソフトなどがある。

アンインストール(削除)

インストールした(コンピュータのシステムに組み込んだ)ソフトウェアを削除すること。

イ

イメージ・ピュアライザ機能

プリンタドライバの設定項目で、デジタルカメラで撮影した画像などのノイズを低減する機能。

色補正方法

プリンタドライバの設定項目の1つ。印刷するデータの色バランスを整える方法。

インクカートリッジ

印刷用のインクが入った容器。

インク残量

インクカートリッジ内に残っているインクの量。

インクジェットプリンタ

プリントヘッドのノズル部分(インク吐出孔)からインクを用紙に吹き付けて印刷するプリンタ。

インク充てん

プリントヘッドノズル(インクの吐出孔)の先端部分までインクを満たして、印刷できる状態にすること。

印刷解像度

例えばカラーインクジェットプリンタでは、用紙にインクの粒を吹き付けて印刷(画像を表現)する。このインクの粒が約25.4mm(1インチ)幅にいくつあるかを[印刷解像度]といい、単位はdpi(dot per inch)で表す。インクの粒が多いほど、画像はより精細になるが、印刷に時間がかかる。

印刷可能領域

プリンタドライバの設定項目の1つ。定形紙に対して印刷する領域を選択する。印刷可能領域と印刷推奨領域がある。印刷可能領域を選択すると、用紙下端の余白部分が少なくなり、印刷可能な領域が広がる。ただし、用紙の種類によっては、印刷の汚れや乱れが発生する可能性がある。印刷先のポート

プリンタドライバからのデータをコンピュータのどのポートに出力するかを設定する項目。プリンタドライバをインストールする際に、自動的に設定される。

印刷順序

プリンタドライバの設定項目の1つ。同じ印刷データを複数枚印刷する際の印刷順序を選択する。

印刷ジョブ

印刷中のデータや、印刷待ちのデータをジョブ(印刷ジョブ)と呼ぶ。

印刷推奨領域

プリンタには、紙送りの機構上、用紙の上端、下端に印刷品質を保証できない部分がある。この部分を除いた領域を印刷推奨領域という。通常は、この領域に印刷を行う。

印刷品質

プリンタドライバの設定項目の1つ。印刷の品質を[ドラフト][ファイン][スーパーファイン][フォト]などから選択することができる。

印刷部数

プリンタドライバの設定項目の1つ。印刷部数を指定する。

印刷プレビュー

印刷実行前に印刷結果の予想図を見るためのプリンタドライバの機能。

印刷方向

プリンタドライバの設定項目の1つ。印刷方向を選択する。

インストーラ

CD-ROM やフロッピーディスクで提供されソフトウェアなどをコンピュータのハードディスクにコピーし、さらに使用できる状態まで自動的に設定するソフトウェア。

インストール

OS やアプリケーションなどの新しいソフトウェアをコンピュータのシステムに組み込むこと。

インターネット

TCP/IP をベースとしたネットワークプロトコルによって、世界中のコンピュータを相互接続したネットワークの総称。

インターフェイス

異なる機器が接続される接点（境界面）。また、それらの機器間でデータなどをやり取りするためのハードウェアやソフトウェアの接続仕様。

インターフェイスカード

標準装備されているインターフェイス以外に、さらにインターフェイスを増やしたい場合に取り付けるカード。本機に装着することはできない。

インターフェイスケーブル

プリンタとコンピュータを接続するケーブル。接続するコンピュータの種類によって、使用するケーブルが異なる。

インターフェイスコネクタ

インターフェイスケーブルを接続するコネクタ。

インチ

長さの単位で、1 インチは約 25.4mm。

エ

エッジガイド

セットした用紙が斜めに挿入されないように、用紙の側面にあてて、給紙をガイドするもの。

エラー通知

プリンタドライバの設定項目の 1 つ。本機で発生したエラーの通知方法を選択する。

エラー表示

本機にエラー（正常でない状態）が発生したときに、画面や音声でお知らせする機能。

オ

オートシートフィーダ

セットされた用紙を自動的に、連続して給紙する装置。

オートフォトファイン!5

エプソン独自の画像解析 / 処理技術を用いて、自動的に画像を高画質化して印刷する機能。

オブジェクト

色補正を行う際に対象となるもの。

オリジナルマークの登録

スタンプマークを印刷する際、プリンタドライバのマーク名のリストボックスに、あらかじめ登録されていないオリジナルのマークを追加登録すること。

カ

改行

印刷位置を次行の左マージン位置に移動すること。

解像度 (resolution)

画面の細やかさを表す指標で、一般に dpi [25.4mm あたりのドット数 (Dot Per Inch)] の単位で表す。解像度が大きければそれだけ画質も良くなるが、コンピュータで処理しなければならないデータの容量も多くなり、印刷に時間がかかる。

解凍

圧縮されたデータを展開して、元のファイルに復元すること。

改ページ

印刷位置を次ページ先頭の左マージン位置 (印字開始位置) に移動すること。

拡大 / 縮小

プリンタドライバの設定項目の 1 つ。印刷データを拡大 / 縮小して印刷するときに設定する。

画素 (pixel)

画像が細かい点で構成されているとみなしたとき、それぞれの点のことを画素という。コンピュータでは、画素をデータに置き換えて処理する。1 画素を何ビットで表現するかにより、画像の色数や階調数が決まる。

カラー調整

プリンタドライバの設定項目の 1 つ。カラー調整の方法を選択する。

カラーマッチング

原画、ディスプレイ上の表示、印刷結果の色を合わせ込む機能。

環境設定

プリンタドライバの設定画面の 1 つ。Windows では印刷速度やプログレスメータ表示、EPSON プリンタポートに関する設定を行う。Macintosh では、エラー表示やプリンタの状態を確認するタイミングなどの設定を行う。

キ

基本設定画面

Windows 用プリンタドライバの設定画面の 1 つ。印刷品質に関わる設定をする。

キャッピング

プリントヘッドの乾燥を防ぐために、本機が自動的にプリントヘッドにキャップをする機能。

ギャップ調整

プリントヘッドのズレを調整する機能。双方向印刷をしていて、縦の罫線がずれたり、ぼけたような印刷結果になる場合は、プリントヘッドのギャップがずれている可能性がある。その場合に調整が必要になる。

キャリッジ

インクカートリッジをセットしている部分。

給紙

オートシートフィーダにセットされている用紙を、ページ先頭位置まで紙送りすること。

給紙補助シート

オートシートフィーダにセットした専用紙の最後の 1 枚を正常に給紙するためのシート。このシートが同梱された専用紙を使用する場合、このシートを先にセットしてから専用紙をセットする。専用紙によっては普通紙で代用する場合もある。

共有プリンタ

ネットワーク環境下において、複数のコンピュータから使用可能なように設定されたプリンタ。

ク

クライアント

ネットワーク環境下において、サーバから各種サービスを受ける側となるコンピュータ。

クリーニングシート

一部の専用紙に同梱されているヘッドクリーニング用のシート。本機では紙送りの機構上使用できない。

クリック

マウスのボタンを "カチッ" と 1 回押すこと。

クリップボード

ソフトウェア間でデータを交換するときに、データを保存する場所のこと。メモリを使用する。

コ

コントラスト

画像の最も明るい部分と暗い部分の差。差があるほどコントラストの値は大きくなる。

コントロールコード

本機の機能を制御するための、コンピュータから本機側へ送られるコード (命令符号)

サ

サーバ

ネットワーク環境下において、クライアントにサービスを提供する機能を持つハードウェアやソフトウェア。

左右反転

プリンタドライバの設定項目の 1 つ。印刷データの左右を反転させて印刷する。

シ

システム条件

プリンタドライバを使用するために最小限必要なコンピュータの環境条件。

手動設定画面

Windows 用プリンタドライバの設定画面の 1 つ。印刷品質に関わる詳細な設定をすることができる。

詳細画面

プリンタの設定画面の 1 つ。Windows の機能として表示される画面で印刷先の設定やエラー表示に関する設定などを行うことができる。

詳細設定

プリンタドライバの設定項目の 1 つ。選択すると印刷品質に関連する項目を詳細に設定する画面を表示するためのボタンと用途に応じた設定を選択できるメニューが有効になる。

上質普通紙

黒色の発色に特に優れた普通紙。

使用済みカートリッジ回収ポスト

使用済みカートリッジを定期的に回収し再資源化するために回収協力販売店に設置しているカートリッジ回収用のボックス。

ショールーム

EPSON 製品を見て、触れて、操作できるショールーム。

初期化

プリンタを印刷可能状態に戻すこと。

初期充電

プリントヘッドノズル（インクの吐出孔）の先端部分までインクを満たして、印刷できる状態にすること。

初期設定値

電源スイッチをオンにしたときに選択される設定。

初期動作

電源をオンにしたときに行われる、本機のウォーミングアップ。プリントヘッドが左右に動くなどして、本機のエラー状態を検査する。

ス

推奨ケーブル

本機を各種コンピュータに接続するための弊社の推奨するケーブル。

推奨設定

プリンタドライバの設定項目で、各種用紙に合わせて最適な設定にしてくれる印刷モード。

スーパーファイン

印刷品質の項目の 1 つで、720dpi の解像度で印刷する。
dpi : 25.4mm あたりのドット数 (Dot Per Inch)

スタンプマーク

印刷するデータにマークを重ねて印刷する機能。オリジナルのマークやテキストも登録することができる。

スプール

プリンタ出力などで、印刷データを一時的にディスクに保存してからプリンタに送信する出力の手法。

スプールマネージャ

印刷データを一時的に蓄えるアプリケーションソフト。

スムージング

プリンタドライバの設定項目で、印刷データ内のテキストデータや線画の輪郭を、滑らかに印刷する機能。

セ

接続先（ポート）の設定

印刷データの出力先は、USBインターフェイス、ハードディスクなど複数あるが、それらの接続先（ポート）を設定すること。

設置

本機を置くこと、または置く場所のこと。

セレクトタ

Macintosh で、使用するプリンタを選択するときなどに使用するメニュー。

専用紙

弊社のプリンタを使用して最適な印刷結果が得られるように作られた用紙。

ソ

双方向印刷

プリントヘッドが左右どちらに移動するときも印刷することにより、印刷の高速化を実現するための機能。

双方向通信

コンピュータと本機とで、データを双方でやり取りする機能。EPSON プリンタウィンドウ I3 では、この双方向通信機能を使用して、本機の状態などをコンピュータの画面上に表示する。

タ

退色

一般的に印刷物や写真などは、空気中に含まれるさまざまな成分や光の影響などで退色（変色）する。エプソン製専用紙も同様だが、保存方法に注意することで、変色の度合いを低く抑えることができる。

タイムアウト

プリンタの接続に関する設定項目で、コンピュータからプリンタに印刷データを送る際の待ち時間、プリンタがデータを受信できなくなったときの送信を繰り返す時間を設定する。

ダウンロード

インターネットやパソコン通信でサーバ上に保存されている、ファイル（プリンタドライバなど）を自分のコンピュータにコピーすること。

タスクバー

Windows の [スタート] ボタンがあるバーのこと。アプリケーションを起動したときに、ここに登録、表示される。

タブ

プリンタドライバの画面などで、[基本設定] [用紙設定] [レイアウト] [ユーティリティ] などの表示を切り替えるための見出し。クリックすると各画面が表示される。

ダブルクリック

マウスのボタンを " カチッカチッ " と 2 回続けて押すこと。

チ

チェックボックス

プリンタドライバなどに表示される小さな正方形。これをマウスでクリックすることにより、機能を選択できる。

ツ

通信エラー

コンピュータとプリンタが通信できない場合に出るエラー。正しく印刷データが送れない場合などに発生する。エラーが発生すると画面上にエラーに関するダイアログが表示される。

通信販売

EPSON 製品の消耗品・オプションがお近くの販売店で入手困難な場合に、インターネットや FAX などで注文することができるシステム。

坪量

用紙の厚さを表す単位（ 1 平方メートル / グラム ）。

テ

ディスクサービス

お客様により良い環境でご使用いただく為に、各種システムドライバの最新版を郵送にてご提供（実費）させていただいているサービス。

ディレクトリ

ファイルを管理するための住所のようなもの。ディレクトリは、階層化構造となっている。

デバイス

コンピュータ（CPU）に接続する機器のこと。デバイスを使用するためには、デバイスドライバというソフトウェアが必要となる。

ト

動作確認

本機が正しく動作するか確認するために、本機の内部で持っているノズルチェックパターンを印刷すること。

動作環境

本機やプリンタドライバなどが正しく動作するために必要な環境のこと。

ドライブ

フロッピーディスクや CD-ROM、ハードディスクなどを駆動する装置。フロッピーディスクドライブ、CD-ROM ドライブなどと呼ぶ。

ドラッグ (drag)

マウスボタンを押したまま、マウスを動かしてアイコンなどを移動すること。コピーなどの操作で使用する。

ドラフト

プリンタドライバの印刷品質の項目で、インク消費量をセーブしながら高速に印刷する。試し印刷に向いている。

ニ

任意倍率

プリンタドライバの項目で、印刷データをどのくらいの割合で拡大 / 縮小するか入力する。

ネ

ネットワーク

複数のコンピュータ間で直接データをやり取りできるように接続すること。

ノ

ノズルチェック

プリントヘッドのノズルが目詰まりしていないか確認するために、本機の内部に保存されているパターンを印刷する機能。

ハ

バージョンアップ

プリンタドライバやアプリケーションソフトなどに新機能などを盛り込んで、更新すること。最新のプリンタドライバなどは、インターネットやパソコン通信などで情報を公開している。

排紙トレイ

プリンタから排出された用紙を受けるところ。

ハイライト

画像の最も明るい部分。

パソコンスクール

専任のインストラクターが EPSON 製品のさまざまな使用方法を楽しく、わかりやすく、効果的に教えるサービス。

パソコン通信サービス

インターネットなどを通じて行う最新情報の公開、またはソフトウェアのダウンロードなどのサービス。

バックグラウンドプリント

Macintosh で、印刷しながら、ほかの作業が行えるようにする印刷処理のことです。バックグラウンドプリントの設定を有効にすると、印刷中に文書作成や画像編集など別の作業ができるようになります。また、EPSON Monitor IV が有効になります。

発色プロセス

ディスプレイやプリンタなどの色を表現の方法。ディスプレイの発色方法は「加法混色」、プリンタの発色方法は、「減法混色」と呼ばれる。

バッファ

処理するためのデータを一時的に蓄えるためのメモリ。

パラレルインターフェイス

コンピュータからプリンタへデータを転送する際に、データを 8 ビットずつ転送する方式のインターフェイス。

バリ

用紙の切断面におこる毛羽立ち。

ヒ

ピクセル (pixel)

印刷する際に、ユーザーが制御できる画像の最小単位。

表示解像度

画像をコンピュータのディスプレイに表示したときに、どのくらいの大きさで表示されるかを表したもので、単位はピクセル (またはドット)。ディスプレイ自体の表示能力を表すときも表示解像度を用いる。

フ

ファイン

プリンタドライバの印刷品質の設定項目で、360dpi の解像度で印刷する。印刷スピード、品質、ランニングコストのバランスが良く、日常使用に最適な設定。

dpi : 25.4mm あたりのドット数 (Dot Per Inch)

フィットページ

プリンタドライバの項目で、出力用紙のサイズに合わせて、自動的に印刷データを拡大・縮小する機能。

フォト

プリンタドライバの印刷品質の項目で、スーパーファイン専用紙などで 720dpi（マイクロフィード・スーパーをチェックの際、1440dpi）の解像度で印刷する。
dpi：25.4mm あたりのドット数（Dot Per Inch）

フォトレタッチ

画像処理ソフトウェアで画像データを読み込み、明るさやコントラストの調整など画像の加工を行うこと。

フォルダ

ファイルを分類・整理するための保管場所。

フォント

コンピュータで使われている文字（書体）。

部数

プリンタドライバの設定項目で、印刷物を何枚印刷するか設定する。

ブックレット

プリンタドライバの設定項目の 1 つ。両面印刷（手動）の印刷方法の 1 つで、印刷済みのページを 2 つに折り、重ね合わせると冊子ができ上がる。

プラグアンドプレイ

コンピュータにハードウェア（本機など）を装着するだけで、自動的に動作環境が設定され、すぐに使用できる状態になる機能。

フラップ

封筒などで封を閉じる折り返しの部分。

プリセットメニュー

あらかじめ用意されている印刷目的別の設定メニュー。

プリンタ

コンピュータで処理した文字や画像を紙などに印刷する装置。

プリンタID

各プリンタが個々で持っている、プリンタ情報、識別番号。

プリンタケーブル

コンピュータとプリンタをつなぐケーブル。

プリンタドライバ

アプリケーションソフトの命令語を、プリンタで印刷するためにプリンタが理解できるコードに変換する、システムに組み込むソフトウェア。

プリンタドライバのインストール

本機のプリンタ機能が動作するように、システムに組み込むこと。

プリンタドライバの削除

コンピュータに組み込まれているプリンタドライバを消去すること。本機を使用しなくなった場合や、プリンタドライバを最新のものにバージョンアップする際に行う。

プリンタドライバのバージョンアップ

プリンタドライバに新機能などを盛り込んで、更新すること。

プリンタの共有

ネットワーク上で、1 台のプリンタを複数のコンピュータが使用できるようにすること。

プリンタの接続先の設定

USB インターフェイスなどコンピュータ上のどのインターフェイスから、データを受け取るかコンピュータ上で設定すること。

プリンタの追加

新しくプリンタをコンピュータに接続した場合、[プリンタ] フォルダにプリンタを登録すること。

プリントキュー

印刷データを一時的に記憶しておくソフトウェア。

プリントサーバ

ネットワーク環境下において、クライアントにサービスを提供する機能を持つハードウェアやソフトウェア。

プリントヘッド

用紙にインクを吹き付ける部分。

プレビュー

印刷する前に印刷全体のイメージを表示すること。

プレビュー画面

印刷する前に印刷全体のイメージを表示する画面。スタンプマークの設定など印刷前に各種設定も実行できる。

プログレスメータ

印刷の進行状態やインク残量などを表示する画面。

フロッピーディスク

コンピュータの記憶媒体（メディア）の1つ。

プロパティ

画面上に表示されるフォルダなどの属性。Windows でファイルアイコンやドライブアイコンなどを右クリックしたときに表示されるものをプロパティメニューと呼ぶ。

プロファイル

色補正データが記録されているファイル。

へ

ヘッドクリーニング

プリントヘッドのノズルの目詰まりを取り除く機能。目詰まりしたまま印刷を実行すると印刷結果に白いスジが入ったり、データと明らかに異なる色で印刷されるなどの現象が発生する。

変色

一般的に印刷物や写真などは、空気中に含まれるさまざまな成分や光の影響などで退色（変色）する。エプソン製専用紙も同様だが、保存方法に注意することで、変色の度合いを低く抑えることができる。

ホ

ポート

プリンタなどの周辺機器とコンピュータを接続するためのコネクタやソケット。

ポイント

マウスカーソルをアイコンなどに移動して、クリックする前の状態のこと。

保護具

本機を輸送時の衝撃から守るための、緩衝材やテープ。

保守サービス

EPSON 製品を万全の状態でお使いいただくためのサービス。

ポスター印刷

プリンタドライバの機能の 1 つ。1 ページのデータを 4/9/16 ページ分に拡大し、分割して印刷する機能。印刷結果をつなぎ合わせると大きなサイズの印刷結果を作ることができる。

ポップアップメニュー

マークのある枠内をクリックすることにより、複数の選択肢が表示されるメニュー。

マ

マージン

印刷された用紙の上下左右の余白のこと。

マイクロウィーブ

行ごとのムラを少なくし、より高品質なグラフィックスイメージを表現する機能。

マイコンピュータ

Windows 95 以降で画面上に表示されるアイコン。ダブルクリックして開くとコンピュータ上に存在するドライブやコンピュータの各種機能を設定するための [コントロール パネル][プリンタ]などのフォルダを表示する。

マルチサイズドット

ヘッドから吐出するインクの量を大中小と 3 タイプに吹き分けることによって、印刷ムラのない美しい出力を可能にしたエプソン独自の機能。

ミ

右クリック

マウスの右ボタンを "カチッ" と 1 回押すこと。

メ

明度

画像の明るさの度合い。プリンタドライバで調整することができる。

メモリ (memory)

データを一時的に保存する部分。例えば、ソフトウェア自体はハードディスクに保存されているが、起動するとメモリに読み込まれ、ここでさまざまな処理が行われる。ハードディスクは保存領域、メモリは作業領域といえる。画像取り込みにもメモリを使用するため、メモリの容量が少ないと、データが収まらずにエラーが発生することがある。

モ

モード設定

プリンタドライバの項目で、印刷モードを選択することができる。用紙に合わせて最適な設定になるように自動的に印刷する [推奨設定]、自分で選択した設定で印刷する [詳細設定]、自動的に高画質化して印刷する [オートフォトファイン 15] がある。

モノクロ印刷 (黒インク)

印刷データを白と黒の階調のみで表現する。[インク]設定で[黒]を選択すると、モノクロ印刷を実行することができる。

ユ

ユーザー定義サイズ

プリンタドライバの設定項目で、定形外の用紙サイズ（用紙サイズのリストにない用紙）を登録して印刷することができます。

ユーティリティ画面

印刷品質にかかわるメンテナンス機能などを実行するためのプリンタドライバの画面。

ヨ

用紙サイズ

プリンタドライバの項目で、印刷データ上で設定されている用紙のサイズをリストの中から選択する。一覧に印刷する用紙サイズがない場合は、使用する用紙サイズを設定する必要がある。

用紙サポート

本機にセットしてある用紙を支えるためのもの。用紙サポートにセットできる用紙の枚数は、用紙の種類によって異なる。

用紙種類

プリンタドライバの設定項目で、本機にセットした用紙の種類を選択する。プリンタドライバでの設定と本機にセットしてある用紙の種類が異なると印刷結果がにじむなど思うような印刷品質で印刷されなくなる。

用紙設定画面

プリンタドライバの設定画面で、印刷する用紙サイズや、印刷方向などを選択する。

用紙のセット方向

本機に用紙をセットするときの用紙の向き。印刷する用紙（往復ハガキ除く）は、すべて縦方向にセットする必要がある。

ラ

ラジオボタン

2つまたはそれ以上の選択肢の中から1つだけを選択するための画面上のボタン。

リ

リストボックス

プリンタドライバなどの設定項目などで [] をクリックすると、選択候補が一覧となって表示される窓のこと。

レ

レイアウト画面

プリンタドライバの設定画面で、スタンプマークや割り付け印刷など用途に合わせて印刷データを加工することができる。

連続印刷

電源スイッチのオン/オフ操作およびヘッドクリーニング操作などで動作を中断することなく印刷し続けること。

ロ

ローカルプリンタ

コンピュータにインターフェースケーブルで直接接続されたプリンタのこと。

ロジカルシーキング

双方向最短距離印字機能。次の行の印字位置への移動が最短距離になるように判断して改行する機能。

ワ

割り付け印刷

プリンタドライバの機能の 1 つ。1 枚の用紙に 2 ページまたは 4 ページのデータを割り付けて印刷する。

割付 / ポスター

プリンタドライバの設定項目の 1 つ。1 枚の用紙に 2/4 ページのデータを割り付けて印刷したり、逆に 1 ページのデータを 4/9/16 ページに拡大し、分割印刷する機能。

本ガイドの見方 / 印刷方法

ここでは、本ガイドの使い方を記載しています。

本ガイドの内容をすべてご覧になりたいときは

本ガイドを起動したときに最初に表示される画面（トップページ）には、プリンタの基本操作、便利な印刷機能などを表示しています。本ガイドのすべての内容をご覧いただく場合には、画面右上の [もくじ] をクリックしてください。本ガイドの もくじ（内容一覧）が表示されます。

表示される文字サイズが小さいときは

表示される文字サイズが小さくて本ガイドがご覧になりにくい場合には、ご使用のブラウザの機能を使って文字サイズを変更することができます。文字サイズの変更方法はブラウザの種類やバージョンにより異なりますので、詳細は各ブラウザのヘルプなどをご覧ください。

ポイント

ここでは、Microsoft Internet Explorer の場合を例にご説明します。

1. [表示] メニューをクリックし、[文字の拡大] (フォントサイズ) をクリックすると文字サイズの一覧が表示されます。
2. 現在の文字サイズより、大きな文字サイズをクリックします。

本ガイドを印刷するときは

本ガイドを印刷する場合に、いくつかの注意点があります。

- 本ガイドは、ブラウザでの表示を前提として制作してあります。
- 本ガイドを印刷した場合、本文中の表示用のオブジェクトなどが、正しく印刷されない場合があります。
- 本ガイドが複数ページに渡って印刷される場合、ページの上下で画像や文章が印刷されない個所が発生することがあります。
- ページ上の背景色などが印刷できない場合は、以下の手順に従って設定を変更してください。

☞ 「ホームページの背景色が印刷されない」 58

Internet Explorer4.5 で印刷する場合のご注意

以下のように設定を変更して、印刷してください。



1. [ファイル] メニューの [用紙設定] をクリックします。
2. 表示される [用紙設定] 画面の「拡大 / 縮小率」の設定を、80%程度にします。そのほかの項目も確認し、[OK] ボタンをクリックします。
3. [ファイル] メニューの [プリント] をクリックします。
4. 表示される [印刷] 画面の下にあるチェックボックスの設定を確認します。「プリント領域外の部分はプリントしない」または「プリント領域外の部分を別ページにプリントする」のどちらかをチェックします。

[ページを縮小する] をチェックして印刷すると、印刷が始まらない場合があります。

5. そのほかの項目も確認し、[印刷] ボタンをクリックします。







本文中で使用している記号について

本文中で使用しているマークには、次のような意味があります。

 注意	注意	この表示を無視して、誤った取り扱いをすると、人が傷害を負う可能性が想定される内容および物的損害のみの発生が想定される内容を示します。
 注意	製品注意	この表示を無視して、誤った取り扱いをすると、本体が損傷する可能性が想定される内容を示します。
 ポイント	ポイント	お取り扱い上、必ずお守りいただきたいこと（操作）、知っておいていただきたいことを記載しています。必ずお読みください。

各ボタン、ハイパーリンクについて

本文中で使用しているボタンやアイコンには、次のような意味があります。

 トップページに戻る	トップページに戻る	本ガイドの最初のページ（トップページ）を表示します。
 もくじ	もくじ	本ガイドのもくじ（内容一覧）を表示します。
 用語集	用語集	本ガイドで使用している難しい用語の解説集を表示します。
 索引	索引	索引のページを表示します。
 前へ	前へ	現在表示している画面の前のページにジャンプします。
 次へ	次へ	現在表示している画面の次のページにジャンプします。
 参照	参照	関連したページへジャンプします。

商標・表記について

商標について

- Adobe、Adobe Photoshop、Acrobat は Adobe Systems Incorporated の各国での商標または登録商標です。
- PC-9801/9821 シリーズおよび PC98-NX シリーズは日本電気株式会社の商標です。
- IBM PC、DOS/V、IBM は International Business Machines Corporation の商標または登録商標です。
- Apple の名称、Macintosh、PowerMacintosh、AppleTalk、EtherTalk、漢字 Talk、TrueType、iMac、Mac OS、ColorSync および FireWire は Apple Computer, Inc. の商標または登録商標です。
- Microsoft、Windows、Windows NT および Internet Explorer は米国マイクロソフト社の米国およびその他の国における登録商標です。
- Netscape、Netscape Navigator、Netscape ONE、Netscape の N ロゴおよび操舵輪のロゴは、米国およびその他の諸国の Netscape Communications Corporation 社の登録商標です。
- Intel、Pentium は Intel Corporation の登録商標です。
- そのほかの製品名は各社の商標または登録商標です。

表記について

- Microsoft(R) Windows(R) 95 operating system 日本語版
- Microsoft(R) Windows(R) 98 operating system 日本語版
- Microsoft(R) Windows(R) Millennium Edition operating system 日本語版
- Microsoft(R) Windows(R) 2000 Professional operating system 日本語版
- Microsoft(R) Windows XP(R) Home Edition/Professional operating system 日本語版

以上の OS の表記について本書中では、上記各オペレーティングシステムをそれぞれ、Windows 95、Windows 98、Windows Me、Windows 2000、Windows XP と表記しています。

また、Windows 95、Windows 98、Windows Me、Windows 2000、Windows XP を総称する場合は [Windows] 複数の Windows を併記する場合は [Windows 98/Me] のように、Windows の表記を省略することがあります。

索引

C

ColorSync, 40

E

EPSON Monitor IV, 94, 96

EPSON プリンタウィンドウ, 102, 103, 106

U

USB インターフェイスコネクタ, 110, 130

あ

アイロンプリントペーパー, 6, 17, 112, 114

い

色, 26, 39

インクカートリッジ, 130, 67, 70

インクカートリッジ固定カバー, 110

印刷, 8, 10, 15, 19, 20, 26, 29, 31, 34, 39, 41, 43, 108, 115

印刷中止, 108

印刷領域, 130

え

エッジガイド, 110

エラー, 61, 62

エラーランプ, 62, 110

お

オートシートフィーダ, 110

オートフォトファイン !5, 20, 23

か

外形寸法, 130

解像度, 124, 130

拡大, 41

紙詰まり, 45

官製ハガキ, 13, 15, 112, 114

官製ハガキ (インクジェット紙), 13, 15, 112, 114

き

キャッピング, 76

ギャップ調整, 81

こ

光沢紙, 6, 17, 112, 114

コピー用紙, 6, 112, 114

さ

サービス・サポート, 135, 136

削除, 98

し

システム条件, 92

写真, 8, 10, 13, 15, 20, 23, 57

修理, 135, 136

縮小印刷, 41

用紙種類, 112

上質普通紙, 6, 17, 112, 114

す

スーパーファイン紙, 6, 17, 112, 114

スーパーファイン専用ハガキ, 13, 15, 112, 114
スーパーファイン専用ラベルシート, 6, 17, 112, 114
スタンプマーク, 31

せ

セルフクリーニング, 76
セレクト, 87

つ

通信販売, 137

て

電源スイッチ, 105, 110
電源ランプ, 62, 110

と

トラブル対処方法, 45, 46, 48, 51, 52, 55, 57, 58, 59, 60, 61, 62, 64, 65

に

任意倍率, 41

の

ノズル, 110
ノズルチェック, 76

は

排紙トレイ, 110
ハガキ, 13, 15, 112
バックグラウンドプリント, 96

ふ

フィットページ印刷, 41
フォト光沢名刺カード, 6, 17, 112, 114
フォト・クオリティ・カード 2, 13, 15, 112, 114
普通紙, 6, 17, 112, 114
プリンタカバー, 110
プリンタケーブル, 129
プリンタ操作ガイド, 98
プリンタドライバ, 86, 87, 89, 91, 92, 98, 101, 114
プリンタのお手入れ, 83, 84
プリンタの仕様, 130
プリントヘッド, 110

へ

ヘッドクリーニング, 76

ほ

ホームページ, 58
ホームページ印刷, 19
ホームページの印刷, 19
ポスター印刷, 34
保存方法, 115

め

メンテナンススイッチ, 110

ゆ

輸送, 127

よ

用紙サイズ, 29, 41, 112, 114, 130
用紙サポート, 110
用紙種類, 112, 114, 130
用紙のセット, 6, 13, 17

リ

両面上質普通紙, 17

両面上質普通紙<再生紙>, 6, 112, 114

わ

割付印刷, 43

改訂履歴

Revision	日付	ページ	改訂内容
1.00	2002年7月	ALL	新規