

■ 機器仕様

商品名	EB-L1755U	
方式	三原色液晶シャッター式投影方式	
有効光束※1※2	全白	ノーマル:15,000lm / 静音/ロング:10,500lm
	カラー	ノーマル:15,000lm / 静音/ロング:10,500lm
コントラスト比※2	2,500,000:1 を超える(ダイナミックコントラスト 標準/高速)	
液晶パネル画素数(横×縦×枚数)	1920×1200×3	
液晶パネルサイズ(対角)	1.03 型ワイド	
色再現性	最大 10 億 7000 万色(インターフェイスに依存する)	
アナログ対応解像度・信号	・WUXGA※3、FullHD、UXGA、WSXGA+、SXGA+、SXGA、WXGA++、WXGA+、WXGA、XGA、SVGA、VGA ・HDTV(1080i/1080p※4)、HDTV(720p)、SDTV(576i/576p)、SDTV(480i/480p)	
デジタル対応解像度・信号	・WQXGA※3※5、WQHD※5、QXGA※5、WUXGA※3、FullHD、UXGA、WSXGA+、SXGA+、SXGA、WXGA++、WXGA+、WXGA、XGA、SVGA、VGA ・4Kx2K(SMPTE)※5、4Kx2K、HDTV(1080i/1080p)※5、HDTV(720p)、SDTV(576i/576p)、SDTV(480i/480p)	
走査周波数	アナログ	水平:15~92kHz 垂直:50~85Hz
	HDMI/HDBaseT	水平:15~135kHz 垂直:23.98/24/25/29.97/30/50/59.94/60Hz
	DVI-D	水平:15~75kHz 垂直:23.98/24/29.97/30/50/59.94/60Hz
	SDI	水平:15~67.5kHz 垂直:23.98/24/25/29.97/30/50/59.94/60Hz
投写レンズ	投写レンズ	オプションレンズ対応
	ズーム※6	電動 (1 - 1.61)※1
	フォーカス	電動
	レンズシフト※7	電動 (上下約 60%、左右約 18% ※8)
サイズ(W×H×D)mm	586×185×492(突起部含まず)	
質量(レンズ含まず)	約 22kg	
光源	レーザーダイオード	
光源出力	最大 288W	
光源波長	450~460nm	
光源寿命	約 20,000 時間(光源モード:ノーマル、静音)、約 30,000 時間(光源モード:ロング)	
動作温度※9	0~+50°C 結露しないこと(標高 0~1,500m)、0~+45°C 結露しないこと(標高 1,501~3,048m)	
電源	100-240V AC±10% 50/60Hz 11.0-4.7 A	
消費電力	使用時 1,082 W 待機時(通信オン):2.0W 待機時(通信オフ):0.3W	
騒音値※2	ノーマル:40dB 静音:30dB	
熱出力(最大)	3678.8 BTU / 時	
排気風量(最大)	234 CFM	
映像入力端子	ミニ D-Sub15pin×1、5BNC×1、BNC(SDI)×1、HDMI※10×1、DVI-D 24pin×1、HDBaseT※10×1	
映像出力端子	ミニ D-Sub15pin×1	
音声入力端子	ステレオミニ×3	
音声出力端子	ステレオミニ×1	
ネットワーク	RJ45(100BASE-TX/10BASE-T)×1 USB コネクター(A タイプ)×1 (無線 LAN ユニット※11 専用 IEEE802.11b/g/n 対応)	
制御入出力端子	RJ45×1、ミニ D-Sub9pin×1(RS-232C)、ステレオミニ×1(ワイヤードリモコン用) HDBaseT×1※12、USB コネクター(B タイプ)×1	
スピーカー	なし	
機能 その他	幾何学歪み補正機能、エッジブレンディング、360° 投写、スケジュール、A/V ミュート、2 画面、フレーム補間 4K エンハンスメント、マルチプロジェクション、自動色調整機能、パスワードプロテクト、メモリー機能、レンズ ポジションメモリー、ダイレクトパワーオン、ダイレクトシャットダウン、ネットワークプロジェクション機能	
添付品	電源コード(3m)、リモコン(単 3 形電池 2 本)、電源コード用クランプ、レンズコネクターキャップ、ケーブルカバー 取扱説明書セット、保証書発行カード	

※ 1 ELPLM15 使用時の数値です。

※ 2 出荷時における本製品全体の平均的な値を示しており、JIS X6911 データプロジェクターの仕様書様式に則って記載しています。測定方法、測定条件については
附属書 2 に基づいています。

※ 3 VESA CVT-RB (Reduced Blanking) 信号のみ対応。

※ 4 Computer 入力端子からの入力信号のみ。

※ 5 HDMI 端子、HDBaseT 端子からの入力信号のみ対応。

※ 6 ELPLX02、ELPLX02W は対応していません。

※ 7 レンズシフトは上下左右を同時に最大で使用することはできません。

※ 8 ELPLU03/ELPLU03S/ELPLW05 は上下方向最大約 24%、左右方向最大約 10%、ELPLX02/ELPLX02W は上方向最大約 20%、下方向最大 5%、左右方向最大約 15%

※ 9 使用する環境の温度が高くなったときは、光源の明るさを自動的に落とします。(標高 0 ~ 1500m の環境では約 40°C、標高 1501m ~ 3048m の環境では
約 35°Cを目安としますが、使用環境等によって異なります。)

※ 10 HDCP2.2 に対応 ※ 11 無線 LAN ユニットはオプション ※ 12 Art-Net に対応

型番	セイコーエプソン株式会社 エプソン販売株式会社	整理番号	発行	頁
EB-L1755U		H892B-00-B	2019年12月	1

■レンズシフト調整可能範囲

<①ELPLU03/ELPLU03S/ELPLW05 のレンズの場合>

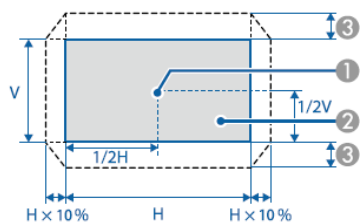

- ① レンズの中心
 - ② レンズの位置をホームポジションに移動したときの投写映像
 - ③ 最大可動領域：Vx24%*
- *左右方向が最大の場合は上下方向に移動できません。

<②ELPLX02/ELPLX02W の場合>

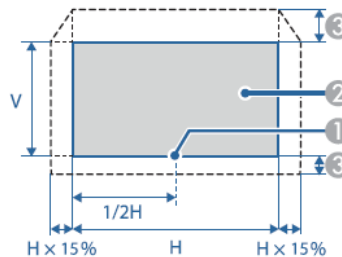

- ① レンズの中心
 - ② レンズの位置をホームポジションに移動したときの投写映像
 - ③ 最大可動領域：Vx20%(上)、Vx5%(下)*
- *左右方向が最大の場合は上方向に移動できません。

<①②以外のレンズの場合>

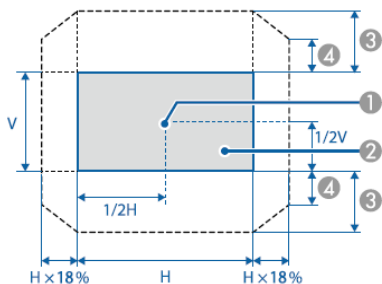

- ① レンズの中心
- ② レンズの位置をホームポジションに移動したときの投写映像
- ③ 最大可動領域：Vx60%
- ④ 左右方向が最大値の場合：Vx31%

■外形寸法図 [単位:mm] ※ELPLM15 装着時

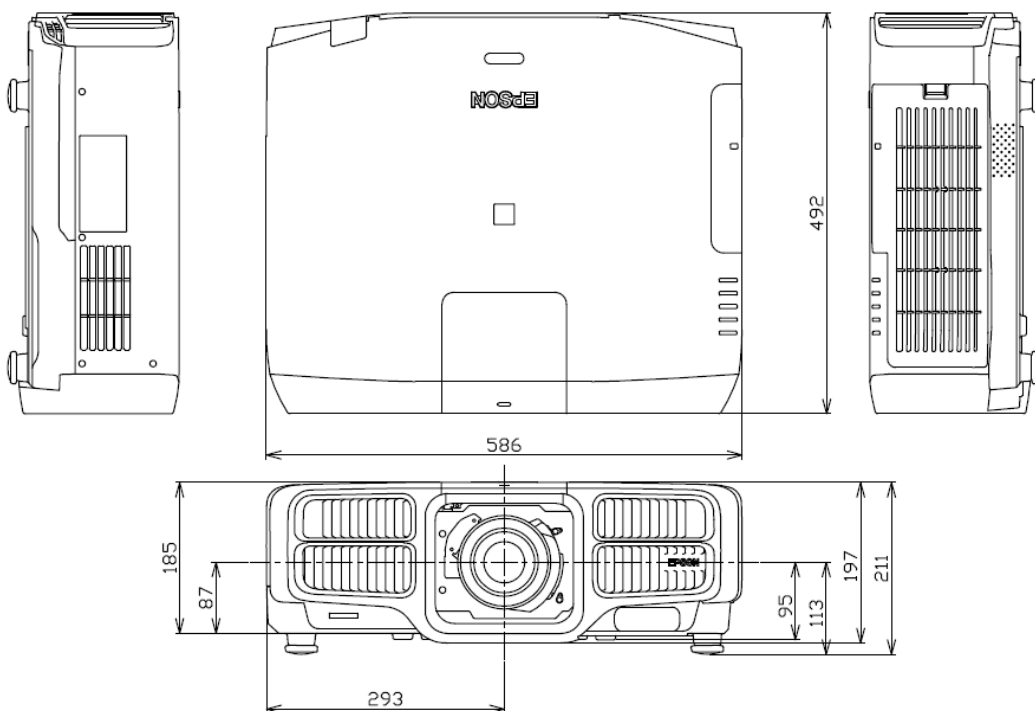

型番 EB-L1755U	セイコーエプソン株式会社 エプソン販売株式会社	整理番号 H892B-00-B	発行 2019年12月	頁 2
-----------------	----------------------------	--------------------	----------------	--------

■天吊り金具装着図 [単位:mm] ※ELPLM15 装着時

<ELPMB47 装着図>

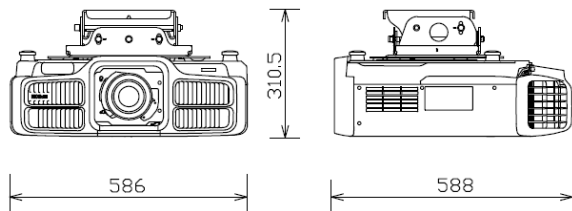

<ELPMB48 装着図>

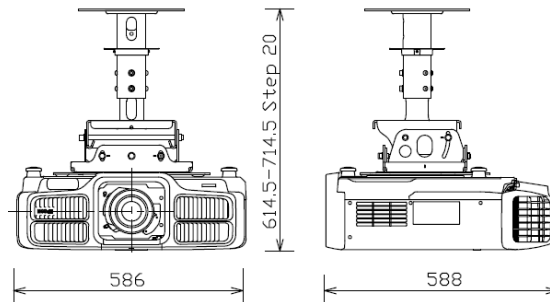

■投写距離

投写距離はおおよその値です。弊社ホームページにて、より詳細な投写シミュレートが可能なツールを用意しておりますので、あわせてご利用ください。

<http://www.epson.jp/products/bizprojector/simulator/>

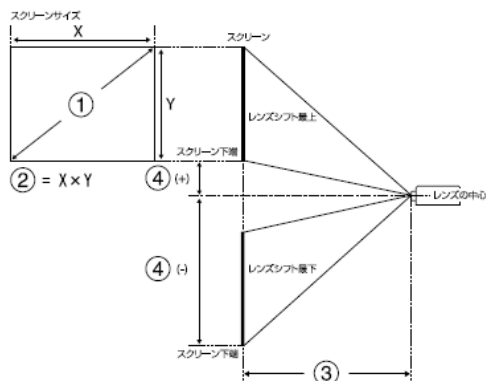

- ① スクリーンサイズ (型)
- ② スクリーンサイズ (幅×高さ)
- ③ 投写距離 (最短:ワイド-最長:テレ)
- ④ レンズ中心からスクリーン下端までの高さ

<16:10>

①②スクリーンサイズ		③投写距離		③投写距離: 最短 - 最長												④レンズ中心からスクリーン下端までの高さ								
型	横幅 × 高さ	ゼロアセット 超短焦点レンズ ELPLX02 ELPLX02W		超短焦点レンズ ELPLU03 ELPLU03S		短焦点レンズ ELPLW05		短焦点レンズ ELPLW06		短焦点レンズ ELPLW08		中焦点レンズ ELPLM15		中焦点レンズ ELPLM10		中焦点レンズ ELPLM11		長焦点レンズ ELPLL08		(1)ELPLX02 ELPLX02W の場合	(2)ELPLU03/03S ELPLW05 の場合	(1),(2) 以外の場合		
		最短	最長	最短	最長	最短	最長	最短	最長	最短	最長	最短	最長	最短	最長	最短	最長	最短	最長					
100	215 × 135	74		101	123	136	165	163	229	254	348	184	259	337	549	519	797	757	1160	1128	1589	-7 - 27	-100 - -35	-148 - 14
120	258 × 162	89		122	148	165	199	197	276	306	419	222	312	406	661	626	959	913	1360	1913	1360	-8 - 32	-120 - -42	-178 - 16
150	323 × 202	112		154	186	207	251	248	347	385	526	278	391	509	828	786	1202	1147	1751	1708	2399	-10 - 40	-150 - -52	-222 - 20
200	431 × 269	151		206	249	278	336	333	464	515	703	372	524	682	1106	1052	1607	1538	2343	2287	3209	-13 - 54	-199 - -70	-296 - 27
300	646 × 404	228		311	374	420	507	504	699	777	1058	560	788	1027	1663	1585	2417	2319	3526	3447	4830	-20 - 81	-299 - -105	-444 - 41
500	1077 × 673	383		521	626	704	848	844	1169	1299	1769	936	1317	1717	2777	2650	4036	3881	5892	5765	8071	-34 - 135	-499 - -175	-741 - 68
1000	2154 × 1346	769		1045	1256	1415	1702	1697	2344	2606	3544	1876	2639	3443	5563	5313	8086	7785	11807	11562	16174	-67 - 269	-997 - -349	-1482 - 135

<16:9>

①②スクリーンサイズ		③投写距離		③投写距離: 最短 - 最長												④レンズ中心からスクリーン下端までの高さ								
型	横幅 × 高さ	ゼロアセット 超短焦点レンズ ELPLX02 ELPLX02W		超短焦点レンズ ELPLU03 ELPLU03S		短焦点レンズ ELPLW05		短焦点レンズ ELPLW06		短焦点レンズ ELPLW08		中焦点レンズ ELPLM15		中焦点レンズ ELPLM10		中焦点レンズ ELPLM11		長焦点レンズ ELPLL08		(1)ELPLX02 ELPLX02W の場合	(2)ELPLU03/03S ELPLW05 の場合	(1),(2) 以外の場合		
		最短	最長	最短	最長	最短	最長	最短	最長	最短	最長	最短	最長	最短	最長	最短	最長	最短	最長					
100	221 × 125	76		104	126	140	170	167	236	261	358	189	267	347	565	534	819	779	1192	1160	1634	0 - 35	-113 - -40	-145 - 21
120	266 × 149	92		126	152	170	205	202	284	315	431	228	321	417	679	644	986	939	1436	1398	1967	0 - 41	-135 - -47	-174 - 25
150	332 × 187	116		158	191	213	258	255	357	395	540	286	403	524	851	808	1236	1180	1800	1756	2467	0 - 52	-169 - -59	-218 - 31
200	443 × 249	155		212	256	286	346	343	477	530	723	383	538	701	1137	1082	1652	1581	2408	2352	3300	0 - 69	-226 - -79	-291 - 42
300	664 × 374	235		320	385	432	521	518	719	798	1088	576	810	1056	1710	1629	2484	2384	3624	3543	4965	0 - 104	-339 - -119	-436 - 63
500	1107 × 623	394		535	644	724	872	868	1202	1336	1818	962	1354	1765	2855	2724	4149	3989	6056	5927	8296	0 - 173	-564 - -198	-727 - 104
800	1771 × 996	632		859	1032	1162	1399	1394	1927	2142	2913	1542	2169	2829	4573	4366	6646	6397	9704	9502	13293	0 - 276	-903 - -316	-1163 - 167

<4:3>

①②スクリーンサイズ		③投写距離		③投写距離: 最短 - 最長												④レンズ中心からスクリーン下端までの高さ								
型	横幅 × 高さ	ゼロアセット 超短焦点レンズ ELPLX02 ELPLX02W		超短焦点レンズ ELPLU03 ELPLU03S		短焦点レンズ ELPLW05		短焦点レンズ ELPLW06		短焦点レンズ ELPLW08		中焦点レンズ ELPLM15		中焦点レンズ ELPLM10		中焦点レンズ ELPLM11		長焦点レンズ ELPLL08		(1)ELPLX02 ELPLX02W の場合	(2)ELPLU03/03S ELPLW05 の場合	(1),(2) 以外の場合		
		最短	最長	最短	最長	最短	最長	最短	最長	最短	最長	最短	最長	最短	最長	最短	最長	最短	最長					
100	203 × 152	84		115	139	155	188	185	260	288	395	209	294	383	623	590	904	860	1316	1281	1803	-8 - 30	-96 - -29	-168 - 15
120	244 × 183	102		139	168	187	226	224	313	348	475	251	354	461	749	710	1087	1037	1584	1544	2170	-9 - 37	-115 - -35	-201 - 18
150	305 × 229	128		175	211	236	284	282	393	436	596	315	444	578	938	891	1362	1302	1985	1937	2720	-11 - 46	-143 - -43	-252 - 23
200	406 × 305	172		234	282	316	381	378	526	584	797	422	594	773	1253	1193	1821	1744	2655	2594	3637	-15 - 61	-191 - -58	-335 - 31
300	610 × 457	259		353	424	477	574	571	792	880	1199	635	893	1164	1884	1796	2738	2628	3995	3906	5472	-23 - 91	-287 - -87	-503 - 46
500	1016 × 762	434		590	709	798	961	957	1324	1472	2003	1060	1491	1945	3145	3002	4571	4396	6673	6531	9141	-38 - 152	-478 - -145	-839 - 77
800	1626 × 1219	696		946	1137	1281	1541	1536	2123	2360	3209	1699	2389	3117	5037	4810	7322	7048	10691	10469	14645	-61 - 244	-764 - -232	-1342 - 123