

# ELPMB47

<b>取扱説明書</b> .....	3
<b>User's Guide</b> .....	19
<b>Guide de l'utilisateur</b> .....	35
<b>Bedienungsanleitung</b> .....	51
<b>Manuale dell'utente</b> .....	67
<b>Manual de usuario</b> .....	83
<b>Manual do Utilizador</b> .....	99
<b>使用说明书</b> .....	115
<b>使用說明書</b> .....	129



\*413214900\*



# 目次

同梱品一覧	4
安全にお使いいただくために	4
プロジェクター取り付け位置のご注意	6
取り付け方	7
天井取付金具をプロジェクター取付金具から外す	7
天井取付金具を天井に取り付ける	8
取り付け部がコンクリートのとき	9
プロジェクター取付金具をプロジェクターに取り付ける	10
プロジェクター取付金具を天井取付金具に取り付ける	11
設置位置の調整	12
投写映像を上または下に移動する	12
投写映像が右または左に傾いているとき	13
投写映像の大きさを調整する	13
落下防止ワイヤの取り付け方	15
お問い合わせ先	17
仕様	17

# 同梱品一覧

下記のチェックリストをご覧ください。同梱品を確認してください。万一、不足や不良がありましたら、お手数ですがお買い求めいただいた販売店までご連絡ください。

天井取付金具

プロジェクター取付金具

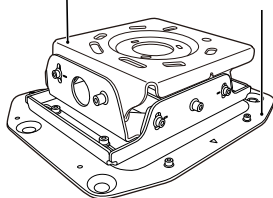

梱包時は仮組みされています。取り付ける際は、天井取付金具をプロジェクター取付金具から取り外します。

プロジェクター取付ネジ  
(4本 : M6 x 16)



M6 六角レンチ

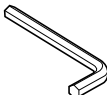

M8 六角レンチ

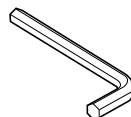

落下防止ワイヤ  
(2本 : 1.5m、Φ1.5mm)



ワイヤクリップ (2個)



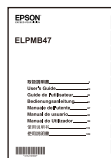

取扱説明書 (本書)



# 安全にお使いいただくために

本製品を安全に正しく組み立て、設置していただくために、本書をよくお読みください。注意事項は必ず守ってください。不明な点はいつでも解決できるように、この説明書はすぐに見られる場所に大切に保存してください。

本書および製品には、製品を安全に正しくお使いいただき、お客様や他の人への危害や財産への損害を未然に防止するために、絵表示が使われています。その表示と意味は次のとおりです。内容をよくご理解いただいた上で本文をお読みください。

 <b>警告</b>	この表示を無視して誤った取り扱いをすると、人が死亡または重傷を負う可能性が想定される内容を示しています。
 <b>注意</b>	この表示を無視して誤った取り扱いをすると、人が傷害を負う可能性が想定される内容および物的損害のみの発生が想定される内容を示しています。

本製品を取り付ける際は、事前にプロジェクターに同梱の『安全にお使いいただくために / サポートとサービスのご案内』に記載されている注意事項をよくご覧になり、適切な場所に設置してください。

## 警告

- **天吊り設置工事の十分な技術、技能を有する専門業者以外は施工しないでください。**  
不完全な組み立てや工事の不備は落下による事故やけがの原因となります。
- **本製品の重量は約 11 kg です。輸送時、運搬時はけがのないよう十分に注意してお取り扱いください。**
- **強度が不足しているところ、傾いたところには取り付けしないでください。**  
取り付けるところはプロジェクターと本製品を支えるに十分な強度が必要です。取り付けの前にプロジェクターと本製品の質量を確認し、許容加重計算等を行い、確実に取り付けてください。
- **振動や衝撃が伝わる不安定な場所には設置しないでください。**  
本製品や設置面が破損するおそれがあります。また、本製品が落下して人が死亡または重傷を負うおそれがあります。
- **設置に際しては、以下のことを守ってください。正しく作業を行わないと落下による事故やけがの原因となります。**
  - ・ 取り付けの箇所の構造、材質を十分に確認し、最適な工法で工事を行ってください。
  - ・ 本製品には指定のプロジェクター以外のものをぶら下げたり、載せたりしないでください。本製品に取り付け可能なプロジェクターは、カタログ等で確認できます。
  - ・ 設置中や設置後は、無理な力をかけたりぶら下がったりしないでください。
  - ・ ネジは確実に締めてください。また、本製品の取り付け中や取り外し時に不用意にネジをゆるめたり取り外さないでください。
  - ・ 本書で指示している場合を除き、本製品の分解・改造は絶対に行わないでください。

## 警告

- 落下防止のため、同梱のワイヤで落下防止措置を行ってください。  
地震や振動による横ゆれ防止のためにもワイヤを取り付けてください。● p.15
- プロジェクターの天吊り固定部に、ネジゆるみ止め用接着剤・潤滑剤・油などが付着するとケースが割れ、プロジェクターが落下し事故やけがの原因となります。天吊り設置や本製品の調整に際しては、ネジゆるみ止め用接着剤・潤滑剤・油などを使用しないでください。
- 取付設置後は、決してボルト・ビス・ナットを緩めないでください。また、定期的にネジ類の緩みがないことを確認してください。万一緩みがあるときは、確実に締め直してください。
- 次のようなときは、本製品を使用せずにお買い上げの販売店、またはエプソンサービスコールセンターにご相談ください。
  - ・ 設置前や設置時に本製品を落としたり、破損した。
  - ・ 金具に異常や不具合がある。
- 設置する際は、あらかじめプロジェクターの電源プラグをコンセントから抜いて作業してください。
- 電源コードの取り扱いには注意してください。  
取り扱いを誤ると、火災・感電の原因となります。取り扱いの際には、次の点を守ってください。
  - ・ 濡れた手で電源プラグの抜き差しをしない。
  - ・ 破損や加工した電源コードを使用しない。
- 屋外や風呂、シャワー室など、水や雨のかかるおそれのある場所、湿度の高い場所で使用・設置しないでください。  
火災・感電の原因となります。
- お手入れの際は濡れた布やアルコール、ベンジン、シンナーなどの溶剤を使用しないでください。  
水が中に入ったり、ケースが劣化し割れるなどして感電の原因となります。
- 設置する際にプロジェクターの電源コードを強く引っ張ったり、挟み込んだりしないでください。特に電源コードをポールに通す際は気をつけてください。  
電源コードが破損し、火災・感電の原因となります。電源コードが破損したら（芯線の露出、断線など）、販売店またはプロジェクターインフォメーションセンターにご相談ください。

## 注意

設置作業は、2人以上で行ってください。また、しっかりした足場で作業してください。  
倒れたり、落ちたりしてけがの原因となります。

# プロジェクター取り付け位置のご注意

天井取付金具を取り付ける際は、事前にプロジェクターに同梱の『安全にお使いいただくために / サポートとサービスのご案内』に記載されている注意事項をご覧になり適切な場所に設置してください。特に、次の事項にご留意ください。

- プロジェクターのリモコン受光部に蛍光灯や直射日光の強い光が当たる場所を避けて設置してください。強い光がリモコン受光部に当たると、リモコン操作が正しくできないことがあります。
- エアコンなどの吹き出し口から離してください。エアコンの風がプロジェクターに直接当たると環境温度が上昇し、プロジェクターが正しく動作しない場合があります。
- プロジェクターと壁との間に十分な距離を空けてください。必要な距離は、お使いのプロジェクターに添付の『取扱説明書』でご確認ください。壁の近くでプロジェクターを使うと環境温度が上昇し、プロジェクターが正しく動作しない場合があります。
- 外部ノイズの影響を少なくするために、コンピューターなどの接続機器と接続するケーブルは20m以下になるようにプロジェクターを配置することをお勧めします。
- レンズや内部の光学部品に汚れが付着しないように、ホコリや湿気の少ないところに設置してください。
- お使いのプロジェクターの使用温度範囲を超える場所には設置しないでください。故障の原因となります。
- 直射日光等が入る部屋では、カーテンを引くと投写画面が見易くなります。

# 取り付け方

## 天井取付金具をプロジェクター取付金具から外す

梱包時は天井取付金具とプロジェクター取付金具が仮組みされた状態になっていますので、以下の手順で各金具を別々にします。

### 操作

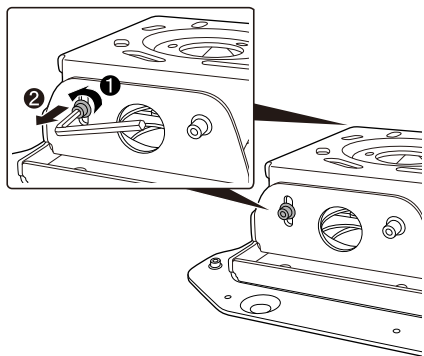

- ① 仮固定してある上下傾斜角度調整部のネジを両側とも同梱の M8 六角レンチで取り外します。

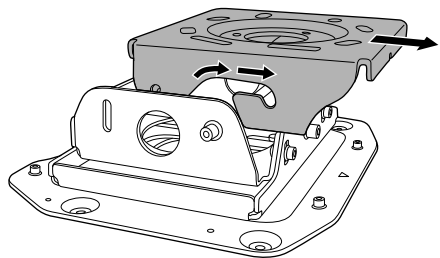

- ② 天井取付金具をプロジェクター取付金具から取り外します。

## 天井取付金具を天井に取り付ける

事前にスクリーンまでの投写距離を決め、天井取付金具の取り付け位置を決めて天井に取り付けます。

スクリーンまでの投写距離は、プロジェクターに取り付けられているレンズユニットの種類により異なります。プロジェクターに添付の『取扱説明書』でご確認ください。

### 操作

下図を参照して、天井にボルトの取付け穴を開けます。

天井設置面寸法図 (単位: mm)

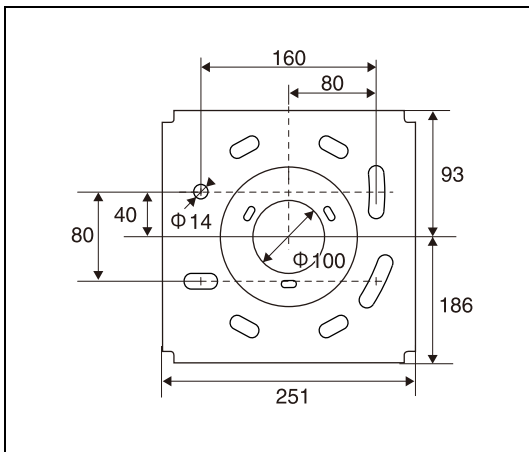
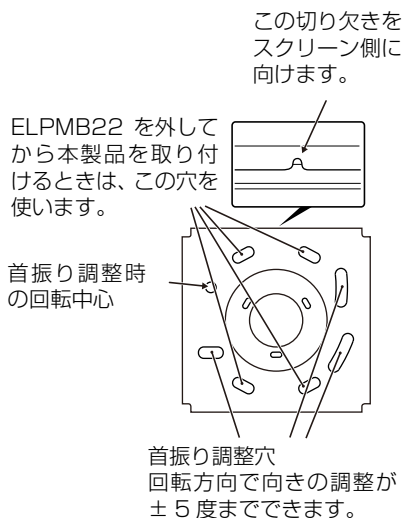

### 参考

既に設置されている ELPMB22 を外してから本製品を取り付ける場合は、既に天井に開いている取付穴をそのままお使いいただけます。

本製品の左右回転調整範囲は±5°のため、取り付け後はプロジェクターの向きを反転できません。取り付け前に、プロジェクターの向きが正しいことを確認してください。

## 取り付け部がコンクリートのとき

コンクリート面に取り付けるためにはアンカーボルト（M12）を4本使用します。アンカーボルトは市販品をお求めください。

### 注意

天井取付金具を固定する前に、プロジェクターの向きが正しいことを確認してください。

### 警告

- 取り付け部分のコンクリートが本製品とプロジェクターの質量、および横ゆれに十分耐えられることを事前に確認してください。コンクリートがもろいときや経時劣化しているときは鉄筋などで確実に補強を行ってください。
- アンカーは資材メーカーが指定する基準や方法に従って、抜けやゆるみ、位置ずれが生じないように確実に施工してください。
- 取り付け時や角度調整終了後は、ネジを確実に締めてください。  
ネジを締め付けた後、増し締めをしてネジの緩みがないことを十分確認してください。
- 取り付けの強度不足等による落下事故につきましては、当社は一切責任を負いませんのでご了承ください。

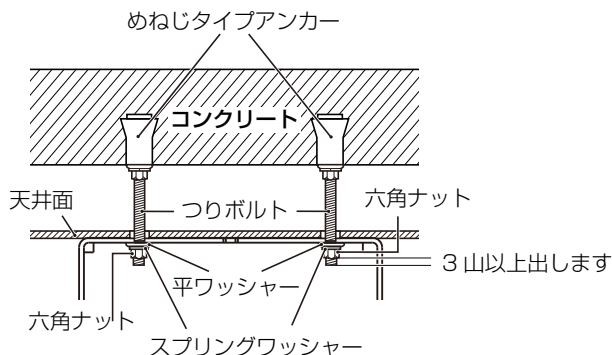

天井取付金具は、 $\pm 5^\circ$  の範囲で左右に振ることができます。角度の調整は、4本のボルトを仮止めした状態で行います。角度の調整終了後は、必ず六角ナットを締めて確実に固定してください。

角度調整時の回転中心

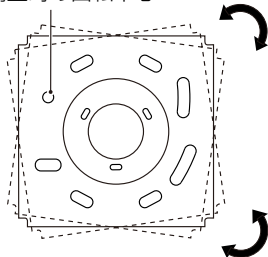

# プロジェクター取付金具をプロジェクターに取り付ける

## ⚠ 警告

- ネジは確実に締めてください。  
ネジを締め付けた後、増し締めをしてネジの緩みがないことを十分確認してください。
- 落下防止のため、同梱のワイヤで落下防止措置を行ってください。☞ p.15
- プロジェクターの天吊り固定部に、ネジゆるみ止め用接着剤・潤滑剤・油などが付着するとケースが割れ、プロジェクターが落下し事故やけがの原因となります。天吊り設置や本製品の調整に際しては、ネジゆるみ止め用接着剤・潤滑剤・油などを使用しないでください。

## 操作

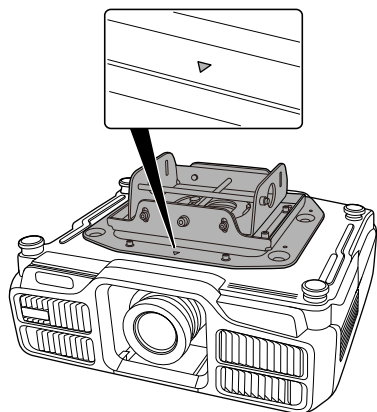

- ① プロジェクター取付金具の▽がプロジェクターのレンズ側に来るように、プロジェクターに乗せます。

取付金具のネジ穴と、プロジェクターの天吊り金具固定部のネジ穴の位置を合わせます。プロジェクターの天吊り金具固定部の位置については、プロジェクターに添付の『取扱説明書』をご確認ください。

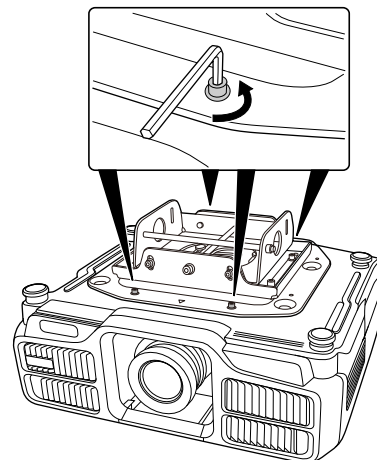

- ② 同梱のネジ4本 (M6 x 16) をプロジェクター取付金具のネジ穴に差し込み同梱のM6六角レンチで締めます。

残りの3箇所のネジ穴も同様に、ネジを締めて固定します。

## 注意

プロジェクターとプロジェクター取付金具を固定する際は、必ず同梱のネジを使用してください。

# プロジェクター取付金具を天井取付金具に取り付ける

## 操作

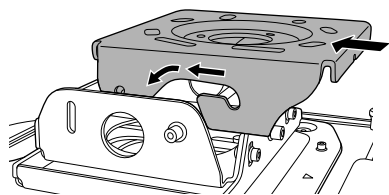

- ① プロジェクター取付金具のシャフトを天井取付金具の溝に引っ掛けて、U字部にしっかりと入るようにセットします。取り付けが終了するまではプロジェクターから手を離さないでください。

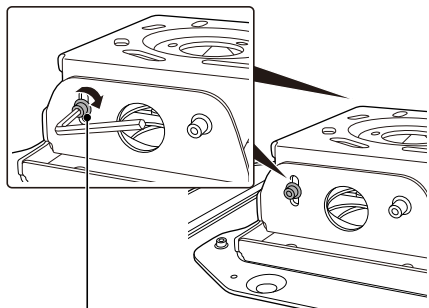

この印の位置でネジを固定すると  
ほぼ水平に設置できます。  
目安としてお使いください。

- ② 最初に天井取付金具をプロジェクター取付金具から外したときに取り外した上下傾斜角度調整部のネジをネジ穴に差し込みます。同梱の M8 六角レンチで左図の 2 箇所の角度調整部のネジを締めて固定します。プロジェクターの角度を調整するときは、次項の「設置位置の調整」をご覧になり角度調整を行ってください。

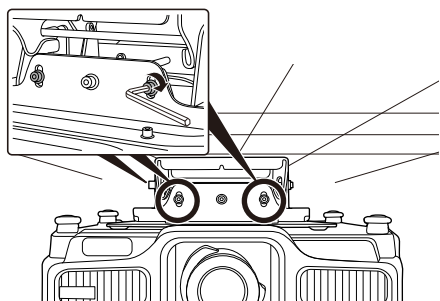

- ③ 同梱の M8 六角レンチで左図の左右傾斜角度調整部のネジを前後 4 箇所とも締めて固定します。プロジェクターの角度を調整するときは、次項の「設置位置の調整」をご覧になり角度調整を行ってください。

# 設置位置の調整

## 警告

- 位置調整時に不用意にネジをゆるめたり取り外さないでください。プロジェクターが落下して事故の原因となります。
- 調整が終了したらすべてのネジを再度締めて緩みがないことを確認してください。

## 投写映像を上または下に移動する

投写映像がスクリーンに対して上または下に投写されるときは、まずプロジェクターのレンズシフトを使って映像の位置を調整します。

レンズシフトの調整範囲を超えて、さらに上下に投写したいときは、以下の調整を行い±5°の範囲でプロジェクターを傾けて映像の位置を調整できます。

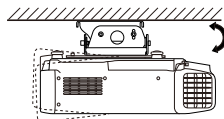
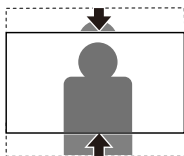

プロジェクターを傾けると投写映像が台形にゆがむことがあります。台形にゆがんだ映像は、台形補正で補正できます。

ただし、傾斜角度が大きくなると、ピン트가合いにくくなります。

レンズシフトと台形補正については、プロジェクターに添付の『取扱説明書』をご覧ください。

## 操作

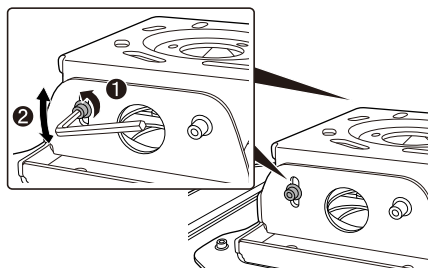

- ① 同梱の M8 六角レンチで上下傾斜角度調整部のネジを左右 2 箇所ともゆるめます。
- ② プロジェクターの後部を上下に動かして、投写映像がスクリーンに合うように角度を調整します。
- ③ 角度が調整できたら、M8 六角レンチで両側のネジをしっかりと締めます。

## 投写映像が右または左に傾いているとき

投写映像がスクリーンに対して右、または左に傾いているときは、以下の調整を行い ± 5° の範囲でプロジェクターを傾けて映像の位置を調整できます。

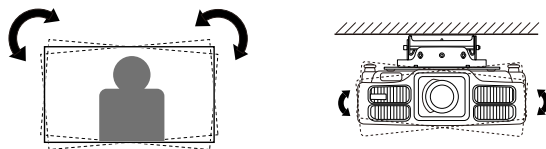

### 操作

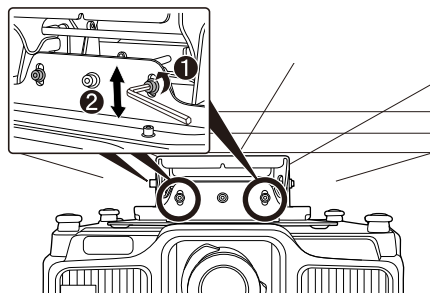

- ① 同梱の M8 六角レンチで左右傾斜角度調整部のネジを前後 4 箇所ともゆるめます。
- ② プロジェクターを左右に傾けて、投写映像がスクリーンに合うように角度を調整します。
- ③ 角度が調整できたら、M8 六角レンチで両側のネジをしっかりと締めます。

## 投写映像の大きさを調整する

投写映像がスクリーンに対して大きい、または小さいときは、まずプロジェクター側で映像のサイズを調整します。映像のサイズを調整する方法については、お使いのプロジェクターに添付の『取扱説明書』をご覧ください。

さらに映像の大きさを調整したいときは、以下の調整を行い ± 30mm の範囲でプロジェクターの前後の位置を調整できます。

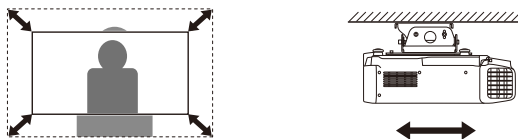

### 操作

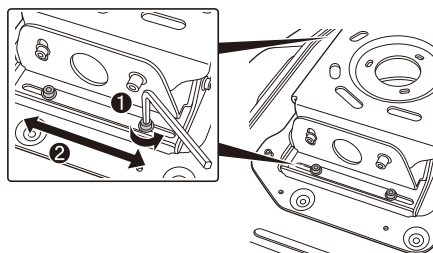

- ① 同梱の M8 六角レンチで前後スライド調整部のネジを左右 4 箇所ともゆるめます。
- ② プロジェクターを前後にスライドさせて、投写映像がスクリーンに合うように前後の位置を調整します。
- ③ 前後の位置が調整できたら、M8 六角レンチで両側のネジをしっかりと締めます。

# 落下防止ワイヤの取り付け方

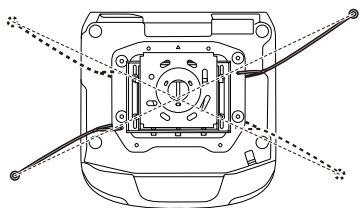

天吊り設置後は、プロジェクターの落下と横ゆれ防止のために、落下防止の工事を行ってください。

落下防止工事は、必ず同梱のワイヤとワイヤクリップを使い、ワイヤを対角線上に通して行います。

## ⚠ 警告

- 取り付け部分のコンクリートが本製品とプロジェクターの質量、および横ゆれに十分耐えられることを事前に確認してください。コンクリートがもろいときや経時劣化しているときは鉄筋などで確実に補強を行ってください。
- アンカーは資材メーカーが指定する基準や方法に従って、抜けやゆるみ、位置ずれが生じないように確実に施工してください。

## 操作

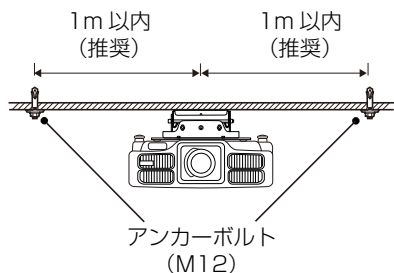

- ① 市販のアンカーボルトを対角線上に2箇所取り付けます。

本製品の中心から1m以内にアンカーボルトを取り付けることをお勧めします。

アンカーボルトはM12をお使いください。

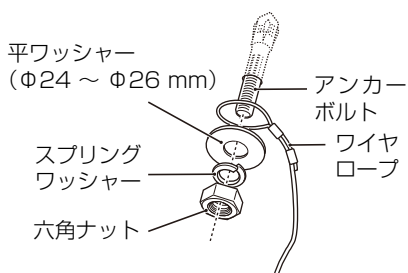

- ② 落下防止ワイヤの輪をそれぞれ、2箇所のボルトにかけて確実に固定します。

このとき、ワイヤの輪が平ワッシャーから外れていないことをしっかり確認してから六角ナットを締め付けてください。

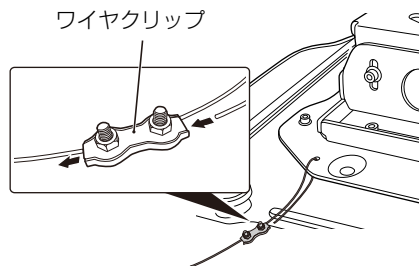

- ③ ワイヤクリップのネジを緩めて、落下防止ワイヤの先端をワイヤクリップに通し、さらにプロジェクター取付金具の穴に通します。
- ④ ワイヤロープの先端をプロジェクター取付金具の下から引き出してワイヤクリップに通します。
- ⑤ 映像位置がずれない程度に落下防止ワイヤをピンと張り、ワイヤクリップのネジを締めて仮止めます。

### 注意

落下防止ワイヤを取り付けた後は、以下の点を確認してください。万一、落下防止ワイヤが破損しているときは、線径 1.5mm 以上の市販のワイヤロープを付け直してください。

- ワイヤに、ほつれてバラバラになっている箇所が無いこと。
- ワイヤが平ワッシャーなどの角で、鋭角に曲がった状態で引っ張られている箇所が無いこと。

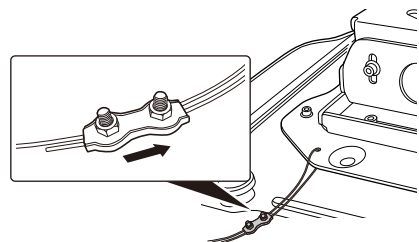

- ⑥ もう 1 本の落下防止ワイヤも手順の③～⑤を行って、同様にプロジェクター取付金具に固定します。
- ⑦ 落下防止ワイヤが問題なく取り付けられたら、ワイヤクリップをそれぞれ左図のように矢印の方向に移動してネジを確実に締めて固定します。

### 注意

- 同梱の落下防止ワイヤでは短いときは、線径 1.5mm 以上の市販のワイヤロープをお使いください。
- 取り付け後、ワイヤロープが余っているときは余分を切ってください。

# お問い合わせ先

ご不明な点等がありましたら、プロジェクターに同梱の『取扱説明書』に記載されているお問い合わせ先にご連絡ください。

## 仕様

組み立て外形サイズ	幅 400x 高さ 124x 奥行き 330mm		
質量	約 11kg		
最大荷重	約 75kg		
調整範囲	上下傾斜角度	0 ~ ± 5°	
	左右傾斜角度	0 ~ ± 5°	
	左右回転角度	0 ~ ± 5°	
	前後スライド	± 30mm	

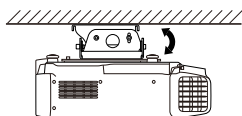

上下傾斜角度

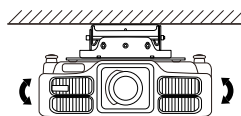

左右傾斜角度

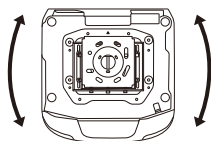

左右回転角度

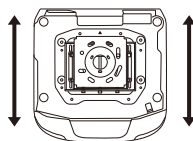

前後スライド



# Contents

Included Items List .....	20
Safety Instructions .....	21
Precautions on Where to Mount the Projector .....	23
<b>Installation .....</b>	<b>24</b>
Removing the Ceiling Plate from the Projector Plate .....	24
Installing the Ceiling Plate to the Ceiling .....	25
Mounting to a Concrete Ceiling .....	26
Fitting the Projector Plate to the Projector .....	27
Fitting the Projector Plate to the Ceiling Plate .....	28
<b>Adjusting the Installation Position .....</b>	<b>29</b>
Moving the Projected Images Higher or Lower .....	29
Tilting the Projected Images to the Right or Left .....	30
Adjusting the Size of the Projected Images.....	30
<b>Installing the Safety Wires .....</b>	<b>31</b>
<b>Inquiries .....</b>	<b>33</b>
<b>Specifications .....</b>	<b>33</b>

# Included Items List

Check the following list to confirm that you have all of the supplied items. If by any chance there is anything missing or damaged, please contact your dealer.

- Ceiling plate
- Projector plate

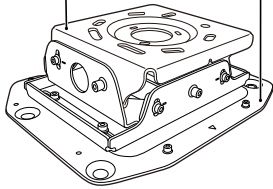

The ceiling plate and projector plate are preassembled. Separate them before starting the installation.

- Projector mounting screws:  
4 pcs. (M6 x 16)



- Hexagon wrench (M6)

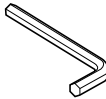

- Hexagon wrench (M8)

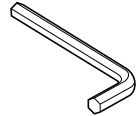

- Safety wires:  
2 pcs. (1.5 m,  $\phi$  1.5 mm)



- Wire clips: 2 pcs.





- User's Guide (this guide)



# Safety Instructions

Read this document carefully to assemble and install this product safely and correctly. Be sure to follow the safety precautions. Keep these instructions close to hand to help solve any points you do not understand.

So that you can use the product safely and correctly, symbols are applied in this guide and on the product to indicate possible harm to the user or to others and the risk of damage to property. The indications and their meaning are as follows. Make sure you understand them properly before reading this guide.

 <b>Warning</b>	<b>This symbol indicates information that, if ignored, could possibly result in death or personal injury due to incorrect handling.</b>
 <b>Caution</b>	<b>This symbol indicates information that, if ignored, could possibly result in personal injury or physical damage due to incorrect handling.</b>

Carefully read the warnings in "Safety Instructions / Support and Service Guide" supplied with your projector before starting the installation to determine a suitable place to install it.

 <b>Warning</b>
<ul style="list-style-type: none"> <li data-bbox="71 825 1048 949"> <p>● <b>The installation work should be performed only by specialists with the required technical know-how and ability.</b>            Incomplete assembly or installation could cause the projector and ceiling mount to fall and cause injury.</p> </li> <li data-bbox="71 949 1048 1013"> <p>● <b>This product weighs approximately 11 kg. When transporting or moving the product, handle it with care to avoid injury.</b></p> </li> <li data-bbox="71 1013 1048 1173"> <p>● <b>Do not install the ceiling mount on an inclined or weak surface.</b>            The ceiling must be strong enough to install the projector and ceiling mount. Before starting the installation, carefully check the weight of the projector and the ceiling mount. Make sure the ceiling is strong enough and use the most appropriate methods to prevent the projector from falling.</p> </li> <li data-bbox="71 1173 1048 1278"> <p>● <b>Do not install the product in a location where it might be exposed to vibration or shock.</b>            Otherwise the product or the installation surface could be damaged. If the product falls, it could result in death or personal injury.</p> </li> </ul>

## **Warning**

● **Always follow the instructions below when installing the ceiling mount. If installation work is not carried out correctly, the projector and ceiling mount could fall and cause injury.**

- Check the structure and materials of the mounting location and use the most appropriate construction method.
- Do not hang or mount anything except the specified projector from or on the ceiling mount. The projectors that can be mounted on this ceiling mount are listed in the catalogs.
- Do not hang from the ceiling mount or apply excessive force to it during or after installation.
- Tighten the screws firmly. Also, never loosen or remove any screws carelessly when mounting or removing the ceiling mount.
- Never disassemble or remodel the ceiling mount unless indicated in this manual.

● **Install the supplied safety wire to prevent the projector from falling.**

The safety wire also prevents the projector from swaying during an earthquake or vibration.

 p.31

● **Applying a screw-locking adhesive, lubricant, oil or other substance to the points at which the projector is fixed to the ceiling mount can make the case crack and the projector fall, leading to damage or injury. Do not use any sort of adhesive, lubricant or oil when installing or adjusting the ceiling mount.**

● **Never loosen any bolts, screws, or nuts after installation. Also, check periodically that no screws have come loose. If you find a loose screw, tighten it firmly.**

● **Do not use the ceiling mount and refer all repairs to qualified service personnel under the following conditions:**

- The ceiling mount fell off or was broken before installation.
- The supplied parts have problems and do not work correctly.

● **Unplug the projector before installing.**

● **Handle the power cord carefully.**

Incorrect handling could cause fire or electric shock. Observe the following precautions when handling:

- Do not handle the cord with wet hands.
- Do not use a cord that is damaged or modified.

● **Do not install or use the projector in locations where it could be splashed with water such as outdoors, in a bathroom or shower room, and do not install in locations subject to high levels of humidity.**

This could cause fire or electric shock.

● **When cleaning, do not use a wet cloth or alcohol, benzene, thinner, and so on.**

If water enters the projector, the casing may degrade and break which could cause an electric shock.

● **Do not strongly pull or pinch the projector's power cord during installation. Be careful especially when passing the power cord through the pole.**

If the power cord is damaged, it could cause fire or an electric shock. Contact your dealer if the wires of the power cord become exposed or broken.



## Caution

**At least two people are needed for the installation. Make sure to provide a sturdy scaffold for this work.**

Otherwise, you may fall or drop the projector and cause injury.

# Precautions on Where to Mount the Projector

Carefully read the warnings in "Safety Instructions / Support and Service Guide" supplied with your projector before starting the installation to determine a suitable place to install it. In particular, pay attention to the following items.

- Set the projector up in a location where direct sunlight or strong light from fluorescent lamps does not shine onto the receiver for the remote control. Strong light shining onto the receiver for the remote control may interfere with remote control operations.
- Install the projector so it is away from the air outlet of air conditioners or other similar devices. If air from an air conditioner blows directly onto the projector, the surrounding temperature increases and the projector may not operate correctly.
- Make sure there is a big enough gap between the projector and the wall. See the User's Guide supplied with your projector for details on the necessary distance. If the projector is too close to the wall, the surrounding temperature increases and the projector may not operate correctly.
- To limit the effect of external noise, we recommend that you position the projector so that the cable connecting it to a computer or other devices is no longer than 20 meters.
- The projector should be installed in a location that is free from dust and moisture to prevent the lens and internal optical parts from becoming dirty.
- Do not install the projector in a location beyond its operating temperature range. Doing so can cause it to malfunction.
- Closing the curtains in a bright room makes the projected image easier to see.

# Installation

## Removing the Ceiling Plate from the Projector Plate

The ceiling plate is fitted to the projector plate at the factory. Use the following procedure to separate them.

### Procedure

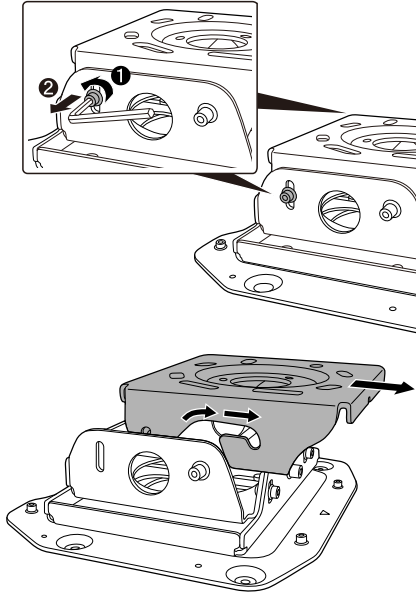

① Remove the screws for the vertical tilt adjustment points on both sides using the supplied M8 hexagon wrench.

② Remove the ceiling plate from the projector plate.

# Installing the Ceiling Plate to the Ceiling

Determine the distance to the screen and locate the mounting position before mounting the ceiling plate.

The distance varies according to the type of the lens unit installed on the projector. See the "User's Guide" supplied with the projector.

## Procedure

Refer to the ceiling template below to cut the bolt-mounting holes into the ceiling.

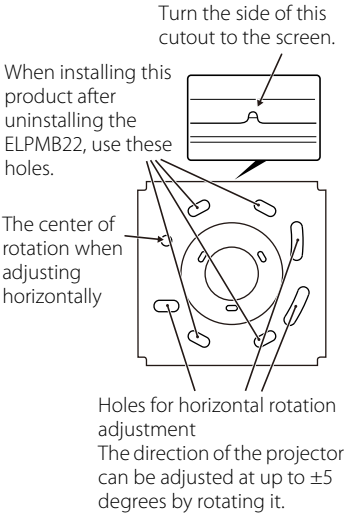

Ceiling template (units: mm)

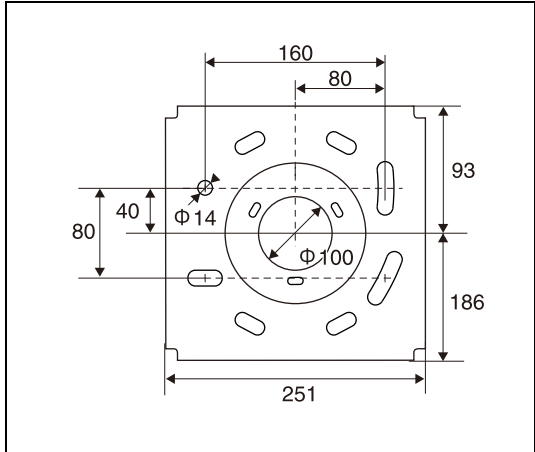

## Note

When installing this product after uninstalling the ELPMB22, you can use the mounting holes that are already in the ceiling as they are.

After installing, you cannot rotate the projector beyond  $\pm 5^\circ$  to the left or right. Check that the projector is facing in the correct direction before installing.

# Mounting to a Concrete Ceiling

When installing the ceiling mount on a concrete ceiling, use 4 anchor bolts (M12). You need to purchase commercially available anchor bolts.

## Caution

Before installing the ceiling plate, check that the projector is facing in the correct direction.

## Warning

- Make sure in advance that the concrete on which this product is installed can hold the weight and lateral movement of the projector and ceiling mount. If the concrete is not strong enough or has deteriorated, fortify it with reinforcing bars or something similar.
- Install the anchor bolts according to the specifications and methods of the manufacturer of the materials so they do not come out, become loose, or shift.
- Tighten the screws firmly during installation or after adjusting the angles.  
After tightening the screws, retighten them firmly and make sure that they are not loose.
- Epson accepts no responsibility for any damage or injury caused by lack of wall strength or inadequate installation.

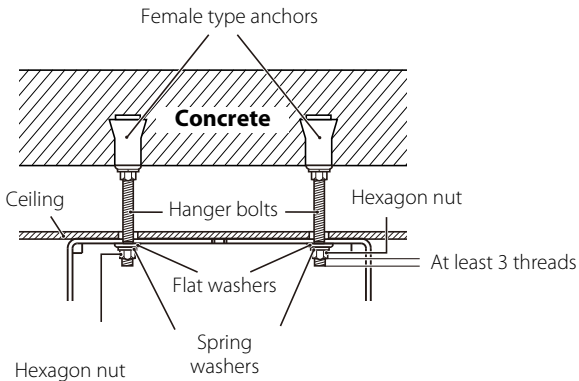

The ceiling plate can be horizontally rotated at  $\pm 5$  degree. Adjust the direction of the projector using four bolts secured loosely. After adjusting the direction, tighten the hexagon nuts securely.

The center of rotation when adjusting the direction

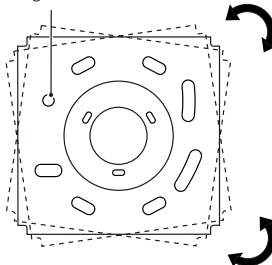



# Fitting the Projector Plate to the Projector

## Warning

- **Tighten the screws firmly.**  
After tightening the screws, retighten them firmly and make sure that they are not loose.
- **Install the supplied safety wire to prevent the projector from falling.**  p.31
- **Applying a screw-locking adhesive, lubricant, oil or other substance to the points at which the projector is fixed to the ceiling mount can make the case crack and the projector fall, leading to damage or injury. Do not use any sort of adhesive, lubricant or oil when installing or adjusting the ceiling mount.**

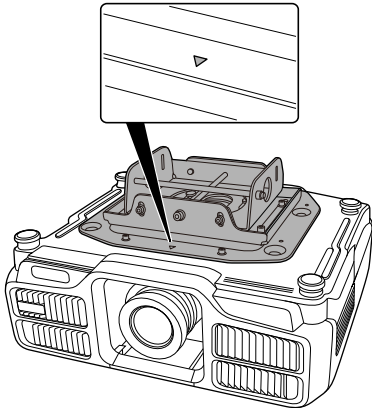
## Procedure



- 1 **Attach the projector so that the  on the projector plate is on the same side as the projector's lens.**

Align the screw holes for the ceiling mount fixing points with the holes for the projector plate. See the "User's Guide" supplied with the projector for details on the position of the projector's ceiling mount fixing points.

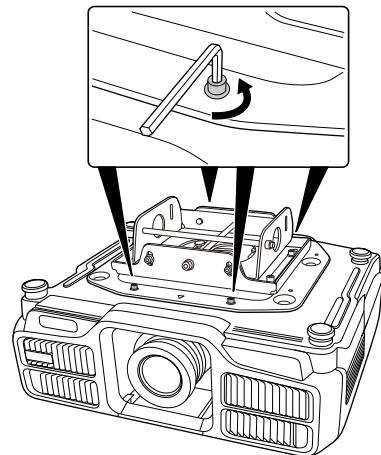

- 2 **Tighten the supplied four screws (M6 x 16) in the screw holes of the projector plate using the supplied M6 hexagonal wrench.**

Tighten and secure the three remaining screws.

## Caution

When attaching the projector plate to the projector, make sure you use the screws supplied.

# Fitting the Projector Plate to the Ceiling Plate

## Procedure

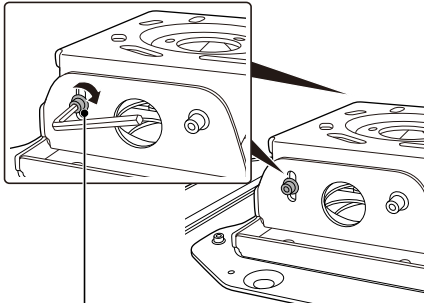
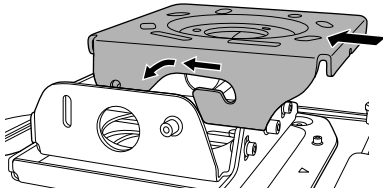

Secure the screws at the height of these marks so that the projector is set up almost horizontally.

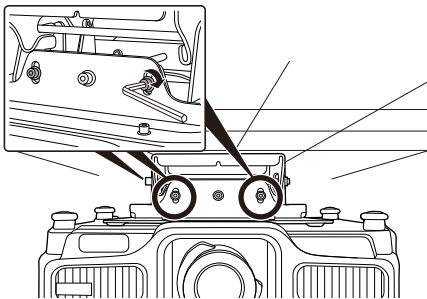

- 1 Put the shaft of the projector plate into the grooves of the ceiling plate and place it securely in the horseshoe-shaped points.**  
Do not release your hands from the projector until mounting is complete.
- 2 Put the screws for the vertical angle adjustment points that were removed when removing the ceiling plate from the projector plate in the screw holes.**  
Secure the two screws in the angle adjustment points as shown in the left illustration, using the supplied M8 hexagon wrench to fix the projector. For details on adjusting the angle of the projector, see the next section "Adjusting the Installation Position".
- 3 Secure the four screws for the horizontal roll adjustment points as shown in the left illustration, using the supplied M8 hexagon wrench to fix the projector.**  
For details on adjusting the angle of the projector, see the next section "Adjusting the Installation Position".

# Adjusting the Installation Position

## Warning

- **Never loosen or remove any screws needlessly when adjusting the position.**  
Doing so could cause the projector to fall and lead to an accident.
- **Retighten all screws and make sure that they are not loose after adjustment.**

## Moving the Projected Images Higher or Lower

When the images are projected higher or lower compared to the screen, adjust the projection position using the lens shift of the projector.

When moving the projection position vertically over the adjustable range of the lens shift, the projection position can be adjusted another 5 degrees in either direction by tilting the projector.

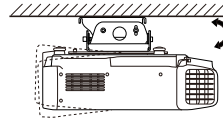
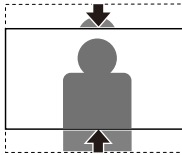

When tilting the projector, the projected images may be twisted. The images twisted in a trapezoidal shape can be corrected by using the keystone adjustment.

However, the image goes out of focus as the inclination angle increases.

For details on the lens shift and keystone, see the "User's guide" supplied with the projector.

### Procedure

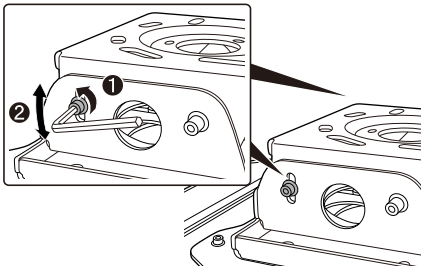

- 1 Loosen the two screws for the vertical angle adjustment points on the left and right using the supplied M8 hexagon wrench.
- 2 Tilt the rear of the projector vertically to adjust the angle until the position of the projected images fits the screen.
- 3 After adjusting the angle, secure the screws on both sides using the M8 hexagon wrench.

## Tilting the Projected Images to the Right or Left

When the projected image is tilted to the right or left compared to the screen, tilt the projector  $\pm 5$  degrees to adjust the projection position.

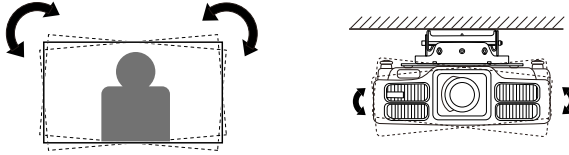

### Procedure

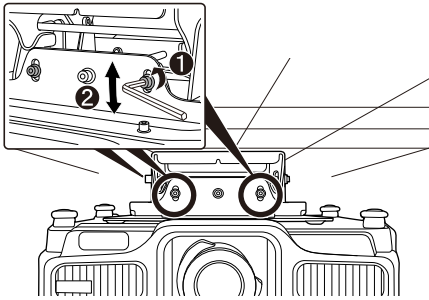

- 1 Loosen the four screws for the horizontal roll adjustment points at the front and rear using the supplied M8 hexagon wrench.
- 2 Tilt the projector to the left or right to adjust the angle until the position of the projected images fits the screen.
- 3 After adjusting the angle, secure the screws on both sides using the M8 hexagon wrench.

## Adjusting the Size of the Projected Images

When the projected images are too big or too small for the screen, try adjusting the size of the image on the projector first. For details on adjusting the size of the image, see the "User's Guide" supplied with the projector.

To adjust the size of the image, you can slide the projector forward or backward by  $\pm 30$  mm by following the steps below.

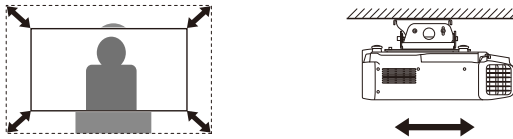

### Procedure

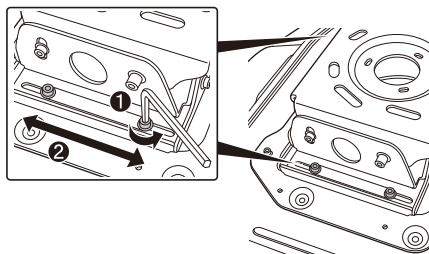

- 1 Loosen the four screws for the front/rear slide adjustment points on the left and right using the supplied M8 hexagon wrench.
- 2 Slide the projector forward or backward to adjust the projected image until it fits the screen.
- 3 After adjusting the position, secure the screws using the M8 hexagon wrench.

# Installing the Safety Wires

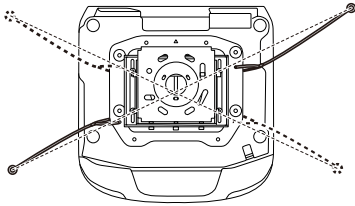

After installing the projector on the ceiling, take additional precautions to secure it in place and prevent it from falling or rolling. Pass the wires provided diagonally through the projector plate using the wire clips to prevent the projector from falling.

## ⚠ Warning

- Make sure in advance that the concrete on which this product is installed can hold the weight and lateral movement of the projector and ceiling mount. If the concrete is not strong enough or has deteriorated, fortify it with reinforcing bars or something similar.
- Install the anchor bolts according to the specifications and methods of the manufacturer of the materials so they do not come out, become loose, or shift.

## Procedure

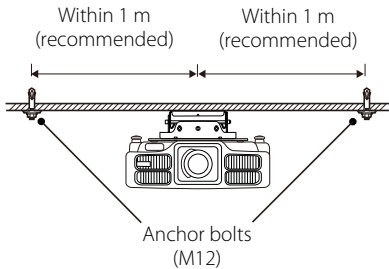

- 1 **Locate two commercially available anchor bolts at the end of a diagonal line on the ceiling.**

We recommend locating the anchor bolts within 1 meter from the center of the projector. Use M12 anchor bolts.

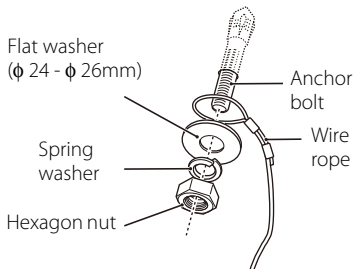

- 2 **Loop the two safety wires around the two bolts and secure them firmly.**

Make sure that the wire loops are under the flat washers, and then tighten the hexagon nuts.

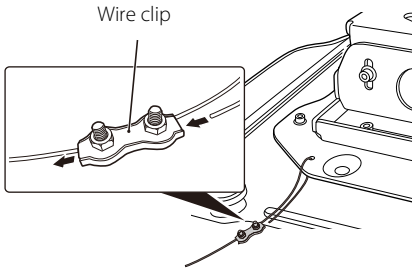

- 3 Loosen the screws of the wire clip, and then pass the end of the safety wire through the wire clip and a hole on the projector plate.
- 4 Pull the end of the wire rope out from under the projector plate and pass it through the wire clip.
- 5 Stretch the safety wire as tight as possible without causing the position of the projected image to move, and then tighten the screws of the wire clip loosely to secure the wire.

### Caution

After installing the safety wire, check the following points. If by any chance the wire is damaged, replace it with a commercially available wire rope of 1.5 mm or more in diameter.

- The wire is not frayed or unraveling.
- The wire is not bent at an acute angle against the edge of the flat washer or other object.

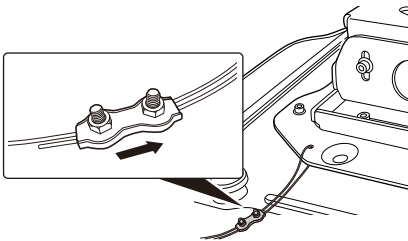

- 6 Perform steps 3 to 5 again for the other safety wire and fix it to the projector plate as well.
- 7 After installing the safety wires, move each wire clip in the direction shown in the illustration and tighten the screws of the clips.

### Caution

- If the supplied safety wires are too short for where you are installing the projector, use commercially available wire ropes of 1.5 mm or more in diameter.
- Cut off any extra wire rope after installation.

# Inquiries

Inquiries can be directed to the contact information given in the manual of the projector.

# Specifications

Dimensions	400 (W) x 124 (H) x 330 (D) mm	
Weight	Approx. 11 kg	
Maximum load capacity	Approx. 75 kg	
Adjustable range	Vertical tilt adjustment	0 to $\pm 5^\circ$
	Horizontal roll adjustment	0 to $\pm 5^\circ$
	Horizontal rotation adjustment	0 to $\pm 5^\circ$
	Front/rear slide	$\pm 30$ mm

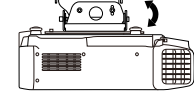

Vertical tilt adjustment

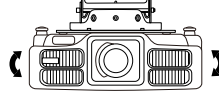

Horizontal roll adjustment

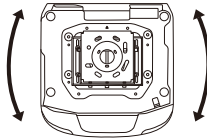

Horizontal rotation adjustment

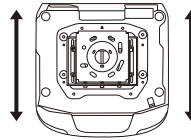

Front/rear slide



# Table des matières

Liste des éléments fournis .....	36
Consignes de sécurité .....	37
Précautions relatives à l'emplacement de montage du projecteur .....	39
<b>Installation .....</b>	<b>40</b>
Retrait de la plaque de plafond de la plaque du projecteur .....	40
Installation de la plaque de plafond au plafond .....	41
Montage sur un plafond en béton .....	42
Fixation de la plaque du projecteur sur le projecteur .....	43
Fixation de la plaque du projecteur sur la plaque du plafond .....	44
<b>Réglage de la position d'installation .....</b>	<b>45</b>
Relever ou abaisser les images projetées .....	45
Inclinaison des images projetées vers la droite ou vers la gauche .....	46
Réglage de la taille des images projetées .....	46
<b>Installation des cordons de sécurité .....</b>	<b>47</b>
<b>Questions .....</b>	<b>49</b>
<b>Spécifications .....</b>	<b>49</b>

# Liste des éléments fournis

Vérifiez, à l'aide de la liste suivante, que vous disposez bien de tous les éléments fournis. Si un élément s'avérait manquant ou endommagé, contactez votre revendeur.

- Plaque de plafond
- Plaque de projecteur

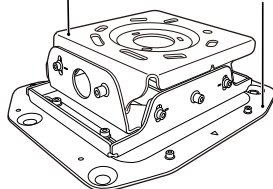

La plaque de plafond et la plaque de projecteur sont préassemblées.  
Séparez-les avant de commencer l'installation.

- Vis de montage du projecteur : 4 (M6 x 16)



- Clé à six pans (M6)

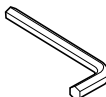

- Clé à six pans (M8)

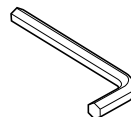

- Cordons de sécurité : 2  
(1,5 m,  $\phi$  1,5 mm)



- Clips de cordon : 2



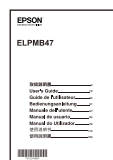

- Guide de l'utilisateur (ce guide)



# Consignes de sécurité

Lisez attentivement le présent document afin d'assembler et installer ce produit en toute sécurité et de manière correcte. Respectez scrupuleusement les consignes de sécurité. Conservez ces instructions à portée de main pour résoudre les points que vous ne comprenez pas.

Pour une utilisation sûre et correcte de ce produit, des symboles figurent dans ce guide et sur l'appareil afin d'indiquer un éventuel danger pour l'utilisateur ou d'autres personnes et le risque de dégâts matériels. Les indications et leur signification sont les suivantes. Assurez-vous de bien les comprendre avant de lire ce guide.

 <b>Avertissement</b>	<b>Ce symbole indique des informations dont le non-respect risque d'entraîner des blessures graves, voire mortelles, en raison d'une manipulation incorrecte.</b>
 <b>Mise en garde</b>	<b>Ce symbole indique des informations dont le non-respect risque d'entraîner des dommages corporels ou matériels, en raison d'une manipulation incorrecte.</b>

Lisez attentivement les mises en garde dans "Consignes de sécurité/Guide d'assistance et de service" fournies avec votre projecteur avant de commencer l'installation pour déterminer un emplacement approprié pour l'installer.

 <b>Avertissement</b>
<ul style="list-style-type: none"><li>● <b>L'installation doit être effectuée par des spécialistes ayant les compétences techniques et le savoir-faire nécessaires.</b> Une installation ou un assemblage incomplet risquerait de causer la chute du projecteur et de la fixation de plafond, et de provoquer des blessures.</li><li>● <b>Ce produit pèse environ 11 kg. Lorsque vous transportez ou déplacez le produit, manipulez-le avec soin pour éviter toute blessure.</b></li><li>● <b>N'installez pas la fixation de plafond sur une surface inclinée ou fragile.</b> Le plafond doit être suffisamment solide pour y installer le projecteur et la fixation de plafond. Avant de commencer l'installation, vérifiez soigneusement le poids du projecteur et de la fixation de plafond. Assurez-vous que le plafond est suffisamment solide et utilisez les méthodes les plus appropriés pour éviter la chute du projecteur.</li><li>● <b>N'installez pas le produit dans un lieu où il pourrait être exposé à des vibrations ou à des chocs.</b> Dans le cas contraire, le produit ou la surface d'installation peuvent être endommagés. La chute du produit peut entraîner la mort ou des blessures physiques.</li></ul>



## Avertissement

● **Suivez toujours les instructions ci-dessous lors de l'installation de la fixation de plafond. En cas de mauvaise installation, le projecteur et la fixation de plafond risquent de chuter et de provoquer des blessures.**

- Vérifiez la structure et les matériaux de l'emplacement du montage et utilisez les méthodes de construction les plus appropriées.
- Ne suspendez pas et ne montez pas autre chose que le projecteur spécifié sur la fixation de plafond. Les projecteurs pouvant être montés sur cette fixation de plafond sont répertoriés dans les catalogues.
- Ne vous suspendez pas à la fixation de plafond et ne forcez pas dessus pendant ou après l'installation.
- Vissez fermement les vis. De plus, ne desserrez ou ne retirez jamais des vis négligemment lors du montage ou du retrait de la fixation de plafond.
- Ne démontez pas la fixation de plafond et n'y apportez pas de modifications à moins que ce ne soit indiqué dans ce manuel.

● **Installez le cordon de sécurité fourni pour éviter toute chute du projecteur.**

Le cordon de sécurité permet également d'éviter le balancement du projecteur en cas de tremblement de terre ou de vibrations.  p.47

● **L'application d'une colle pour bloquer les vis ou d'un lubrifiant, d'huile ou autre substance sur les points où le projecteur est attaché à la fixation de plafond risque de fissurer le boîtier et de provoquer la chute du projecteur, causant alors des dommages matériels ou des blessures. N'utilisez aucune sorte d'adhésif, lubrifiant ou huile lors de l'installation ou du réglage de la fixation de plafond.**

● **Ne desserrez jamais les boulons, vis ou écrous après l'installation. Vérifiez régulièrement qu'aucune vis ne se desserre. Si l'une d'elles est desserrée, serrez-la à fond.**

● **N'utilisez pas la fixation de plafond et confiez toutes les réparations à un technicien qualifié dans les circonstances suivantes :**

- La fixation de plafond a chuté ou s'est brisée avant l'installation.
- Vous rencontrez des problèmes avec les éléments fournis ou ces derniers ne fonctionnent pas correctement.

● **Débranchez le projecteur avant l'installation.**

● **Manipulez le cordon d'alimentation avec soin.**

Une manipulation incorrecte peut causer un incendie ou une décharge électrique. Observez les précautions suivantes lors de la manipulation :

- Ne manipulez pas le cordon avec des mains mouillées.
- N'utilisez pas un cordon endommagé ou modifié.

● **N'installez pas et n'utilisez pas le projecteur dans des lieux où il risque subir des projections d'eau comme à l'extérieur, dans une salle de bains ou un cabinet de toilette, et ne l'installez pas dans des lieux soumis à des niveaux élevés d'humidité.**

Cela peut causer un incendie ou une décharge électrique.

● **Lors du nettoyage, n'utilisez pas un chiffon humide ou de l'alcool, de l'essence, un diluant, etc.**

Si de l'eau pénètre dans le projecteur, le boîtier peut se dégrader et casser, ce qui peut causer une décharge électrique.



## Avertissement

- **Ne tirez pas fortement ou ne pincez pas le cordon d'alimentation du projecteur au cours de l'installation. Faites particulièrement attention lors du passage du cordon d'alimentation à travers la perche.**

Si le cordon électrique est endommagé, cela peut causer un incendie ou une décharge électrique. Contactez votre revendeur si les fils du cordon d'alimentation sont exposés ou cassés.



## Mise en garde

**Deux personnes au moins sont nécessaires pour l'installation. Munissez-vous d'un échafaud robuste pour effectuer ce travail.**

Sinon, vous risqueriez de tomber ou faire chuter le projecteur et provoquer des blessures.

# Précautions relatives à l'emplacement de montage du projecteur

Lisez attentivement les mises en garde dans "Consignes de sécurité/Guide d'assistance et de service" fournies avec votre projecteur avant de commencer l'installation pour déterminer un emplacement approprié pour l'installer. Prêtez notamment attention aux éléments suivants.

- Mettez en place le projecteur à un endroit à l'abri de la lumière directe du soleil ou d'une lumière vive de lampes fluorescentes pour ne pas qu'elles interfèrent avec le récepteur de la télécommande. Une lumière vive dirigée vers le récepteur de la télécommande peut perturber le fonctionnement de cette dernière.
- Installez le projecteur loin d'une sortie d'air conditionné ou d'autres appareils similaires. Si de l'air provenant d'un climatiseur arrive directement sur le projecteur, la température environnante augmente et le projecteur peut ne pas fonctionner correctement.
- Assurez-vous qu'il y a un espace suffisant entre le projecteur et le mur. Consultez le guide de l'utilisateur fourni avec votre projecteur pour des informations détaillées sur la distance nécessaire. Si le projecteur est trop proche du mur, la température environnante augmente et le projecteur peut ne pas fonctionner correctement.
- Pour limiter l'effet de parasites, placez de préférence le projecteur de façon à ce que le câble qui le relie à un ordinateur ou d'autres appareils ne dépasse pas les 20 mètres.
- Le projecteur doit être installé à un endroit à l'abri de la poussière et de l'humidité pour que l'objectif et les éléments optiques internes ne se salissent pas.
- N'installez pas le projecteur dans un endroit qui excède sa plage de température de fonctionnement. Cela risque de causer des dysfonctionnements.
- Fermer les rideaux dans une pièce claire permet de mieux voir l'image projetée.

# Installation

## Retrait de la plaque de plafond de la plaque du projecteur

À la sortie de l'usine, la plaque de plafond est fixée sur la plaque du projecteur. Suivez la procédure indiquée ci-après pour les séparer.

### Procédure

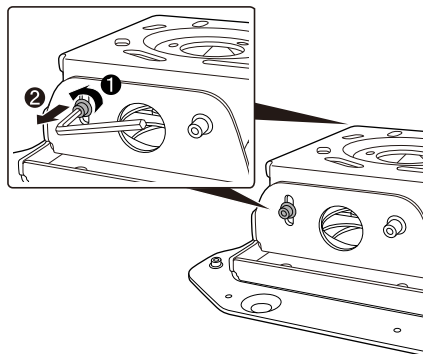

- 1 Retirez les vis de réglage de l'inclinaison verticale situées des deux côtés à l'aide de la clé à six pans M8 fournie.

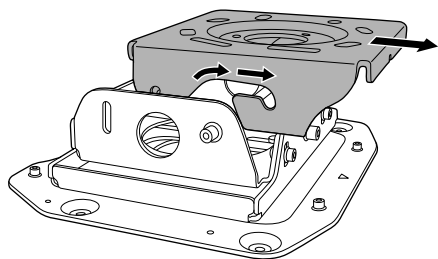

- 2 Retirez la plaque de plafond de la plaque du projecteur.

# Installation de la plaque de plafond au plafond

Déterminez la distance par rapport à l'écran et l'emplacement de montage avant de monter la plaque de plafond.

La distance dépend du type de l'unité d'objectif installée dans le projecteur. Consultez le "Guide de l'utilisateur" fourni avec le projecteur.

## Procédure

Servez-vous du gabarit de plafond ci-dessous pour percer les trous de montage des boulons dans le plafond.

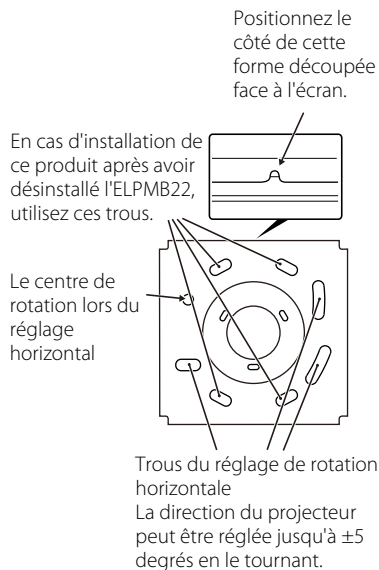

Gabarit de plafond (unités : mm)

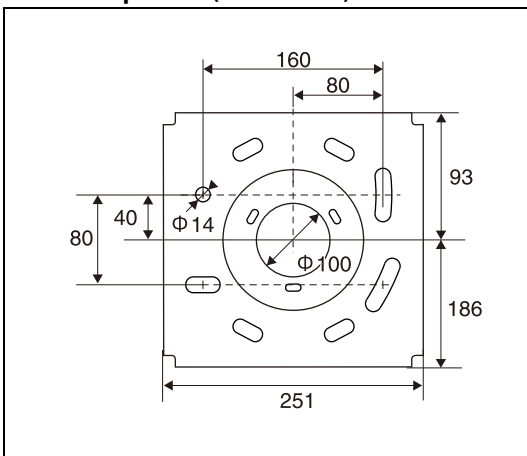

## Remarque

En cas d'installation de ce produit après avoir désinstallé l'ELPMB22, vous pouvez utiliser les trous de montage déjà présents dans le plafond tels quels.

Après l'installation, vous ne pouvez pas faire tourner le projecteur au-delà de  $\pm 5$  degrés vers la gauche ou la droite. Vérifiez que le projecteur est orienté dans la bonne direction avant de l'installer.

# Montage sur un plafond en béton

Pour installer la fixation de plafond sur un plafond en béton, utilisez 4 boulons d'ancrage (M12). Vous pouvez vous procurer les boulons d'ancrage dans le commerce.

## Mise en garde

Avant d'installer la plaque du plafond, vérifiez que le projecteur est orienté dans la bonne direction.

### ⚠ Avertissement

- Assurez-vous à l'avance que le béton sur lequel vous installez ce produit pourra supporter le poids et le mouvement latéral du projecteur ainsi que la fixation de plafond. Si le béton n'est pas suffisamment solide ou s'il est détérioré, renforcez-le avec des barres ou du matériel similaire.
- Installez les boulons d'ancrage selon les spécifications et les méthodes du fabricant du matériel pour éviter qu'ils ressortent, se desserrent ou se décalent.
- Serrez fermement les vis au cours de l'installation ou après avoir réglé les angles. Après avoir serré les vis, serrez-les de nouveau fermement et assurez-vous qu'elles ne sont pas desserrées.
- Epson décline toute responsabilité en cas de dommage ou de blessure causés par un manque de solidité du mur ou une installation incorrecte.

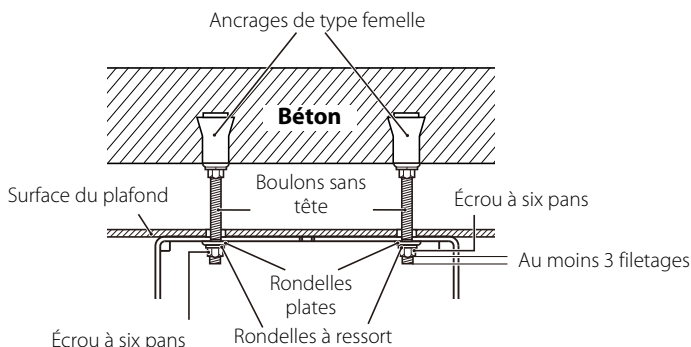

La plaque de plafond peut être tournée horizontalement de  $\pm 5$  degrés. Réglez la direction du projecteur à l'aide de quatre boulons partiellement serrés. Après avoir réglé la direction, serrez les écrous à six pans fermement.

Le centre de rotation lors du réglage de la direction

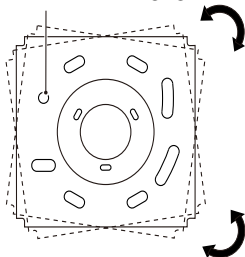

# Fixation de la plaque du projecteur sur le projecteur

## Avertissement

- **Serrez bien les vis.**

Après avoir serré les vis, serrez-les de nouveau fermement et assurez-vous qu'elles ne sont pas desserrées.

- **Installez le cordon de sécurité fourni pour éviter toute chute du projecteur.**  p.47

- **L'application d'une colle pour bloquer les vis ou d'un lubrifiant, d'huile ou autre substance sur les points où le projecteur est attaché à la fixation de plafond risque de fissurer le boîtier et de provoquer la chute du projecteur, causant alors des dommages matériels ou des blessures. N'utilisez aucune sorte d'adhésif, lubrifiant ou huile lors de l'installation ou du réglage de la fixation de plafond.**

## Procédure

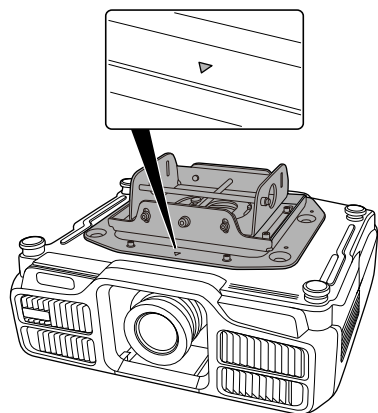

① **Fixez le projecteur de sorte que le  sur la plaque du projecteur soit du même côté que l'objectif du projecteur.**

Alignez les trous des vis des points d'installation de la fixation de plafond avec les trous de la plaque du projecteur. Consultez le "guide de l'utilisateur" fourni avec le projecteur pour des informations détaillées sur la position des points d'installation de la fixation de plafond du projecteur.

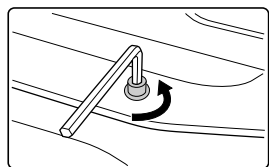

② **Serrez les quatre vis fournies (M6 x 16) dans les trous de vis de la plaque du projecteur à l'aide de la clé à six pans M6 fournie.**

Serrez et fixez solidement les trois vis restantes.

## Mise en garde

Lors de la fixation de la plaque du projecteur au projecteur, assurez-vous d'utiliser les vis fournies.

# Fixation de la plaque du projecteur sur la plaque du plafond

## Procédure

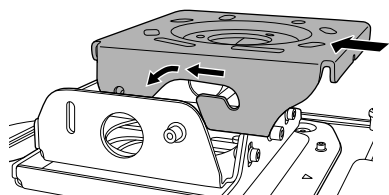

- 1 **Placez la tige de la plaque du projecteur dans les rainures de la plaque de plafond et insérez-la fermement dans les emplacements en forme de fer à cheval.**

Ne retirez pas vos mains du projecteur avant la fin du montage.

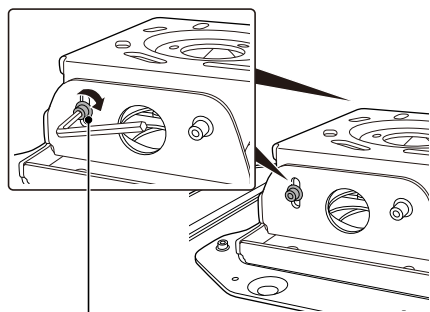

- 2 **Insérez les vis des points de réglage de l'angle vertical qui avaient été retirées lors du retrait de la plaque de plafond de la plaque du projecteur dans les trous des vis.**

Serrez les deux vis situées dans les points de réglage de l'angle comme dans l'illustration de gauche à l'aide de la clé à six pans M8 fournie pour fixer le projecteur.

Pour plus d'informations sur le réglage de l'angle du projecteur, reportez-vous à la section suivante intitulée "Réglage de la position d'installation".

Serrez les vis à la hauteur de ces marques pour que le projecteur soit positionné presque horizontalement.  
Utilisez-les comme repères.

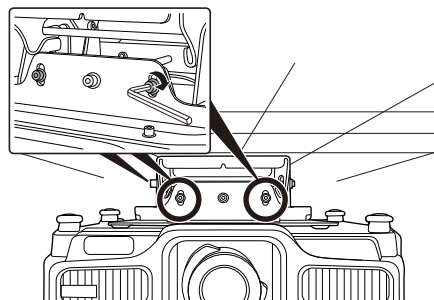

- 3 **Serrez les quatre vis des points de réglage du roulis horizontal comme dans l'illustration de gauche à l'aide de la clé à six pans M8 fournie pour fixer le projecteur.**

Pour plus d'informations sur le réglage de l'angle du projecteur, reportez-vous à la section suivante intitulée "Réglage de la position d'installation".

# Réglage de la position d'installation

## Avertissement

- **Ne desserrez jamais et ne retirez pas des vis sans raison lors du réglage de la position.**  
En effet, le projecteur risque de tomber et de provoquer un accident.
- **Resserrez toutes les vis et assurez-vous qu'elles ne sont pas desserrées suite au réglage.**

## Relever ou abaisser les images projetées

Si les images sont projetées plus haut ou plus bas que l'écran, réglez la position de la projection avec le décalage d'objectif du projecteur.

Pour décaler la position de la projection verticalement au-delà de la limite de réglage du décalage de l'objectif, vous pouvez incliner le projecteur de 5 degrés supplémentaires dans l'une ou l'autre direction.

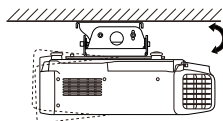
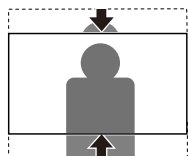

Il se peut que les images projetées soient déformées lors de l'inclinaison du projecteur. Les images déformées de façon trapézoïdale peuvent être corrigées à l'aide du réglage Keystone (trapèze).

Toutefois, vous risquez de perdre la mise au point de l'image en augmentant l'angle d'inclinaison. Pour plus d'informations sur le décalage de l'objectif et la fonction Keystone, reportez-vous au Guide de l'utilisateur fourni avec le projecteur.

### Procédure

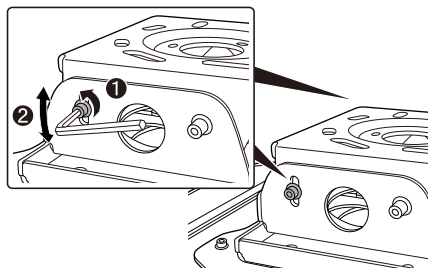

- 1 **Desserrez les deux vis de réglage de l'angle vertical situées à gauche et à droite à l'aide de la clé à six pans M8 fournie.**
- 2 **Inclinez l'arrière du projecteur verticalement pour régler l'angle jusqu'à ce que la position des images projetées corresponde à l'écran.**
- 3 **Après avoir réglé l'angle, serrez les vis des deux côtés à l'aide de la clé à six pans M8.**

# Inclinaison des images projetées vers la droite ou vers la gauche

Si l'image projetée est inclinée vers la droite ou vers la gauche par rapport à l'écran, inclinez le projecteur de  $\pm 5$  degrés pour régler la position de la projection.

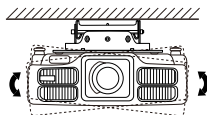
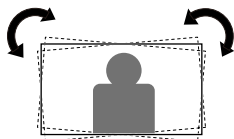

## Procédure

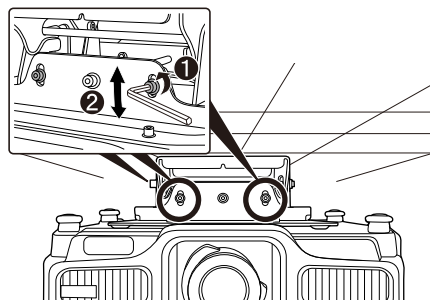

- 1 Desserrez les quatre vis de réglage du roulis horizontal situées à l'avant et à l'arrière à l'aide de la clé à six pans M8 fournie.
- 2 Inclinez le projecteur vers la gauche ou vers la droite pour régler l'angle jusqu'à ce que la position des images projetées corresponde à l'écran.
- 3 Après avoir réglé l'angle, serrez les vis des deux côtés à l'aide de la clé à six pans M8.

# Réglage de la taille des images projetées

Lorsque les images projetées sont trop grandes ou trop petites pour l'écran, essayez d'abord de régler la taille de l'image sur le projecteur. Pour plus d'informations sur le réglage de la taille de l'image, consultez le "Guide de l'utilisateur" fourni avec le projecteur.

Pour régler la taille de l'image, vous pouvez faire coulisser le projecteur en avant ou en arrière de  $\pm 30$  mm en suivant les étapes ci-dessous.

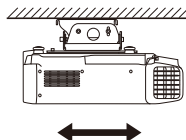
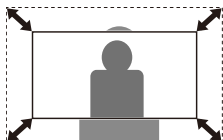

## Procédure

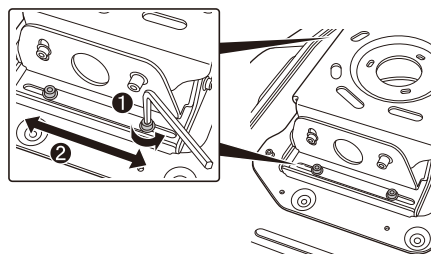

- 1 Desserrez les quatre vis de réglage du coulisement avant/arrière situées à gauche et à droite à l'aide de la clé à six pans M8 fournie.
- 2 Faites coulisser le projecteur vers l'avant ou l'arrière pour régler l'image projetée jusqu'à ce qu'elle s'adapte à l'écran.
- 3 Après avoir réglé la position, serrez les vis à l'aide de la clé à six pans M8.

# Installation des cordons de sécurité

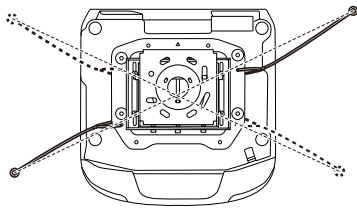

Après avoir installé le projecteur au plafond, prenez des précautions supplémentaires pour le fixer solidement en place et l'empêcher de tomber ou de rouler.

Faites passer les cordons fournis en diagonale à travers la plaque du projecteur à l'aide des clips de cordon pour éviter toute chute du projecteur.



## Avertissement

- Assurez-vous à l'avance que le béton sur lequel vous installez ce produit pourra supporter le poids et le mouvement latéral du projecteur ainsi que la fixation de plafond. Si le béton n'est pas suffisamment solide ou s'il est détérioré, renforcez-le avec des barres ou du matériel similaire.
- Installez les boulons d'ancrage selon les spécifications et les méthodes du fabricant du matériel pour éviter qu'ils ressortent, se desserrent ou se décalent.

## Procédure

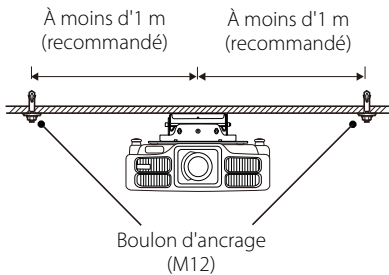

- 1 **Installez deux boulons d'ancrage vendus dans le commerce en diagonale sur le plafond.**

Il est recommandé de placer les boulons d'ancrage à moins d'1 mètre du centre du projecteur.

Utilisez des boulons d'ancrage M12.

- 2 **Formez une boucle avec les deux cordons de sécurité autour des deux boulons et serrez-les fermement.**

Assurez-vous que les boucles des cordons se situent sous les rondelles plates, et serrez ensuite les écrous à six pans.

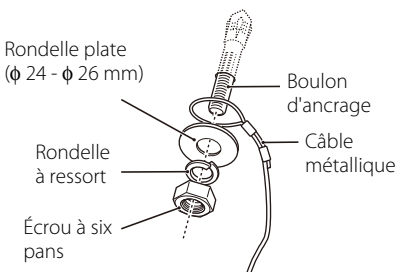

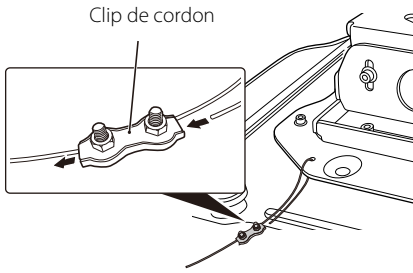

- 3 Desserrez les vis du clip de cordon, et faites passer l'extrémité du cordon de sécurité à travers le clip de cordon et à travers un trou de la plaque du projecteur.
- 4 Tirez l'extrémité du cordon sous la plaque du projecteur et faites-le passer à travers le clip de cordon.
- 5 Tendez le cordon de sécurité autant que possible sans déplacer la position de l'image projetée, puis serrez les vis du clip de cordon partiellement pour sécuriser le cordon.

## Mise en garde

Vérifiez les points suivants après avoir installé le cordon de sécurité. Si jamais le cordon est endommagé, remplacez-le par une corde vendue dans le commerce d'un diamètre de 1,5 mm ou plus.

- Le cordon n'est pas usé ou effilé.
- Le cordon n'est pas plié sur un angle tranchant du bord de la rondelle plate ou d'un autre objet.

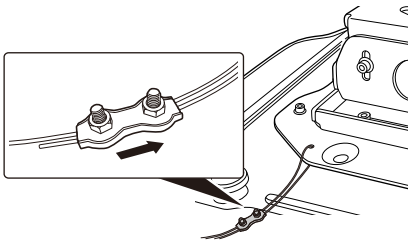

- 6 Répétez les étapes 3 à 5 pour l'autre cordon de sécurité et attachez-le au projecteur également.
- 7 Une fois les cordons de sécurité installés, déplacez les clips de cordon dans la direction indiquée dans l'illustration et serrez les vis des clips.

## Mise en garde

- Si les cordons de sécurité sont trop courts pour l'emplacement que vous avez choisi pour l'installation du projecteur, procurez-vous des cordes dans le commerce d'un diamètre de 1,5 mm ou plus.
- Découpez le surplus de corde après l'installation.

# Questions

Les questions peuvent être adressées aux coordonnées fournies dans le manuel du projecteur.

# Spécifications

Dimensions		400 (L) x 124 (H) x 330 (P) mm
Poids		Environ 11 kg
Capacité de charge maximale		Environ 75 kg
Limite de réglage	Réglage de l'inclinaison verticale	0 à $\pm 5^\circ$
	Réglage du roulis horizontal	0 à $\pm 5^\circ$
	Réglage de rotation horizontale	0 à $\pm 5^\circ$
	Coulissement avant/arrière	$\pm 30$ mm

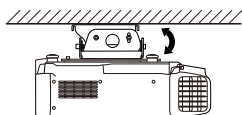

Réglage de l'inclinaison verticale

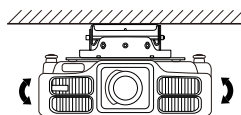

Réglage du roulis horizontal

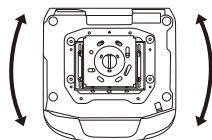

Réglage de rotation horizontale

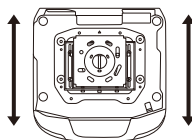

Coulissement avant/arrière



# Inhaltsverzeichnis

Liste mitgelieferter Teile .....	52
Sicherheitsanweisungen .....	53
Vorsichtsmaßnahmen zur Wahl des Aufstellungsorts des Projektors .....	55
<b>Aufstellung .....</b>	<b>56</b>
Entfernen der Deckenplatte von der Projektorplatte .....	56
Installieren der Deckenplatte an der Decke .....	57
Montage an einer Betondecke .....	58
Anbringen der Projektorplatte am Projektor .....	59
Anbringen der Projektorplatte an der Deckenplatte .....	60
<b>Einstellen der Installationsposition .....</b>	<b>61</b>
Höher- und Niedrigerstellen der projizierten Bilder .....	61
Neigen der projizierten Bilder nach rechts oder links .....	62
Einstellen der Größe der projizierten Bilder .....	62
<b>Installieren der Sicherheitsdrähte .....</b>	<b>63</b>
<b>Anfragen .....</b>	<b>65</b>
<b>Technische Daten .....</b>	<b>65</b>

# Liste mitgelieferter Teile

Überprüfen Sie die folgende Liste, um sich zu vergewissern, dass alle Teile mitgeliefert wurden. Wenden Sie sich bitte an Ihren Händler, falls etwas fehlt oder beschädigt ist.

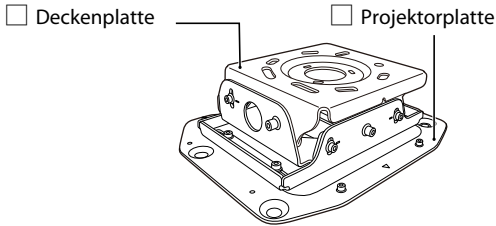

Die Deckenplatte und Projektorplatte sind vormontiert.  
Trennen Sie sie vor dem Beginn der Installation.

Projektormontageschrauben:  
4 Stck. (M6 x 16)



Sechskantschlüssel (M6)

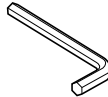

Sechskantschlüssel (M8)

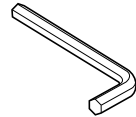

Sicherheitsdrähte:  
2 Stck. (1,5 m,  $\phi$  1,5 mm)



Drahtclips: 2 Stck.



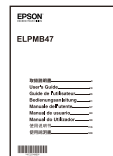

Bedienungsanleitung (dieses Handbuch)



# Sicherheitsanweisungen

Lesen Sie diese Anleitung sorgfältig durch, damit Sie dieses Produkt sicher und ordnungsgemäß montieren und installieren. Beachten Sie die folgenden Sicherheitmaßregeln. Bewahren Sie diese Anweisung griffbereit auf, um mögliche unklare Punkte schnell klären zu können.

Um eine sichere und ordnungsgemäße Verwendung dieses Produkts zu gewährleisten, finden sich in dieser Anleitung und am Produkt Symbole, die auf mögliche Gefahren für den Benutzer oder weitere Personen sowie auf das Risiko von Sachschäden hinweisen. Die Hinweise und ihre Bedeutung sind wie folgt. Stellen Sie sicher, dass Sie sie genau verstanden haben, bevor Sie diese Anleitung lesen.

 <b>Warnung</b>	<b>Dieses Symbol verweist auf Informationen, deren Nichtbeachtung zu tödlichen Verletzungen oder Verletzungen von Personen wegen unsachgemäßen Gebrauchs führen kann.</b>
 <b>Gefahr</b>	<b>Dieses Symbol verweist auf Informationen, die durch falsche Handhabung zu Personen- oder Sachschäden führen können, wenn sie nicht beachtet werden.</b>

Lesen Sie sorgfältig die Warnungen in den mit dem Projektor mitgelieferten "Sicherheitsanweisungen und die Anleitung Support und Service", bevor Sie die Installation beginnen, um einen geeigneten Aufstellungsort zu wählen.

 <b>Warnung</b>
<ul style="list-style-type: none"><li>● <b>Die Aufstellungsarbeiten sollten nur von qualifiziertem Fachpersonal mit dem erforderlichen technischen Know-how und den erforderlichen Fertigkeiten ausgeführt werden.</b> Eine unvollständige Montage oder Installation kann dazu führen, dass Projektor und Deckenhalterung herunterfallen und Unfälle verursachen.</li><li>● <b>Dieses Produkt wiegt ungefähr 11 kg. Sie müssen es vorsichtig transportieren oder umsetzen, um Unfälle zu vermeiden.</b></li><li>● <b>Installieren Sie die Deckenhalterung nicht an einer geneigten oder schwachen Oberfläche.</b> Die Decke muss ausreichend stark zur Installation von Projektor und Deckenhalterung sein. Vor dem Starten der Installation prüfen Sie sorgfältig das Gewicht des Projektors und der Deckenhalterung. Vergewissern Sie sich, dass die Decke ausreichend stark ist, und verwenden Sie das am besten geeignete Verfahren, um ein Herunterfallen des Projektors zu vermeiden.</li><li>● <b>Installieren Sie das Produkt nicht an einer Stelle, an der es Erschütterungen oder Stößen ausgesetzt sein könnte.</b> Andernfalls könnten Produkt oder Montageoberfläche beschädigt werden. Falls das Produkt herunterfällt, könnte es schwere oder sogar tödliche Verletzungen verursachen.</li></ul>



## Warnung

- **Beachten Sie bei der Installation der Deckenhalterung stets die nachstehenden Anweisungen. Wird die Montagearbeit nicht richtig ausgeführt, können Projektor und Deckenhalterung herunterfallen und Verletzungen verursachen.**
  - Prüfen Sie die Struktur und die Materialien der Anbringungsstelle und verwenden Sie die am besten geeignete Konstruktionsmethode.
  - Hängen oder montieren Sie keine anderen Gegenstände als den vorgeschriebenen Projektor an der Deckenhalterung an. Die an dieser Deckenhalterung montierbaren Projektoren sind in den Katalogen aufgeführt.
  - Während oder nach der Installation nicht an der Deckenhalterung aufhängen oder zu starke Kraft daran anlegen.
  - Ziehen Sie die Schrauben fest an. Lösen oder entfernen Sie außerdem niemals unachtsam Schrauben beim Anbringen oder Abnehmen der Deckenhalterung.
  - Zerlegen oder modifizieren Sie niemals die Deckenhalterung, wenn nicht ausdrücklich im Handbuch angegeben.
- **Bringen Sie den mitgelieferten Sicherheitsdraht an, um den Projektor am Herunterfallen zu hindern.**

Der Sicherheitsdraht verhindert auch Schwingen des Projektors bei Erdbeben oder Vibrationen.

 S.63
- **Durch Auftragen von Gewindebindemittel, Schmiermittel, Öl oder andere Substanzen auf die Stellen, an denen der Projektor an der Deckenhalterung befestigt ist, können Risse im Gehäuse verursacht werden und Herunterfallen des Projektors bewirkt werden, wobei die Gefahr von Schäden oder Verletzungen besteht. Verwenden Sie zum Anbringen oder Anpassen der Deckenhalterung keine Klebstoffe, Schmiermittel oder Öle.**
- **Lösen Sie nach der Installation keine Steckschrauben, Schrauben oder Muttern. Überzeugen Sie sich auch regelmäßig davon, dass sich keine Schrauben gelockert haben. Sollte sich eine Schraube gelockert haben, ziehen Sie sie fest an.**
- **In folgenden Fällen dürfen Sie die Deckenhalterung nicht verwenden und müssen sich zwecks Reparatur an einen qualifizierten Kundendiensttechniker wenden:**
  - Die Deckenhalterung fiel herunter oder war bereits vor der Installation beschädigt.
  - Die mitgelieferten Teile haben Probleme und arbeiten nicht richtig.
- **Ziehen Sie vor der Installation den Stecker des Projektors ab.**
- **Gehen Sie mit dem Netzkabel vorsichtig um.**

Bei unsachgemäßer Handhabung könnte es zu einem Brand oder Stromschlag kommen. Halten Sie sich während der Handhabung an die folgenden Vorsichtsmaßnahmen:

  - Fassen Sie das Netzkabel nicht mit nassen Händen an.
  - Verwenden Sie das Netzkabel nicht, wenn es beschädigt ist oder modifiziert wurde.
- **Installieren oder verwenden Sie den Projektor nicht an Orten, an denen er mit Wasser bespritzt werden könnte, z. B. im Freien, in einem Badezimmer oder Duschaum, und installieren Sie ihn auch nicht an Orten, die eine hohe Feuchtigkeit aufweisen.**

Andernfalls könnte es zu einem Brand oder Stromschlag kommen.



## Warnung

- **Verwenden Sie für die Reinigung weder ein feuchtes Tuch noch Alkohol, Benzin, Verdünnungsmittel oder dergleichen.**

Falls Wasser in den Projektor eindringt, kann das Gehäuse beschädigt werden und brechen, infolgedessen Sie einen Stromschlag erhalten könnten.

- **Ziehen Sie bei der Installation nicht stark am Netzkabel des Projektors oder klemmen es ein. Seien Sie besonders vorsichtig, wenn Sie das Netzkabel durch die Stange ziehen.**

Ein beschädigtes Netzkabel kann einen Brand oder Stromschlag verursachen. Wenden Sie sich an Ihren Händler, falls die Drähte des Netzkabels freiliegen oder beschädigt sind.



## Gefahr

- **Mindestens zwei Personen werden für die Installation benötigt. Stellen Sie sicher, dass ein solides Gerüst für diese Arbeit bereitgestellt wird.**

Andernfalls könnten Sie stürzen oder den Projektor fallenlassen, wodurch die Gefahr von Verletzungen besteht.

# Vorsichtsmaßnahmen zur Wahl des Aufstellungsorts des Projektors

Lesen Sie sorgfältig die Warnungen in den mit dem Projektor mitgelieferten "Sicherheitsanweisungen und die Anleitung Support und Service", bevor Sie die Installation beginnen, um einen geeigneten Aufstellungsort zu wählen. Insbesondere achten Sie auf die folgenden Punkte.

- Stellen Sie den Projektor so auf, dass kein direktes Sonnenlicht oder starkes Licht von Leuchtstofflampen auf den Infrarotempfänger der Fernbedienung trifft. Wenn starkes Licht auf den Infrarotempfänger der Fernbedienung trifft, kann die richtige Funktion der Fernbedienung beeinträchtigt werden.
- Installieren Sie den Projektor so, dass er vor dem Luftauslass von Klimageräten oder ähnlichen Geräten entfernt ist. Wird die Luft einer Klimaanlage direkt auf den Projektor geblasen, erhöht sich die Umgebungstemperatur und der Projektor funktioniert möglicherweise nicht mehr richtig.
- Achten Sie auf einen ausreichenden Abstand zwischen Projektor und Wand. In der Bedienungsanleitung Ihres Projektors ist der erforderliche Abstand genau angegeben. Steht der Projektor zu nah an der Wand, erhöht sich die Umgebungstemperatur und der Projektor funktioniert möglicherweise nicht mehr richtig.
- Um die Auswirkung externen Rauschens zu begrenzen, empfehlen wir, den Projektor so zu positionieren, dass das Anschlusskabel zu einem Computer oder anderen Geräten nicht länger als 20 Meter ist.
- Der Projektor sollte an einem Ort installiert werden, der frei von Staub und Feuchtigkeit ist, um Verschmutzungen des Objektivs und der optischen Innenteile zu vermeiden.
- Installieren Sie den Projektor nicht an einem Ort, wo die Temperatur außerhalb des zulässigen Betriebstemperaturbereichs ist. Dadurch können Verformungen verursacht werden.
- Durch Schließen der Vorhänge in einem hellen Raum wird das projizierte Bild besser sichtbar.

# Aufstellung

## Entfernen der Deckenplatte von der Projektorplatte

Die Deckenplatte ist werkseitig an der Projektorplatte angebracht. Der Teile können wie folgt getrennt werden.

### Vorgehen

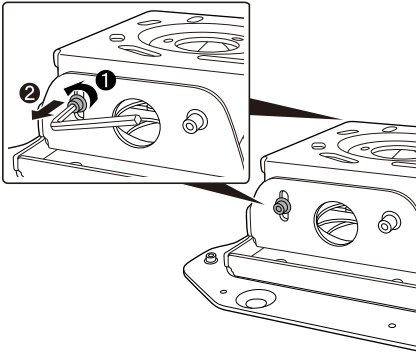

- 1 Entfernen Sie die Schrauben für die Einstellpunkte der vertikalen Neigung an beiden Seiten mit dem mitgelieferten M8-Sechskantschlüssel.

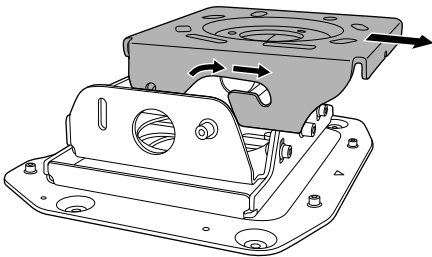

- 2 Entfernen Sie die Deckenplatte von der Projektorplatte.

# Installieren der Deckenplatte an der Decke

Bestimmen Sie den Abstand zum Bildschirm und legen Sie die Montageposition fest, bevor Sie die Deckenplatte anbringen.

Der Abstand variiert je nach Typ der am Projektor angebrachten Objektiveneinheit. Beziehen Sie sich auf die dem Projektor mitgelieferten "Bedienungsanleitung".

## Vorgehen

Beziehen Sie sich zum Ausschneiden der Montageöffnungen für die Steckschrauben in die Decke auf die nachstehende Deckenschablone.

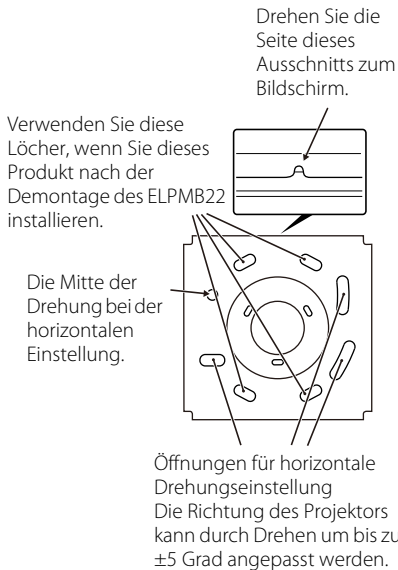

## Deckenschablone (Einheiten: mm)

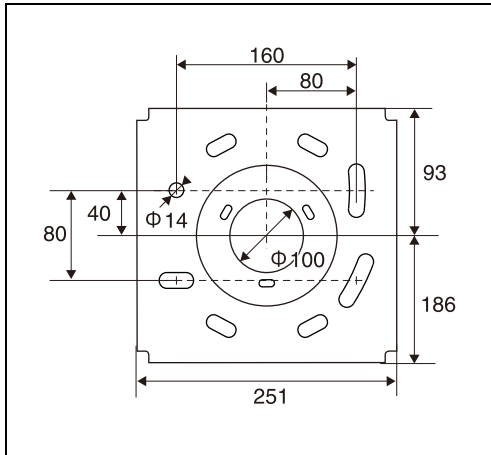

## Hinweis

Wenn Sie dieses Produkt nach der Demontage des ELPMB22 installieren, können Sie die bereits in der Decke vorhandenen Montagelöcher verwenden.

Nach der Installation können Sie den Projektor über  $\pm 5^\circ$  hinaus nach links oder rechts drehen.

Vergewissern Sie sich vor der Installation, dass der Projektor in die richtige Richtung weist.



# Anbringen der Projektorplatte am Projektor

## Warnung

- **Ziehen Sie die Schrauben fest an.**

Nach dem Festziehen der Schrauben ziehen Sie diese fest an und stellen sicher, dass sie nicht locker sind.

- **Bringen Sie den mitgelieferten Sicherheitsdraht an, um den Projektor am Herunterfallen zu hindern.  S.63**

- **Durch Auftragen von Gewindebindemittel, Schmiermittel, Öl oder andere Substanzen auf die Stellen, an denen der Projektor an der Deckenhalterung befestigt ist, können Risse im Gehäuse verursacht werden und Herunterfallen des Projektors bewirkt werden, wobei die Gefahr von Schäden oder Verletzungen besteht. Verwenden Sie zum Anbringen oder Anpassen der Deckenhalterung keine Klebstoffe, Schmiermittel oder Öle.**

## Vorgehen

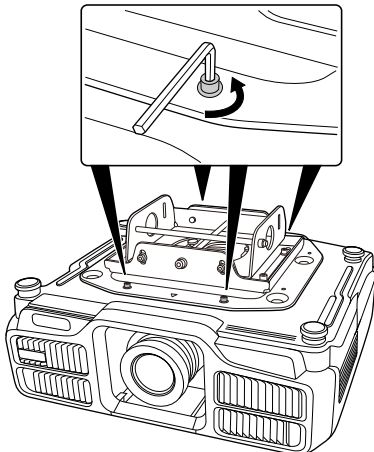
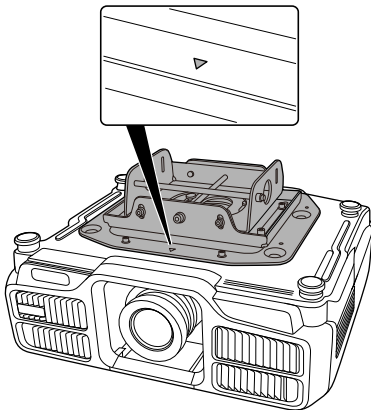

- 1 **Befestigen Sie den Projektor so, dass das Symbol  auf der Projektorplatte sich auf derselben Seite befindet wie das Objektiv des Projektors.**

Richten Sie die Schraubenlöcher für die Befestigungspunkte der Deckenhalterung an den Löchern für die Projektorplatte aus. Beziehen Sie sich hinsichtlich Details zur Position der Befestigungspunkte der Deckenhalterung des Projektors auf die dem Projektor mitgelieferte "Bedienungsanleitung".

- 2 **Ziehen Sie die mitgelieferten vier Schrauben (M6 x 16) mit dem mitgelieferten M6-Sechskantschlüssel in den Schraubenlöchern der Projektorplatte fest an.**

Ziehen Sie die restlichen drei Schrauben fest an.

## Gefahr

Für die Befestigung der Projektorplatte am Projektor müssen Sie die mitgelieferten Schrauben verwenden.

# Anbringen der Projektorplatte an der Deckenplatte

## Vorgehen

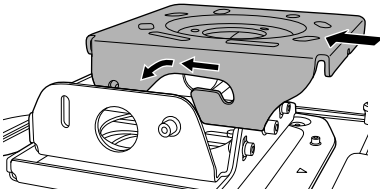

- 1 **Setzen Sie den Schaft der Projektorplatte in die Nuten an der Deckenplatte und platzieren Sie sie sicher in den hufeisenförmigen Punkten.**

Nehmen Sie Ihre Hände nicht von dem Projektor, bevor die Montage abgeschlossen ist.

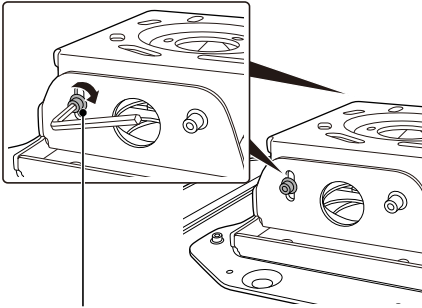

- 2 **Setzen Sie die Schrauben für die vertikalen Winkeleinstellpunkte, die beim Abnehmen der Deckenplatte vom Projektor entfernt wurden, in die Schraubenlöcher.**

Sichern Sie die beiden Schrauben in den Winkeleinstellpunkten, wie in der Abbildung links gezeigt mit dem mitgelieferten M8-Sechskantschlüssel zur Befestigung des Projektors.

Einzelheiten zur Einstellung des Projektorwinkels sind im nächsten Abschnitt "Einstellen der Installationsposition" aufgeführt.

Sichern Sie die Schrauben an der Höhe dieser Markierungen, so dass der Projektor fast horizontal angebracht ist. Verwenden Sie sie als Führung.

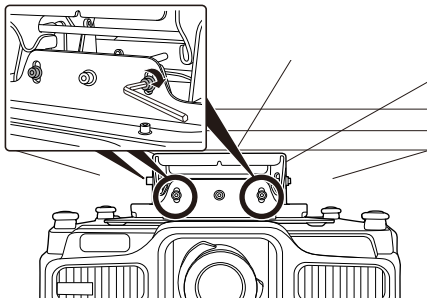

- 3 **Ziehen Sie die vier Schrauben für die horizontalen Rolleinstellpunkte, siehe Abbildung links, mit dem mitgelieferten M8-Sechskantschlüssel zur Befestigung des Projektors fest an.**

Einzelheiten zur Einstellung des Projektorwinkels sind im nächsten Abschnitt "Einstellen der Installationsposition" aufgeführt.

# Einstellen der Installationsposition

## Warnung

- Beim Einstellen der Position dürfen Sie die Schrauben niemals unnötig lockern oder entfernen.  
Wenn das geschieht, könnte der Projektor herunterfallen und einen Unfall verursachen.
- Ziehen Sie alle Schrauben nach der Einstellung erneut fest an und stellen sicher, dass sie nicht locker sind.

## Höher- und Niedrigerstellen der projizierten Bilder

Wenn die Bilder im Bezug auf die Leinwand zu hoch oder zu niedrig projiziert werden, stellen Sie die Projektionsposition mit dem Objektivversatz am Projektor ein.

Wird die Projektionsposition vertikal über den verstellbaren Bereich des Objektivversatzes verschoben, kann die Projektionsposition durch Neigen des Projektors um weitere 5 Grad in beide Richtungen eingestellt werden.

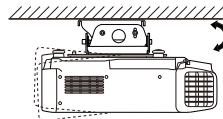
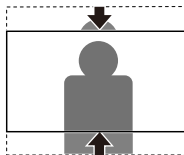

Wird der Projektor geneigt, könnten sich die projizierten Bilder verziehen. Trapezförmig verzogene Bilder können mit der Trapezkorrektur korrigiert werden.

Bei zunehmendem Neigungswinkel kann das Bild aber unscharf werden.

Einzelheiten zu Objektivversatz und Trapezverzerrung siehe Siehe mit dem Projektor mitgelieferte "Bedienungsanleitung".

## Vorgehen

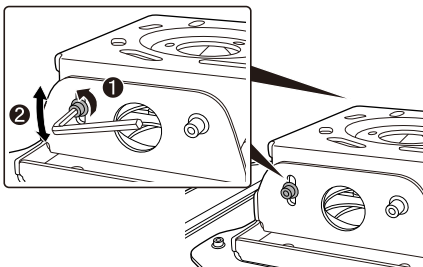

- 1 Lösen Sie die zwei Schrauben für die vertikalen Winkel-Einstellpunkte links und rechts mit dem mitgelieferten M8-Sechskantschlüssel.
- 2 Neigen Sie die Rückseite des Projektors vertikal zur Winkeleinstellung, bis die Position der projizierten Bilder der Leinwand entspricht.
- 3 Lösen Sie die Schrauben für die vertikalen Winkel-Einstellpunkte an beiden Seiten mit dem Sechskantschlüssel (M8).

# Neigen der projizierten Bilder nach rechts oder links

Ist das projizierte Bild hinsichtlich der Leinwand nach rechts oder links geneigt, neigen Sie den Projektor um  $\pm 5$  Grad, um die Projektionsposition anzugleichen.

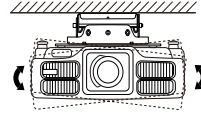
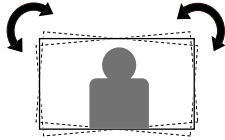

## Vorgehen

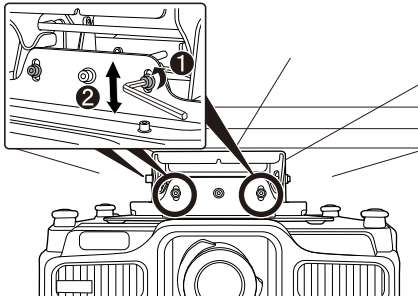

- 1 Lösen Sie die vier Schrauben für die horizontalen Winkel-Einstellpunkte vorne und hinten mit dem mitgelieferten M8-Sechskantschlüssel.
- 2 Neigen Sie den Projektor nach links oder rechts zur Winklereinstellung, bis die Position der projizierten Bilder der Leinwand entspricht.
- 3 Lösen Sie die Schrauben für die vertikalen Winkel-Einstellpunkte an beiden Seiten mit dem Sechskantschlüssel (M8).

# Einstellen der Größe der projizierten Bilder

Sind die projizierten Bilder zu groß oder zu klein für die Leinwand, versuchen Sie zuerst, die Bildgröße am Projektor einzustellen. Einzelheiten zur Einstellung der Bildgröße sind in der dem Projektor mitgelieferten "Bedienungsanleitung" aufgeführt.

Zur Einstellung der Bildgröße können Sie den Projektor anhand folgender Schritte um  $\pm 30$  mm nach vorne oder hinten schieben.

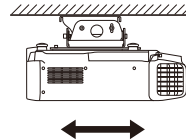
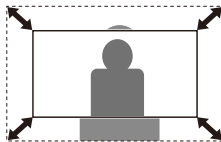

## Vorgehen

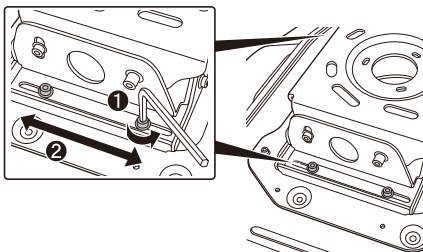

- 1 Lösen Sie die vier Schrauben für die vorderen/hinteren Gleiteinstellpunkte links und rechts mit dem mitgelieferten M8-Sechskantschlüssel.
- 2 Schieben Sie den Projektor nach vorne oder hinten, bis das projizierte Bild die Leinwand ausfüllt.
- 3 Ziehen Sie die Schrauben nach der Positionseinstellung mit dem M8-Sechskantschlüssel fest an.

# Installieren der Sicherheitsdrähte

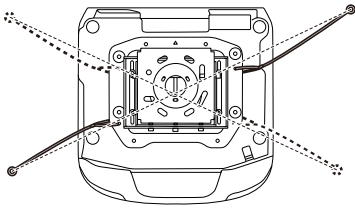

Haben Sie den Projektor an der Decke installiert, treffen Sie zusätzliche Vorsichtsmaßnahmen, um ihn so zu befestigen, dass er nicht herunterfallen oder zur Seite rollen kann.

Ziehen Sie die mitgelieferten Drähte unter Verwendung von Drahtclips diagonal durch die Projektorplatte, damit der Projektor nicht herunterfällt.



## Warnung

- Stellen Sie im Voraus sicher, dass der Beton, an dem dieses Produkt installiert wird, das Gewicht und die Querbewegung von Projektor und Deckenhalterung tragen kann. Wenn der Beton nicht stark genug ist oder geschwächt wurde, verwenden Sie Verstärkungsträger oder ähnliche Hilfsmittel.
- Installieren Sie die Ankerschrauben entsprechend den Spezifikationen und Methoden der Hersteller der Materialien, damit sie nicht herauskommen, sich lösen oder sich verschieben können.

## Vorgehen

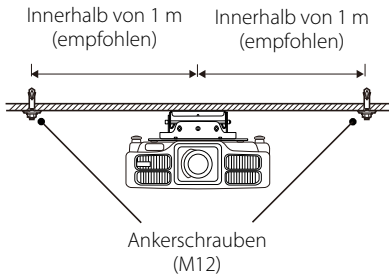

### 1 Bringen Sie zwei im Fachhandel erhältliche Ankerschrauben diagonal an der Decke an.

Wir empfehlen, die Ankerschrauben innerhalb von 1 m von der Mitte des Projektors zu platzieren.

Verwenden Sie M12-Ankerschrauben.

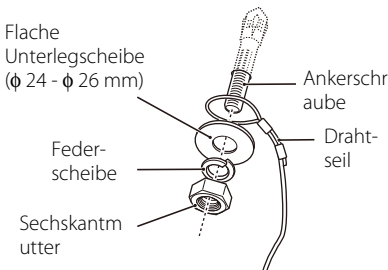

### 2 Führen Sie die beiden Sicherheitsdrähte als Schleife um die zwei Bolzen und befestigen Sie sie sicher.

Stellen Sie sicher, dass die Drahtschleifen unter den Unterlegscheiben sind und ziehen Sie dann die Sechskantmutter fest.

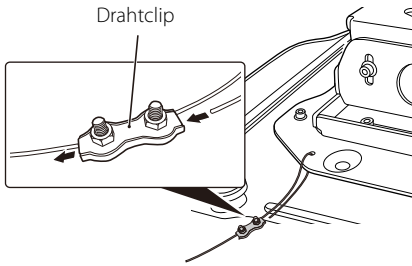

- 3 Lösen Sie die Schrauben des Drahtclips und führen Sie dann das Ende des Sicherheitsdrahtes durch den Drahtclip und ein Loch in der Projektorplatte.
- 4 Ziehen Sie das Ende des Drahtseils unterhalb der Projektorplatte heraus und führen Sie es durch den Drahtclip.
- 5 Strecken Sie den Sicherheitsdraht so straff wie möglich aus, ohne eine Verschiebung des projizierten Bildes zu verursachen, und ziehen Sie dann die Schrauben des Drahtclips locker fest, um den Draht zu sichern.

## Gefahr

Prüfen Sie nach der Installation des Sicherheitsdrahtes die folgenden Punkte. Falls der Draht beschädigt ist, ersetzen Sie ihn durch einen handelsübliches Drahtseil mit mindestens 1,5 mm Durchmesser.

- Der Draht ist nicht aufgefasert oder beschädigt.
- Der Draht ist nicht in einem spitzen Winkel gegen die Kante der Unterlegscheibe oder einen anderen Gegenstand gebogen.

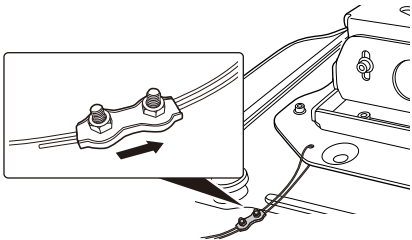

- 6 Führen Sie Schritt 3 bis 5 erneut für den anderen Sicherheitsdraht aus und befestigen Sie ihn ebenfalls am Projektor.
- 7 Nach der Installation der Sicherheitsdrähte bewegen Sie alle Drahtclips in der Richtung wie in der Abbildung gezeigt und ziehen Sie die Schrauben der Clips fest.

## Gefahr

- Wenn die mitgelieferten Sicherheitsdrähte zu kurz für Ihren Installationsort des Projektors sind, verwenden Sie handelsübliche Drahtseile mit mindestens 1,5 mm Durchmesser.
- Schneiden Sie überstehendes Drahtseil nach der Installation ab.

# Anfragen

Für Anfragen sind unsere Kontaktdaten im Handbuch des Projektors angegeben.

## Technische Daten

Abmessungen		400 (B) x 124 (H) x 330 (T) mm
Gewicht		Ca. 11 kg
Maximale Traglast		Ca. 75 kg
Einstellbereich	Vertikale Neigungseinstellung	0 bis $\pm 5^\circ$
	Horizontale Roll-Einstellung	0 bis $\pm 5^\circ$
	Horizontale Drehungseinstellung	0 bis $\pm 5^\circ$
	Gleiten nach vorne/hinten	$\pm 30$ mm

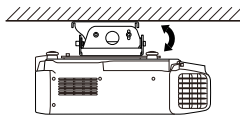

Vertikale Neigungseinstellung

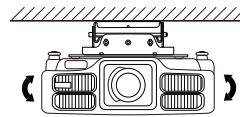

Horizontale Roll-Einstellung

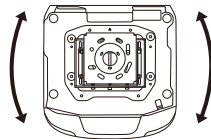

Horizontale Drehungseinstellung

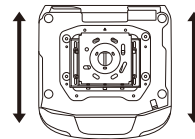

Gleiten nach vorne/hinten



# Indice

Elenco dei componenti in dotazione .....	68
Istruzioni sulla sicurezza .....	69
Precauzioni per la scelta del punto di installazione del proiettore .....	71
<b>Installazione .....</b>	<b>72</b>
Rimozione dell'elemento di fissaggio al soffitto dall'elemento di sostegno del proiettore .....	72
Montaggio dell'elemento di fissaggio al soffitto alla struttura portante .....	73
Montaggio su un soffitto di cemento armato .....	74
Fissaggio dell'elemento di sostegno al proiettore .....	75
Fissaggio dell'elemento di sostegno del proiettore all'elemento di fissaggio al soffitto .....	76
<b>Regolazione della posizione di installazione .....</b>	<b>77</b>
Spostamento in alto o in basso delle immagini proiettate .....	77
Inclinazione a destra o a sinistra delle immagini proiettate .....	78
Regolazione delle dimensioni delle immagini proiettate .....	78
<b>Installazione dei cavi di sicurezza .....</b>	<b>79</b>
<b>Richiesta d'informazioni .....</b>	<b>81</b>
<b>Caratteristiche tecniche .....</b>	<b>81</b>

# Elenco dei componenti in dotazione

Controllare l'elenco seguente per confermare di disporre di tutti i componenti in dotazione. In caso di componenti mancanti o danneggiati, contattare il rivenditore di zona.

- Elemento di fissaggio al soffitto
- Elemento di sostegno del

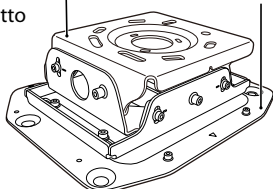

L'elemento di fissaggio al soffitto e l'elemento di sostegno del proiettore sono preassemblati. Separarli prima di iniziare

- Viti di montaggio del proiettore: 4 pezzi (M6 x 16)



- Chiave a brugola esagonale (M6)

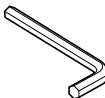

- Chiave a brugola esagonale (M8)

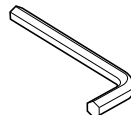

- Cavi di sicurezza: 2 pezzi (1,5 m,  $\phi$  1,5 mm)



- Fermacavo: 2 pezzi





- Manuale dell'utente (questo manuale)



# Istruzioni sulla sicurezza

Leggere attentamente questo documento per assemblare e installare il prodotto in maniera sicura e corretta. Accertarsi di seguire le precauzioni di sicurezza. Tenere queste istruzioni a portata di mano per consultarlo nel caso non si siano ben compresi alcuni passaggi.

Al fine di utilizzare il prodotto in modo sicuro e corretto, nella guida e sul proiettore sono riportati simboli che indicano possibili rischi per l'utente o terzi e rischi di danni materiali. Le indicazioni e il relativo significato sono riportati di seguito. Assicurarsi di comprenderli correttamente prima di leggere questo manuale.

 <b>Avvertenza</b>	<b>Questo simbolo segnala informazioni che, se ignorate, possono causare decesso o lesioni personali dovuti a un uso non corretto.</b>
 <b>Attenzione</b>	<b>Questo simbolo segnala informazioni che, se ignorate, possono causare lesioni personali o danni fisici dovuti a un uso non corretto.</b>

Leggere attentamente le avvertenze contenute nei documenti "Istruzioni sulla sicurezza/Guida al supporto tecnico e ai servizi", forniti con il proiettore, prima di iniziare l'installazione per determinare il luogo adatto in cui installarlo.



## Avvertenza

- **Il lavoro di installazione deve essere eseguito solo da tecnici in possesso delle competenze tecniche e delle capacità richieste.**  
Un assemblaggio o un'installazione eseguiti in modo incompleto possono provocare la caduta del proiettore dal soffitto con conseguente possibilità di lesioni alle persone.
- **Questo prodotto pesa circa 11 kg. Durante il trasporto o lo spostamento del prodotto, maneggiarlo con cura per evitare lesioni.**
- **Non installare la staffa di montaggio a soffitto su una parete debole o inclinata.**  
Il soffitto deve essere abbastanza robusto per installare il proiettore e la staffa di montaggio a soffitto. Prima di iniziare l'installazione controllare accuratamente il peso del proiettore e della staffa di montaggio a soffitto. Accertarsi che il soffitto sia sufficientemente robusto e utilizzare i metodi più appropriati per prevenire la caduta del proiettore.
- **Non installare il prodotto in un luogo in cui possa essere soggetto a vibrazioni o urti.**  
Diversamente il prodotto o la superficie di installazione potrebbero subire danni. Se il prodotto cade può causare la morte o lesioni alle persone.



## Avvertenza

● **Seguire sempre le istruzioni riportate di seguito per installare la staffa di montaggio a soffitto. Se l'opera di installazione non viene eseguita correttamente, il proiettore e la staffa di montaggio a soffitto potrebbero cadere e causare lesioni alle persone.**

- Controllare la struttura e i materiali della sede di montaggio e utilizzare la tipologia edilizia più appropriata.
- Non appendere e non montare nulla alla staffa di montaggio a soffitto o su di essa oltre al proiettore specificato. I proiettori che è possibile montare su questa staffa di montaggio a soffitto sono elencati nei cataloghi.
- Non appendersi alla staffa di montaggio a soffitto e non applicare forza eccessiva durante o dopo l'installazione.
- Le viti devono essere ben serrate. Inoltre, non allentare né rimuovere mai nessuna vite imprudentemente durante il montaggio o la rimozione della staffa di montaggio a soffitto.
- Non disassemblare né modificare mai la staffa di montaggio a soffitto a meno che non sia indicato in questo manuale.

● **Installare i cavi di sicurezza forniti per evitare la caduta del proiettore.**

I cavi di sicurezza evitano inoltre che il proiettore ondeggi in caso di terremoto o vibrazione.



p.79

● **L'applicazione di adesivo di bloccaggio per viti oppure di lubrificante, di olio o altre sostanze nei punti in cui il proiettore è fissato alla staffa di montaggio a soffitto potrebbe causare la rottura dell'involucro del proiettore e la caduta dell'apparecchio, con conseguenti danni o lesioni alle persone. Durante l'installazione o la regolazione della staffa di montaggio a soffitto si raccomanda pertanto di non usare alcun tipo di sostanza, adesiva o lubrificante.**

● **Non allentare mai bulloni, viti o dadi dopo l'installazione. Inoltre, verificare periodicamente che non vi siano viti allentate. In caso di allentamento, serrarle saldamente.**

● **Non utilizzare la staffa di montaggio a parete e consultare personale di assistenza qualificato nei casi seguenti:**

- La staffa di montaggio a soffitto è caduta oppure si è rotta prima dell'installazione.
- Le parti in dotazione sono difettose e non funzionano correttamente.

● **Scollegare il proiettore prima dell'installazione.**

● **Maneggiare con cura il cavo di alimentazione.**

L'uso scorretto può causare incendi o scosse elettriche. Osservare le precauzioni che seguono durante la manipolazione:

- Non maneggiare il cavo di alimentazione con le mani bagnate.
- Non utilizzare un cavo che sia stato danneggiato o modificato.

● **Non installare o utilizzare il proiettore in luoghi in cui possa essere soggetto a schizzi d'acqua, come all'esterno, in stanze da bagno o docce, e non installare in luoghi soggetti ad alti livelli di umidità.**

Diversamente si possono provocare incendi o subire scosse elettriche.

● **Durante la pulizia, non utilizzare panni umidi, alcool, benzina, diluenti, e così via.**

Se l'acqua penetra all'interno del proiettore, le coperture possono rovinarsi e rompersi provocando scosse elettriche.



## Avvertenza

- **Non tirare con forza né pizzicare il cavo di alimentazione del proiettore durante l'installazione. Prestare particolare attenzione quando si passa il cavo di alimentazione attraverso l'elemento allungabile.**

Se il cavo di alimentazione è danneggiato, può causare incendi o scosse elettriche. Rivolgersi al rivenditore se i conduttori del cavo di alimentazione sono esposti o spezzati.



## Attenzione

- **Per l'installazione sono necessarie almeno due persone. Accertarsi di predisporre un trabattello robusto per il lavoro.**

In caso contrario si potrebbe cadere o far cadere il proiettore e provocare lesioni.

# Precauzioni per la scelta del punto di installazione del proiettore

Leggere attentamente le avvertenze contenute nei documenti "Istruzioni sulla sicurezza/Guida al supporto tecnico e ai servizi", forniti con il proiettore, prima di iniziare l'installazione per determinare il luogo adatto in cui installarlo. Prestare particolare attenzione ai seguenti elementi.

- Collocare il proiettore in una posizione in cui la luce diretta del sole o luce intensa proveniente da lampade a fluorescenza non colpiscano il ricevitore del telecomando. Una luce intensa sul ricevitore del telecomando potrebbe interferire con il corretto funzionamento del telecomando.
- Installare il proiettore lontano dalla bocca di uscita dell'aria di condizionatori o apparecchi simili. Se l'aria di un condizionatore soffia direttamente sul proiettore, la temperatura circostante aumenta ed il proiettore potrebbero non funzionare correttamente.
- Assicurarsi che ci sia uno spazio sufficiente tra il proiettore e la parete. Fare riferimento al Manuale dell'utente fornito in dotazione con il proiettore per i dettagli sulla distanza necessaria. Se il proiettore è troppo vicino alla parete, la temperatura circostante aumenta ed il proiettore potrebbero non funzionare correttamente.
- Per limitare l'effetto di interferenze esterne si raccomanda di posizionare il proiettore in modo che il cavo di collegamento al computer o ad altri dispositivi non sia più lungo di 20 metri.
- Il proiettore deve essere installato in un punto in cui non si accumuli polvere né umidità affinché l'obiettivo e le altre parti ottiche interne non si sporchino.
- Non installare il proiettore in luoghi la cui temperatura non sia compresa nella gamma d'uso specificata. In caso contrario potrebbe non funzionare correttamente.
- La chiusura delle tende negli ambienti luminosi aiuta a rendere le immagini più chiare e visibili.

# Installazione

## Rimozione dell'elemento di fissaggio al soffitto dall'elemento di sostegno del proiettore

L'elemento di fissaggio al soffitto è montato sull'elemento di sostegno del proiettore in fabbrica. Utilizzare la seguente procedura per separarli.

### Procedura

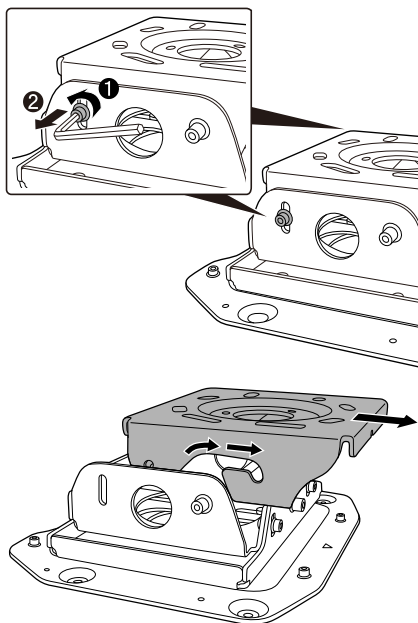

- 1 Rimuovere le viti dei punti di regolazione dell'inclinazione verticale su entrambi i lati, utilizzando la chiave a brugola esagonale M8 in dotazione.
- 2 Rimuovere l'elemento di fissaggio al soffitto dall'elemento di sostegno del proiettore.

# Montaggio dell'elemento di fissaggio al soffitto alla struttura portante

Determinare la distanza dallo schermo e individuare la posizione di montaggio prima di installare l'elemento di fissaggio al soffitto.

La distanza varia in base al tipo di unità obiettivo installata nel proiettore. Fare riferimento al "Manuale dell'utente" fornito in dotazione al proiettore.

## Procedura

Far riferimento alla mascherina per il soffitto di seguito per praticare i fori di montaggio dei bulloni nel soffitto.

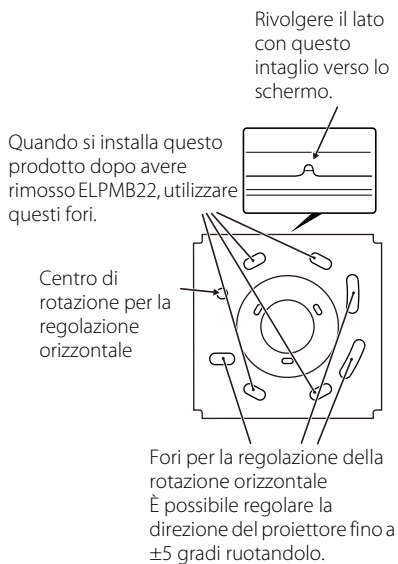

## Mascherina per il soffitto (unità: mm)

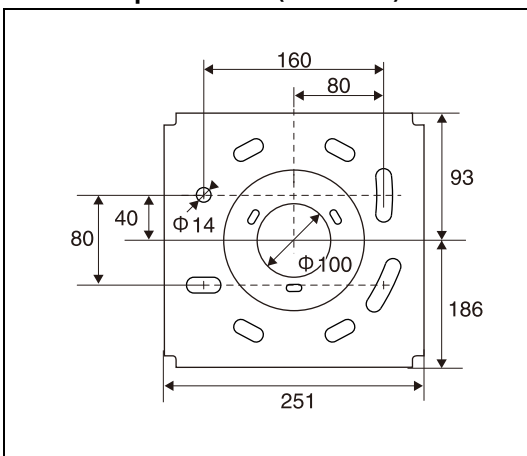

## Nota

Quando si installa questo prodotto dopo avere rimosso ELPMB22, utilizzare i fori di montaggio già presenti sul soffitto così come sono.

Dopo l'installazione, non è possibile ruotare il proiettore oltre  $\pm 5^\circ$  verso sinistra o destra. Verificare che il proiettore sia rivolto nella direzione corretta prima dell'installazione.

# Montaggio su un soffitto di cemento armato

Per fissare la staffa di montaggio a un soffitto di cemento armato, utilizzare 4 bulloni di ancoraggio (M12). I bulloni di ancoraggio sono reperibili in commercio.

## Attenzione

Prima di installare l'elemento di fissaggio al soffitto, verificare che il proiettore sia rivolto nella direzione corretta.

## ⚠ Avvertenza

- **Accertarsi in precedenza che il cemento armato su cui dovrà essere installato il prodotto sia in grado di sostenere il peso e il movimento laterale del proiettore e della staffa di montaggio a soffitto. Se il cemento armato non è sufficientemente robusto o si è deteriorato, consolidarlo con barre di rinforzo o soluzioni analoghe.**
- **Installare i bulloni di ancoraggio in base alle specifiche e ai metodi forniti dal produttore dei materiali in modo che non fuoriescano, si allentino o si spostino.**
- **Serrare bene le viti durante l'installazione o dopo aver regolato le angolazioni**  
Dopo aver serrato le viti, stringerle di nuovo con decisione e accertarsi che non siano allentate.
- **Epson non si assume alcuna responsabilità per eventuali danni causati dalla mancanza di forza della parete o da una installazione inadeguata.**

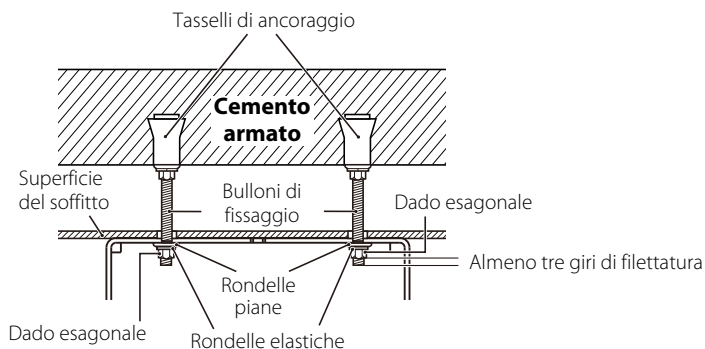

L'elemento di fissaggio al soffitto può essere ruotato orizzontalmente di  $\pm 5$  gradi. Regolare la direzione del proiettore utilizzando quattro bulloni leggermente allentati. Dopo aver regolato la direzione, serrare saldamente i dadi esagonali.

Centro di rotazione per la regolazione della direzione

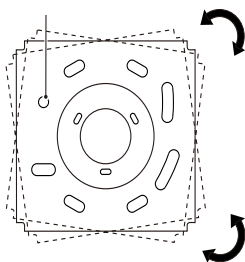

# Fissaggio dell'elemento di sostegno al proiettore

## ! Avvertenza

- **Le viti devono essere ben serrate.**  
Dopo aver serrato le viti, stringerle di nuovo con decisione e accertarsi che non siano allentate.
- **Installare i cavi di sicurezza forniti per evitare la caduta del proiettore.** p.79
- **L'applicazione di adesivo di bloccaggio per viti oppure di lubrificante, di olio o altre sostanze nei punti in cui il proiettore è fissato alla staffa di montaggio a soffitto potrebbe causare la rottura dell'involucro del proiettore e la caduta dell'apparecchio, con conseguenti danni o lesioni alle persone. Durante l'installazione o la regolazione della staffa di montaggio a soffitto si raccomanda pertanto di non usare alcun tipo di sostanza, adesiva o lubrificante.**

## Procedura

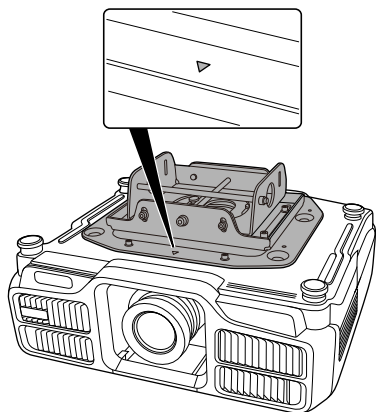

- 1 **Fissare il proiettore in modo che la** ▽ **sull'elemento di sostegno del proiettore sia sullo stesso lato dell'obiettivo del proiettore.**

Allineare i fori delle viti dei punti di fissaggio della staffa di montaggio a soffitto con i fori sull'elemento di sostegno del proiettore. Fare riferimento al "Manuale dell'utente" fornito in dotazione al proiettore per i dettagli sulla posizione dei punti di fissaggio della staffa di montaggio a soffitto del proiettore.

Italiano

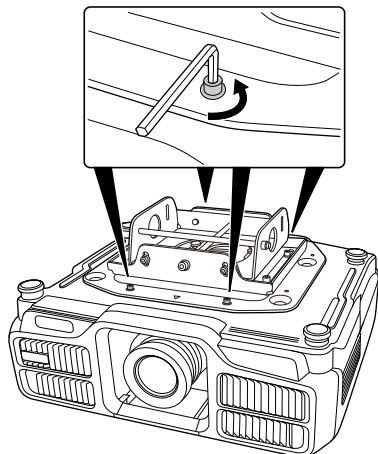

- 2 **Serrare le quattro viti fornite in dotazione (M6 x 16) nei fori per le viti dell'elemento di sostegno del proiettore utilizzando la chiave esagonale M6 fornita in dotazione.**  
Serrare e fissare le tre viti rimanenti.

## Attenzione

Quando si fissa l'elemento di sostegno al proiettore, assicurarsi di utilizzare le viti in dotazione.

# Fissaggio dell'elemento di sostegno del proiettore all'elemento di fissaggio al soffitto

## Procedura

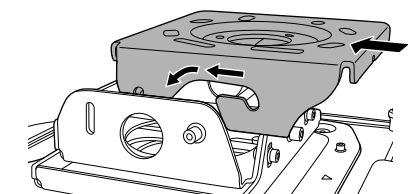

- 1 **Inserire la barra dell'elemento di sostegno nelle guide dell'elemento di fissaggio al soffitto e collocarlo con precisione negli incavi a ferro di cavallo.**

Sorreggere sempre il proiettore con le mani fino al completamento del montaggio.

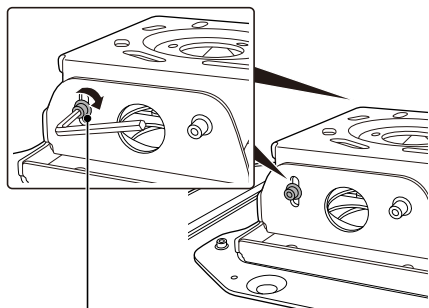

Fissare le viti all'altezza di questi segni in modo che il proiettore si trovi in posizione quasi orizzontale. Utilizzarli come guida.

- 2 **Infilare nei fori le viti per i punti di regolazione dell'angolazione verticale, che erano state rimosse al momento della rimozione dell'elemento di fissaggio al soffitto dall'elemento di sostegno.**

Stringere le due viti nei punti di regolazione dell'angolazione, come indicato nella figura a sinistra, con la chiave a brugola esagonale M8 in dotazione per fissare il proiettore.

Per i dettagli sulla regolazione dell'angolazione del proiettore consultare la sezione successiva "Regolazione della posizione di installazione".

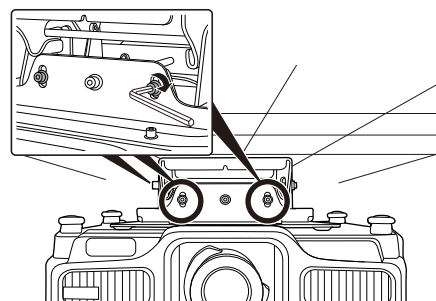

- 3 **Stringere le quattro viti dei punti di regolazione del basculamento orizzontale, come indicato nella figura a sinistra, con la chiave esagonale M8 in dotazione per fissare il proiettore.**

Per i dettagli sulla regolazione dell'angolazione del proiettore consultare la sezione successiva "Regolazione della posizione di installazione".

# Regolazione della posizione di installazione

## Avvertenza

- **Non rimuovere né allentare inutilmente alcuna vite durante la regolazione della posizione.**  
In caso contrario il proiettore potrebbe cadere e causare incidenti.
- **Serrare nuovamente tutte le viti e accertarsi che non siano allentate dopo la regolazione.**

## Spostamento in alto o in basso delle immagini proiettate

Se le immagini vengono proiettate troppo in alto o troppo in basso rispetto allo schermo, regolare la posizione di proiezione tramite lo spostamento dell'obiettivo del proiettore. Quando si sposta verticalmente la posizione di proiezione sfruttando l'ambito di regolazione dello spostamento dell'obiettivo, è possibile regolare la posizione di proiezione di altri 5 gradi in entrambe le direzioni inclinando il proiettore.

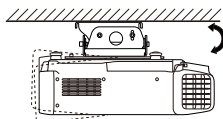
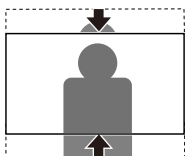

Quando si inclina il proiettore le immagini proiettate potrebbero apparire distorte. Le immagini distorte in forma trapezoidale possono essere corrette con la regolazione del keystone. L'immagine tende tuttavia a risultare sfocata con l'aumentare dell'angolo di inclinazione. Per i dettagli sullo spostamento dell'obiettivo e il keystone, vedere la "Manuale dell'utente" fornita con il proiettore.

## Procedura

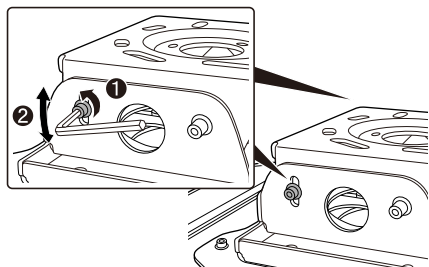

- 1 Allentare le due viti dei punti di regolazione dell'angolo verticale sulla sinistra e sulla destra utilizzando la chiave esagonale M8 fornita in dotazione.
- 2 Inclinare la parte posteriore del proiettore verticalmente per regolare l'angolazione, fino a quando la posizione delle immagini proiettate si adatta allo schermo.
- 3 Dopo aver regolato l'angolazione, stringere le viti su entrambi i lati utilizzando la chiave a brugola esagonale M8.

## Inclinazione a destra o a sinistra delle immagini proiettate

Se l'immagine proiettata appare inclinata a destra o sinistra rispetto allo schermo, inclinare il proiettore di  $\pm 5$  gradi per regolare la posizione di proiezione.

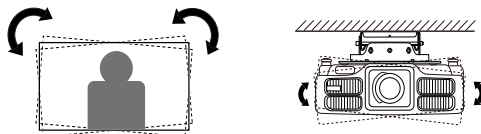

### Procedura

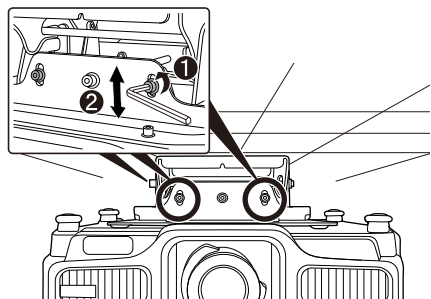

- 1 Allentare le quattro viti dei punti di regolazione del basculamento orizzontale sulle parti anteriore e posteriore utilizzando la chiave esagonale M8 fornita in dotazione.
- 2 Inclinare il proiettore a sinistra o a destra per regolare l'angolazione fino a quando la posizione delle immagini proiettate si adatta allo schermo.
- 3 Dopo aver regolato l'angolazione, stringere le viti su entrambi i lati utilizzando la chiave a brugola esagonale M8.

## Regolazione delle dimensioni delle immagini proiettate

Quando le immagini proiettate sono troppo grandi o troppo piccole per lo schermo, prima provare a regolare le dimensioni dell'immagine sul proiettore. Per i dettagli sulla regolazione delle dimensioni dell'immagine, fare riferimento al "Manuale dell'utente" fornito con il proiettore. Per regolare le dimensioni dell'immagine, è possibile far scorrere il proiettore in avanti o indietro di  $\pm 30$  mm attenendosi alla procedura che segue.



### Procedura

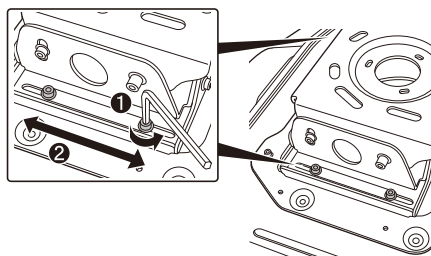

- 1 Allentare le quattro viti dei punti di regolazione scorrimento anteriore/posteriore sulla sinistra e sulla destra utilizzando la chiave esagonale M8 fornita in dotazione.
- 2 Far scorrere il proiettore in avanti o indietro per regolare l'immagine proiettata fino a quando si adatta allo schermo.
- 3 Dopo avere regolato la posizione, stringere le viti utilizzando la chiave esagonale M8.

# Installazione dei cavi di sicurezza

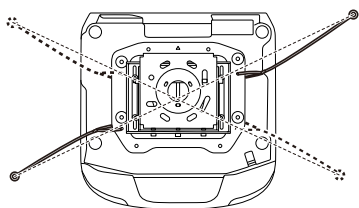

Dopo aver installato il proiettore al soffitto, prendere ulteriori precauzioni per fissarlo in posizione ed evitare che cada o rotoli.

Far passare i cavi forniti in dotazione diagonalmente attraverso l'elemento di sostegno del proiettore utilizzando i fermacavi per impedire la caduta del proiettore.

## ⚠ Avvertenza

- Accertarsi in precedenza che il cemento armato su cui dovrà essere installato il prodotto sia in grado di sostenere il peso e il movimento laterale del proiettore e della staffa di montaggio a soffitto. Se il cemento armato non è sufficientemente robusto o si è deteriorato, consolidarlo con barre di rinforzo o soluzioni analoghe.
- Installare i bulloni di ancoraggio in base alle specifiche e ai metodi forniti dal produttore dei materiali in modo che non fuoriescano, si allentino o si spostino.

## Procedura

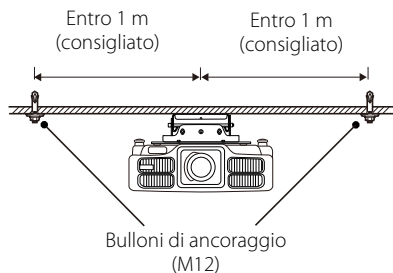

- 1 **Posizionare due bulloni di ancoraggio, reperibili in commercio; diagonalmente sul soffitto.**

Si consiglia di posizionare i bulloni di ancoraggio entro 1 metro dal centro del proiettore.

Utilizzare bulloni di ancoraggio M12.

- 2 **Formare un'asola con ciascuno dei due cavi di sicurezza intorno ai due bulloni e fissarli saldamente.**

Accertarsi che le asole dei cavi si trovino sotto la rondelle piane, quindi serrare i dadi esagonali.

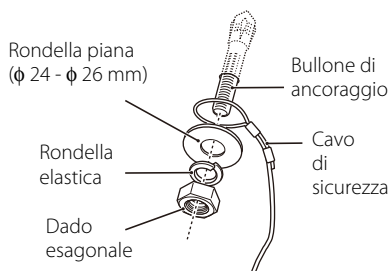

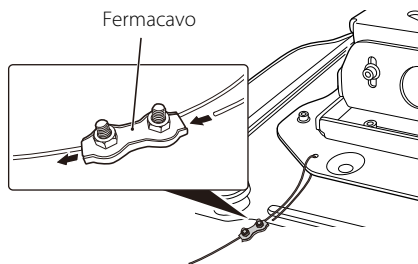

- 3 Allentare le viti del fermacavo, quindi passare un'estremità del cavo di sicurezza attraverso il fermacavo e un foro sull'elemento di sostegno.
- 4 Estrarre l'estremità del cavo da sotto l'elemento di sostegno e farla passare attraverso il fermacavo.
- 5 Tendere il cavo di sicurezza il più possibile senza alterare la posizione dell'immagine proiettata, quindi serrare leggermente le viti sul fermacavo per fissare il cavo.

## Attenzione

Dopo aver installato il cavo di sicurezza, verificare quanto segue. Nel caso in cui il cavo sia danneggiato, sostituirlo con fune metallica da 1,5 mm di diametro o più, reperibile in commercio.

- Il cavo non è logoro o sfilacciato.
- Il cavo non è piegato ad angolo acuto contro il bordo della rondella piana o altro oggetto.

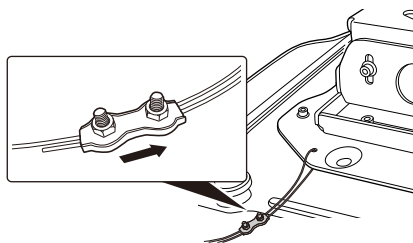

- 6 Eseguire di nuovo i passaggi da 3 a 5 per l'altro cavo di sicurezza e fissarlo anche al proiettore.
- 7 Dopo aver installato i cavi di sicurezza, spostare tutti i fermacavo nella direzione illustrata e serrare le viti dei fermacavo.

## Attenzione

- Se i cavi di sicurezza in dotazione sono troppo corti per il luogo in cui si installa il proiettore, utilizzare fune metallica da 1,5 mm di diametro o più, reperibile in commercio.
- Tagliare le eccedenze di cavo metallico dopo l'installazione.

# Richiesta d'informazioni

Le richieste di informazioni possono essere inoltrate all'indirizzo di contatto fornito nel manuale del proiettore.

## Caratteristiche tecniche

Dimensioni		400 (L) x 124 (A) x 330 (P) mm
Peso		Circa 11 kg
Capacità massima di carico		Circa 75 kg
Gamma di regolazione	Regolazione dell'inclinazione verticale	Da 0 a $\pm 5^\circ$
	Regolazione basculamento orizzontale	Da 0 a $\pm 5^\circ$
	Regolazione rotazione orizzontale	Da 0 a $\pm 5^\circ$
	Scorrimento anteriore/posteriore	$\pm 30$ mm

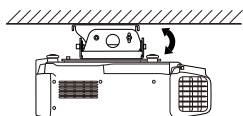

Regolazione dell'inclinazione verticale

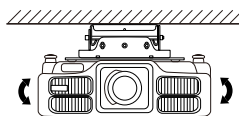

Regolazione basculamento orizzontale

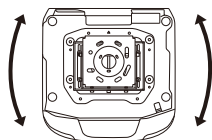

Regolazione rotazione orizzontale

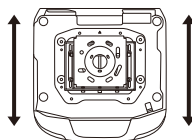

Scorrimento anteriore/posteriore



# Contenido

Lista de elementos incluidos .....	84
Instrucciones de seguridad .....	85
Precauciones sobre dónde montar el proyector .....	87
<b>Instalación .....</b>	<b>88</b>
Separación de la placa para el techo de la placa para el proyector .....	88
Instalación de la placa para el techo al techo en el techo .....	89
Montaje en un techo de hormigón .....	90
Fijación de la placa para el proyector al proyector .....	91
Fijación de la placa para el proyector a la placa para el techo .....	92
<b>Ajuste de la posición de instalación .....</b>	<b>93</b>
Movimiento de las imágenes proyectadas a un punto más alto o bajo .....	93
Inclinación de las imágenes proyectadas a la derecha o la izquierda .....	94
Ajustar el tamaño de las imágenes proyectadas .....	94
<b>Instalación de los cables de seguridad .....</b>	<b>95</b>
<b>Consultas .....</b>	<b>97</b>
<b>Especificaciones .....</b>	<b>97</b>

# Lista de elementos incluidos

Compruebe la siguiente lista para confirmar que dispone de todos los elementos suministrados. Si faltara alguno de los elementos, o si estuvieran dañados, póngase en contacto con su distribuidor.

- Placa para el techo
- Placa para el proyector

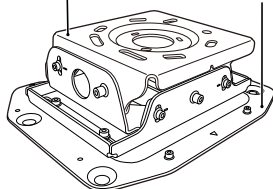

La placa para el techo y la placa para el proyector están preensambladas. Sepárelas antes de iniciar la instalación.

- Tornillos de montaje del proyector: 4 piezas (M6 x 16)



- Llave hexagonal (M6)

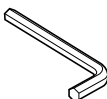

- Llave hexagonal (M8)

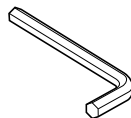

- Cables de seguridad  
2 piezas (1,5 m,  $\phi$  1,5 mm)



- Presillas para cable: 2 piezas



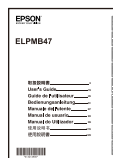

- Manual de usuario (esta guía)



# Instrucciones de seguridad

Lea este documento cuidadosamente para ensamblar y utilizar esta unidad correctamente y con seguridad. Siga las precauciones de seguridad. Mantenga estas instrucciones a mano para ayudarle a solucionar cualquier cosa que no comprenda.

A fin de que pueda usar el producto de una forma segura y correcta, hemos colocado símbolos en este manual y en el producto para señalar posibles riesgos de daños para el usuario u otras personas y materiales. A continuación, se explican las indicaciones y su significado. Es imprescindible entenderlas antes de leer este manual.

 <b>Advertencia</b>	<b>Este símbolo muestra una información que, si se ignora, podría dar lugar a la muerte o a lesiones personales debido al manejo incorrecto.</b>
 <b>Precaución</b>	<b>Este símbolo muestra una información que, si se ignora, podría dar lugar a lesiones personales o daños físicos debido al manejo incorrecto.</b>

Lea cuidadosamente las advertencias de "Instrucciones de seguridad/Manual de asistencia y mantenimiento" proporcionadas con el proyector antes de iniciar la instalación para determinar un lugar adecuado para instalarlo.

## **Advertencia**

- **El trabajo de instalación deberá realizarse solamente por especialistas con el conocimiento técnico y la habilidad requeridos.**  
El ensamblaje o la instalación incompletos podrían causar la caída del proyector y el soporte para montaje en techo y provocar lesiones.
- **Este producto pesa 11 kg aproximadamente. Cuando transporte o mueva el producto, manipúlelo con cuidado para evitar lesiones.**
- **No instale el soporte para montaje en techo en una superficie inclinada ni débil.**  
El techo deberá ser suficientemente resistente como para poder instalar el proyector y el soporte para montaje en techo. Antes de comenzar la instalación, compruebe cuidadosamente el peso del proyector y del soporte para montaje en techo. Cerciórese de que el techo sea suficientemente resistente y utilice los métodos más apropiados para evitar que se caiga el proyector.
- **No instale el producto en un lugar donde pueda estar expuesto a vibraciones o impactos.**  
De lo contrario, el producto o la superficie de instalación podría dañarse. Si el producto se cae, podría causar lesiones personales o, incluso, matar.

## Advertencia

- **Para instalar el soporte de montaje en techo, siga en todo momento las instrucciones que se indican a continuación. Si el trabajo de instalación no se realizase correctamente, el proyector y el soporte para montaje en techo podrían caerse y provocar lesiones.**
  - Compruebe la estructura y los materiales del lugar de montaje y utilice el método de construcción apropiado.
  - No cuelgue ni monte nada excepto el proyector especificado utilizando el soporte para montaje en techo. Los proyectores que podrán montarse en este soporte para montaje en techo se indican en los catálogos.
  - No se cuelgue del soporte para montaje en techo ni le aplique fuerza excesiva durante ni después de la instalación.
  - Apriete firmemente los tornillos. Además, no afloje ni quite nunca ningún tornillo cuando monte o desmonte el soporte de montaje en techo.
  - No desensamble ni remodele nunca el soporte para montaje en techo a menos que se indique lo contrario en este manual.
- **Instale el cable de seguridad suministrado para evitar que el proyector se caiga del techo.**

El cable de seguridad también evita que el proyector se bambolee durante un terremoto o vibración. (p.95)
- **La aplicación de adhesivo para tornillos, lubricante, aceite, u otras sustancias al proyector donde está fijado al soporte para montaje en techo puede hacer que se raje la caja y que caiga el proyector, resultando en daños o lesiones. No utilice ningún tipo de adhesivo, lubricante, ni aceite cuando instale o ajuste el soporte para montaje en techo.**
- **No afloje nunca ningún perno, tornillo, ni tuerca después de la instalación. Además, compruebe periódicamente que no se haya aflojado ningún tornillo. Si encuentra cualquier tornillo flojo, apriételo firmemente.**
- **No utilice el soporte para montaje en techo, y solicite todas las reparaciones a personal de servicio cualificado en las condiciones siguientes:**
  - El soporte para montaje en techo se cayó o rompió antes de la instalación.
  - Las piezas suministradas tienen problemas o no trabajan correctamente.
- **Desenchufe el proyector antes de realizar la instalación.**
- **Manipule el cable de alimentación con cuidado.**

La manipulación incorrecta podría provocar descargas eléctricas o un incendio. Tenga en cuenta las siguientes precauciones cuando manipule el producto:

  - No manipule el cable con las manos mojadas.
  - No utilice un cable dañado o modificado.
- **No instale o utilice el proyector en lugares donde podría recibir salpicaduras de agua como, por ejemplo, en exteriores, en un cuarto de baño o en un cuarto con ducha, y no realice la instalación en lugares donde haya altos niveles de humedad.**

Esto podría provocar descargas eléctricas o un incendio.
- **Cuando realice la limpieza, no utilice un paño húmedo o alcohol, benceno, disolvente, etc.**

Si entra agua en el proyector, la carcasa puede degradarse y romperse, lo que podría provocar descargas eléctricas.



## Advertencia

- **No tire excesivamente ni pille el cable de alimentación del proyector durante la instalación. Tenga cuidado especialmente cuando pase el cable de alimentación a través del poste.**  
Si el cable de alimentación está dañado, podría causar descargas eléctricas o un incendio. Si los conductores del cable de alimentación están al descubierto o rotos, póngase en contacto con su proveedor.



## Precaución

**Para la instalación se necesitarán dos personas por lo menos. Cerciórese de utilizar un andamio robusto para este trabajo.**

De lo contrario, podría caerse o dejar caer el proyector y causar lesiones.

# Precauciones sobre dónde montar el proyector

Lea cuidadosamente las advertencias de "Instrucciones de seguridad/Manual de asistencia y mantenimiento". En particular, preste atención a los puntos siguientes.

- Instale el proyector en un lugar en el que la luz solar directa o la luz intensa de lámparas fluorescentes no incida en el receptor para control remoto. La luz intensa incidiendo en el receptor para control remoto podría interferir en las operaciones de control remoto.
- Instale el proyector de forma que quede alejado de la salida de aire de acondicionadores de aire o dispositivos similares. Si el aire procedente de un aparato de aire acondicionado incide directamente en el proyector, la temperatura circundante aumentará y el proyector puede que no funcione correctamente.
- Asegúrese de que hay una separación suficientemente grande entre el proyector y la pared. Consulte el Manual de usuario suministrado con el proyector para obtener detalles sobre la distancia necesaria. Si el proyector está demasiado cerca de la pared, la temperatura circundante aumenta y el proyector puede que no funcione correctamente.
- Para limitar el efecto del ruido externo, le recomendamos que coloque el proyector de forma que el cable que lo conecta a un ordenador u a otros dispositivos no tengan una longitud superior a 20 metros.
- El proyector deberá instalarse en un lugar exento de polvo y humedad para evitar que se ensucien el objetivo y los componentes ópticos internos.
- No instale el proyector en un lugar fuera de su margen de temperaturas de operación. Si lo hiciese, podría provocar su mal funcionamiento.
- Si cierra las cortinas de una sala brillante, las imágenes proyectadas serán más fáciles de ver.

# Instalación

## Separación de la placa para el techo de la placa para el proyector

La placa para el techo ha sido fijada a la placa para el proyector en la fábrica. Utilice el procedimiento siguiente para separarlas.

### Procedimiento

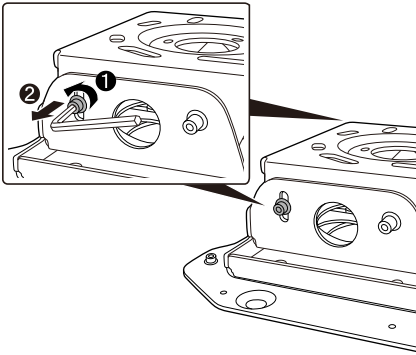

- 1 Retire los tornillos para los puntos de ajuste de la inclinación vertical de ambos lados utilizando la llave hexagonal M8 suministrada.

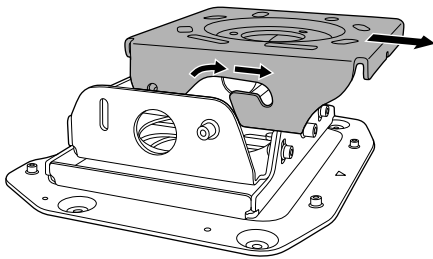

- 2 Retire la placa para el techo de la placa para el proyector.

# Instalación de la placa para el techo al techo en el techo

Determine la distancia a la pantalla y determine la posición de montaje antes de montar la placa para el techo.

La distancia varía de acuerdo con el tipo de objetivo instalado en el proyector. Consulte el "Manual de usuario" suministrado con el proyector.

## Procedimiento

Remítase a la plantilla para el techo siguiente para cortar los orificios para montaje con pernos en el techo.

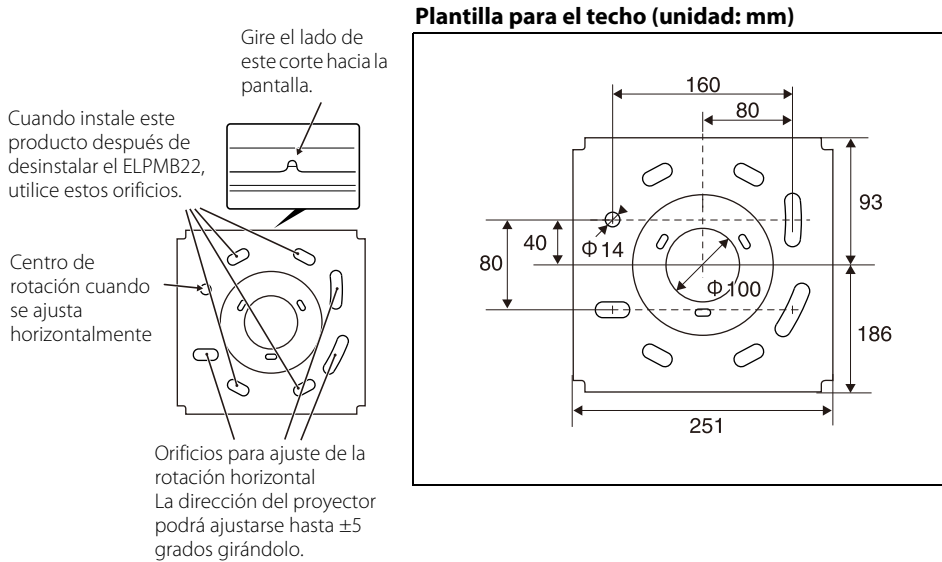

## Nota

Cuando instale este producto después de desinstalar el ELPMB22, puede utilizar los orificios de montaje que ya se encuentran en el techo tal y como están.

Después de realizar la instalación, no podrá girar el proyector más allá de  $\pm 5^\circ$  hacia la izquierda o hacia la derecha. Compruebe que el proyector está orientado en la dirección correcta antes de realizar la instalación.

# Montaje en un techo de hormigón

Cuando instale el soporte para montaje en techo en un techo de hormigón, utilice 4 pernos de anclaje (M12). Usted tendrá que adquirir los pernos de anclaje en un establecimiento del ramo.

## Precaución

Antes de instalar la placa para el techo, compruebe que el proyector está orientado en la dirección correcta.

### ⚠ Advertencia

- **Cerchiórese antes de que el hormigón en el que vaya a instalar este producto pueda sujetar el peso y el movimiento lateral del proyector y del soporte para montaje en techo. Si el hormigón no es suficientemente resistente o está deteriorado, fortifíquelo con barras de refuerzo o algo similar.**
- **Instale los pernos de anclaje de acuerdo con las especificaciones y métodos del fabricante de los materiales para que no se salgan, se aflojen, o se desplacen.**
- **Apriete firmemente los tornillos durante la instalación o después de ajustar los ángulos.**  
Después de apretar los tornillos, reapriételos firmemente y cerchiórese de que no hayan quedado flojos.
- **Epson no asume ninguna responsabilidad por ningún daño o lesión provocados por la poca resistencia de la pared o una instalación inadecuada.**

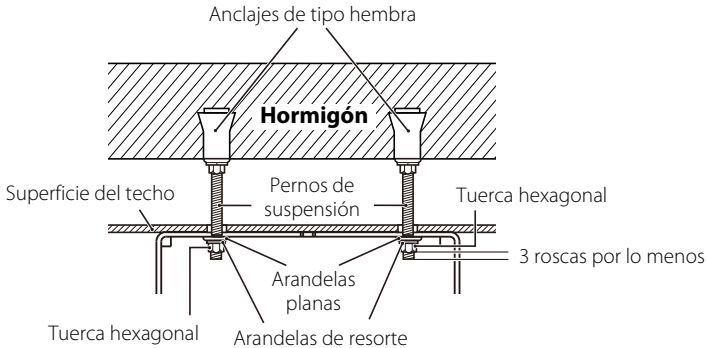

La placa para el techo puede girarse horizontalmente  $\pm 5$  grados. Ajuste la dirección del proyector utilizando cuatro pernos asegurados flojamente. Después de ajustar la dirección, apriete con seguridad la tuercas hexagonales.

Centro de rotación cuando se ajusta la dirección

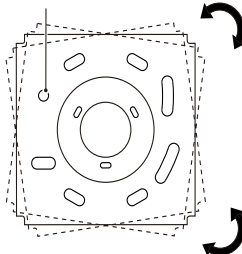

# Fijación de la placa para el proyector al proyector

## ! Advertencia

- **Apriete firmemente los tornillos.**

Después de apretar los tornillos, reapriételos firmemente y cerciórese de que no hayan quedado flojos.

- **Instale el cable de seguridad suministrado para evitar que el proyector se caiga del techo.** p.95

- **La aplicación de adhesivo para tornillos, lubricante, aceite, u otras sustancias al proyector donde está fijado al soporte para montaje en techo puede hacer que se raje la caja y que caiga el proyector, resultando en daños o lesiones. No utilice ningún tipo de adhesivo, lubricante, ni aceite cuando instale o ajuste el soporte para montaje en techo.**

## Procedimiento

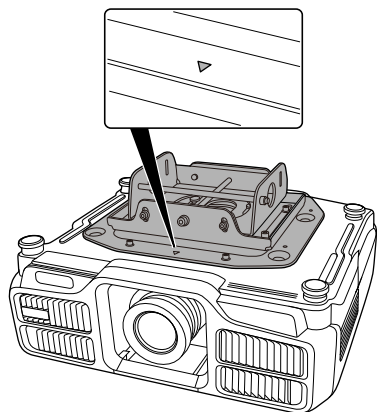

- 1 **Acople el proyector de forma que la marca ▽ situada en la placa del proyecto se encuentre en el mismo lado que el objetivo del proyector.**

Alinee los orificios de los tornillos de los puntos de fijación para montaje en techo con los orificios de la placa para el proyector. Consulte el "Manual de usuario" suministrado con el proyector para obtener detalles sobre la posición de los puntos de fijación para montaje en techo.

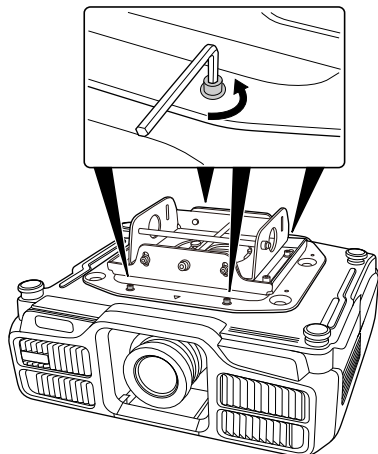

- 2 **Apriete los cuatro tornillos suministrados (M6 x 16) en los orificios de los tornillos de la placa para el proyector mediante la llave hexagonal M6 suministrada.**

Apriete y fije los tres tornillos restantes.

## Precaución

Cuando acople la placa para el proyector a este, asegúrese de que utiliza los tornillos suministrados.

# Fijación de la placa para el proyector a la placa para el techo

## Procedimiento

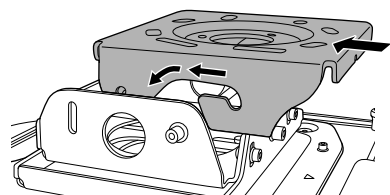

- 1 **Ponga el eje de la placa para el proyector en las ranuras de la placa para el techo y fíjela con seguridad en los puntos den forma de herradura.**

No suelte las manos del proyector hasta finalizar el montaje.

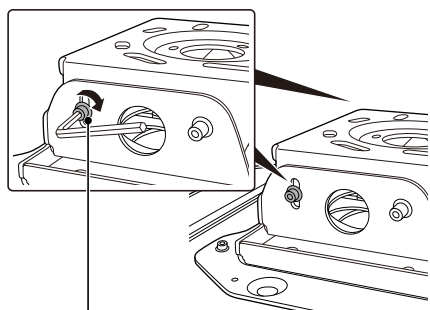

- 2 **Ponga los tornillos para los puntos de ajuste del ángulo vertical que fueron retirados cuando se retiró la placa para el techo de la placa para el proyector en los orificios de los tornillos.**

Asegure los dos tornillos en los puntos de ajuste del ángulo como se muestra en la ilustración, utilizando la llave hexagonal M8 suministrada para fijar el proyector.

Con respecto a los detalles sobre el ajuste del ángulo del proyector, consulte la sección siguiente "Ajuste de la posición de instalación".

Asegure los tornillos a la altura de estas marcas de forma que el proyector quede prácticamente horizontal.

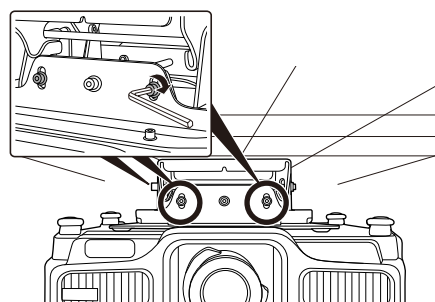

- 3 **Asegure los cuatro tornillos de los puntos de ajuste del giro horizontal como se muestra en la ilustración izquierda, utilizando la llave hexagonal M8 suministrada para fijar el proyector.**

Con respecto a los detalles sobre el ajuste del ángulo del proyector, consulte la sección siguiente "Ajuste de la posición de instalación".

# Ajuste de la posición de instalación



## Advertencia

- **No afloje ni retire nunca ningún tornillo innecesariamente cuando ajuste la posición.** Si lo hiciese, podría hacer que se cayese el proyector, lo que conduciría a un accidente.
- **Después del ajuste, reapriete todos los tornillos, y cerciórese de que no hayan quedado flojos.**

## Movimiento de las imágenes proyectadas a un punto más alto o bajo

Cuando las imágenes se proyecten más altas o más bajas en comparación con la pantalla, ajuste la posición de proyección utilizando el desplazamiento del objetivo del proyector.

Cuando mueva verticalmente la posición de proyección sobre el margen ajustable del desplazamiento del objetivo, la posición de proyección podrá ajustarse otros 5 grados en cualquier sentido inclinando el proyector.

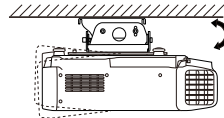
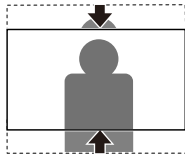

Cuando incline el proyector, las imágenes proyectadas pueden distorsionarse. Las imágenes distorsionadas en forma trapezoidal podrán corregirse utilizando el ajuste de la distorsión trapezoidal.

Sin embargo, las imágenes se desenfocará a medida que aumente el ángulo de inclinación. Con respecto a los detalles sobre el desplazamiento del objetivo y la distorsión trapezoidal, consulte al "Manual de usuario" suministrado con el proyector.

## Procedimiento

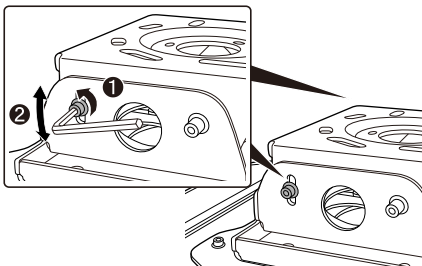

- 1 Afloje los dos tornillos para los puntos de ajuste del ángulo vertical situados a la izquierda y derecha mediante la llave hexagonal M8 suministrada.
- 2 Incline verticalmente la parte posterior del proyector para ajustar el ángulo hasta la posición en la que las imágenes proyectadas se adapten a la pantalla.
- 3 Después de ajustar el ángulo, asegure los tornillos de ambos lados utilizando la llave hexagonal M8.

# Inclinación de las imágenes proyectadas a la derecha o la izquierda

Cuando la imagen proyectada se incline a la derecha o la izquierda en comparación con la pantalla, incline el proyector  $\pm 5$  grados para ajustar la posición de proyección.

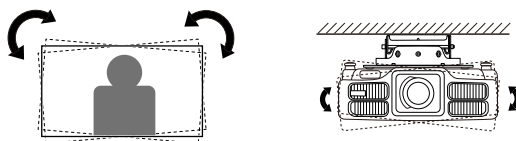

## Procedimiento

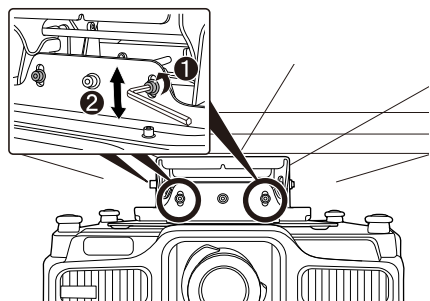

- 1 Afloje los cuatro tornillos para los puntos de ajuste del giro horizontal situados en la parte delantera y trasera mediante la llave hexagonal M8 suministrada.
- 2 Incline el proyector hacia la izquierda o la derecha para ajustar el ángulo hasta la posición en la que las imágenes proyectadas se adaptan a la pantalla.
- 3 Después de ajustar el ángulo, asegure los tornillos de ambos lados utilizando la llave hexagonal M8.

# Ajustar el tamaño de las imágenes proyectadas

Cuando las imágenes proyectadas sean demasiado grandes o demasiado pequeñas para la pantalla, intente ajustar primero el tamaño de la imagen en el proyector. Para obtener detalles sobre el ajuste del tamaño de la imagen, consulte el "Manual de usuario" suministrado con el proyector. Para ajustar el tamaño de la imagen, puede desplazar el proyector hacia adelante o hacia atrás  $\pm 30$  mm siguiendo los pasos que se indican a continuación.

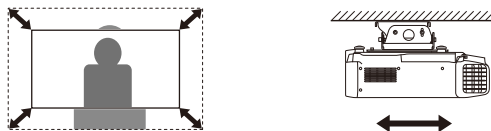

## Procedimiento

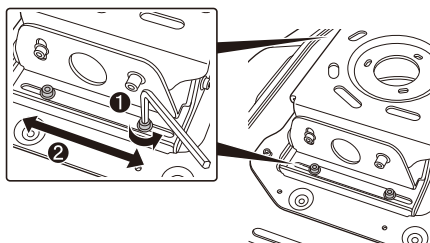

- 1 Afloje los cuatro tornillos para los puntos de ajuste de deslizamiento frontal y trasero situados a la izquierda y derecha mediante la llave hexagonal M8 suministrada.
- 2 Deslice el proyector hacia adelante o hacia atrás para ajustar la imagen proyectada hasta que encaje en la pantalla.
- 3 Después de ajustar la posición, asegure los tornillos usando la llave hexagonal M8.

# Instalación de los cables de seguridad

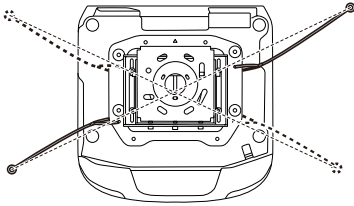

Después de instalar el proyector en el techo, tome precauciones adicionales para fijarlo en su lugar y evitar que se caiga o ruede.

Pase los cables proporcionados diagonalmente a través de la placa para el proyector mediante las presillas para cable para evitar que el proyector se caiga.

## ⚠ Advertencia

- Cerciérese antes de que el hormigón en el que vaya a instalar este producto pueda sujetar el peso y el movimiento lateral del proyector y del soporte para montaje en techo. Si el hormigón no es suficientemente resistente o está deteriorado, fortifíquelo con barras de refuerzo o algo similar.
- Instale los pernos de anclaje de acuerdo con las especificaciones y métodos del fabricante de los materiales para que no se salgan, se aflojes, o se desplacen.

## Procedimiento

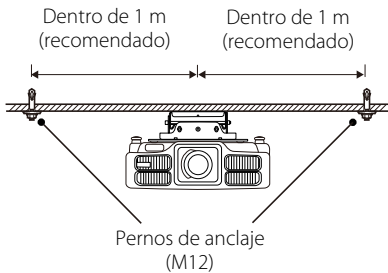

- 1 Fije dos pernos de anclaje adquiridos en un establecimiento del ramo diagonalmente en el techo.

Recomendamos situar los pernos de anclaje dentro de 1 metro del centro del proyector. Utilice pernos de anclaje M12.

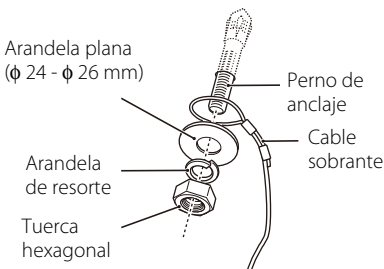

- 2 Enrolle los dos cables de seguridad alrededor de los dos pernos y asegúrelos firmemente.

Cerciérese de que los bucles de cable queden debajo de las arandelas planas, y después apriete las tuercas hexagonales.

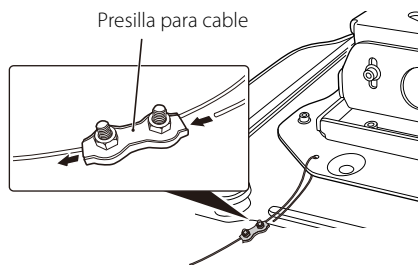

- 3 Afloje los tornillos de la presilla para cable, y después pase el extremo del cable de seguridad a través de la presilla para cable y un orificio de la placa para el proyector.
- 4 Tire del extremo del cable para sacarlo por debajo de la placa para el proyector y páselo a través de la presilla para cable.
- 5 Estire el cable de seguridad lo más firmemente posible sin causar el movimiento de la posición de las imágenes proyectadas, y después apriete ligeramente los tornillos de la presilla para cable para asegurar éste.

## Precaución

Después de instalar el cable de seguridad, compruebe los puntos siguientes. Si por alguna causa, el cable está dañado, reemplácelo por otro adquirido en un establecimiento del ramo de 1,5 mm o más de diámetro.

- El cable no deberá estar deshilachado ni desenredado.
- El cable no deberá estar en ángulo agudo contra el borde de la arandela plana ni de ningún otro objeto.

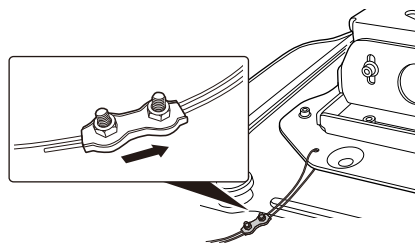

- 6 Vuelva a realizar los pasos 3 a 5 para el otro cable de seguridad, y fíjelo también al proyector.
- 7 Después de instalar los cables de seguridad, mueva todas las presillas para cable en el sentido mostrado en la ilustración y apriete los tornillos de las presillas.

## Precaución

- Si los cables de seguridad suministrados son demasiado cortos para el lugar en el que esté instalando el proyector, utilice cables adquiridos en un establecimiento del ramo de 1,5 mm o más de diámetro.
- Después de la instalación corte el cable sobrante.

# Consultas

Las consultas podrán dirigirse directamente a la información de contacto que se ofrece en el manual de instrucciones del proyector.

# Especificaciones

Dimensiones	400 (An) x 124 (Al) x 330 (Fo) mm	
Peso	11 kg aproximadamente	
Capacidad de carga máxima	75 kg aproximadamente	
Margen ajustable	Ajuste de inclinación vertical	0 a $\pm 5^\circ$
	Ajuste de giro horizontal	0 a $\pm 5^\circ$
	Ajuste de rotación horizontal	0 a $\pm 5^\circ$
	Deslizamiento frontal y posterior	$\pm 30$ mm

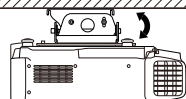

Ajuste de inclinación vertical

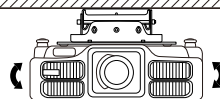

Ajuste de giro horizontal

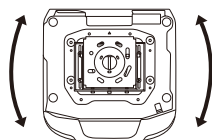

Ajuste de rotación horizontal

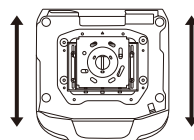

Deslizamiento frontal y posterior



# Índice

Lista de itens incluídos .....	100
Instruções de segurança .....	101
Precauções sobre o local de montagem do projetor .....	103
<b>Instalação .....</b>	<b>104</b>
Remover a placa para o teto da placa do projetor .....	104
Instalar a placa para o teto no teto .....	105
Instalar num teto de betão .....	106
Fixar a placa do projetor no projetor .....	107
Fixar a placa do projetor na placa para o teto .....	108
<b>Ajustar a posição de instalação .....</b>	<b>109</b>
Mover as imagens projetadas para cima ou para baixo .....	109
Inclinar as imagens projetadas para a direita ou para a esquerda .....	110
Ajustar o tamanho das imagens projetadas .....	110
<b>Instalar os cabos de segurança .....</b>	<b>111</b>
<b>Pedido de informações.....</b>	<b>113</b>
<b>Especificações .....</b>	<b>113</b>

# Lista de itens incluídos

Consulte a lista seguinte para confirmar que tem todos os itens fornecidos. Se faltar algum dos itens ou se os mesmos estiverem danificados, contacte o seu revendedor.

Placa para o teto

Placa do videoprojetor

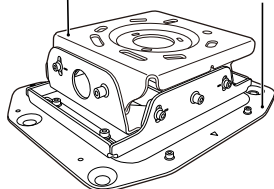

O placa para o teto e a placa do projetor estão pré-montadas. Separe-as antes de iniciar a instalação.

Parafusos para montagem do projetor: 4 unid. (M6 x 16)



Chave hexagonal (M6)

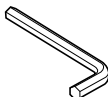

Chave hexagonal (M8)

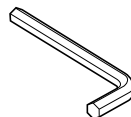

Cabos de segurança: 2 unid. (1,5 m,  $\phi$  1,5 mm)



Terminais para cabo: 2 unid.



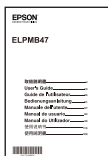

Manual do Utilizador (este manual)



# Instruções de segurança

Leia este manual atentamente para montar e instalar este produto de forma segura e correta. Cumpra as instruções de segurança. Mantenha estas instruções à mão para ajudar a resolver qualquer questão que não compreenda.

Para que possa utilizar o produto de forma segura e correta, foram incluídos símbolos neste manual e no produto que indicam potenciais riscos para o utilizador ou para terceiros, bem como o risco de danos materiais. As indicações e o respetivo significado são apresentados em seguida. Certifique-se de que os compreende plenamente antes de ler este manual.

 <b>Aviso</b>	<b>Este símbolo indica informações que, se ignoradas, poderão ter como consequência a morte ou ferimentos pessoais em virtude do manuseamento incorreto.</b>
 <b>Atenção</b>	<b>Este símbolo indica a informação que, se for ignorada, poderá resultar em lesões pessoais ou danos físicos devido ao manuseamento incorrecto.</b>

Leia atentamente os avisos de "Instruções de segurança/Guia de Apoio e Assistência" fornecidos com o projetor antes de iniciar a instalação para determinar um local adequado para a sua instalação.

## **Aviso**

- **O trabalho de instalação deverá ser realizado exclusivamente por especialistas com o conhecimento técnico e capacidade necessários.**  
A montagem e instalação incompletas poderão causar a queda do projetor e do suporte para montagem no teto e provocar lesões.
- **Este produto pesa aproximadamente 11 kg. Quando transportar ou deslocar o produto, manuseie-o com cuidado para evitar ferimentos.**
- **Não instale o suporte para montagem no teto numa superfície inclinada ou pouco resistente.**  
O teto deverá ser suficientemente resistente para instalar o projetor e o suporte. Antes de iniciar a instalação, verifique cuidadosamente o peso do projetor e do suporte para montagem no teto. Certifique-se de que o teto é suficientemente resistente e utilize os métodos mais apropriados para evitar a queda do projetor.
- **Não instale o produto num local onde o mesmo possa estar sujeito a vibrações ou impactos.**  
Caso contrário, poderá danificar o produto ou a superfície de instalação. Se este produto cair, poderá causar a morte ou ferimentos pessoais.



## Aviso

● **Siga sempre as instruções indicadas abaixo durante a instalação do suporte para montagem no teto. Se o processo de instalação não for efetuado corretamente, o projetor e o suporte para montagem no teto poderão cair e causar ferimentos.**

- Verifique a estrutura e os materiais do local de montagem e utilize o método de instalação mais apropriado.
- Não pendure nem monte nada além do projetor especificado no suporte para montagem no teto. Os projetores que podem ser montados neste suporte são indicados nos catálogos.
- Não se pendure no suporte para montagem no teto, nem exerça pressão no mesmo durante ou após a instalação.
- Aperte firmemente os parafusos. Além disso, nunca desaperte nem remova quaisquer parafusos quando montar ou desmontar o suporte para montagem no teto.
- Nunca desmonte nem modifique o suporte para montagem no teto, salvo quando indicado em contrário neste manual.

● **Instale o cabo de segurança fornecido para impedir a queda do projetor.**

O cabo de segurança evita também a oscilação do projetor durante a ocorrência de vibrações ou de um terremoto.  p.111

● **A aplicação de cola para parafusos, lubrificante, óleo, ou outras substâncias nos pontos onde o projetor está fixado ao suporte para montagem no teto pode originar a quebra da caixa do projetor e a queda do mesmo, provocando danos ou lesões. Não utilize qualquer tipo de cola, lubrificante ou óleo durante a instalação ou ajuste do suporte para montagem no teto.**

● **Nunca desaperte quaisquer pernis, parafusos ou porcas após a instalação. Verifique também periodicamente se os parafusos estão firmemente apertados. Se encontrar parafusos desapertados, aperte-os firmemente.**

● **Não utilize o suporte para montagem no teto e recorra aos serviços de um técnico qualificado nas seguintes condições:**

- O suporte para montagem no teto caiu ou partiu antes da instalação.
- As peças fornecidas têm problemas e não funcionam corretamente.

● **Desligue o projetor antes da instalação.**

● **Manuseie o cabo de alimentação com cuidado.**

Um manuseamento incorreto poderá causar um incêndio ou choque elétrico. Observe as precauções apresentadas em seguida durante o manuseamento:

- Não manuseie o cabo com as mãos molhadas.
- Não utilize um cabo que esteja danificado ou alterado.

● **Não instale nem utilize o projetor em locais onde o mesmo possa estar exposto a água, tais como, em espaços exteriores, numa casa de banho, num balneário, e não o instale em locais sujeitos a elevados níveis de humidade.**

Isso poderá provocar incêndio ou choques elétricos.

● **Durante a limpeza, não utilize um pano molhado, álcool, benzeno, diluente, etc.**

Se a água se infiltrar no projetor, a caixa pode degradar-se e quebrar, o que poderá causar choques elétricos.

### **Aviso**

- **Não puxe demasiado nem dobre o cabo de alimentação do projetor durante a instalação. Tenha especial cuidado quando passar o cabo de alimentação através da coluna.**  
Se o cabo de alimentação estiver danificado, poderá provocar um incêndio ou choque elétrico. Contacte o seu revendedor se os fios do cabo de alimentação estiverem expostos ou quebrados.

### **Atenção**

**São necessárias, pelo menos, duas pessoas para efetuar a instalação. Utilize um escadote robusto para realizar este trabalho.**

Caso contrário, poderá cair ou deixar cair o projetor e causar ferimentos.

## Precauções sobre o local de montagem do projetor

Leia atentamente os avisos de "Instruções de segurança/Guia de Apoio e Assistência" fornecidos com o projetor antes de iniciar a instalação para determinar um local adequado para a sua instalação. Preste atenção particular aos seguintes pontos.

- Coloque o projetor num local onde o sensor do controlo remoto não esteja exposto a luz solar direta ou luz intensa proveniente de lâmpadas fluorescentes. A luz intensa a incidir no recetor do controlo remoto poderá interferir com as operações do controlo remoto.
- Instale o projetor num local afastado de saídas de ar de aparelhos de ar condicionado ou dispositivos similares. Se o ar proveniente de um aparelho de ar condicionado soprar diretamente para o projetor, a temperatura à volta do mesmo irá aumentar e o projetor poderá não funcionar corretamente.
- Certifique-se de que existe um espaço suficiente grande entre o projetor e a parede. Para mais detalhes sobre a distância necessária, consulte o Manual do Utilizador fornecido com o seu projetor. Se o projetor estiver demasiado próximo da parede, a temperatura à volta do mesmo irá aumentar e o projetor poderá não funcionar corretamente.
- Para limitar o efeito de ruído externo, recomendamos que coloque o projetor de forma a que o cabo de alimentação que o liga a um computador ou outro dispositivo, não tenha um comprimento superior a 20 metros.
- O projetor deverá ser instalado num local isento de pó e humidade para evitar que as lentes e os componentes óticos fiquem sujos.
- Não instale o projetor num local que exceda os limites de temperatura de funcionamento. Se o fizer, poderá provocar uma avaria.
- Se fechar as cortinas numa sala exposta a luz solar intensa irá facilitar a visualização das imagens projetadas.

# Instalação

## Remover a placa para o teto da placa do projetor

A placa para o teto é encaixada na placa do projetor na fábrica. Utilize o seguinte procedimento para as separar.

### Procedimento

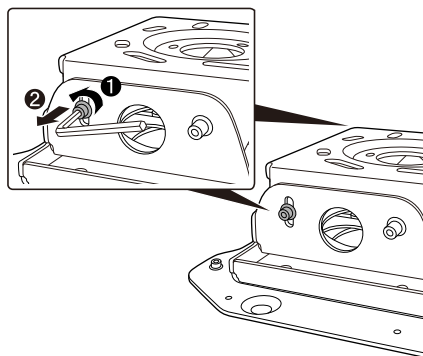

- 1 Remova os parafusos dos pontos de ajuste da inclinação vertical de ambos os lados utilizando a chave hexagonal M8 fornecida.

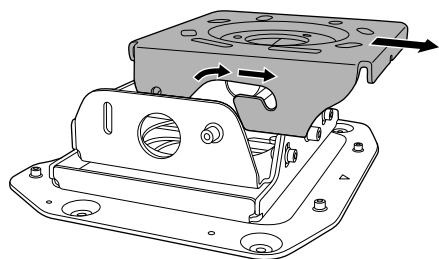

- 2 Remova a placa para o teto da placa do projetor.

# Instalar a placa para o teto no teto

Determine a distância até ao ecrã e localize a posição de montagem antes de montar a placa para o teto.

A distância varia de acordo com o tipo de lente instalada no projetor. Consulte o "Manual do Utilizador" fornecido com o projetor.

## Procedimento

Consulte o modelo apresentado abaixo para marcar os orifícios dos parafusos no teto.

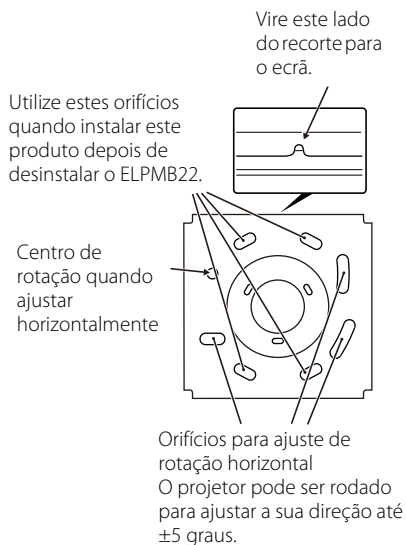

## Modelo para o teto (unidades: mm)

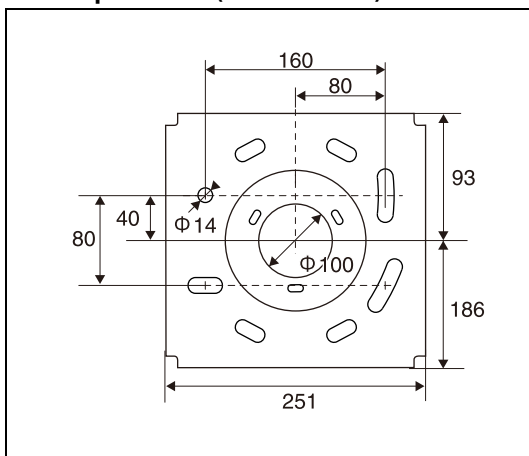

## Nota

Quando instalar este produto após a desinstalação do ELPMB22, pode utilizar os orifícios de montagem que já existem no teto.

Após a instalação, não será possível rodar o projetor mais de  $\pm 5^\circ$  para a esquerda ou para a direita. Certifique-se de que o projetor está virado na direção correta antes de efetuar a instalação.

# Instalar num teto de betão

Quando instalar o suporte para montagem no teto num teto de betão, utilize 4 parafusos de ancoragem (M12). Deverá adquirir os parafusos de ancoragem numa loja da especialidade.

## Atenção

Antes de instalar a placa para o teto, certifique-se de que o projetor está virado na direção correta.

### ⚠ Aviso

- **Certifique-se de que o betão no qual este produto será instalado, é capaz de suportar o peso e o movimento lateral do projetor e do suporte para o teto. Se o betão não for suficientemente resistente ou estiver deteriorado, reforce-o com barras ou algo similar.**
- **Instale os parafusos de ancoragem de acordo com as especificações e os métodos do fabricante dos materiais, para que não saiam, se soltem ou se desloquem.**
- **Aperte os parafusos firmemente durante a instalação ou depois de ajustar os ângulos.** Depois de apertar os parafusos, volte a apertá-los firmemente e certifique-se de que não estão soltos.
- **A Epson não assume qualquer responsabilidade por danos ou lesões causados por uma falha de força da parede ou instalação incorrecta.**

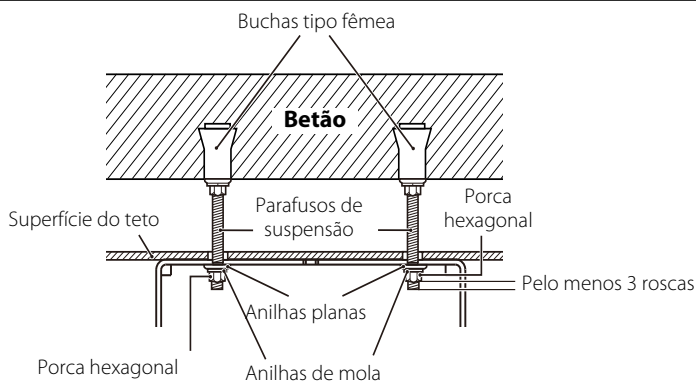

A placa para o teto pode ser rodada horizontalmente  $\pm 5$  graus. Ajuste a direção do projetor utilizando quatro parafusos apertados frouxamente. Depois de ajustar a direção, aperte firmemente as porcas hexagonais.

Centro de rotação quando ajustar a direção

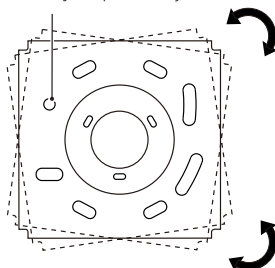



## Fixar a placa do projetor no projetor

### Aviso

- **Aperte os parafusos com força.**  
Depois de apertar os parafusos, volte a apertá-los firmemente e certifique-se de que não estão soltos.
- **Instale o cabo de segurança fornecido para impedir a queda do projetor.**  p.111
- **A aplicação de cola para parafusos, lubrificante, óleo, ou outras substâncias nos pontos onde o projetor está fixado ao suporte para montagem no teto pode originar a quebra da caixa do projetor e a queda do mesmo, provocando danos ou lesões. Não utilize qualquer tipo de cola, lubrificante ou óleo durante a instalação ou ajuste do suporte para montagem no teto.**

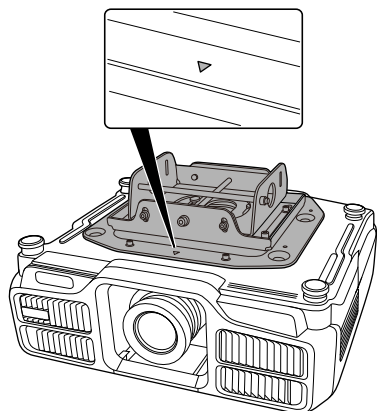
### Procedimento



- 1 **Encaixe o projetor de forma a que a marca  na placa do projetor esteja no mesmo lado da lente do projetor.**

Alinhe os orifícios dos parafusos do suporte de montagem no teto com os orifícios da placa do projetor. Consulte o "Manual do Utilizador" fornecido com o projetor para obter informações sobre a posição dos pontos de fixação do suporte para montagem no teto do projetor.

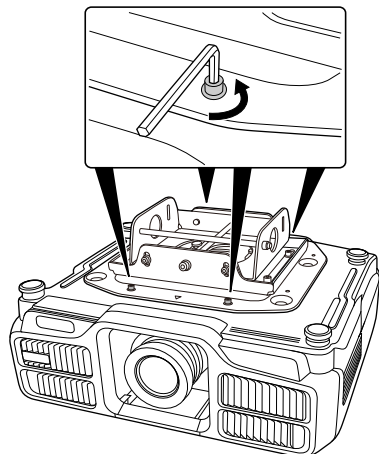

- 2 **Aperte os quatro parafusos fornecidos (M6 x 16) nos orifícios da placa do projetor utilizando a chave hexagonal M6 fornecida. Aperte e fixe os restantes três parafusos.**

### Atenção

Quando instalar a placa do projetor no projetor, utilize os parafusos fornecidos.

# Fixar a placa do projetor na placa para o teto

## Procedimento

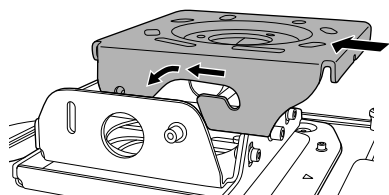

- 1 **Encaixe a coluna do projetor nas ranhuras da placa para o teto e fixe-a nos pontos em forma de ferradura.**

Não tire as mãos do projetor antes de terminar a montagem.

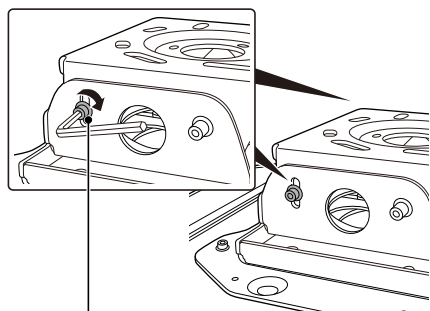

Aperte os parafusos à altura destas marcas para que o projetor esteja montado praticamente na horizontal. Utilize-as como guia.

- 2 **Coloque os parafusos dos pontos de ajuste do ângulo vertical, que foram retirados durante a remoção da placa para o teto do projetor, nos respectivos orifícios.**

Aperte os dois parafusos nos pontos de ajuste do ângulo como mostra a ilustração à esquerda, utilizando a chave hexagonal M8 fornecida para fixar o projetor.

Para mais detalhes sobre o ajuste do ângulo do projetor, consulte a secção seguinte "Ajustar a posição de instalação".

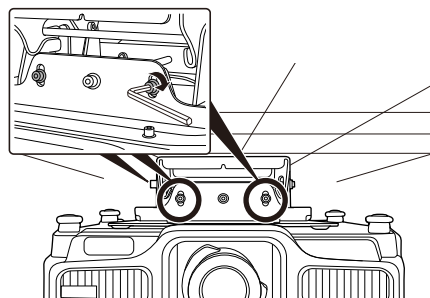

- 3 **Aperte os quatro parafusos nos pontos de ajuste horizontal como mostra a ilustração à esquerda, utilizando a chave hexagonal M8 fornecida para fixar o projetor.**

Para mais detalhes sobre o ajuste do ângulo do projetor, consulte a secção seguinte "Ajustar a posição de instalação".

# Ajustar a posição de instalação



## Aviso

- **Nunca desaperte nem remova parafusos desnecessariamente quando ajustar a posição.**  
Se o fizer, poderá causar a queda do projetor e originar um acidente.
- **Reaperte todos os parafusos e certifique-se de que os mesmos não estão soltos após o ajuste.**

## Mover as imagens projetadas para cima ou para baixo

Quando as imagens forem projetadas para cima ou para baixo em relação ao ecrã, ajuste a posição de projeção utilizando o deslocamento da lente do projetor.

Quando mover verticalmente a posição de projeção além do intervalo ajustável do deslocamento da lente, a posição de projeção poderá ser ajustada mais 5 graus em qualquer direção inclinando o projetor.

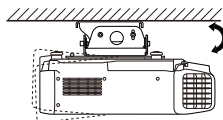
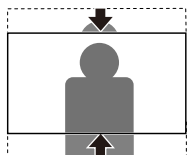

Quando inclinar o projetor, as imagens projetadas poderão apresentar distorção. As imagens distorcidas em forma trapezoidal podem ser corrigidas utilizando o ajuste de distorção.

No entanto, a imagem irá desfocar à medida que o ângulo de inclinação aumentar.

Para mais detalhes sobre o deslocamento da lente e a correção de distorção, consulte o "Manual do Utilizador" fornecido com o projetor.

## Procedimento

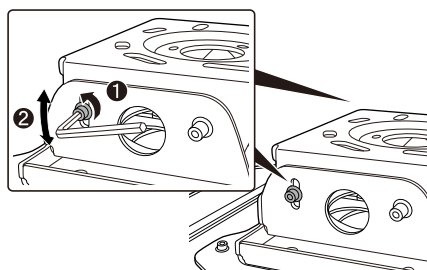

- 1 Desaperte os dois parafusos dos pontos de ajuste do ângulo vertical à direita e à esquerda utilizando a chave hexagonal M8 fornecida.
- 2 Incline a traseira do projetor verticalmente para ajustar o ângulo até que a posição das imagens projetadas preencha o ecrã.
- 3 Após o ajuste do ângulo, aperte os parafusos de ambos os lados utilizando a chave hexagonal M8.

## Inclinar as imagens projetadas para a direita ou para a esquerda

Quando a imagem projetada estiver inclinada para a direita ou para a esquerda em relação ao ecrã, incline o projetor  $\pm 5$  graus para ajustar a posição de projeção.

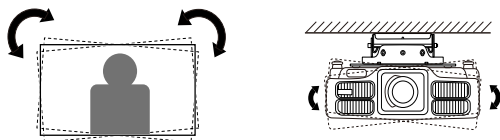

### Procedimento

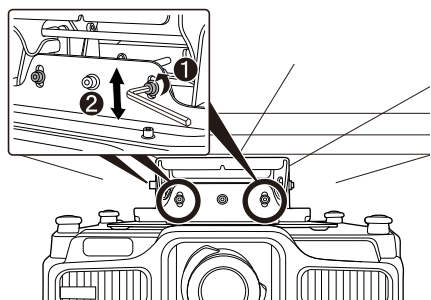

- 1 Desaperte os quatro parafusos dos pontos de ajuste de deslocamento horizontal na frente e na traseira utilizando a chave hexagonal M8 fornecida.
- 2 Incline o projetor para a esquerda ou para a direita para ajustar o ângulo até que a posição das imagens projetadas preencha o ecrã.
- 3 Após o ajuste do ângulo, aperte os parafusos de ambos os lados utilizando a chave hexagonal M8.

## Ajustar o tamanho das imagens projetadas

Quando as imagens projetadas forem demasiado pequenas ou grandes para o ecrã, experimente primeiro ajustar o tamanho da imagem no projetor. Para mais detalhes sobre o ajuste do tamanho da imagem, consulte o "Manual do Utilizador" fornecido com o projetor.

Para ajustar o tamanho da imagem, pode deslizar o projetor para a frente ou para trás  $\pm 30$  mm seguindo os passos indicados abaixo.



### Procedimento

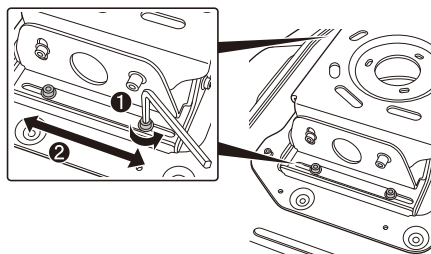

- 1 Desaperte os quatro parafusos dos pontos de ajuste frontal/traseiro à direita e à esquerda utilizando a chave hexagonal M8 fornecida.
- 2 Deslize o projetor para a frente ou para trás para ajustar a imagem projetada até que esta preencha o ecrã.
- 3 Após o ajuste da posição, aperte os parafusos utilizando a chave hexagonal M8.

# Instalar os cabos de segurança

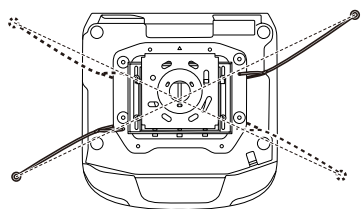

Após a instalação do projetor no teto, tome precauções adicionais para o fixar e impedir a sua queda ou deslocamento. Passe os cabos fornecidos diagonalmente através da placa do projetor utilizando os terminais para cabo para impedir a queda do projetor.

## ⚠ Aviso

- **Certifique-se de que o betão no qual este produto será instalado, é capaz de suportar o peso e o movimento lateral do projetor e do suporte para o teto. Se o betão não for suficientemente resistente ou estiver deteriorado, reforce-o com barras ou algo similar.**
- **Instale os parafusos de ancoragem de acordo com as especificações e os métodos do fabricante dos materiais, para que não saiam, se soltem ou se desloquem.**

## Procedimento

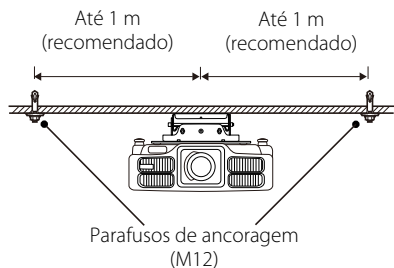

- 1 **Coloque os dois parafusos de ancoragem adquiridos numa loja da especialidade, no teto na ponta de cada linha diagonal.**

Recomendamos que coloque os parafusos de ancoragem a uma distância de até 1 metro do centro do projetor.

Utilizar parafusos de ancoragem M12.

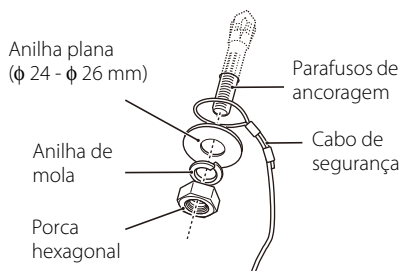

- 2 **Enrole os cabos de segurança à volta dos dois parafusos e fixe-os firmemente.**

Certifique-se de que os cabos estão debaixo das anilhas planas e aperte as porcas hexagonais.

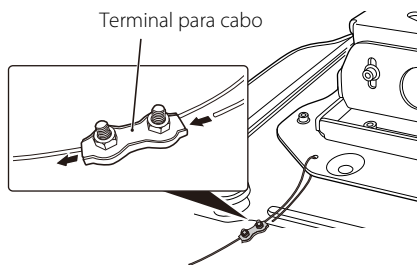

- 3 Desaperte os parafusos do terminal para cabo e passe a extremidade do cabo de segurança pelo terminal e pelo orifício da placa do projetor.
- 4 Puxe pela extremidade do cabo por debaixo da placa do projetor e passe-a pelo terminal para cabo.
- 5 Estique o cabo de segurança o máximo possível sem afetar a posição da imagem projetada e aperte frouxamente os parafusos do terminal para fixar o cabo.

### Atenção

Após a instalação do cabo de segurança, verifique os seguintes pontos. Se o cabo estiver danificado, substitua-o por um cabo de segurança com um diâmetro igual ou superior a 1,5 mm disponível comercialmente.

- O cabo não está corroído ou desfiado.
- O cabo não está dobrado num ângulo acentuado contra a extremidade da anilha plana ou outro objeto.



- 6 Execute os passos 3 a 5 novamente para instalar outros cabos de segurança e fixe-os também na placa do projetor.
- 7 Após a instalação dos cabos de segurança, mova todos os terminais de cabo na direção indicada na ilustração e aperte os parafusos dos terminais.

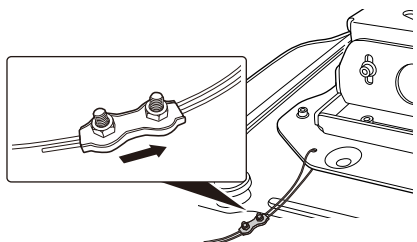

### Atenção

- Se os cabos de segurança fornecidos forem demasiado curtos para o local de instalação do projetor, utilize cabos de segurança com um diâmetro igual ou superior a 1,5 mm disponíveis comercialmente.
- Corte o cabo que sobrar após a instalação.

# Pedido de informações

Os pedidos de informações podem ser direcionados para as informações de contacto fornecidas no manual do projetor.

## Especificações

Dimensões	400 (L) x 124 (A) x 330 (P) mm	
Peso	Aprox. 11 kg	
Capacidade de carga máxima	Aprox. 75 kg	
Intervalo ajustável	Ajuste de inclinação vertical	0 a $\pm 5^\circ$
	Ajuste de balanço horizontal	0 a $\pm 5^\circ$
	Ajuste de rotação horizontal	0 a $\pm 5^\circ$
	Deslize frontal/traseiro	$\pm 30$ mm

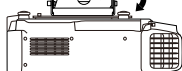

Ajuste de inclinação vertical

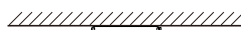

Ajuste de balanço horizontal

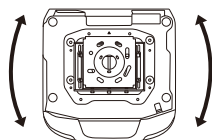

Ajuste de rotação horizontal

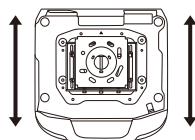

Deslize frontal/traseiro



# 目录

随附项目列表 .....	116
安全使用须知 .....	117
有关投影机安装位置的注意事项 .....	118
安装 .....	119
将天花板转接板从投影机转接板上卸下 .....	119
将天花板转接板安装到天花板上 .....	120
安装到混凝土天花板上 .....	121
将投影机转接板固定到投影机上 .....	122
将投影机转接板固定到天花板转接板上 .....	123
调节安装位置 .....	124
上移或下移投影图像 .....	124
向左或向右倾斜投影图像 .....	125
调节投影图像的大小 .....	125
安装保险绳 .....	126
查询 .....	128
规格 .....	128

# 随附项目列表

请检查以下列表以确认您具有所有随附项目。万一有任何项目丢失或损坏，请与经销商联系。

- 天花板转接板       投影机转接板

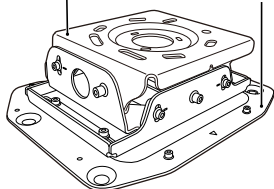

天花板转接板与投影机转接板预装在一起。  
安装前请将其分开。

- 投影机安装螺丝：4 颗  
(M6 x 16)



- 六角扳手 (M6)

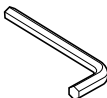

- 六角扳手 (M8)

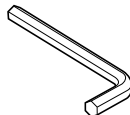

- 保险绳：2 根  
(1.5 m,  $\phi$  1.5 mm)



- 线夹：2 个





- 使用说明书 (即本说明书)



# 安全使用须知

请认真阅读本文档，以便安全、正确地装配本产品。请务必遵守相关的安全注意事项。请将这些说明书放在容易取阅的地方，以帮助您解答任何疑问。

本说明书内和产品上都使用了符号，指出可能对用户或他人造成的伤害以及财产受损的风险，以便您能够安全、正确地使用本产品。指示及其含义如下。请确保在阅读本说明书之前正确理解这些指示。

 <b>警告</b>	此符号指示一些信息，若忽视这些信息，则可能由于错误处理而导致死亡或人身伤害。
 <b>小心</b>	此符号指示一些信息，若忽视这些信息，则可能由于错误操作而导致人身伤害或物品损坏。

安装之前，请仔细阅读投影机随附的“安全使用须知 / 支持和维修指南”中的警告信息，以确定适合的安装位置。

## 警告

- **安装工作只能由具备相应技能和知识的专业人员来完成。**  
装配或安装不当可导致投影机和吊架摔落，从而造成人身伤害。
- **本产品重约 11 kg。搬运本产品时，应小心操作以免造成伤害。**
- **请勿将吊架安装到倾斜或不牢固的表面上。**  
安装投影机和吊架的天花板须足够坚固。安装之前，请仔细核对对投影机和吊架的重量。请确保天花板足够坚固，并采用最佳施工方法以防投影机摔落下来。
- **请勿将产品安装在会发生震动或碰撞的位置。**  
否则，产品或安装表面会出现损坏。如果产品掉落，则可能会造成死亡或人身伤害。
- **安装吊架时务必遵照下述说明。如果安装不当，投影机和吊架可能会摔落下来，从而造成人身伤害。**
  - 检查安装位置的结构和材料，并采用最佳施工方法。
  - 请勿在吊架上悬挂或安装除指定的投影机以外的任何物体。可在此吊架上安装的投影机清单已在名目中列出。
  - 安装时或安装后，请勿让人悬吊在上面或对其施加过大的力量。
  - 拧紧螺丝。此外，安装或拆卸吊架时，切勿在松开或拧下任何螺丝时有疏忽大意。
  - 除非在本说明书另有说明，否则切勿拆解或改造吊架。
- **请安装随附的保险绳，以防投影机摔落下来。**  
发生地震或振动时，保险绳还可以防止投影机左右摆动。  p. 126
- **如果在投影机与吊架的固定点处涂抹粘合剂、润滑油、油或其他物品来防止螺丝松脱，则投影机外壳可能裂开，从而造成投影机损坏或人身伤害。安装或调节吊架时，请勿使用任何类型的粘合剂、润滑油或油类。**
- **安装完毕后，切勿松开任何螺栓、螺丝或螺母。此外，定期检查是否有螺丝发生松动。如果有螺丝发生松动，请将其重新拧紧。**



## 警告

- **如果出现下列情况，请勿使用吊架，并请有资质的维修人员进行维修：**
  - 吊架在安装前断开或摔落下来。
  - 随附的部件有问题，无法正常使用。
- **安装前拔下投影机的电源插头。**
- **小心处理电源线。**

处理不当可能会造成起火或触电。操作注意事项：

  - 不要用湿手操作电源线。
  - 请勿使用受损或改造过的电源线。
- **请勿在可能会溅水（如户外、浴室或沐浴间）等处安装或使用投影机，请勿安装在潮湿的环境中。**

否则，将造成起火或电击。
- **清洁时请勿使用湿布或酒精、苯、稀释剂等。**

如果水进入投影机，机壳会受损，并可能造成触电。
- **安装过程中，请勿用力拉拽或挤压投影机的电源线。让电源电缆穿过杆时小心操作。**

如果电源线损坏，则可能会造成起火或触电。如果电源线发生暴露或折断，请与经销商联系。



## 小心

**安装工作至少需要两个人。请务必准备好一个坚固的脚手架。**  
否则，投影机可能会掉落，造成伤害。

# 有关投影机安装位置的注意事项

安装之前，请仔细阅读投影机随附的“安全使用须知 / 支持和维修指南”中的警告信息，以确定适合的安装位置。尤其要注意以下事项。

- 安装投影机的地点应确保直射的阳光或荧光灯的强光不会照射到遥控器的接收器上。如果有强光照射到遥控器的接收器上，可能会干扰遥控器的正常使用。
- 投影机的安装位置应远离空调或其他类似设备的出气口。如果空调中的空气直接吹到投影机，则周围温度会上升，投影机可能工作不正常。
- 确保投影机和墙壁之间没有太大的缝隙。请参阅投影机随附的使用说明书以详细了解必要的距离。如果投影机离墙太近，则周围温度会上升，投影机可能工作不正常。
- 为限制外部噪音所造成的影响，建议在安装投影机时，尽量不要让连接计算机或其他设备的电缆长度超过 20 米。
- 投影机应安装在没有灰尘和湿气的地方，以防将镜头和内部光学元件变脏。
- 请勿在超出其操作温度范围的地方安装投影机，否则，可导致故障。
- 在明亮的房间内拉上窗帘会更容易看清投影图像。

# 安装

## 将天花板转接板从投影机转接板上卸下

天花板转接板在出厂时固定在投影机转接板上。通过以下步骤可以将它们分开。

### 步骤

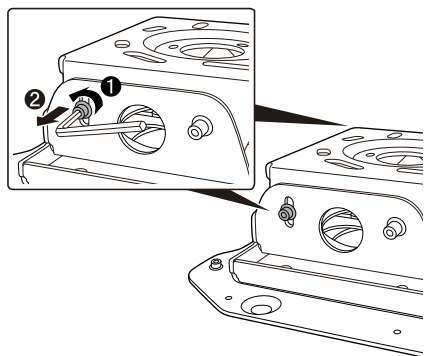

- ① 使用随附的 M8 六角扳手，将两侧垂直倾斜调节节点的螺丝拧下。

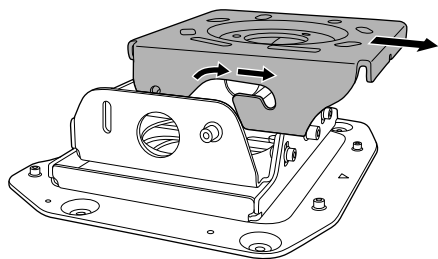

- ② 从投影机转接板上卸下天花板转接板。

## 将天花板转接板安装到天花板上

在安装天花板转接板之前，先确定到屏幕的距离并将安装位置确定下来。  
该距离因投影机上的镜头单元的类型而异。请参阅投影机“使用说明书”。

### 步骤

参见下面的天花板图样，在上面开出安装螺栓的孔。

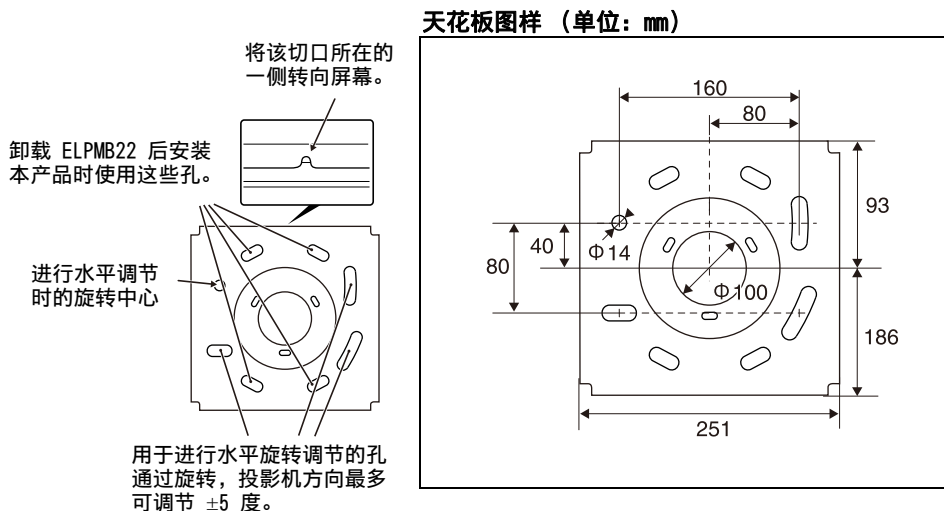

### 注

卸载 ELPMB22 后安装本产品时，您可以使用天花板上的安装孔。  
安装后，左右旋转投影机不能超过  $\pm 5$  度。安装前检查投影机是否面对正确的方向。

# 安装到混凝土天花板上

在混凝土天花板上安装吊架时，请使用 4 颗锚定螺栓（M12）。您需要购买市售的锚定螺栓。

## 小心

安装天花板转接板前，请检查投影机是否面对正确的方向。

### 警告

- 应预先确保安装本产品的混凝土面可以承受投影机及吊架的重量和横向移动。如果混凝土不够坚固或已变质，请用铁筋或类似的东西进行加固。
- 请按照制造商指定的规格和方法安装锚定螺栓，以确保它们不会露出、松脱或移位。
- 安装过程中或调节完角度后，请拧紧螺丝。  
拧紧螺丝后，请再次用力拧动一下，确保它们不会松脱。
- 对于墙壁强度不够或安装不当造成的损坏或伤害，Epson 不承担任何责任。

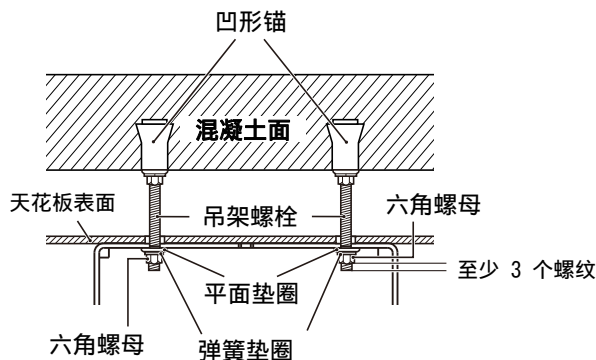

天花板转接板可以水平旋转  $\pm 5$  度。通过松动四个螺栓可以调节投影机的方向。调节好角度后，请将六角螺母拧紧。

调节方向的旋转中心

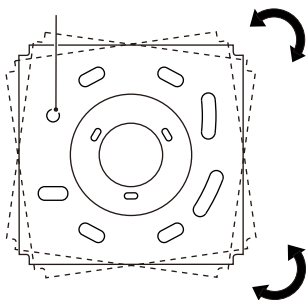

## 将投影机转接板固定到投影机上

### 警告

- **拧紧螺丝。**  
拧紧螺丝后，请再次用力拧动一下，确保它们不会松脱。
- **请安装随附的保险绳，以防投影机掉落下来。** ● p.126
- **如果在投影机与吊架的固定点处涂抹粘合剂、润滑油、油或其他物品来防止螺丝松脱，则投影机外壳可能裂开，从而造成投影机损坏或人身伤害。安装或调节吊架时，请勿使用任何类型的粘合剂、润滑油或油类。**

### 步骤

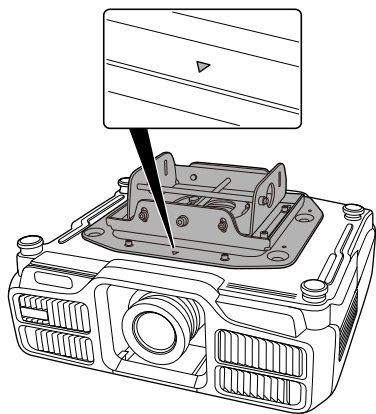

- ① **安装投影机时使投影机转接板上的 ▽ 与投影机镜头在同一侧。**

将吊架固定点上的螺丝孔对准投影机转接板的孔。请参阅投影机“使用说明书”，了解投影机吊架固定点的位置。

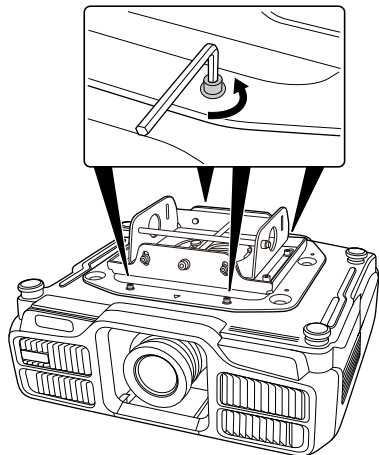

- ② **使用随附的M6 六角扳手拧紧投影机转接板上螺丝孔中的四颗螺丝 (M6 x 16)。**

拧紧和固定其余三颗螺丝。

### 小心

使用随附的螺丝将投影机转接板安装到投影机。

# 将投影机转接板固定到天花板转接板上

## 步骤

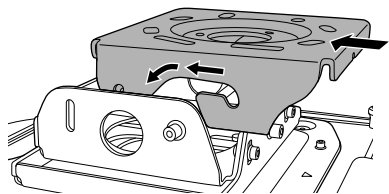

- ① 将投影机转接板的轴放入天花板转接板的凹槽中，然后将其稳稳地放到马蹄形的点上。完成安装之前，不要将手从投影机上挪开。

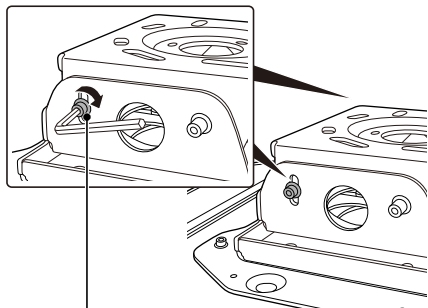

- ② 将垂直角度调节点的螺丝（从投影机转接板上卸下天花板转接板时取下的）放入螺丝孔中。

如左图所示，使用随附的 M8 六角扳手将角度调节点的两颗螺丝拧紧，以便固定投影机。

有关调节投影机角度的详细信息，请参阅下一部分“调节安装位置”。

以标记的高度拧紧螺丝，使投影机尽量保持水平。这些标记可用作参考。

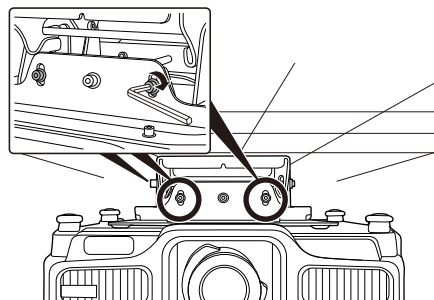

- ③ 如左图所示，使用随附的 M8 六角扳手固定水平滚动调节点的四颗螺丝拧紧，以便固定投影机。

有关调节投影机角度的详细信息，请参阅下一部分“调节安装位置”。

# 调节安装位置



## 警告

- 调节位置时，切勿在毫无必要的情况下松开或卸下任何螺丝。否则，有可能导致投影机摔落并引起事故。
- 调节好后，请重新拧紧所有螺丝并确保它们不会松开。

## 上移或下移投影图像

当图像投影高度比屏幕高或低时，请使用投影机的镜头移位功能调节投影位置。当投影位置的垂直移动距离超出镜头移位功能的可调节范围时，通过倾斜投影机来沿任一方向再调节 5 度。

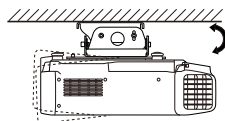
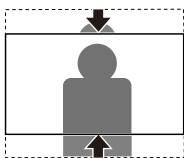

倾斜投影机时，投影图像可能会发生扭曲。扭曲成梯形的图像可利用梯形校正功能进行校正。

但是，随着倾斜角度的增大，图像会变得模糊不清。

有关镜头移位功能和梯形校正功能的详细信息，请参阅投影机随附的“使用说明书”。

### 步骤

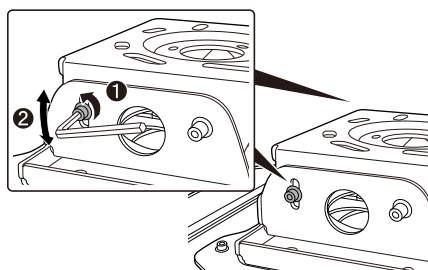

- ① 使用随附的 M8 六角扳手松开左右垂直角度调节点的两颗螺丝。
- ② 沿垂直方向倾斜投影机后端以调节角度，直至投影图像的位置与屏幕相适应。
- ③ 调节好角度后，使用 M8 六角扳手将两侧的螺丝拧紧。

## 向左或向右倾斜投影图像

当相对于屏幕向右或向左倾斜投影图像时，将投影机倾斜  $\pm 5$  度，从而调节投影位置。

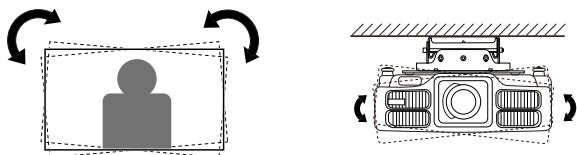

### 步骤

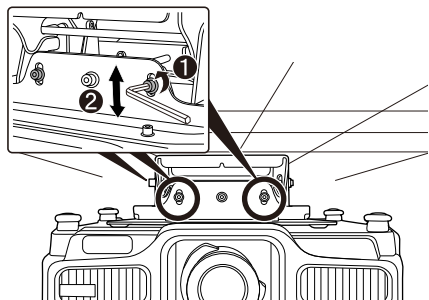

- ① 使用随附的 M8 六角扳手松开前后水平滚动角度调节点的四颗螺丝。
- ② 向左或向右倾斜投影机以调节角度，直至投影图像的位置与屏幕相适应。
- ③ 调节好角度后，使用 M8 六角扳手将两侧的螺丝拧紧。

## 调节投影图像的大小

当屏幕上的投影图像太大或太小时，先调节投影机上的图像大小。有关调节图像大小的详情，请参阅投影机随附的“使用说明书”。

要调节图像大小，可以按照以下步骤将投影机向前或向后滑动  $\pm 30$  mm。

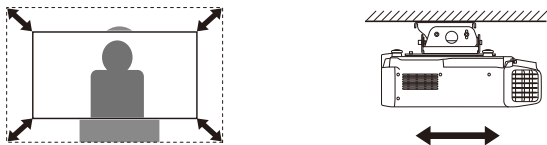

### 步骤

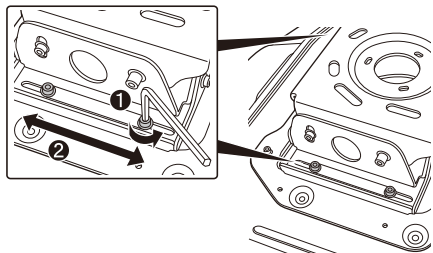

- ① 使用随附的 M8 六角扳手松开前后滑动调节点的四颗螺丝。
- ② 向前或向后滑动投影机以调节投影的图像，直至其适合屏幕。
- ③ 调节位置后，用 M8 六角扳手将螺丝固定。

# 安装保险绳

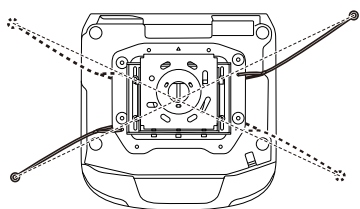

在天花板上安装投影机后，采取额外措施将其固定好，以防掉落或滚动。  
使用线夹以对角线方式将随附的保险绳穿过投影机转接板，以防投影机掉落。

## 警告

- 应预先确保安装本产品的混凝土面可以承受投影机及吊架的重量和横向移动。如果混凝土不够坚固或已变质，请用铁筋或类似的东西进行加固。
- 请按照制造商指定的规格和方法安装锚定螺栓，以确保它们不会露出、松脱或移位。

## 步骤

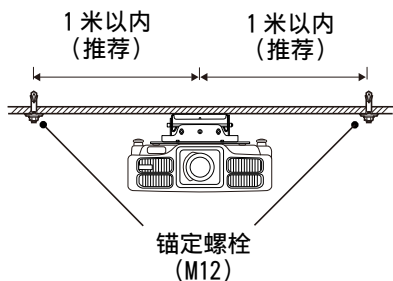

- ① 将两颗市售的锚定螺栓以对角形式固定到天花板上。  
建议您将锚定螺栓固定在距投影机中心 1 米的范围内。  
使用 M12 锚定螺栓。

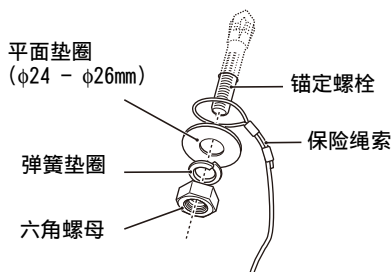

- ② 将两根保险绳拴绕到两颗螺栓上并牢牢固定好。  
确保保险绳的套圈位于平面垫圈之下，然后拧紧六角螺母。

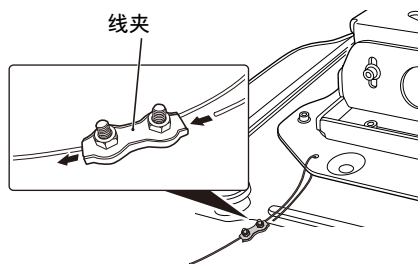

- ③ 松开线夹的螺丝，然后让保险绳的末端穿过线夹及投影机转接板上的孔。
- ④ 将保险绳的末端从投影机转接板下拉出并使其穿过线夹。
- ⑤ 将保险绳尽量拉紧，但不要引起投影图像移动，然后拧动线夹的螺丝（不要拧紧），从而将保险绳固定好。

### 小心

安装好保险绳之后，请检查以下事项。万一保险绳发生任何损坏，请用市售的直径不小于 1.5 mm 的钢丝绳进行替换。

- 保险绳没有磨损或开线。
- 保险绳未沿平面垫圈或其他物体的边缘呈大角度弯折。

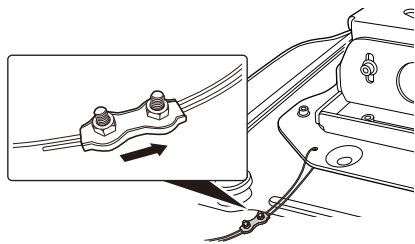

- ⑥ 对另一根保险绳重复步骤 3 - 5，同样将其固定到投影机上。
- ⑦ 安装完保险绳之后，请沿图中所示的方向移动所有线夹并拧紧线夹上的螺丝。

### 小心

- 如果随附的保险绳相对于投影机的安装位置而言太短，可使用市售的直径不小于 1.5 mm 的钢丝绳替代。
- 安装完成后，请将多余的钢丝绳截掉。

# 查询

相关的查询事宜可接洽投影机说明书中所列的联系人。

# 规格

外形尺寸	400 (宽) x 124 (高) x 330 (深) mm	
净重	约 11 kg	
最大负载容量	约 75 kg	
可调节范围	垂直倾斜调节	0 至 $\pm 5^\circ$
	水平滚动调节	0 至 $\pm 5^\circ$
	水平旋转调节	0 至 $\pm 5^\circ$
	前 / 后	$\pm 30$ mm

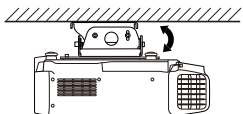

垂直倾斜调节

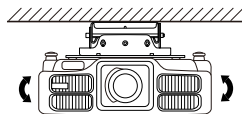

水平滚动调节

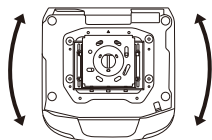

水平旋转调节

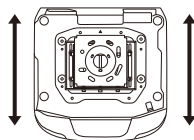

前 / 后

# 目錄

隨附物品清單 .....	130
安全使用須知 .....	130
投影機安裝位置的注意事項 .....	132
安裝 .....	133
將天花板安裝板從投影機安裝板上移除 .....	133
將天花板安裝板安裝至天花板 .....	134
安裝至混凝土天花板 .....	135
將投影機安裝板安裝至投影機 .....	136
將投影機安裝板安裝至天花板安裝板 .....	137
調整安裝位置 .....	138
將投影的影像向上或向下移動 .....	138
將投影的影像向右或向左傾斜 .....	139
調整投影影像的大小 .....	139
安裝安全線 .....	140
疑問 .....	142
規格 .....	142

# 隨附物品清單

請檢查下列清單，確定具有所有隨附的物件。如發現任何物件欠缺或損壞，請與經銷商聯絡。

- 天花板安裝板  投影機安裝板

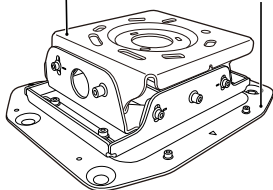

天花板安裝板和投影機安裝板已預先組裝完成。  
請在開始安裝之前先將其分離。

- 投影機安裝螺絲：4 顆。  
(M6 x 16)



- 六角扳手 (M6)

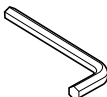

- 六角扳手 (M8)

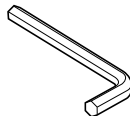

- 安全線：2 條。  
(1.5m、 $\phi$  1.5 mm)



- 安全線夾：2 個。



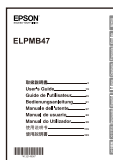

- 使用說明書 (本說明書)



# 安全使用須知

請仔細閱讀本文件，以安全正確地組裝及安裝本產品。請務必遵守安全注意事項。請將這些使用須知置於容易取得的地方，以便需要時可隨時參考。

本說明書中和產品上皆有標示符號，提醒用戶或其他人可能發生的傷害及造成財產損失的風險，讓您能安全且正確地使用產品。使用須知及其意義說明如下。請務必先正確瞭解使用須知，再閱讀說明書。

 <b>警告</b>	若忽略此符號的指示資訊，可能導致處理不當，造成人員傷亡。
 <b>小心</b>	若忽略此符號的指示資訊，可能導致處理不當，造成人身傷害或受損。

在開始安裝之前，請先仔細閱讀投影機隨附之「安全使用須知 / 支援及維修手冊」中的警告事項，以判斷適合安裝投影機的位置。

## **警告**

- **必須由具備相關專業知識及技術之專業人員進行此安裝作業。**  
組裝或安裝方式錯誤可能會導致投影機和天花板安裝配件掉落，並造成人身傷害。
- **本產品的重量約 11 公斤。搬運或移動產品時，應小心處理，以免造成受傷。**
- **請勿將天花板安裝配件安裝在傾斜或表面脆弱的天花板上。**  
天花板必須夠堅固，才能安裝投影機與天花板安裝配件。開始安裝之前，請先仔細檢查投影機與天花板安裝配件的重量。請務必確定天花板夠堅固，並使用最適當的方式安裝，以避免投影機掉落。
- **請勿將本產品安裝於容易受到震動或衝擊的位置，**  
否則本產品或安裝表面可能會受損。如果產品掉落，可能導致死亡或人員受傷。
- **請務必依照以下指示安裝天花板安裝配件。若安裝方式錯誤，可能會導致投影機和天花板安裝配件掉落，並造成人身傷害。**
  - 請檢查安裝位置的結構與材料，並使用最適當的方式進行安裝。
  - 請勿將指定之投影機以外的任何其他物件懸掛或安裝在天花板安裝配件上。可安裝在此天花板安裝配件上的投影機皆列示在目錄中。
  - 請勿在安裝時或安裝之後，在天花板安裝配件上懸掛任何東西或加諸過重的壓力。
  - 請將螺絲鎖緊。在安裝或移除天花板安裝配件時，請務必小心，切勿因疏忽而鬆開及移除螺絲。
  - 除非本說明書指示，否則請勿拆解或改製天花板安裝配件。
- **請安裝所有隨附的安全線以避免投影機掉落。**  
安全線亦可避免投影機在發生地震或天花板震動時產生搖晃。  第 140 頁
- **在投影機與天花板安裝配件連接的位置塗上固定螺絲的黏著劑、潤滑劑、潤滑油或其他物質，可能會造成安裝配件破裂或投影機掉落，而導致損害或受傷。因此安裝或調整天花板安裝配件時，請勿使用任何類型的黏著劑、潤滑劑或潤滑油。**
- **請勿在安裝好配件之後鬆開任何螺栓、螺絲或螺帽。請定期檢查螺絲是否鬆脫。若發現螺絲鬆脫，請立即將其鎖緊。**
- **在下列情況下，請勿使用天花板安裝配件，並由合格的服務人員執行所有維修工作：**
  - 安裝之前，天花板安裝配件脫落或受損。
  - 隨附的零件有問題且無法正常運作。
- **安裝前應拔除投影機的電源插頭。**

## 警告

### ● 小心處理電源線。

不當處理可能導致起火或觸電。處理時應遵守以下事項：

- 手溼時切勿碰觸電源線。
- 切勿使用已破損或改裝過的電源線。

### ● 請勿在投影機可能碰到水的位置安裝或使用投影機，例如室外、浴室內或淋浴間等，亦不得安裝於高溼度的位置。

這可能導致起火或觸電。

### ● 清潔時，切勿使用溼布或酒精、揮發油、稀釋劑等。

如果水滲入投影機內，外殼的性能可能降低及發生破裂情形，進而導致觸電危險。

### ● 安裝時請勿強行拉扯或擠壓投影機的電源線。將電源線穿過安裝桿時，請特別小心。

如果電源線受損，可能導致起火或觸電。若電源線中的金屬電線外露或損壞，請與您的經銷商聯絡。

## 小心

至少需由兩名工作人員進行安裝作業。請務必提供穩固的鷹架以執行安裝作業。否則您可能會摔落，或投影機可能會掉落，而造成人身傷害。

# 投影機安裝位置的注意事項

在開始安裝之前，請先仔細閱讀投影機隨附之「安全使用須知 / 支援及維修手冊」中的警告事項，以判斷適合安裝投影機的位置。尤其必須特別注意下列事項。

- 請將投影機安裝在不會受到陽光直射或螢光燈之強力光線照射到遙控訊號接收器的地方。若有強光照射在遙控訊號接收器，可能會影響遙控器操作。
- 請將投影機安裝在遠離冷氣機或其他裝置之出風口的位置。如果空調的空氣直接吹向投影機，周遭溫度會升高且投影機可能無法正常運作。
- 請在投影機與牆壁之間保留足夠的空隙。關於距離規定的詳細資訊，請參閱投影機隨附的使用說明書。如果投影機太靠近牆壁，周遭溫度會升高且投影機可能無法正常運作。
- 為了避免外接裝置產生雜訊，我們建議您將投影機安裝在和電腦或其他裝置連接時，訊號線不會超過 20 公尺的地方。
- 投影機必須安裝在沒有灰塵或水氣的地方，以避免鏡頭及內部光學零件髒汙。
- 請勿將投影機安裝在室溫超出其運作溫度範圍的地方，這樣可能會導致投影機故障。
- 若是安裝在明亮的房間中，請關上窗簾，以便可清楚觀看影像。

# 安裝

## 將天花板安裝板從投影機安裝板上移除

投影機出廠時已經預先將天花板安裝板和投影機安裝板組裝在一起。請透過以下步驟將其分離。

### 步驟

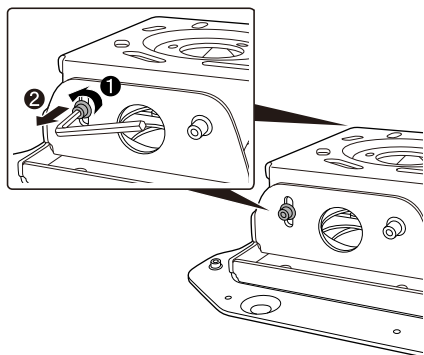

- ① 使用隨附的 M8 六角扳手將兩端垂直傾斜調整點上的螺絲移除。

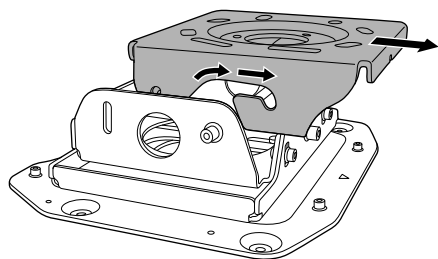

- ② 將天花板安裝板從投影機安裝板上移除。

# 將天花板安裝板安裝至天花板

在安裝天花板安裝板之前，請先判斷及決定螢幕與投影機安裝位置的距離。  
視投影機中安裝的鏡頭裝置類型不同，適當的安裝距離也會有所差異。請參閱投影機隨附的「使用說明書」。

## 步驟

請參閱以下天花板樣板圖例，在天花板上鑽出正確的螺栓安裝孔。

天花板樣板（單位：mm）

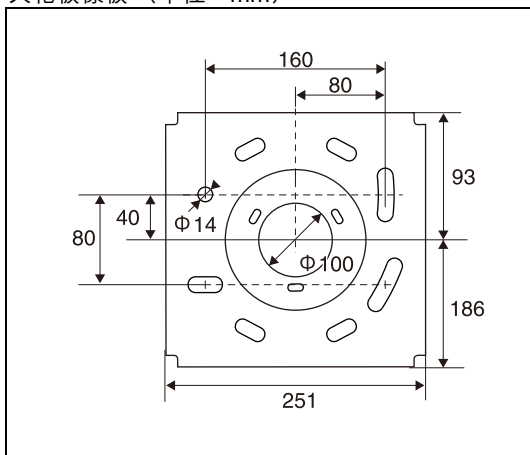
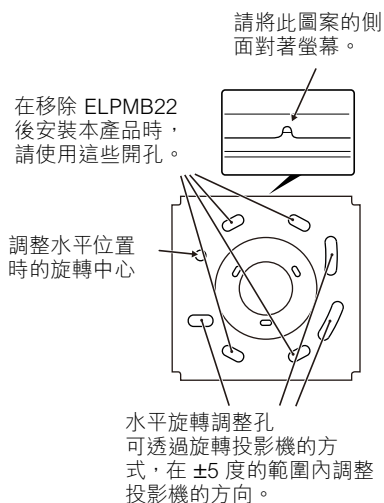

## 注意

在移除 ELPMB22 後安裝本產品時，可使用天花板既有的安裝孔。  
完成安裝後，無法向左或向右旋轉投影機超過  $\pm 5$  度。安裝前，請確定投影機朝向正確的方向。

# 安裝至混凝土天花板

將天花板安裝配件安裝至混凝土天花板時，請使用 4 個錨狀螺栓（M12）安裝。您必須另行購買錨狀螺帽。

## 小心

安裝天花板安裝板前，請確定投影機朝向正確的方向。

### 警告

- 請先確定要安裝本產品的混凝土天花板足以支撐投影機和天花板安裝配件的重量，及其在橫向移動時產生的力量。若混凝土不夠堅固或已老化，請先使用強化棒或類似物件將其強化。
- 請依照錨狀螺栓製造商指定的規格及方式安裝螺栓，以避免螺栓脫落、鬆脫或移動。
- 在安裝時或調整好角度之後，將螺絲鎖緊。  
鎖緊螺絲之後，請再次將其牢牢鎖緊並確定沒有鬆脫。
- 因牆壁支撐強度不夠或不當安裝所造成的任何損壞或傷害，Epson 概不負責。

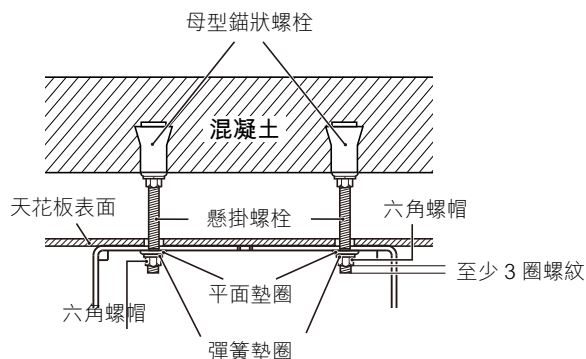

天花板安裝板可在  $\pm 5$  度的範圍內水平旋轉。使用未完全鎖緊的四個螺栓來調整投影機的方向。調整好方向之後，將六角螺帽鎖緊。

調整方向時的旋轉中心

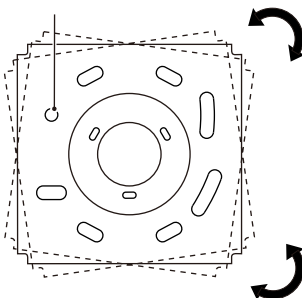

## 將投影機安裝板安裝至投影機

### 警告

- 請將螺絲鎖緊。  
鎖緊螺絲之後，請再次將其牢牢鎖緊並確定沒有鬆脫。
- 請安裝所有隨附的安全線以避免投影機掉落。☛ 第 140 頁
- 在投影機與天花板安裝配件連接的位置塗上固定螺絲的黏著劑、潤滑劑、潤滑油或其他物質，可能會造成安裝配件破裂或投影機掉落，而導致損害或受傷。因此安裝或調整天花板安裝配件時，請勿使用任何類型的黏著劑、潤滑劑或潤滑油。

### 步驟

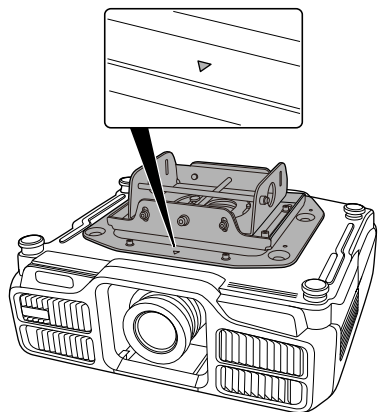

- ① 安裝投影機時，確定投影機安裝板上的 ▽ 與投影機的鏡頭位於同一側。  
將天花板安裝配件固定點的螺絲孔，對齊投影機安裝板的開孔。關於投影機天花板安裝配件固定點位置的詳細資訊，請參閱投影機隨附的「使用說明書」。

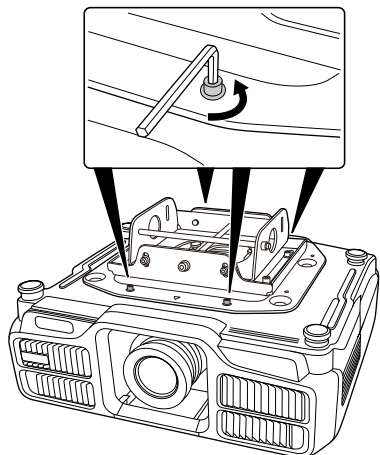

- ② 使用隨附的 M6 六角扳手，將隨附的四顆螺絲（M6 x 16）鎖緊至投影機安裝板的螺絲孔。  
鎖緊並固定三顆剩下的螺絲。

### 小心

將投影機安裝板安裝至投影機時，務必使用隨附的螺絲。

# 將投影機安裝板安裝至天花板安裝板

## 步驟

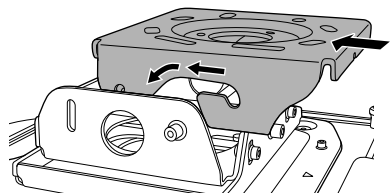

- 1 將投影機安裝板的手柄插入天花板安裝板的溝槽中，並將其穩固地置入馬蹄形的固定點。  
在安裝完成之前，請勿將您的手從投影機上放開。

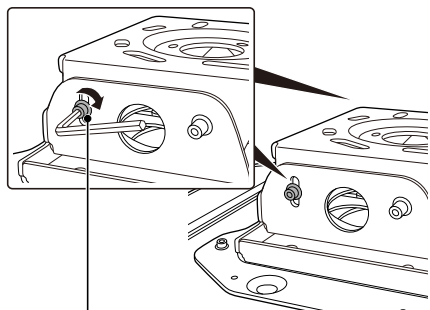

- 2 在天花板安裝板從投影機安裝板上拆下時，將拆下的垂直角度調整點螺絲插入螺絲孔中。  
如左圖所示，使用隨附的 M8 六角扳手將角度調整點中的兩顆螺絲鎖緊以固定投影機。  
關於調整投影機角度的詳細資訊，請參閱下一個章節「調整安裝位置」。

將螺絲固定在這些標誌所在的高度上，使投影機儘量呈水平狀態。請以此作為安裝時的參考依據。

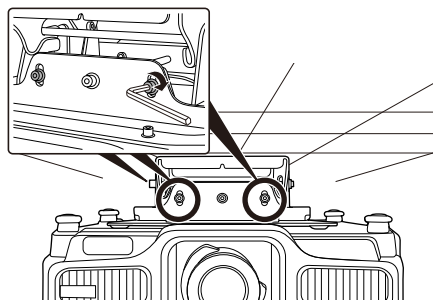

- 3 如左圖所示，使用隨附的 M8 六角扳手將水平轉動調整點中的四顆螺絲鎖緊，以固定投影機。  
關於調整投影機角度的詳細資訊，請參閱下一個章節「調整安裝位置」。

# 調整安裝位置

## 警告

- 調整位置時，若非必要，請勿鬆開或移除任何螺絲。  
這樣做可能會導致投影機掉落而發生意外。
- 調整好之後，請將所有螺絲重新鎖緊並確定沒有鬆脫。

## 將投影的影像向上或向下移動

當影像投影位置比螢幕高或低時，請使用投影機鏡頭移動功能來調整投影位置。  
移動投影機垂直投影位置時，若需移動的範圍超過鏡頭移動裝置的可調整範圍，可將投影機傾斜，在上下各多出 5 度的範圍內調整投影位置。

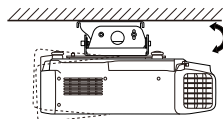
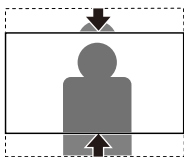

傾斜投影機時，投影的影像可能會扭曲。若影像以梯形的方式扭曲，可使用梯形修正功能修正影像。

但是當傾斜角度增加時，影像便會失焦。

關於鏡頭移動及梯形調整的詳細資訊，請參閱投影機隨附的「使用說明書」。

## 步驟

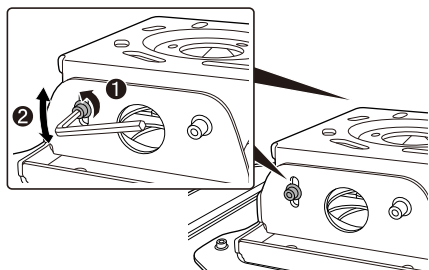

- ① 使用隨附的 M8 六角扳手，將左右垂直角度傾斜調整點上的兩顆螺絲鬆開。
- ② 將投影機後側向垂直方向傾斜以調整角度，直到影像投影位置與螢幕相符為止。
- ③ 調整好角度之後，請使用 M8 六角扳手將兩端的螺絲鎖緊。

## 將投影的影像向右或向左傾斜

當投影的影像向螢幕右側或左側傾斜時，請讓投影機傾斜  $\pm 5$  度以調整投影位置。

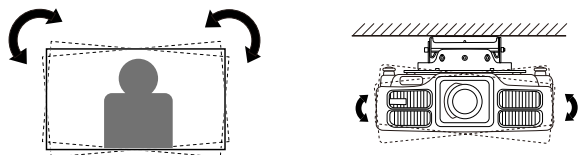

### 步驟

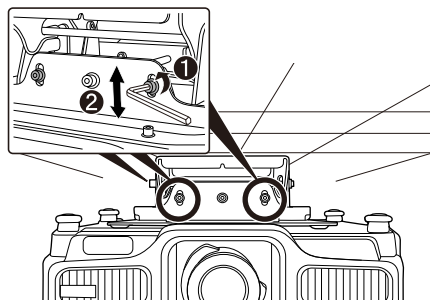

- 1 使用隨附的 M8 六角扳手，將前後水平角度傾斜調整點上的四顆螺絲鬆開。
- 2 將投影機向左或向右轉動以調整角度，直到影像投影位置與螢幕相符為止。
- 3 調整好角度之後，請使用 M8 六角扳手將兩端的螺絲鎖緊。

## 調整投影影像的大小

當螢幕上的投影影像太大或太小時，請先嘗試在投影機上調整影像大小。關於調整影像大小的詳細資訊，請參閱投影機隨附的「使用說明書」。

若要調整影像大小，可根據以下步驟向前或向後滑動投影機  $\pm 30$  mm。

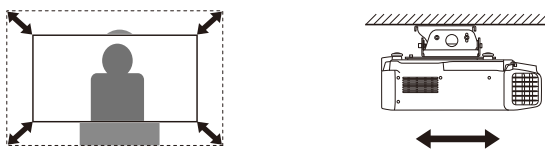

### 步驟

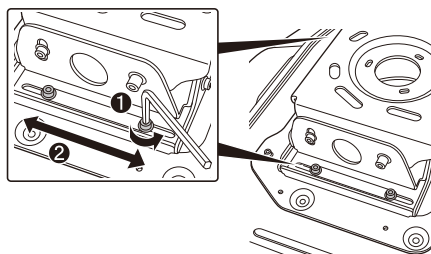

- 1 使用隨附的 M8 六角扳手，將前/後滑動傾斜調整點上的四顆螺絲鬆開。
- 2 向前或向後滑動投影機以調整投影影像，直到符合螢幕大小。
- 3 調整好位置之後，請使用 M8 六角扳手將螺絲鎖緊。

# 安裝安全線

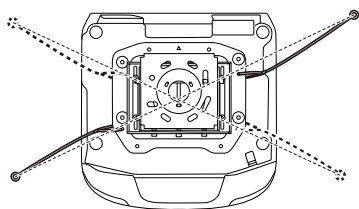

將投影機安裝至天花板後，應特別注意將其固定好，以免發生掉落或轉動情形。使用安全線夾以對角線方式穿過投影機，以避免投影機掉落。

## 警告

- 請先確定要安裝本產品的混凝土天花板足以支撐投影機和天花板安裝配件的重量，及其在橫向移動時產生的力量。若混凝土不夠堅固或已老化，請先使用強化棒或類似物件將其強化。
- 請依照錨狀螺栓製造商指定的規格及方式安裝螺栓，以避免螺栓脫落、鬆脫或移動。

## 步驟

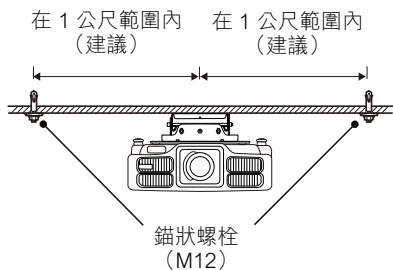

- ① 將另購的兩個錨狀螺栓以對角線方式安裝在天花板上。  
我們建議將錨狀螺栓安裝在距離投影機中心點 1 公尺的範圍內。  
請使用 (M12) 錨狀螺栓。

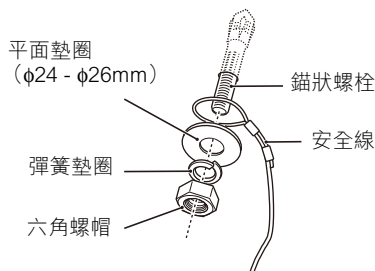

- ② 將兩條安全線以環繞方式纏繞在錨狀螺栓上，然後將其牢牢固定。  
請確定安全線纏繞在平面墊圈下方，然後將六角螺帽鎖緊。

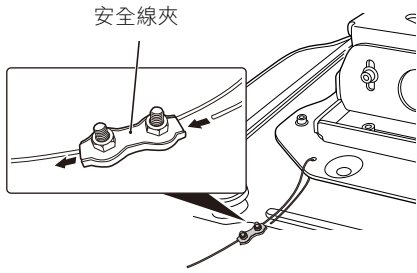

- ③ 鬆開安全線夾的螺絲，然後將安全線的末端穿過安全線夾及投影機安裝板上的孔洞。
- ④ 將安全線的末端從投影機安裝板下方拉出，並將其穿過安全線夾。
- ⑤ 在投影的影像沒有移動的情況下，請盡可能將安全線拉緊，然後將安全線夾的螺絲稍微鎖緊以固定安全線。

## 小心

安裝好安全線後，請檢查下列事項。若安全線受損，請使用市售直徑 1.5 mm 或更粗的安全線來替代。

- 安全線沒有磨損或散開。
- 安全線沒有因為嚴重彎曲而接觸到平面墊圈的邊緣或其他物件。

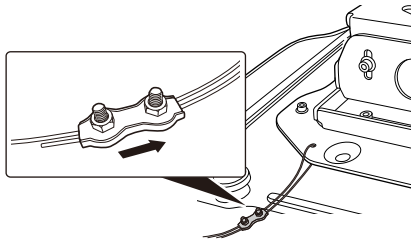

- ⑥ 重複執行步驟 3 至 5 安裝其他安全線，並將其固定在投影機上。
- ⑦ 安裝好安全線後，請將所有的安全線夾依圖示方向移動，然後鎖緊安全線夾的螺絲。

## 小心

- 若隨附的安全線太短，不適合在您安裝投影機的地方使用，請使用市售直徑 1.5 mm 或更粗的安全線來替代。
- 安裝好後，請將安全線過長的部分剪掉。

# 疑問

若有任何疑問，可透過投影機使用說明書中提供的聯絡資訊與我們聯絡。

# 規格

尺寸	400 (寬) x 124 (高) x 330 (深) mm	
重量	約 11 公斤	
最大負載能力	約 75 公斤	
可調整範圍	垂直傾斜調整	0 至 $\pm 5^\circ$
	水平轉動調整	0 至 $\pm 5^\circ$
	水平旋轉調整	0 至 $\pm 5^\circ$
	前/後滑動	$\pm 30$ mm

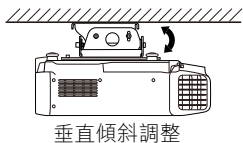

垂直傾斜調整

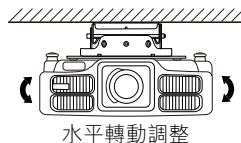

水平轉動調整

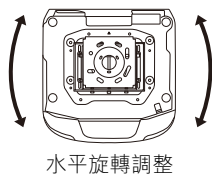

水平旋轉調整

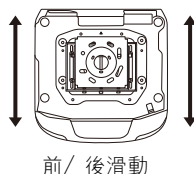

前/後滑動