

ELPDC12

同梱品を確認する

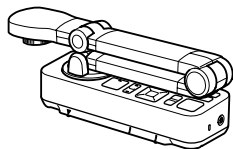

□ 書画カメラ本体

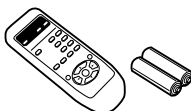

□ リモコン
□ 単3型マンガン乾電池
2本(リモコン用)



□ ソフトキャリングケース

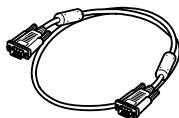

□ コンピューターケーブル
(約1.8m)

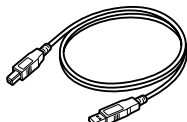

□ USBケーブル
(約3.0m)

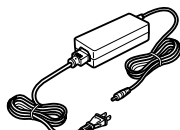

□ ACアダプター+電源ケーブル
(日本国内専用 約1.5m+1.5m)



□ 顕微鏡アダプター

□ 保証書

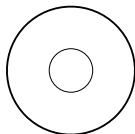

□ Arcsoft Application
Software CD-ROM

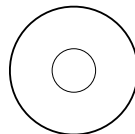

□ Document CD-ROM
(取扱説明書 PDFファイル)

書画カメラをセットする

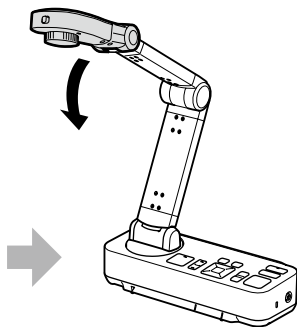
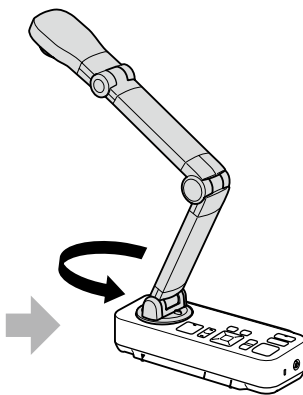
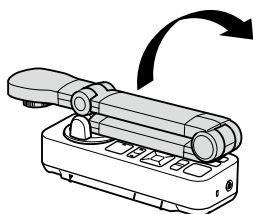
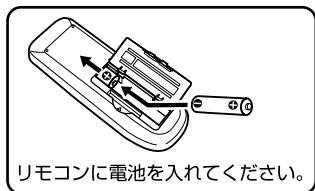

1 電源を入れる/切る

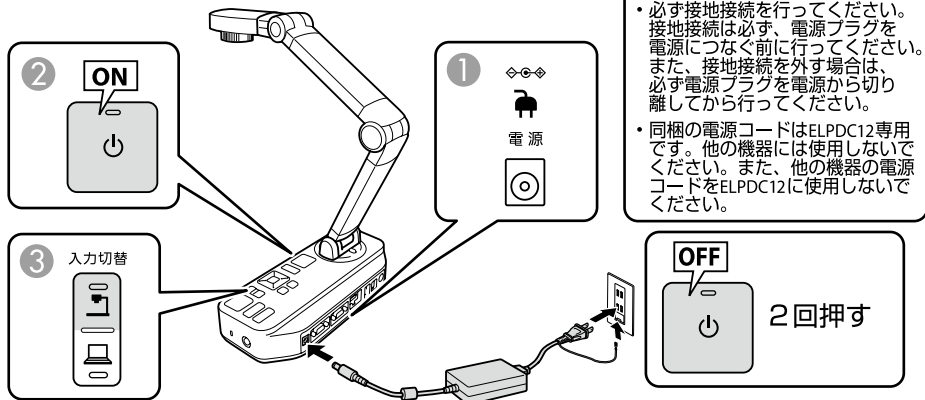

2 接続する

プロジェクターと接続する

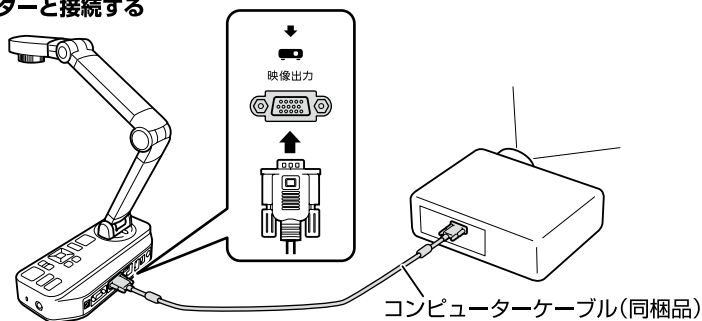

コンピュータを経由してプロジェクターと接続する

同梱のArcSoft Application Softwareをコンピュータにインストールしてください。

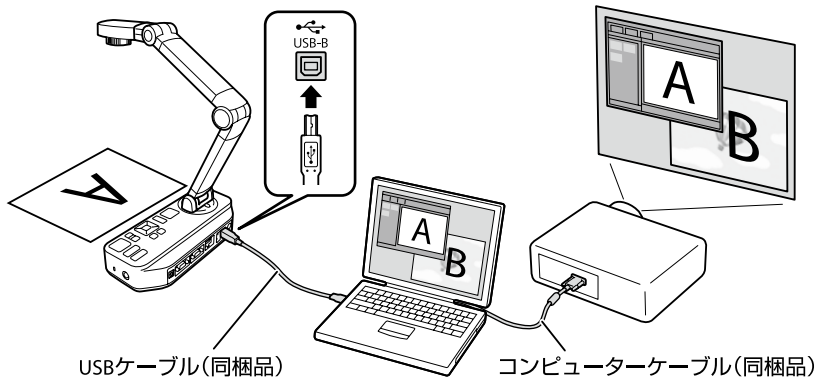

その他の接続や機能についての詳しい説明は、Document CD-ROM (取扱説明書PDFファイル)をご覧ください。