

インターフェースボックス活用ガイド

■ 映像を切り替える

- ① 接続機器をつなぐ ② 映像を切り替える ③ 投写開始

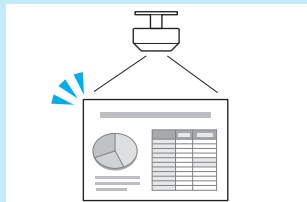
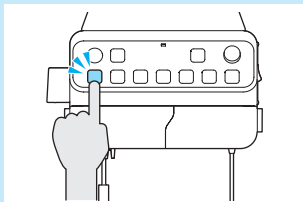
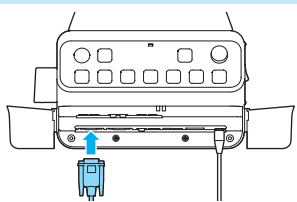

■ 各部の名称とはたらき

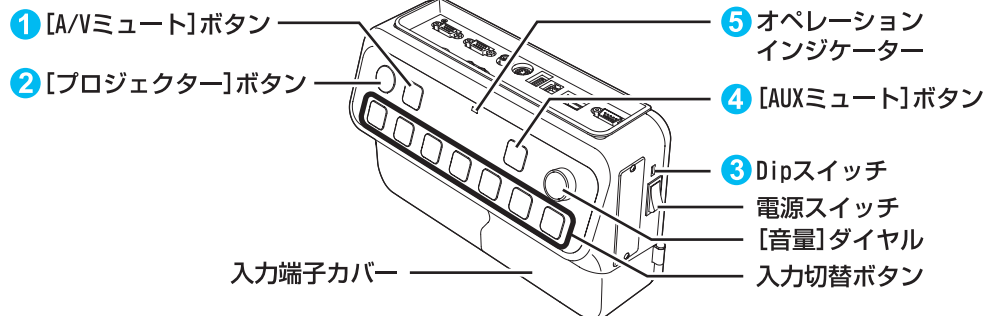

- ① プロジェクターやスピーカーから出力する映像、音声を一時的に遮断します。[AUX入力]端子からの音声を遮断しません。
- ② プロジェクターの電源をOn/Offします。
- ③ 本機にスピーカーを接続したときの音声の出力状態を設定します。設置時に正しく設定されるため、スイッチを操作しないでください。
- ④ [AUX入力]端子からの音声を一時的に遮断します。
- ⑤ 本機の電源の状態を示しています。
- : 正常に動作しています。
■ : スタンバイ状態です。[音量]ダイヤル以外のボタンを押すと動作状態に戻ります。
■ : 本機にエラーが発生しました。コンセントを抜いて修理を依頼してください。
- お問合せ先 ☎ プロジェクターの取扱説明書

■ [A/Vミュート]ボタン、[AUXミュート]ボタンでは入力機器の映像、音声が停止しません。遮断したときの場面からは再開できません。

■ 入力端子

接続する機器、使用するケーブルに合わせて接続してください。

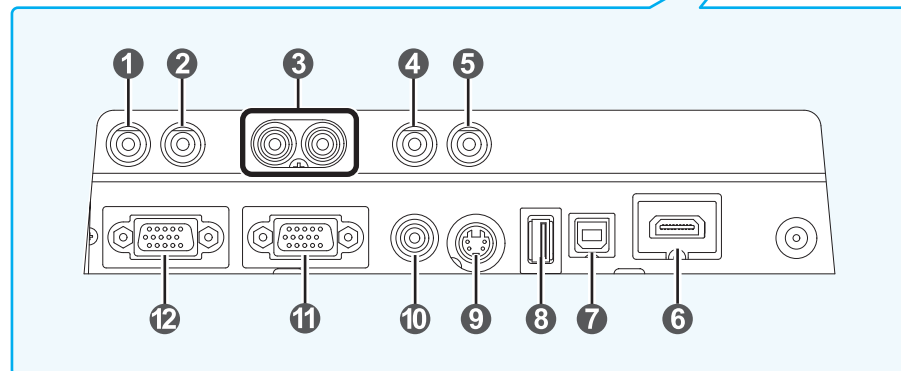
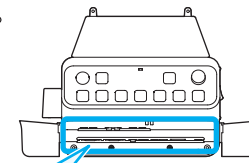

- ① [音声入力1]入力端子
② [音声入力2]入力端子
③ [音声入力 (L-R)]入力端子
④ [AUX入力]端子
⑤ [音声出力]端子
⑥ [HDMI]端子
⑦ [USB TypeB]端子
⑧ [USB TypeA]端子
⑨ [S-ビデオ]入力端子
⑩ [ビデオ]入力端子
⑪ [コンピューター2]入力端子
⑫ [コンピューター1]入力端子



- コンピューターケーブルのネジは確実に締めてください。
- USBディスプレイ機能で音声をUSBケーブルで入力できないプロジェクターをお使いのときは、② [音声入力2]入力端子に音声ケーブルを接続します。
- 携帯音楽プレーヤーなどの音声を入力する場合は、音声ケーブルを④ [AUX入力]端子に接続します。④ [AUX入力]端子の音声は、入力している他の音声と同時に出力されます。
- 録音機器を接続する場合は、音声ケーブルを⑤ [音声出力]端子に接続します。音声は一定の音量で出力され、調整できません。

■ コンピューターの映像を投写する



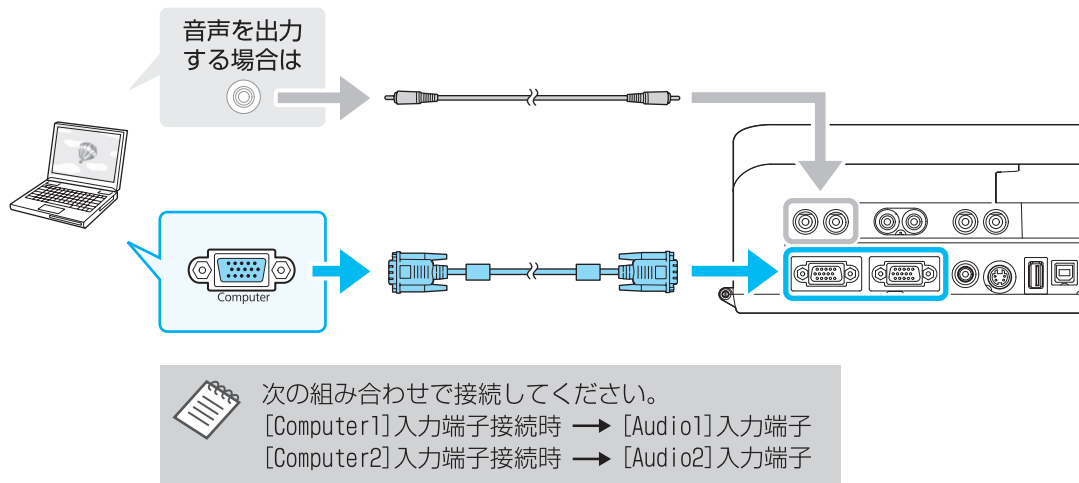



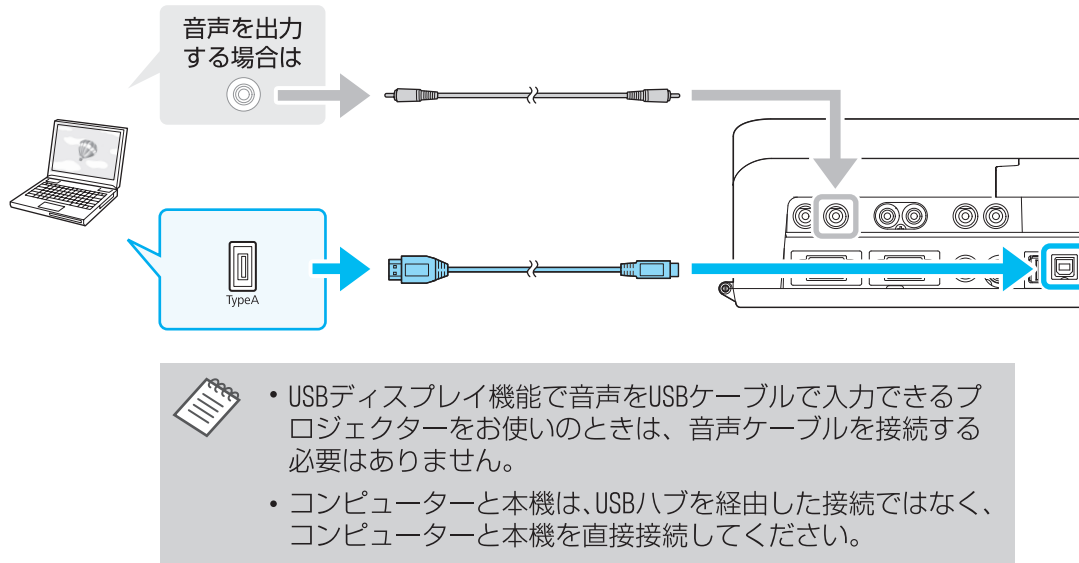

コンピューターケーブルで接続する



USBケーブルで接続する



■ こんなときは・・・

映像が表示されない	
接続機器の電源は入っていますか。	接続機器の電源を入れてください。
プロジェクターの電源は入っていますか。	[プロジェクター] ボタンを押してください。
接続している機器の入力切替ボタンを押していますか。	何も押していないときは、自動で[コンピューター①] ボタンの映像を投写します。接続している機器に合わせて入力切替ボタンを押してください。
[USB A/B] ボタンで正しく映像を切り替えていますか。	[USB A/B] ボタンは、押すたびに次のように映像が切り替わります。 [USB TypeB] 端子 → [USB TypeA] 端子
[A/Vミュート] ボタンを押していますか。	再度[A/Vミュート] ボタンを押してください。
本機のおペレーションインジケータが  していませんか。	[音量] ダイヤル以外のボタンを押してオペレーションインジケータが  に変わったら入力切替ボタンを押してください。
映像が切り替わらない	
接続している機器の入力切替ボタンを押していますか。	正しい入力切替ボタンを押してください。
メッセージブロードキャスティングの画面が表示されていませんか。	[プロジェクター] ボタンを押して、プロジェクターを再起動してください。
本機が動作しない	
本機の電源は入っていますか。	電源スイッチをOnにしてください。
本機の電源プラグがコンセントに繋がれていますか。	電源プラグを差し込んでください。
オペレーションインジケータが  になっていませんか。	電源プラグをコンセントから抜き、修理を依頼してください。 お問合せ先  プロジェクターの取扱説明書
音が出ない/小さい	
プロジェクターの「音声入力固定」の設定は正しいですか。	設定を確認してください。  プロジェクターの取扱説明書
プロジェクターまたはスピーカーの音量が小さすぎませんか。	音量を大きくして、[音量] ダイヤルで調整してください。  プロジェクターまたはスピーカーの取扱説明書
プロジェクターのマイクレベルは適切に設定されていますか。	マイクレベルを調整してください。
接続機器の音声ケーブルは正しく接続されていますか。	接続を確認してください。  「入力端子」、「設置マニュアル」 「スピーカーと接続する」
プロジェクターの音声出力端子にケーブルが接続されていませんか。	音声出力端子にケーブルが接続されていると、プロジェクター内蔵のスピーカーからは音は出力されません。
Dipスイッチは正しく設定されていますか。	設定を確認してください。  「設置マニュアル」 「スピーカーと接続する」