

同梱物の確認

次のものが揃っていること、それぞれに損傷のないことを確認してください。
不足品や損傷しているものがございましたら、お買い求めいただいた販売店までご連絡ください。

プリンタ本体

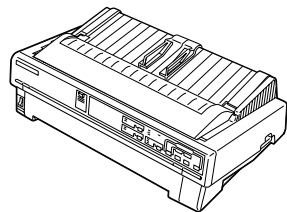

リボンカートリッジ

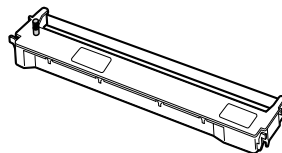

専用フロントシートガイド

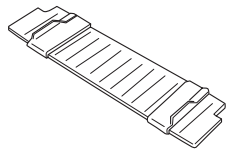

プリンタドライバ・ユーティリティ
CD-ROM

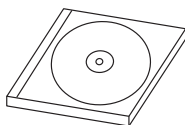

VP-870 スタートアップ
ガイド

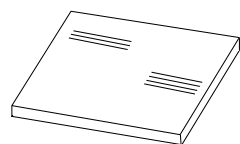

- プリンタドライバ
- VP-870 取扱説明書(PDF マニュアル)

お客様情報カード
 保証書

保護材の取り外し

プリンタ輸送時の衝撃から守るために、保護材がプリンタに取り付けられています。
プリンタを組み立てる前に、①～③の保護材を取り外してください。

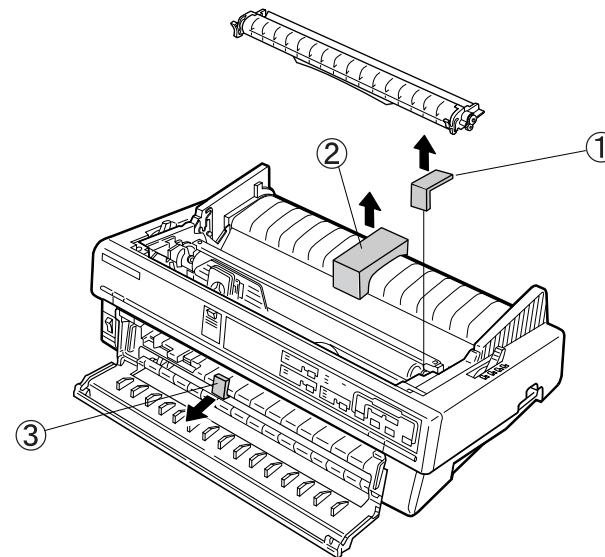

この後は、「スタートアップガイド」をご覧ください、プリンタのセットアップをしてください。



ポイント

- 梱装箱、梱包材、保護材などは、プリンタの再輸送時に必要です。大切に保管してください。
- 上記以外にも、保護材があった場合は、取り外してください。

専用フロントシートガイドの交換

プリンタのフロント給紙装置として、単票用紙用のフロントシートガイドと連続紙用のトラクタユニット（フロント）を標準搭載しています。大きな単票用紙を簡単に給紙するために、次の専用フロントシートガイドとの交換をお勧めします。



ポイント

専用フロントシートガイドを取り付けた場合、トラクタユニット（フロント）は使用できません。

- 1 フロントシートガイドを取り外します。
左右両端の突起をつまんで持ち上げます。

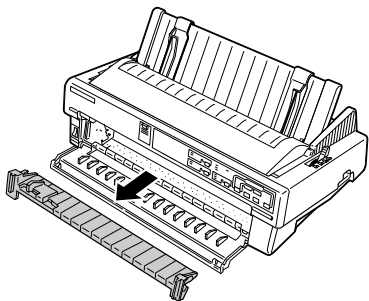

- 2 トラクタユニット（フロント）を取り外します。
左右両端のレバーを持ち、上に持ち上げます。

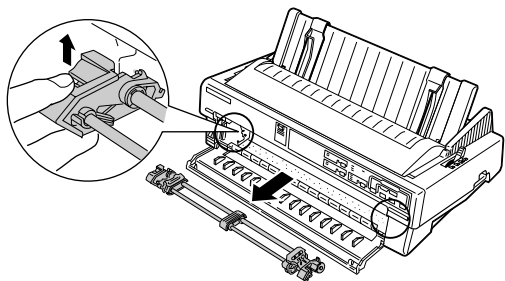

- 3 専用フロントシートガイドを取り付けます。
専用フロントシートガイドを持ち、プラスチックはめ込み部を金属受け部にはめ込みます。

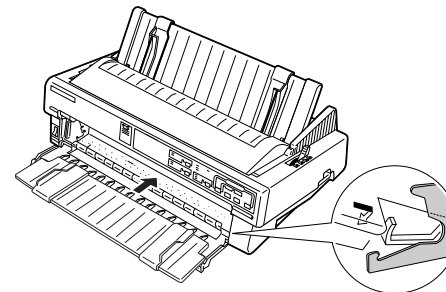

- 4 レリースレバーが、単票用紙位置になっていることを確認します。

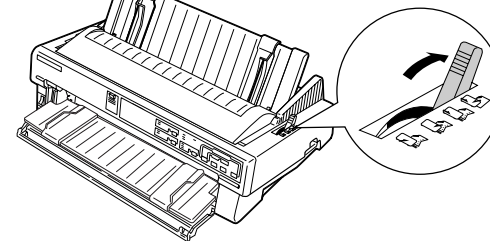

- 5 左側の用紙ガイドをガイドマーク（矢印位置）に合わせます。
右側の用紙ガイドを使用する用紙の幅に合わせます。

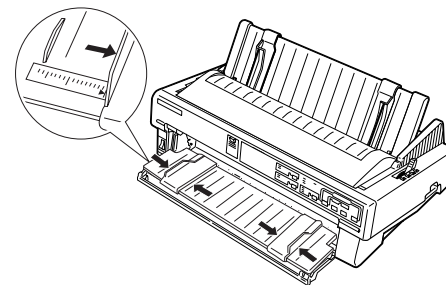

以上で専用フロントシートガイドの交換は完了です。

改訂履歴

Revision	改訂ページ	改訂内容	備考
4043058_00	全て	新規制定	