

# LP-S6500/LP-S4500 セットアップガイド

## はじめにお読みください

本製品を使用可能な状態にするまでの手順を掲載しています。本書の手順に従って本機のセットアップを行ってください。本機のご使用にあたっては、同梱の「使い方ガイド」(別冊)に掲載されております「安全上のご注意」を必ずお読みください。

### オプションを取り付けます (購入した場合)

- 増設カセットユニット 2 ページ
- 増設メモリ / ROM モジュール / HDD 5 ページ
- インターフェイスカード 7 ページ



### 用紙 / 付属品を取り付けます 8 ページ



### プリンタが正常に動作することを確認します 12 ページ

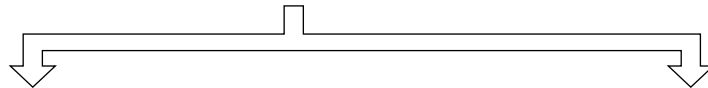

### 1台のコンピュータに接続します 13 ページ

### ネットワークに接続 します 13 ページ



Windows  
14 ページ

Mac OS 9  
16 ページ

Mac OS X  
18 ページ

Mac OS 9  
16 ページ  
Mac OS X  
18 ページ

Windows  
21 ページ

本書で使用しているマークの意味は以下の通りです。



**警告**

この表示を無視して、誤った取り扱いをすると、人が死亡または重傷を負う可能性が想定される内容を示しています。



**注意**

この表示を無視して、誤った取り扱いをすると、人が傷害を負う可能性が想定される内容および物的損害のみの発生が想定される内容を示しています。



**注意**

必ず守っていただきたい情報を記載しています。



**参考**

補足説明や参考情報を記載しています。



\*410386600\*



# オプションを取り付けます

オプションを取り付けない場合は、以下のページへ進んでください。

☞ 本書 8 ページ「用紙 / 付属品を取り付けます」

オプションを購入された場合は、最初にまとめてプリンタに取り付けてください。取り付けは以下の手順に従って行ってください。プラスドライバーを使用しますので、あらかじめご用意ください。

**⚠警告** 指示されている以外の分解は行わないでください。内部には高電圧の部分があり、感電のおそれがあります。

**⚠注意** 本作業は必ず電源コードを抜いた状態で行ってください。感電の原因となるおそれがあります。

## 増設カセットユニットの取り付け

1 段目の増設カセットユニットを装着する手順を説明します。2、3 段目の増設カセットユニットも同様の手順で取り付けることができます。

### ⚠注意

- 本機を持ち上げる際は必ず 2 人以上で作業を行ってください。本機の質量は、LP-S6500 約 45.3kg、LP-S4500 約 42.5kg ありますので（標準用紙カセット 1 および消耗品を含み、オプションを除く）です。プリンタ本体を持ち上げる場合は、必ずプリンタ正面 / 背面にある持ち運び用ハンドルと左側下部のくぼみの部分に手をかけて持ち上げてください。他の部分を持って持ち上げると、プリンタの落下によるけがの原因となります。またプリンタ本体に無理な力がかかるため、プリンタの損傷の原因となります。
- プリンタ本体を持ち上げる場合は、ひざを十分に曲げるなどして無理のない姿勢で作業を行ってください。無理な姿勢で持ち上げると、けがやプリンタの破損の原因となります。
- プリンタ本体を移動する場合は、前後左右に 10 度以上傾けないでください。転倒などによる事故の原因となります。
- プリンタ本体を増設 1 段カセットユニットキャスター付 / 最下段用（型番：LPA3CZ1CC2）やキャスター（車輪）付きの台などに載せる場合は、必ずキャスターを固定して動かないようにしてから作業を行ってください。固定しないと作業中に思わぬ方向に動いて、けがやプリンタの損傷の原因となります。

## 増設カセットの組み合わせ図

増設カセットユニットは以下の組み合わせで取り付けてください。1 段目の増設時には LPA3CZ1CU2、LPA3CZ1CT2、LPA3CZ1CC2 のいずれかが装着できます。

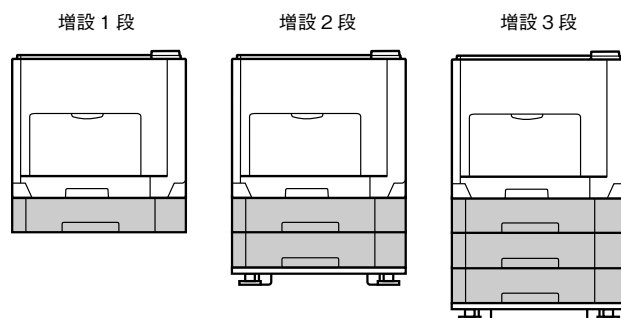

増設段数	2 段		3 段
1 段目	LPA3CZ1CU2		LPA3CZ1CU2
2 段目	LPA3CZ1CT2	LPA3CZ1CC2	LPA3CZ1CU2
3 段目	-	-	LPA3CZ1CC2

- 増設 1 段カセットユニット転倒防止付（型番：LPA3CZ1CT2）は上記の組み合わせで増設してください。
- 増設 1 段カセットユニットキャスター付 / 最下段用（型番：LPA3CZ1CC2）は最下段に 1 台しか装着できません。
- 増設 1 段カセットユニット転倒防止付（型番：LPA3CZ1CT2）と増設 1 段カセットユニットキャスター付 / 最下段用（型番：LPA3CZ1CC2）を組み合わせで装着することはできません。

### 1 増設する増設カセットユニットを用意します。

取り付け前に、増設カセットユニットに損傷のないことを確認してください。また、増設カセットユニットに添付の取扱説明書を参照して、同梱されているものがすべてそろっていることを確認してください。万一足りないものがある場合や損傷している場合は、お買い上げの販売店にご連絡ください。

### 2 プリンタから用紙カセットを引き出して取り外します。

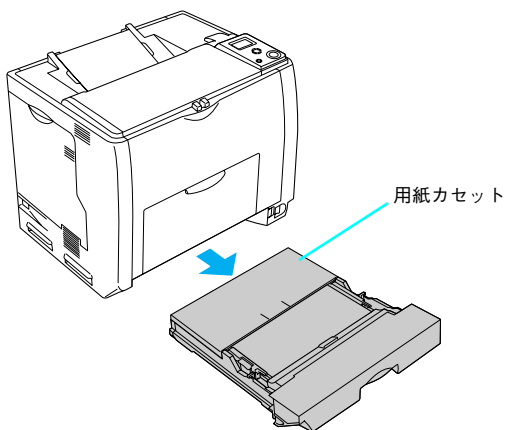

### 3 増設するカセットユニットを水平な場所に置き、用紙カセットを引き出して取り外します。

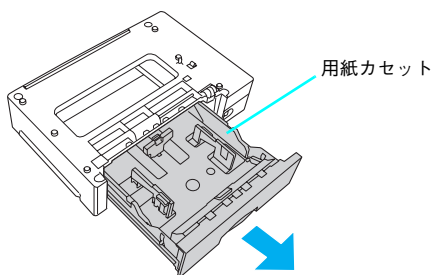

### 4 プリンタ前面と背面にある持ち運び用ハンドルを引き出します。

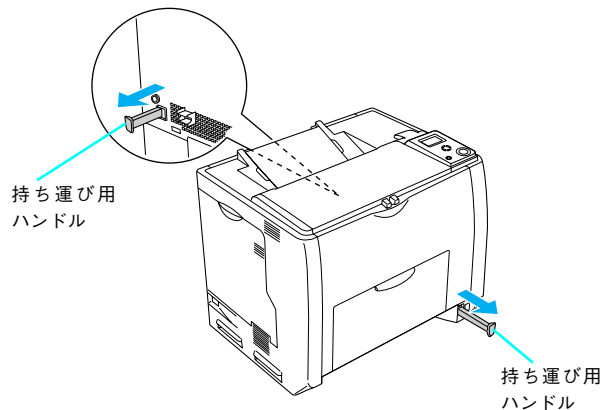

### 5 図のように2人で本機を持ち上げ、水平に保ちます。

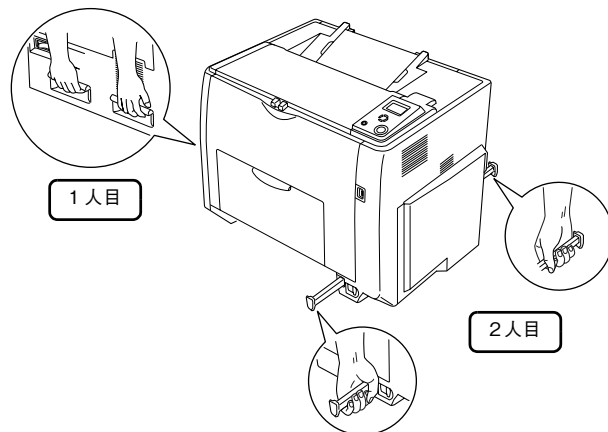

### 6 増設カセットユニットの上にプリンタ本体を置きます。

プリンタ本体の前面と増設カセットユニットの前面を図のように合わせ、増設カセットユニットのピンとプリンタ底面の穴が合うようにします。

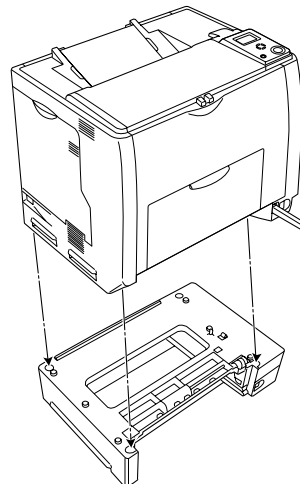

- 7** プリンタ本体（または一段上の増設カセットユニット）と増設カセットユニットの前面（2箇所）を固定板とネジで固定します。

固定板を取り付けてネジ穴に合わせてから、ネジで固定します。前面（2箇所）の固定板の形状が異なりますので、形状を確認してから取り付けてください。

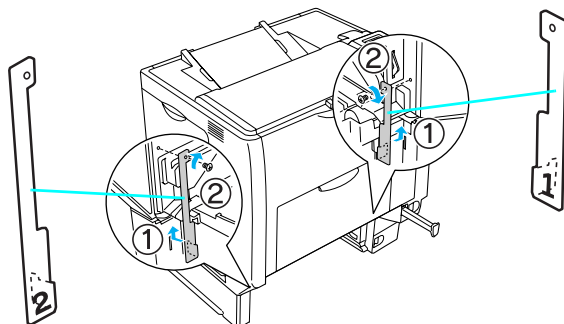

- 8** プリンタ本体（または一段上の増設カセットユニット）と増設カセットユニットの背面（2箇所）を固定板とネジで固定します。

固定板を取り付けてネジ穴に合わせてからネジで固定します。

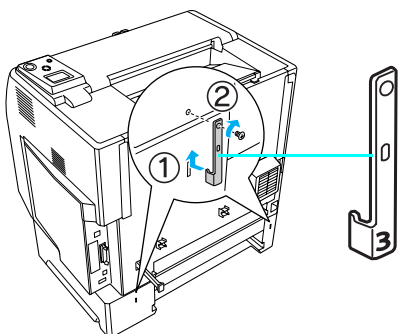

- 9** プリンタ本体（または一段上の増設カセットユニット）と増設カセットユニット背面のコネクタカバーを開きます。

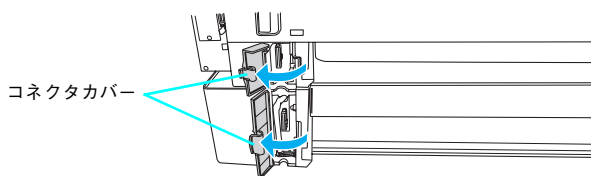

- 10** コネクタの向きを確認して、プリンタ本体（または一段上の増設カセットユニット）のソケットにしっかりと接続します。

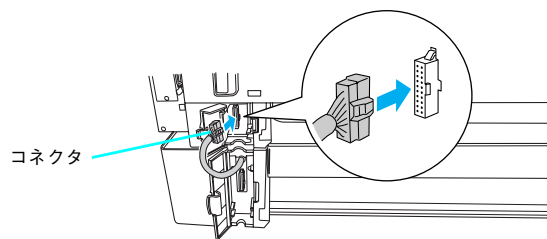

**！注意**

コネクタは奥までしっかり差し込んでください。奥まで差し込まないと正常に動作しません。

- 11** プリンタ本体（または一段上の増設カセットユニット）と増設カセットユニットの背面のコネクタカバーを閉じます。

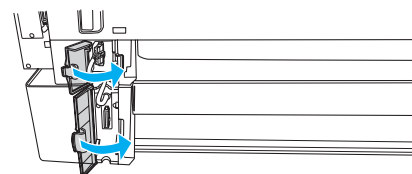

- 12** 取り外した用紙カセットをセットします。

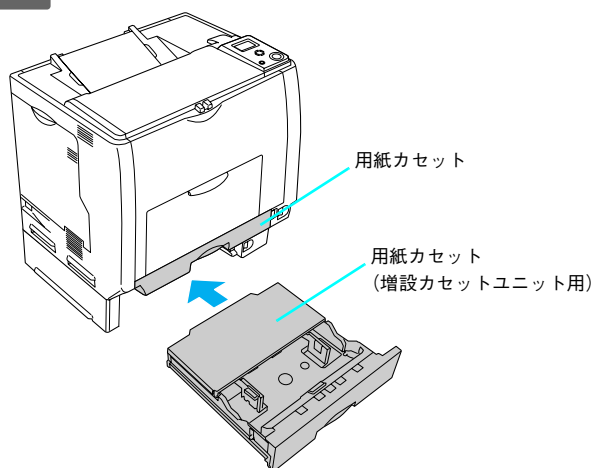

以上で増設カセットユニットの取り付けは終了です。

カセットユニットに用紙をセットする方法は、「使い方が이드」（紙マニュアル）を参照してください。



## 増設メモリ/ROMモジュール/HDDの取り付け

### ⚠注意

作業に必要なのない場所には触れないようにしてください。感電や火傷の原因となります。

### ！注意

メモリの取り付けの際、静電気放電によって部品に損傷が生じるおそれがあります。作業の前に必ず、接地されている金属に手を触れるなどして、身体に帯電している静電気を放電してください。

## 1 取り付けるメモリを用意します。

取り付け前に、メモリに損傷のないことを確認してください。また、メモリに添付の取扱説明書を参照して、同梱されているものがすべてそろっていることを確認してください。万一足りないものがある場合や損傷している場合は、お買い上げの販売店にご連絡ください。

## 2 右カバーのネジ（6本）を外して、右カバーを取り外します。

- ① 右カバーのネジ（6本）を外します。
- ② 右カバーの上部を少し手前に倒してから、上にずらして（右カバーの下部に付いているフックを外して）取り外します。

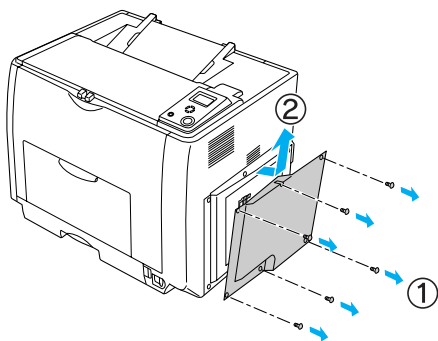

## 3 プリンタ本体内の装着位置を確認します。

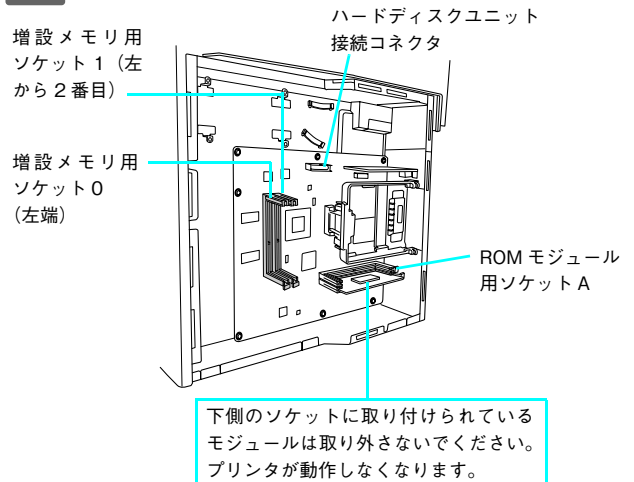

## 4 次の手順で増設メモリ、ROMモジュール、ハードディスクユニットを取り付けます。

### ！注意

- 取り付ける際に、必要以上に力をかけないでください。部品を損傷するおそれがあります。作業は慎重に行ってください。
- 取り付ける方向を逆にしないように注意してください。

#### 増設メモリを装着する場合

メモリを1枚取り付ける場合、ソケット0、ソケット1のどちらに装着してもかまいません。

- ① メモリの下図の切り欠きがソケット内側の凸部分に合うように取り付け位置を決めて、ソケットの外枠にメモリを差し込みます。
- ② ソケット下側のボタンが飛び出すまでメモリの上部両端をゆっくりと均等に押し込みます。

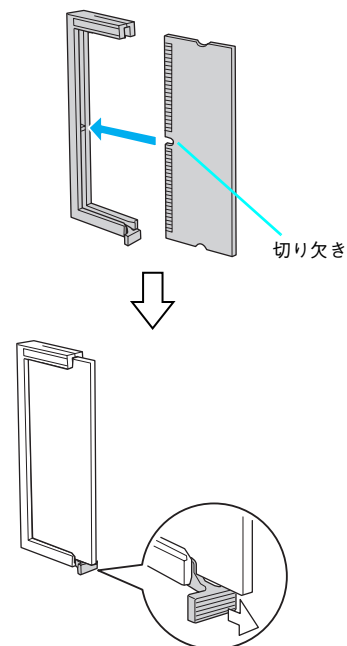

**ROM モジュールを装着する場合**

- ① ROM モジュールの下図の切り欠きの位置をソケット内側の凸部分に合うように取り付け位置を決めて、ソケットの外枠にメモリを差し込みます。
- ② ソケット右側のボタンが飛び出すまでROM モジュールの上部両端をゆっくりと均等に押し込みます。

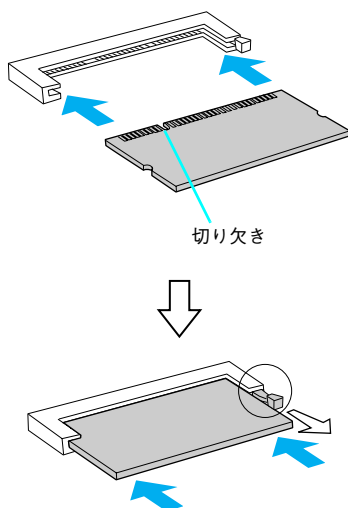
**ハードディスクユニット(HDD)を装着する場合**

- ① ハードディスクユニットに同梱されている4本のネジでハードディスクユニットを固定します。

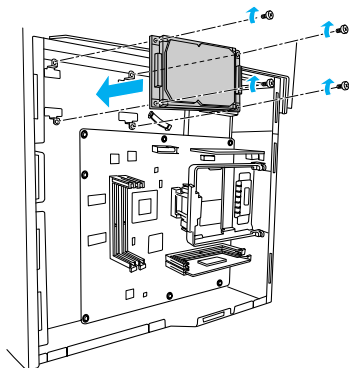

- ② 接続ケーブルのコンネクタを、ハードディスクユニット上のソケットと基板上のソケットに差し込みます。

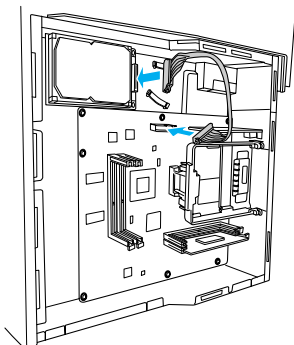
**5****右カバーをプリンタに取り付けてから、ネジ（6本）で固定します。**

- ① 右カバーの下部（内側2箇所）にあるフックをプリンタ側の枠にはめ込んでから、右カバーの上部を押さえ付けて取り付けます。
- ② 右カバーのネジ（6本）を取り付けます。

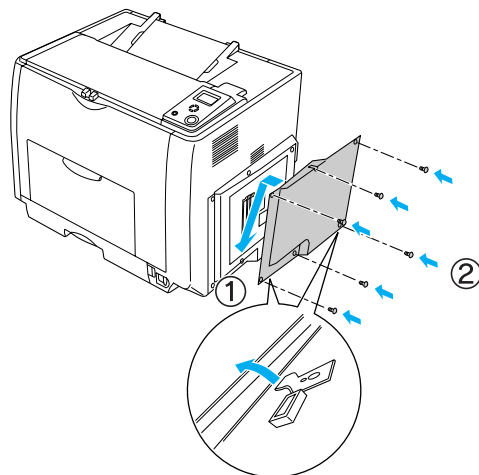

以上でメモリ、ROM モジュール、ハードディスクユニットの取り付けは終了です。

## ■ インターフェイスカードの取り付け

### ！注意

インターフェイスカードの取り付けの際、静電気放電によって部品に損傷が生じるおそれがあります。作業の前に必ず接地されている金属に手を触れるなどして、身体に帯電している静電気を放電してください。

### 1 インターフェイスカードを用意します。

取り付け前に、インターフェイスカードに損傷のないことを確認してください。また、インターフェイスカードに添付の取扱説明書を参照して、同梱されているものがすべてそろっていることを確認してください。万一足りないものがある場合や損傷している場合は、お買い上げの販売店にご連絡ください。

### 2 プリンタ背面のコネクタカバーを取り外します。

コネクタカバーはネジ2個で固定されていますので、ネジを緩めて取り外します。取り外したコネクタカバーとネジは、インターフェイスカードを取り外した際に必要となりますので、大切に保管してください。

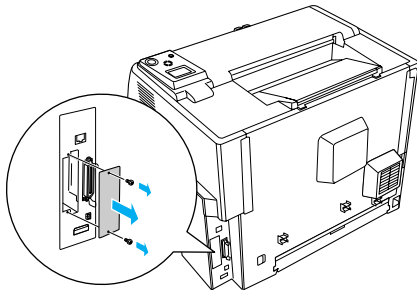

### 3 インターフェイスカードをスロットに差し込み、インターフェイスカードに付属のネジ（2個）で固定します。

- ① インターフェイスカードの上下両側をプリンタ内部の溝に合わせて差し込みます。
- ② インターフェイスカードのコネクタとプリンタ側のコネクタがしっかりかみ合うまで差し込んでから、ネジを締め付けて固定します。

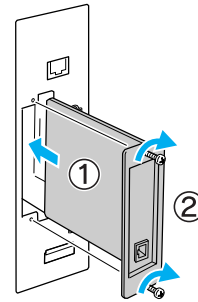

以上でインターフェイスカードの取り付けは終了です。



# 用紙 / 付属品を取り付けます

## ■ 用紙のセット

ここでは A4 サイズの用紙を標準の用紙カセットにセットする方法を説明します。A4 サイズ以外の用紙のセット方法や、MPトレイ、オプションの用紙カセットへのセット方法は、同梱の「使い方ガイド」(別冊) や「ユーザーズガイド」(PDF) を参照してください。

### 1 用紙カセットのカバーを外します。

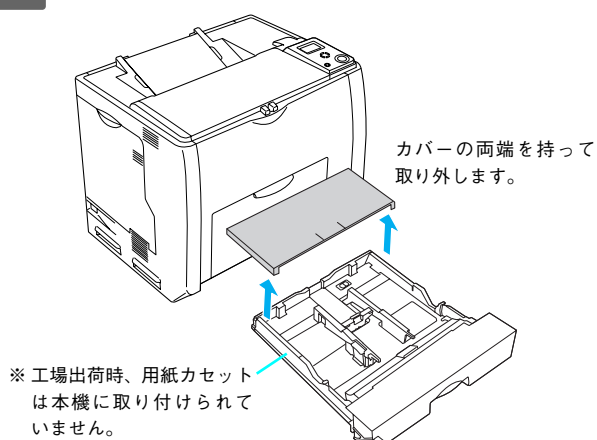

### 2 用紙ガイドを移動させます。

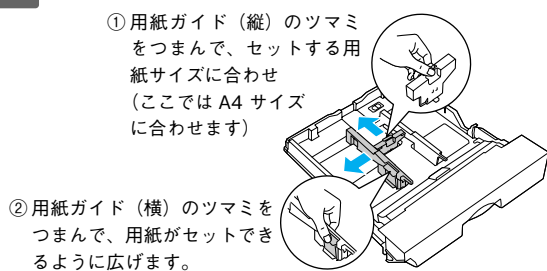

### 3 用紙をセットします。

印刷する面を上にして、用紙の端をよく揃えてから用紙をセットします (ここでは A4 サイズの用紙を横長にセットします)。

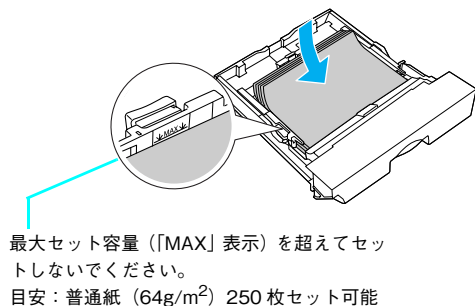

### 4 用紙ガイド (横) を用紙サイズに合わせます。

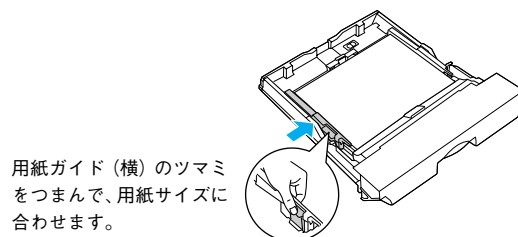

### 5 用紙カセットを取り付けます。

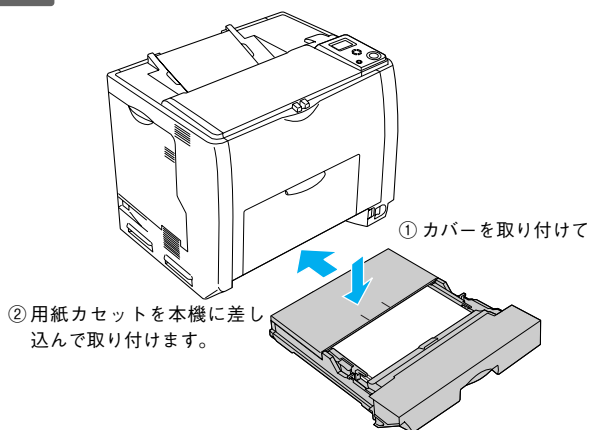

### 6 用紙サイズを設定します。

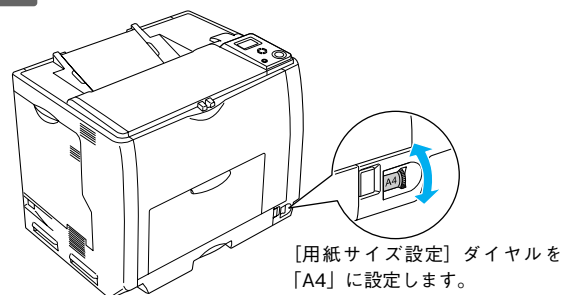



## 電源コードの接続

### 1 電源コードをプリンタに接続します。

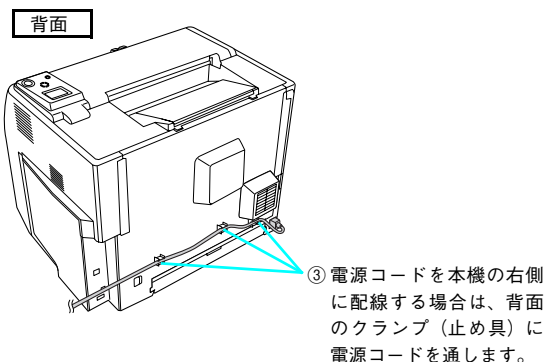
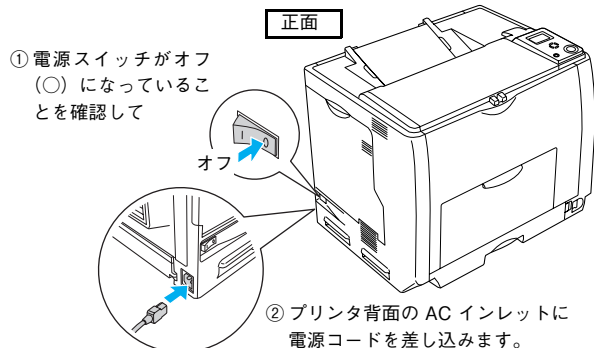

### 2 電源プラグをコンセントに接続します。

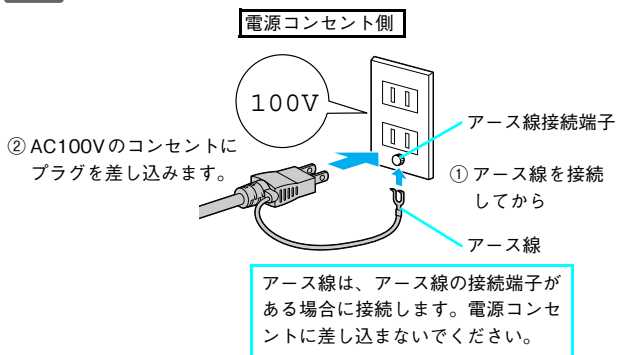

### ⚠ 警告

漏電事故防止のため、接地接続 (アース) を行ってください。

アース線 (接地線) を取り付けない状態で使用すると、感電・火災の原因となります。電源コードのアースを必ず次のいずれかに取り付けてください。

- 電源コンセントのアース端子
- 銅片などを 650mm 以上地中に埋めた物
- 接地工事 (第3種) を行っている接地端子

アース線の取り付け / 取り外しは、電源プラグをコンセントから抜いた状態で行ってください。ご使用になる電源コンセントのアースを確認してください。アースが取れない場合は、お買い求めの販売店にご相談ください。

## 感光体ユニットの取り付け

### 3 感光体ロックを解除します。

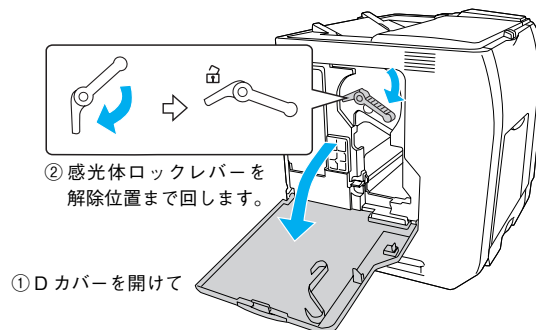

### 4 保護材を取り外します。

- ① 感光体ユニットを梱包箱から取り出し
- ③ 保護カバーを横にずらしてからゆっくり上に引き抜くようにして感光体 (緑色のローラ部分) から取り外します。

- ② 保護材 (白い発泡材) を取り外して

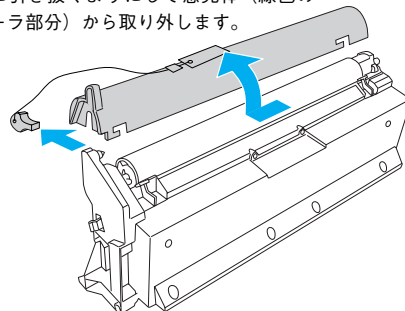

### 5 感光体ユニットを取り付けます。

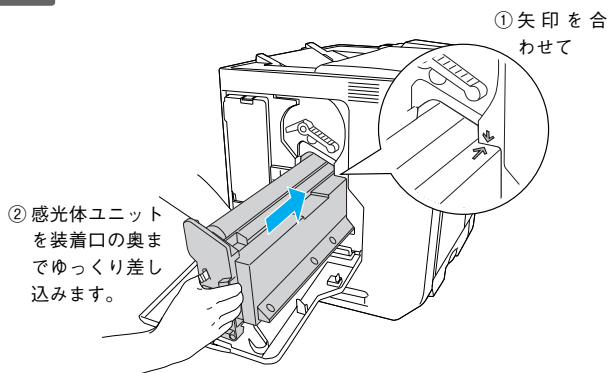

## 6 感光体ロックを固定します。

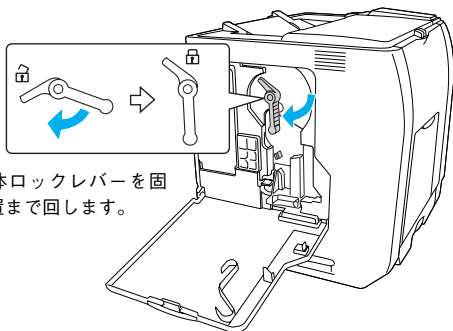

感光体ロックレバーを固定位置まで回します。

## 7 クリーニングノブ A を操作して、感光体ユニットの内部を清掃します

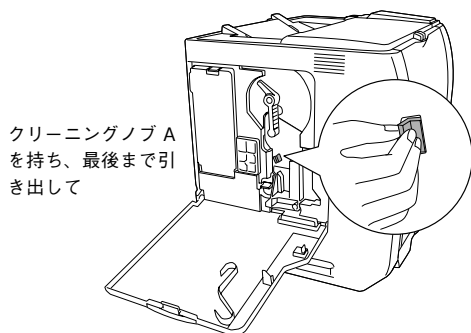

クリーニングノブ A を持ち、最後まで引き出して

ゆっくり2、3回往復させてから、元の位置に(カチッと音がするまで)戻します。

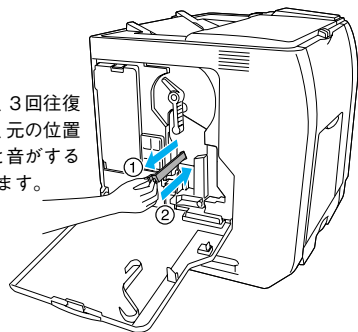

## 8 E カバーを開けます。

### 8 E カバーを開けます。

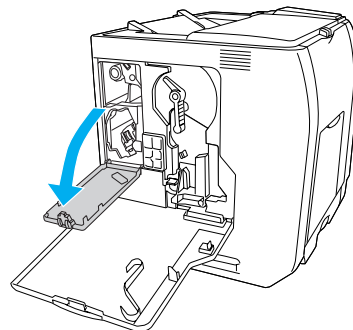

### 9 廃トナーボックスを取り付けます。

① 廃トナーボックスを梱包箱から取り出して

② 廃トナーボックスを装着口の奥までゆっくり差し込みます。

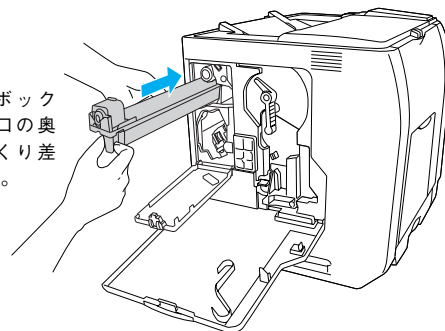

### 10 フィルタを取り付けます。

① フィルタを梱包箱から取り出して

② フィルタを装着口の奥までゆっくり差し込みます。

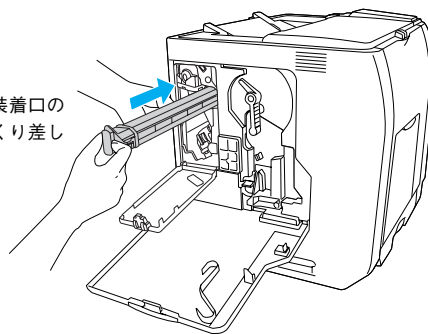

### 11 E カバーを閉じます。

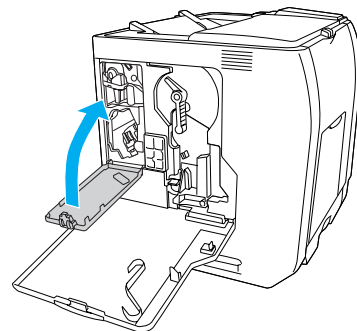

## トナーカートリッジの取り付け

### 12 電源を入れます。

電源スイッチをオン (I) にします。

オン

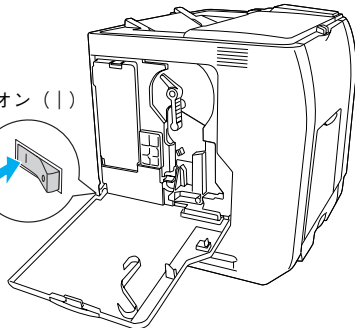

### 13 トナーカートリッジを交換位置まで移動させます。

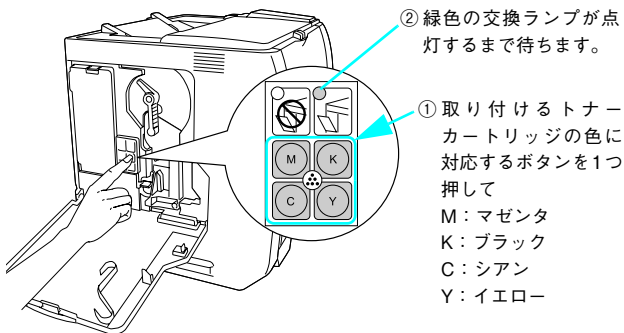

### 14 カバーを開けます。

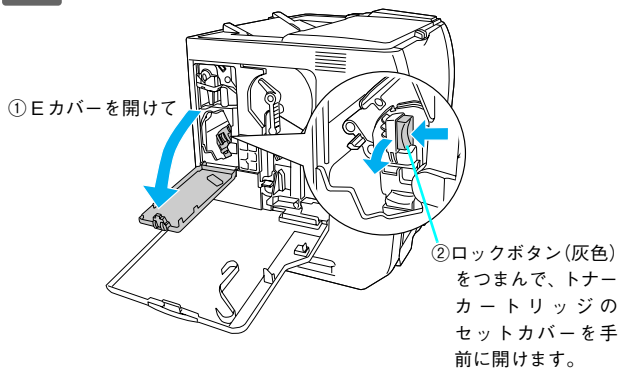

### 15 トナーカートリッジを用意します。

① ⑬で押したボタンの色のトナーカートリッジを梱包箱から取り出して

② 袋に入れたまま左右に傾けて7~8回振り

③ 袋から出して、保護カバーを取り外します。

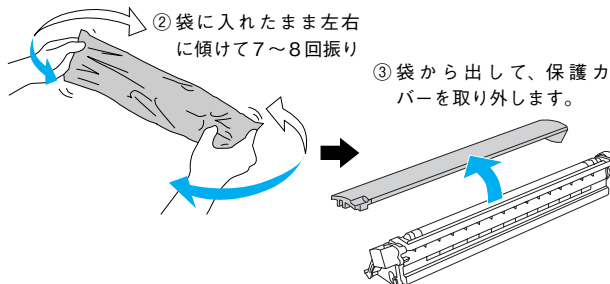

### 16 トナーカートリッジを取り付けます。

トナーカートリッジを装着口の奥までゆっくり差し込みます。

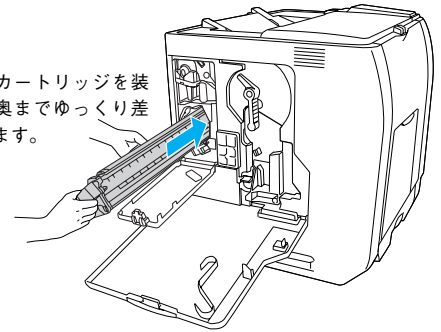

### 17 カバーを閉じます。

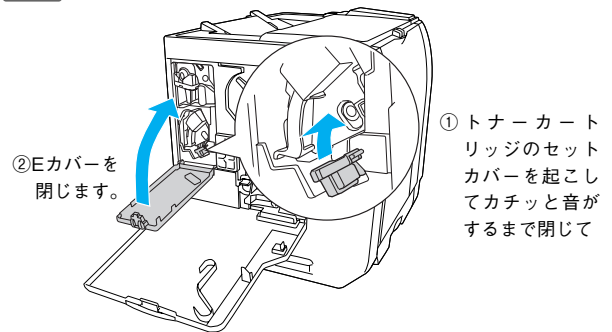

### 18 LP-S6500の場合は、⑬から⑰の手順を繰り返し、4色すべてのトナーカートリッジを取り付けます。 LP-S4500の場合は、⑲へ進みます。

### 19 Dカバーを閉じます。

トナーカートリッジを取り付けたら、Dカバーを閉じます。

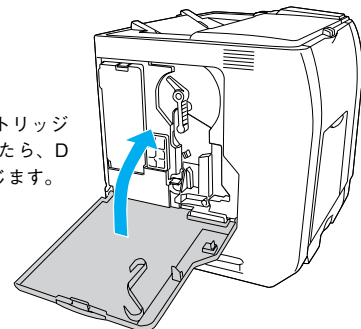

印刷可能な状態になるまでお待ちください。

- LP-S6500の場合、約5分ほどお待ちください。
- LP-S4500の場合、約80秒ほどお待ちください。

続いて、プリンタが正常に動作するかを確認します。

# プリンタが正常に動作することを確認します

## 1 電源がオン (I) になっていることを確認します。

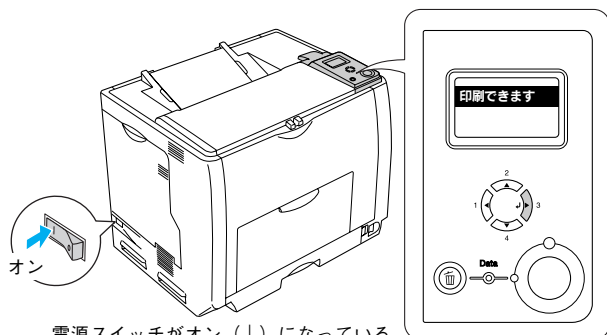

電源スイッチがオン (I) になっていること、操作パネルに「印刷できます」と表示されていることを確認します。

## 2 [↵▶] ボタンを押します。

②「ステータスシート印刷」とハイライト表示されたことを確認します。

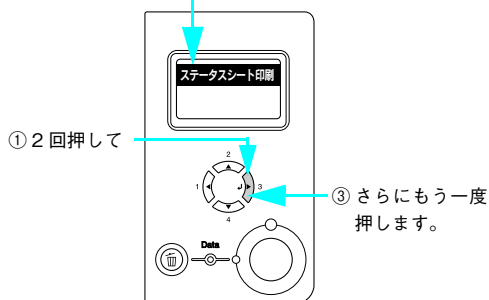

## 3 ステータスシートが問題なく印刷されたことを確認します。

<例：ステータスシート（LP-S6500 でカラー印刷した場合）>  
※サンプルは白黒画像に変換してあります。

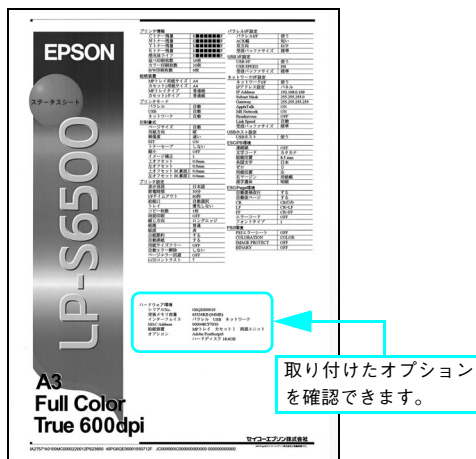

- 増設メモリが正しく取り付けられていると、[実装メモリ容量] に標準搭載メモリ 64MB と増設したメモリ容量の合計値が印刷されます。
- インターフェイスカードが正しく取り付けられているときは、[インターフェイス] に [I/F カード] と印刷されます。
- 増設カセットユニットが正しく取り付けられているときは、[給紙装置] に [カセット 2, 3, 4] (2 段目、3 段目、4 段目) が印刷されます。
- フォームオーバーレイ ROM モジュールが正しく取り付けられていると、[オプション] に [ソケット A] と印刷されます。
- ハードディスクユニットが正しく取り付けられていると、[オプション] に [XXGB] (XX は取り付けしたハードディスクの容量) と印刷されます。

### 参考

ステータスシートが印刷できない場合は、「使い方ガイド」(別冊) を参照してください。

## 4 電源を切ります。

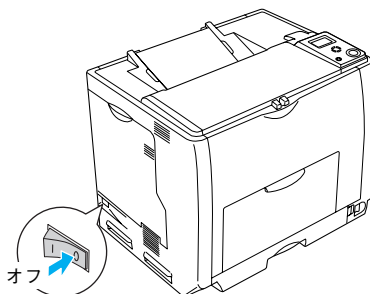

電源スイッチをオフ (O) にします。

続いて、コンピュータと接続します。

# コンピュータに接続します

コンピュータとの接続ケーブルは同梱されていません。お客様の使用環境によって接続ケーブルが異なりますので、別途用意していただく必要があります。接続ケーブルの詳細は「使い方ガイド」(別冊)を参照してください。

## ■ 1台のコンピュータに接続する場合

USB ケーブルまたはパラレルケーブルを使って本機とコンピュータをローカル(直接)接続します。

### USB ケーブルの場合

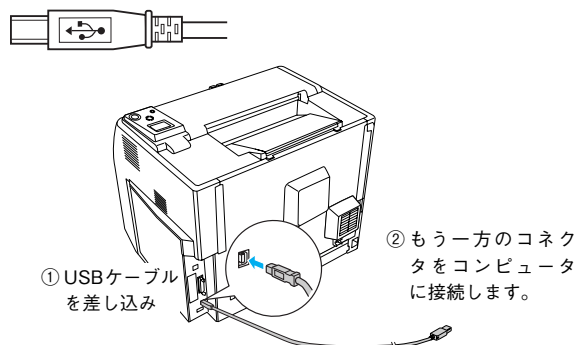

### パラレルケーブルの場合

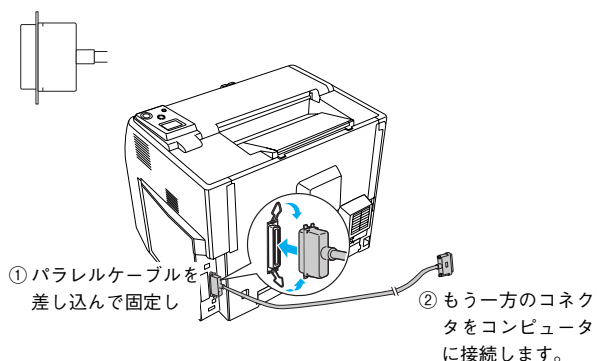

以下のページへ進んでください。

### Windows の場合

☞ 本書 14 ページ「Windows にインストールする場合」

### Mac OS 9 の場合

☞ 本書 16 ページ「Mac OS 9 にインストールする場合」

### Mac OS X の場合

☞ 本書 18 ページ「Mac OS X にインストールする場合」

#### 参考

コンピュータとローカル(直接)接続した本機をネットワーク環境で共有する場合は、「ユーザズガイド」(PDF)を参照してください。

## ■ ネットワークに接続する場合

LAN ケーブルを使って本機をネットワーク環境に接続します。

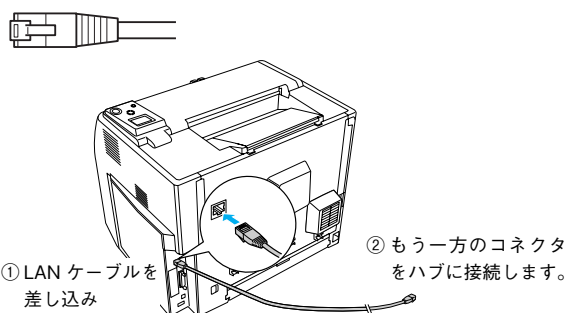

#### 参考

オプションのネットワークインターフェイスカードを使用する場合は、「使い方ガイド」(別冊)を参照してください。

以下のページへ進んでください。

### Windows の場合

☞ 本書 21 ページ「ネットワークの設定をします (Windows)」

### Mac OS 9 の場合

☞ 本書 16 ページ「Mac OS 9 にインストールする場合」

### Mac OS X の場合

☞ 本書 18 ページ「Mac OS X にインストールする場合」

#### 参考

ネットワークに接続する場合は、「ネットワーク設定ガイド」(PDF)を参照してください。



# プリンタソフトウェアをインストールします

プリンタソフトウェアをお使いいただくための OS ごとのシステム条件の詳細は、「使い方ガイド」(別冊)を参照してください。

## Windows にインストールする場合

### ！注意

Windows 2000/XP/Server 2003 では、管理者権限をお持ちの方がインストールを行ってください。

### 1 電源がオフ (○) になっていることを確認します。

電源スイッチは必ず  
オフ (○) にします。

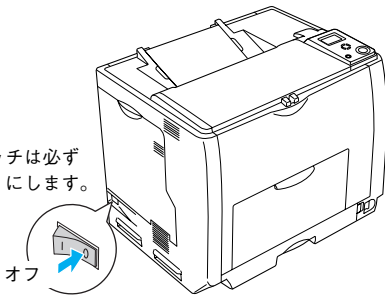

### ！注意

コンピュータと本機を接続してはじめて電源をオン (|) にすると Windows のプラグアンドプレイ機能が働いて「新しいハードウェアが検出されました」などのメッセージが表示されます。必ず [キャンセル] をクリックして本機の電源をオフ (○) にしてから、インストール作業を続けてください。

### 2 Windows を起動して「EPSON プリンタソフトウェア CD-ROM」をセットします。

### 3 画面の内容を確認して、[続ける] をクリックします。



ウイルスチェックプログラムを起動している場合は、[インストール中止] をクリックし、ウイルスチェックプログラムを終了して 2 からやり直します。

### 4 使用許諾契約書の画面が表示されたら内容を確認し、[同意する] をクリックします。

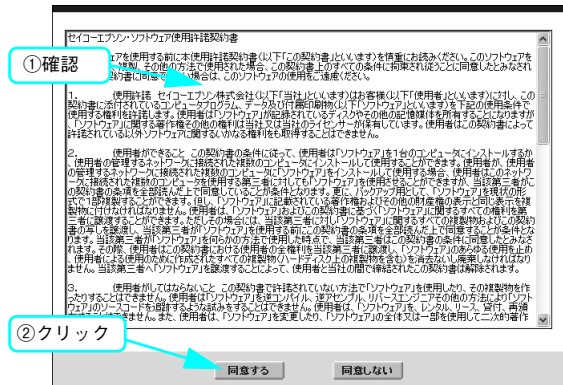

### 5 プリンタの機種名を選択します。

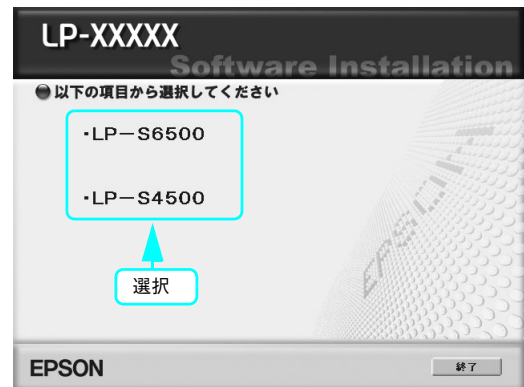

### 6 [プリンタをローカル (直接) 接続でセットアップする] をクリックします。

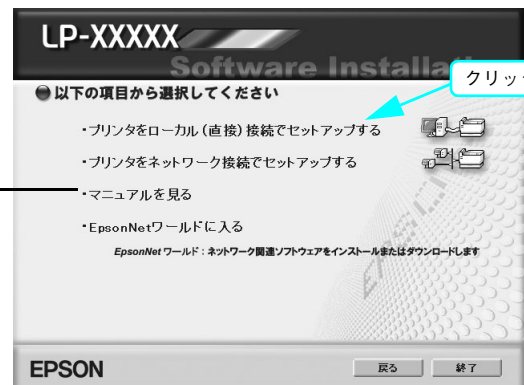

[マニュアルを見る] をクリックすると、「ユーザーズガイド」や「ネットワーク設定ガイド」をご覧いただけます。なお、通常これらの PDF マニュアルはプリンタソフトウェアとともにインストールされます。





## 7 後は画面の指示に従ってインストール作業を進めます。

インストーラの終了画面が表示されたら、Windows でのセットアップは終了です。

### 参考

インストールが終了すると「MyEPSON」のショートカットやエイリアスがデスクトップ上に作成され、ここからユーザー登録することができます。

オプションを装着している場合は、8へ進んでください。オプションを装着していない場合は、以下のページへ進んでください。

☞ 本書 24 ページ「取扱説明書のご紹介」

## 8 Windows の [スタート] メニューから [プリンタと FAX] / [プリンタ] を開きます。

Windows XP/Server 2003 の場合

[スタート] - [プリンタと FAX] をクリックします。

Windows 98/Me/2000 の場合

[スタート] - [設定] - [プリンタ] をクリックします。

## 9 LP-S6500/LP-S4500 のアイコンを右クリックして、[プロパティ] をクリックします。

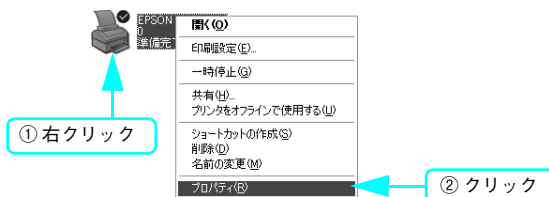

## 10 [環境設定] タブをクリックし、装着したオプションを確認します。

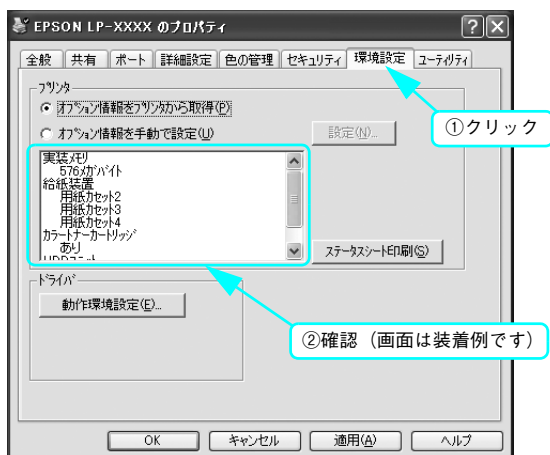

## 11 [OK] をクリックしてプリンタのプロパティを閉じます。

以上で Windows でのセットアップは終了です。

以下のページへ進んでください。

☞ 本書 24 ページ「取扱説明書のご紹介」



## Mac OS 9にインストールする場合

- 1** 電源がオフ (○) になっていることを確認します。

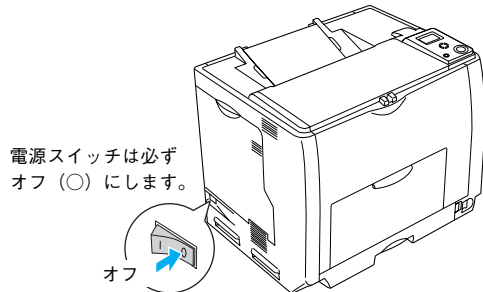

- 2** Mac OSを起動して「EPSONプリンタソフトウェア CD-ROM」をセットし、インストーラを起動します。



ダブルクリック

- 3** 画面の内容を確認して、[続ける] をクリックします。



ウィルスチェックプログラムを起動している場合は、[インストール中止] をクリックし、ウィルスチェックプログラムを終了して **2** からやり直します。

- 4** 使用許諾契約書の画面が表示されたら内容を確認し、[同意する] をクリックします。

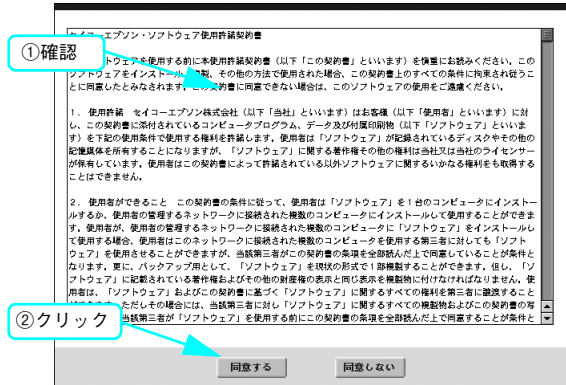

- 5** プリンタの機種名を選択します。

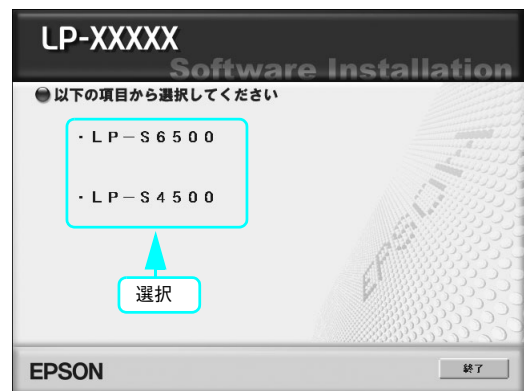

- 6** [ソフトウェアのインストール] をクリックします。

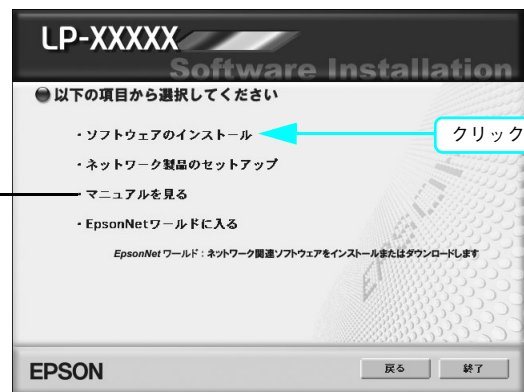

[マニュアルを見る] をクリックすると、「ユーザーズガイド」や「ネットワーク設定ガイド」をご覧いただけます。なお、通常これらのPDFマニュアルはプリンタソフトウェアとともにインストールされます。

- 7** 後は画面の指示に従ってインストール作業を進めます。



## 8 Mac OS が再起動したら、電源をオン(1)にします。

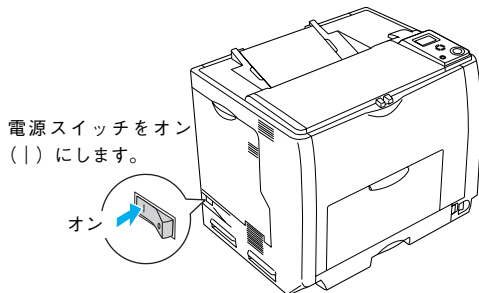

## 9 Mac OS の [セレクト] を開きます。

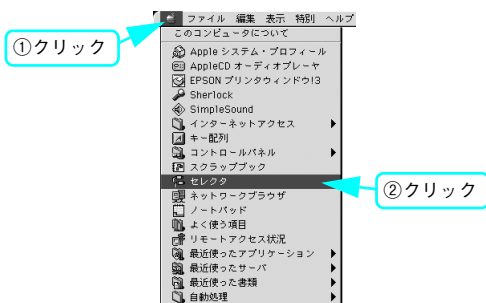

## 10 プリンタアイコンをクリックしてから、USB 接続の場合は [USB ポート] を、ネットワーク接続の場合はプリンタ名をそれぞれ選択します。

### < USB 接続の場合 >

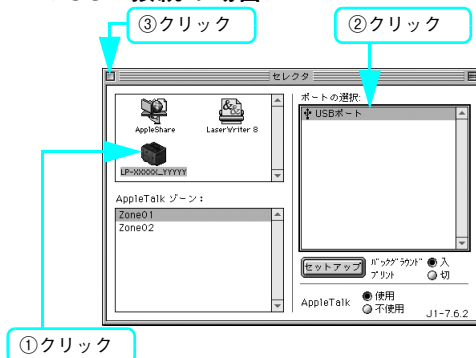

### < ネットワーク接続の場合 >

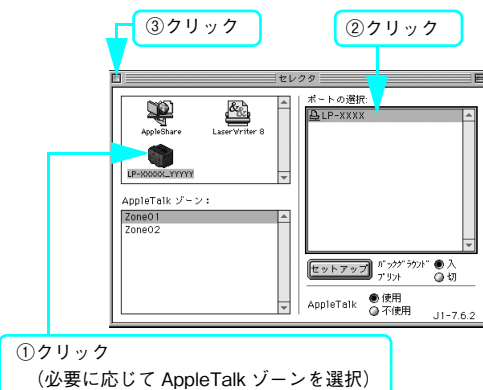

以上で Mac OS 9 でのセットアップは終了です。

### 参考

- インストールが終了すると「MyEPSON」のショートカットやエイリアスがデスクトップ上に作成され、ここからユーザー登録することができます。
- ネットワーク環境で使用するための設定方法は、「ネットワーク設定ガイド」(PDF)を参照してください。

以下のページへ進んでください。

📖 本書 24 ページ「取扱説明書のご紹介」



## Mac OS Xにインストールする場合

### ！注意

- 管理者権限をお持ちの方がインストールを行ってください。
- 標準 HFS+ 形式でフォーマットしたドライブにインストールしてください。UNIX ファイルシステム (UFS) 形式のドライブにはインストールできません。意図してドライブを UFS 形式に初期化し直していない一般の Mac OS X ユーザーの方は問題なくインストールできます。詳細は、「ユーザーズガイド」(PDF) の「困ったときは」を参照してください。

### 1 電源がオフ (○) になっていることを確認します。

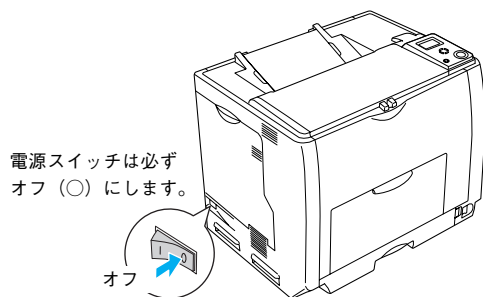

### 2 Mac OSを起動して「EPSONプリンタソフトウェア CD-ROM」をセットし、インストーラを起動します。

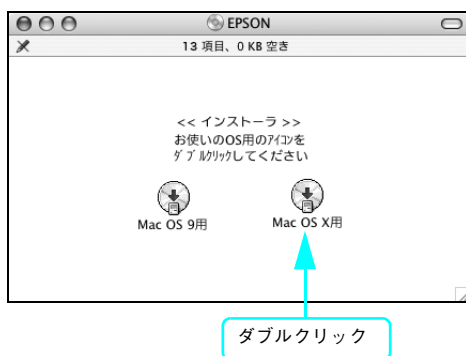

### 3 画面の内容を確認して、[続ける] をクリックします。

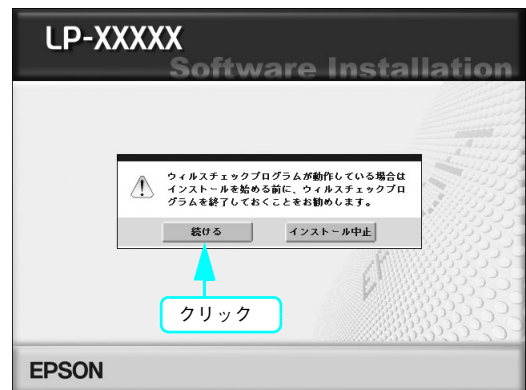

ウイルスチェックプログラムを起動している場合は、[インストール中止] をクリックし、ウイルスチェックプログラムを終了して 2 からやり直します。

### 4 使用許諾契約書の画面が表示されたら内容を確認し、[同意する] をクリックします。

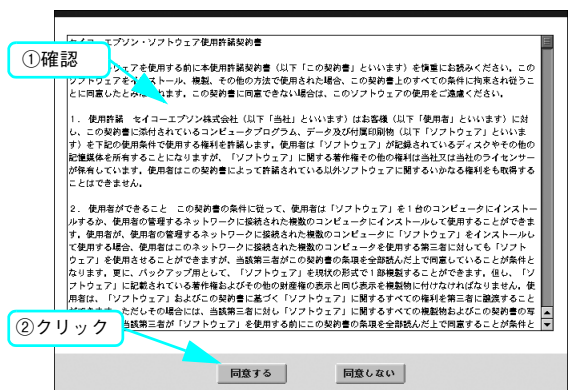

### 5 プリンタの機種名を選択します。

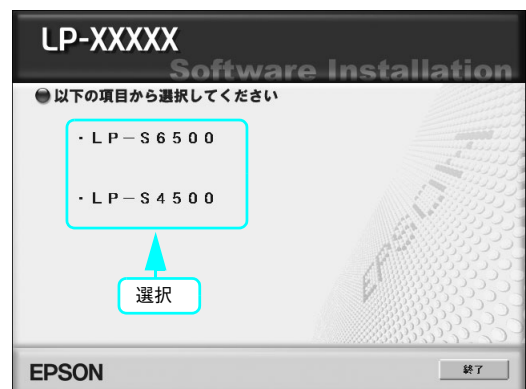



## 6 [ソフトウェアのインストール]をクリックします。

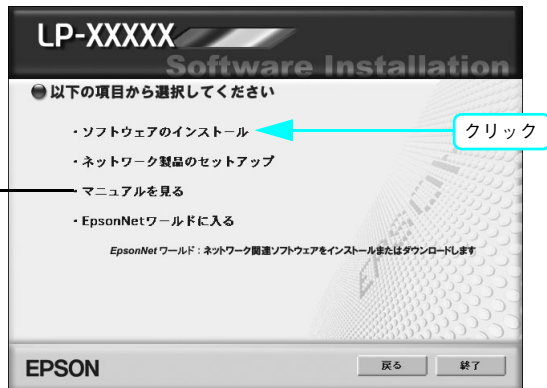

[マニュアルを見る] をクリックすると、「ユーザーズガイド」や「ネットワーク設定ガイド」をご覧いただけます。なお、通常これらのPDFマニュアルはプリンタソフトウェアとともにインストールされます。

## 7 後は画面の指示に従ってインストール作業を進めます。

## 8 Mac OS が再起動したら、電源をオン(1)にします。

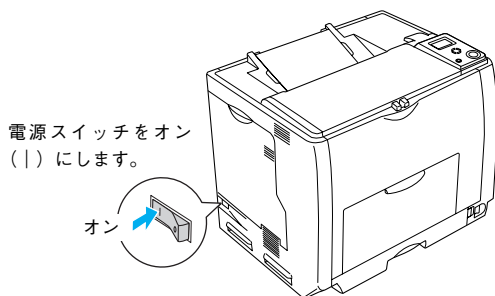

## 9 [アプリケーション]—[ユーティリティ]フォルダから [プリンタ設定ユーティリティ] / [プリントセンター]\*を開きます。

\* Mac OS X のバージョンによって名称は異なります。



## 10 プリンタを追加します。

### 参考

Rendezvous/Bonjour 接続する場合は、操作パネルの設定モードで [Rendezvous] を [On] に設定する必要があります。設定方法は、「ユーザーズガイド」(PDF) を参照してください。

### ■ Mac OS X v10.3 以前の場合

USB 接続の場合は [EPSON USB] または [USB] を、ネットワーク接続の場合は [EPSON AppleTalk]、[EPSON TCP/IP] または [Rendezvous] を選択してプリンタを追加します。

#### ① クリック

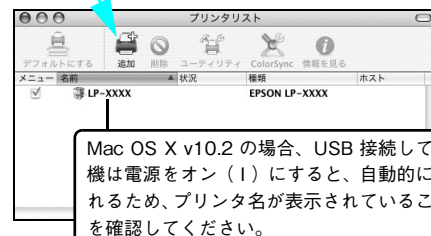

使用可能なプリンタがない場合は追加を促すダイアログが表示されます。[追加] をクリックすると下の画面が表示されます。

<例> [EPSON USB] 選択時の場合

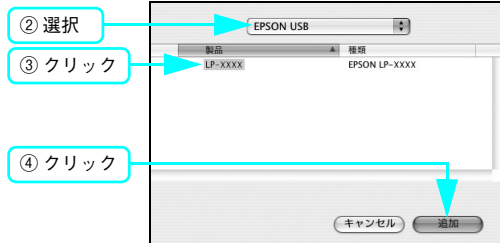

AppleTalk 接続の場合は、必要に応じて AppleTalk Zone も選択してください。

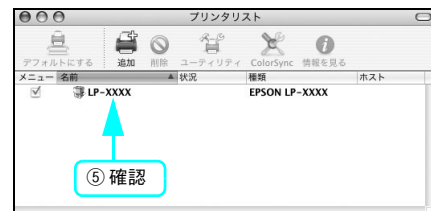

⑥ [プリンタ設定ユーティリティ] / [プリントセンター] を終了

### ■ Mac OS X v10.4 の場合

コンピュータとプリンタの接続形態によって以下のよう  
に操作します。

① クリック

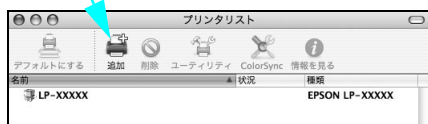

使用可能なプリンタがない場合は追加を促すダイアログが表示されます。[追加] をクリックすると下の画面が表示されます。

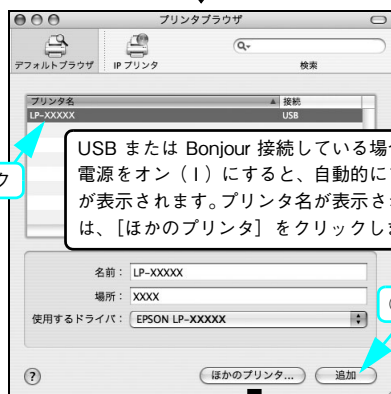

② クリック

USB または Bonjour 接続している場合、本機の電源をオン (I) にすると、自動的にプリンタ名が表示されます。プリンタ名が表示されない場合は、[ほかのプリンタ] をクリックします。

③ クリック

<例> [EPSON AppleTalk] 選択時の場合

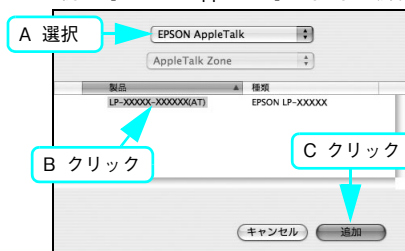

必要に応じて AppleTalk Zone も選択してください。

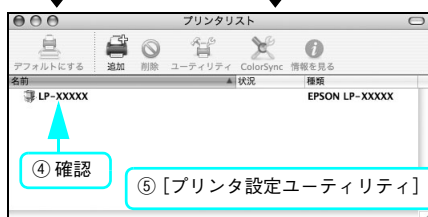

④ 確認

⑤ [プリンタ設定ユーティリティ] を終了

以上で Mac OS X でのセットアップは終了です。

#### 参考

- インストールが終了すると「MyEPSON」のショートカットやエイリアスがデスクトップ上に作成され、ここからユーザー登録することができます。
- ネットワーク環境で使用するための設定方法は、「ネットワーク設定ガイド」(PDF) を参照してください。

以下のページへ進んでください。

📖 本書 24 ページ「取扱説明書のご紹介」



# ネットワークの設定をします (Windows)

本機に付属の「EPSON ソフトウェア CD-ROM」に収録されている「EpsonNet EasyInstall」を起動して、本機をネットワーク環境で使用可能な状態にします。ここでは、Windows をお使いの場合の手順を説明します。Mac OS の場合は、「ネットワーク設定ガイド」(PDF) を参照してください。

## 参考

本機と同一セグメント\*内にあるコンピュータを使用して設定してください。

\* セグメント：LAN ケーブルで接続された機器のまとまり。セグメントとセグメントを接続するためには、ルータやブリッジなどの機器が必要。

## 1 本機の電源をオン (I) にします。

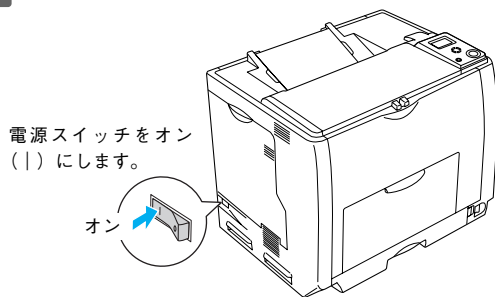

## 2 Windows を起動して「EPSON プリンタソフトウェア CD-ROM」をセットします。

## 3 画面の内容を確認して、[続ける] をクリックします。



ウイルスチェックプログラムを起動している場合は、[インストール中止] をクリックし、ウイルスチェックプログラムを終了して 2 からやり直します。

## 4 画面の内容を確認し、[同意する] をクリックします。

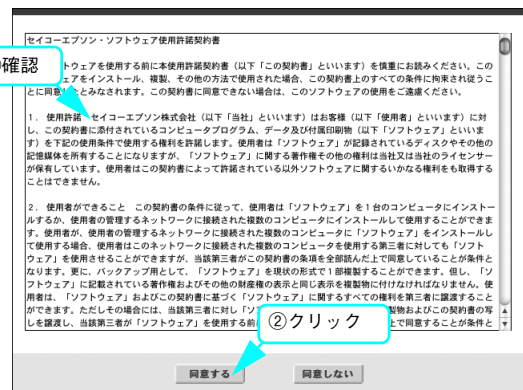

## 5 プリンタの機種名を選択します。

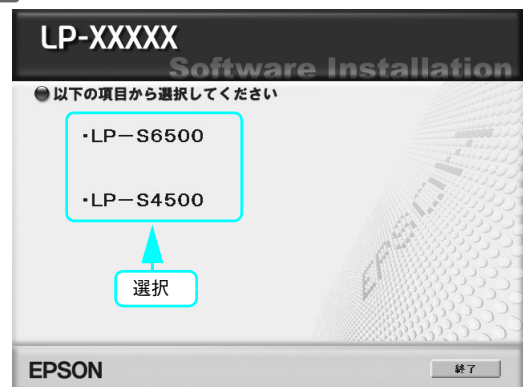

## 6 [プリンタをネットワーク接続でセットアップする] をクリックします。

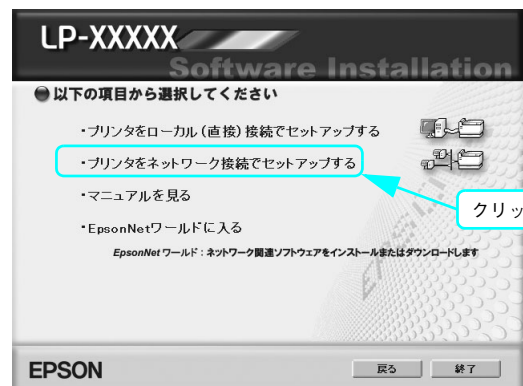



7

インストールするソフトウェアを確認して、[インストール] をクリックします。EpsonNet EasyInstall が起動します。

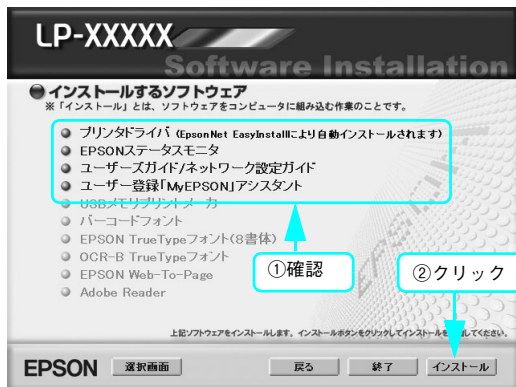

8

「Windows XP Service Pack2 セキュリティ強化機能搭載」をインストールしている環境で、下の画面が表示された場合は、[ブロックを解除する] をクリックして次に進みます。

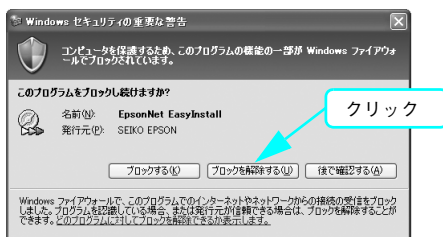

9

一覧から本機を選択して、[次へ] をクリックします。

表示される画面によって、これ以降の手順が異なります。

■初めて本機を設定する場合

以下の画面が表示されます。

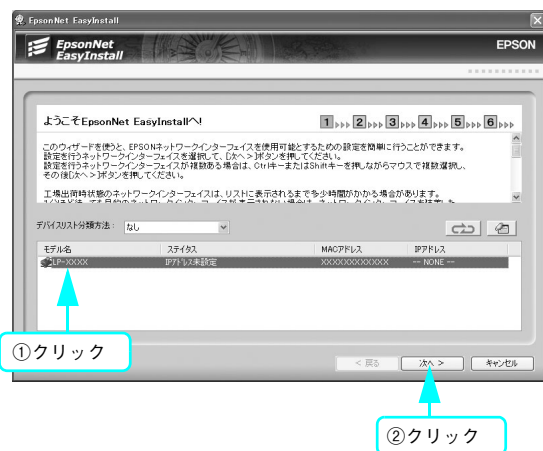

10へ進んでください。本機のIPアドレスを設定してから、プリンタドライバをインストールします。

■すでに本機の設定が済んでいる場合  
以下の画面が表示されます。



13へ進んでください。プリンタドライバをインストールして本機に接続します。

### 参考

本機が表示されない場合は、ケーブルが確実に接続されているか、本機の電源がオンになっているか確認してください。

10

[手動] にチェックが入っていることを確認して、ネットワークインターフェイスに割り振る各アドレスを入力して、[次へ] をクリックします。

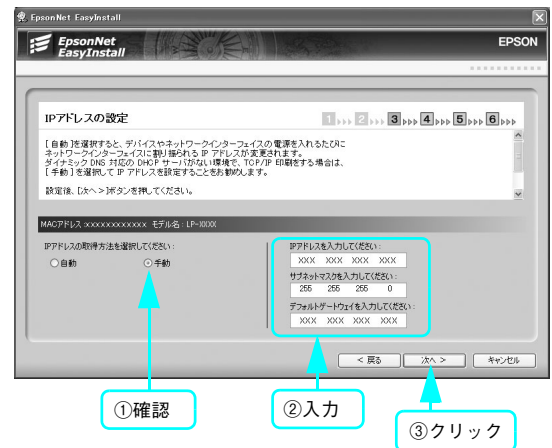

### 参考

IPアドレスに初期値と同じ [192.168.192.168] を使用する場合も、一旦初期値を消してから、再入力してください。初期値の状態では使用できません。

**11** 設定内容を確認して、[次へ] をクリック

します。  
IP アドレス情報が、本機のネットワークインターフェイスに送信されます。

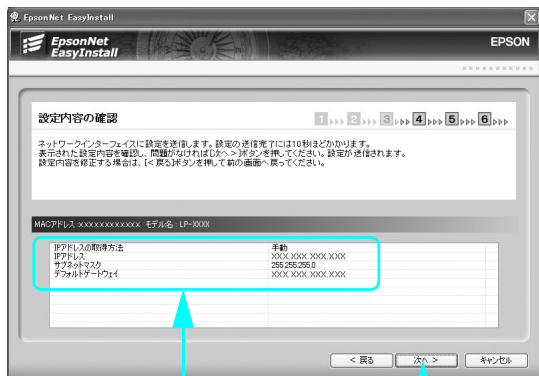

①確認

②クリック

**12** [通信設定完了] が表示されたら、[次へ] をクリックします。

クリック

**13** 表示された機種名を確認して、通常使うプリンタに設定するかどうかを選択した後、[次へ] をクリックします。

①確認

②選択

③クリック

**14** テスト印刷をする場合は [はい]、しない場合は [いいえ] を選択して、[次へ] をクリックします。

①選択

②クリック

**15** [完了] をクリックします。

クリック

**16** [終了] をクリックします。

①確認

②クリック

以上で、本機をネットワーク環境で使用するためのセットアップは終了です。以下のページへ進んでください。

📖 本書 24 ページ「取扱説明書のご紹介」

# 取扱説明書のご紹介

本機には、本書のほかに以下の取扱説明書が添付されています。

開梱と設置作業を行われる方へ		本機を開梱する際に必ずお読みください。
セットアップガイド（本書）		本機を使用可能な状態にするまでの手順を説明しています。 必ずお読みいただき、本機を正しくセットアップしてください。
使い方ガイド（別冊）		本機を日常使っていただく上で必要な情報を掲載しています。
C D   R O M	ユーザーズガイド（PDF）	機能・操作方法など、本機を使用していく上で必要となる情報を詳しく説明しています。また、各種トラブルの解決方法や、お客様からのお問い合わせの多い項目の対処方法を説明しています。目的に応じて必要な章をお読みください。
	ネットワーク設定ガイド（PDF）	ネットワーク印刷時の詳細情報とネットワークユーティリティの情報を説明しています。