

CSCBN11B 専用プリンタ台(キャスター付) 取り付け方法

EPSON
EXCEED YOUR VISION

本製品を安全にお使いいただくための注意事項は、プリンタ本体の取扱説明書にも記載されています。本書と併せて必ずお読みください。

⚠ 警告

取扱説明書で指示されている箇所以外の分解は行わないでください。

安全装置が損傷し、レーザー光漏れ・定着ユニットの異常加熱・高圧部での感電など事故のおそれがあります。

⚠ 注意

- プリンタ本体を持ち上げる際は、無理のない姿勢で作業してください。
無理な姿勢で持ち上げると、けがをするおそれがあります。
- プリンタ本体は重いので、1人で運ばないでください。
開梱や移動の際は2人で運んでください。
- プリンタ本体を持ち上げる際は、取扱説明書で指示された箇所に手を掛けて持ち上げてください。
他の部分を持って持ち上げると、プリンタが落下したり、下ろす際に指を挟んだりして、けがをするおそれがあります。



- プリンタ本体を移動する際は、前後左右に10度以上傾けないでください。
転倒などによる事故のおそれがあります。

取り付け方法

プリンタ台を取り付ける手順を説明します。ネジを締める際にプラスドライバーとコインを使用しますので、あらかじめ用意してください。

プリンタ台は、増設カセットユニットまたはプリンタ本体に直接取り付けることができます。ここでは、増設カセットユニットを例に説明します。プリンタ本体も同様の手順で取り付けできます。

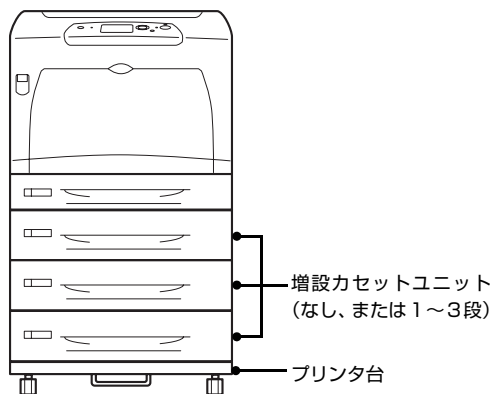

- すでに本機を使用中でプリンタ台を取り付けるときは、プリンタの電源を切り、電源プラグをコンセントから抜きます。

- プリンタ台を用意します。
取り付け前に、プリンタ台に損傷のないことを確認してください。また、同梱されているものがすべてそろっていることを確認してください。万一足りないものがある場合や損傷している場合は、お買い上げの販売店にご連絡ください。

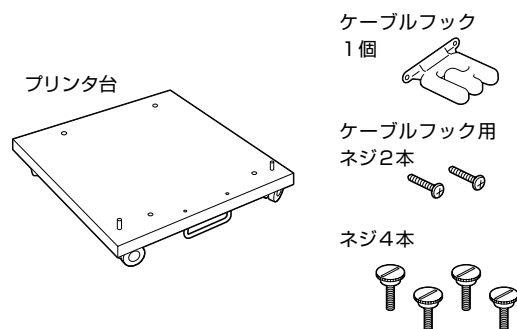

- プリンタ台を平らな場所に置き、前側のキャスター2箇所をロックします。

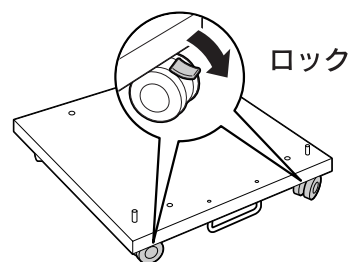

⚠ 注意

キャスターを固定して動かないようにしてから作業を行ってください。
作業中に台などが思わぬ方向に動くと、けがをするおそれがあります。

- 角を合わせ、ガイドピンがかみ合うようにして増設カセットユニットをプリンタ台の上に載せます。
増設カセットユニットの上にプリンタ本体を載せる作業は、プリンタ台の取り付けがすべて終了してから行ってください。

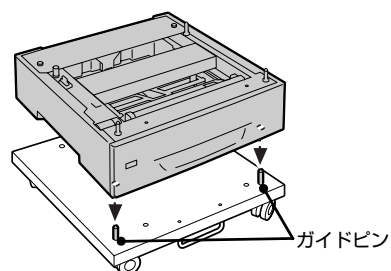

裏面に続く

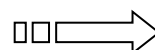

- 5 増設カセットユニットの背面から、カバーを取り外します。

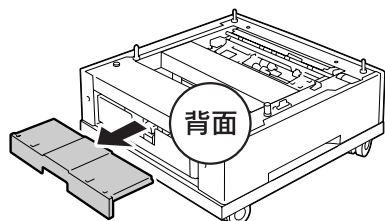

- 6 用紙カセットをいっぱい引き出してから、手前側を少し持ち上げて取り外します。

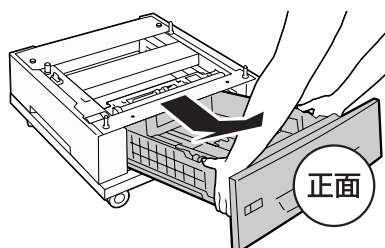

- 7 増設カセットユニットの内側からネジ（4本）で固定します。
コインなどを使用してネジをしっかりと締めてください。

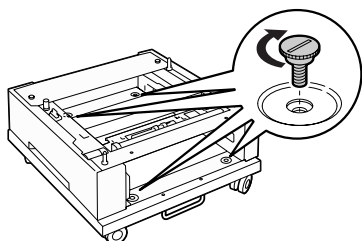

- 8 用紙カセットを増設カセットユニットに戻します。

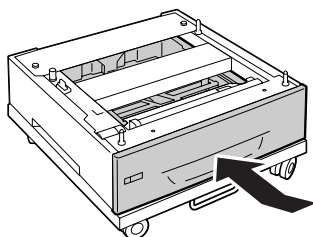

- 9 増設カセットユニットの背面に、5で外したカバーを取り付けます。

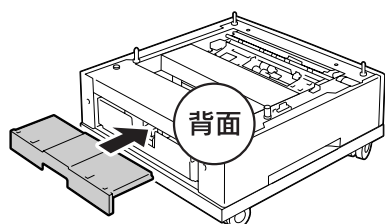

- 10 ケーブルフックをネジ（2本）でプリンタ台に取り付けます。

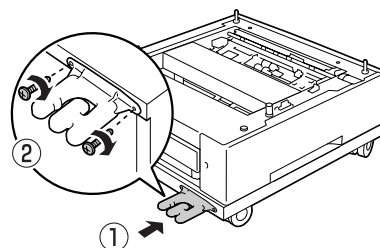

以上で終了です。

ケーブルフックの使い方

ケーブルフックは、電源コードがキャストに巻きついたり抜けたりするのを防止するために使用します。

電源コードを電源コネクタに接続した後、コードにたるみをつけた状態でケーブルフックの溝に掛け、下に引っ張ってコードのたるみをとって固定してください。

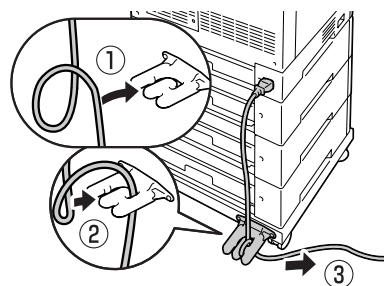

411077700