

LPMRACK3 専用ラック 組み立て方法

本製品を安全にお使いいただくための注意事項は、プリンタ本体の取扱説明書に記載されています。本書と併せて必ずお読みください。

同梱物の確認

次のものがそろっていること、それぞれに損傷がないことを確認してください。万一足りないものがある場合や損傷している場合は、お買い上げの販売店にご連絡ください。

□天板

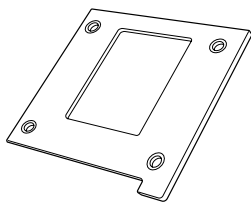

□背面板 2枚

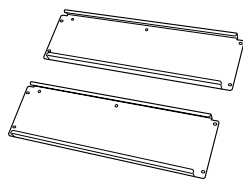

□側面板 (左)

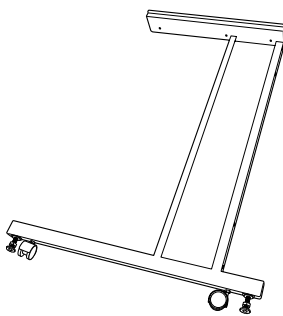

□側面板 (右)

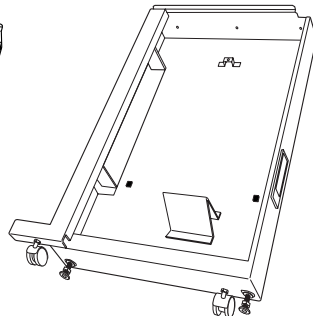

□プリンタ台

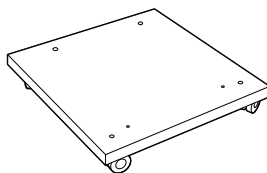

□底面板

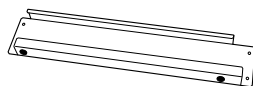

□ガイドピン 2本

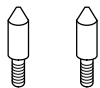

□ケーブルフック 2個



□ネジ 20本



□プリンタ固定用ネジ 4本



□プリンタ部背面用
ケーブルフック 1個



！重要

ネジ 20本のうち 2本、プリンタ固定用ネジ 4本、プリンタ部背面用ケーブルフックは、コントローラボックスやプリンタ部を設置する際に使用しますので、なくさないでください。

組み立て方法

専用ラックの組み立て手順を説明します。ネジを締める際にプラスドライバを使用しますので、あらかじめ用意してください。

1 天板を裏返して床に置き、側面板 (右) を取り付けてネジ 3 本で固定します。

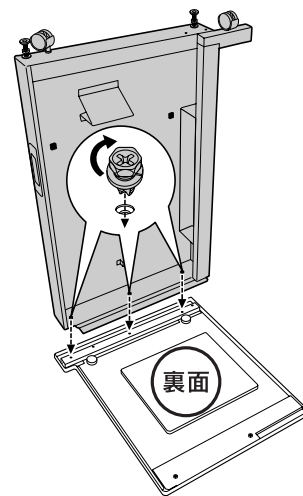

2 側面板 (左) を取り付け、ネジ 3 本で固定します。

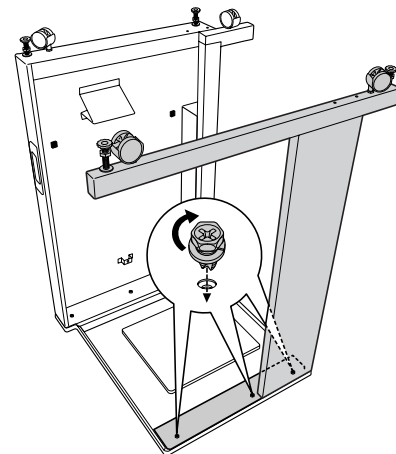

3 底面板を取り付け、ネジ 4 本で固定します。黒いゴムが付いている面を内側にします。

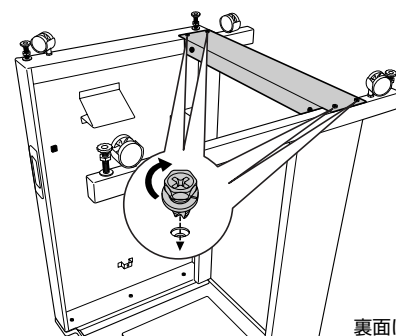

裏面に続く

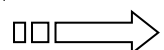

- 4** 背面板2枚を取り付け、それぞれネジ4本で固定します。
穴がある方を上（底面側）にします。

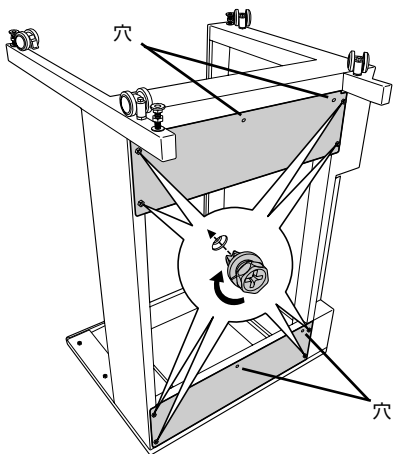

- 5** 専用ラックを起こします。

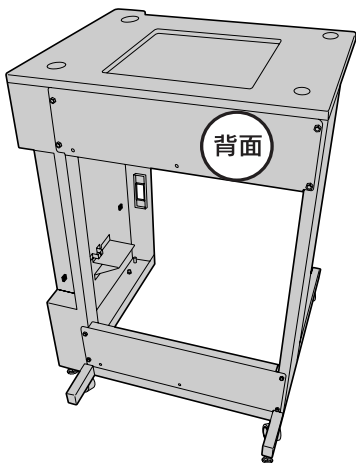

- 6** ケーブルフック2個をラック背面に取り付けます。

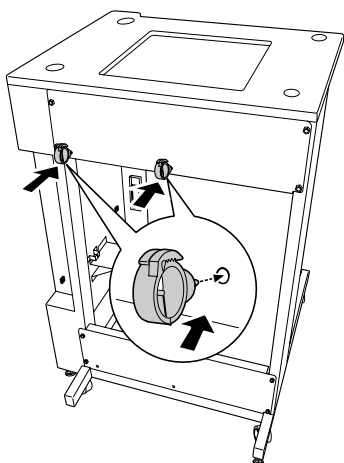

- 7** プリンタ台を平らな場所に置き、前側のキャスター2箇所をロックします。

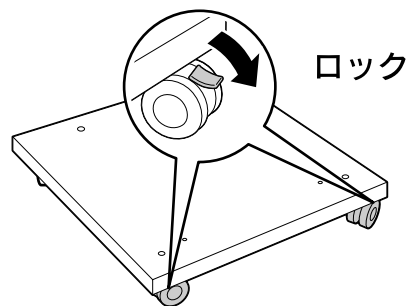

- 8** 穴に合わせ、ガイドピンを2箇所取り付けます。

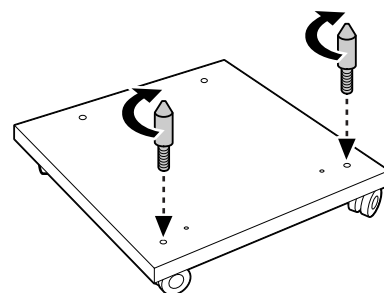

以上で終了です。

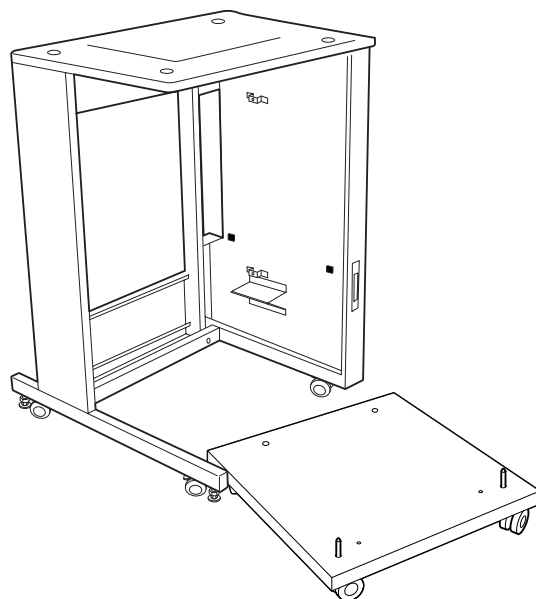

この後は、専用ラック使用時の設置スペースを確認し、コントローラボックスやスキャナユニット、プリンタ部の設置などが必要です。また、プリンタ台を増設力セットユニットまたはプリンタ本体に取り付ける際にはコインを使用しますので、あらかじめ用意してください。本体に同梱されている取扱説明書を参照して作業してください。

☞『取扱説明書 セットアップ編』（冊子）「設置」



411526500