

## 増設カセットユニット(LP85CWC1)保護材の取り外し方

本製品を梱包箱から取り出し、以下の手順に従って輸送用の保護材をすべて取り外してください。保護材を取り外さずにプリンタに装着して使用すると、給紙不良や故障の原因となります。保護材の外し忘れがないように、保護材を取り外したら に印を付けて確認してください。

**1** 本製品を梱包箱から取り出します。必ず2人以上で作業を行ってください。

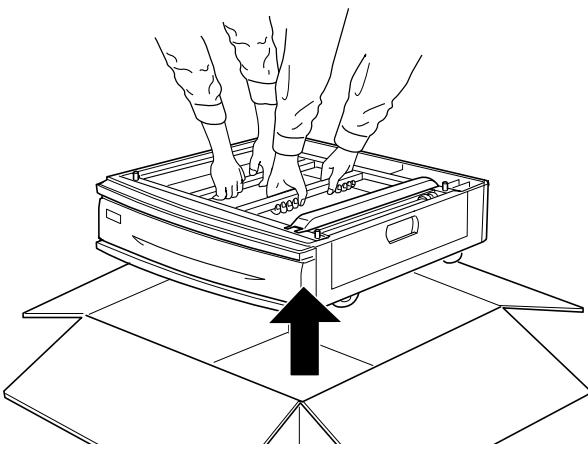

**2** 本製品の側面に貼付されているテープを外し、カバーを開いてからダンボール製保護材( )を取り外します。

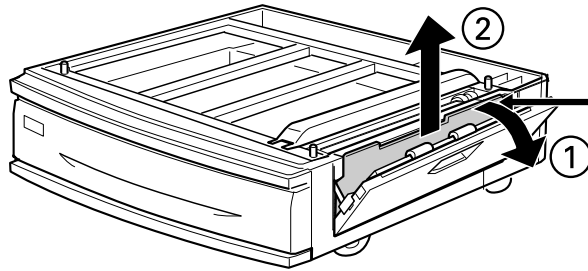

**3** 用紙カセットをいっぱい引き出します。

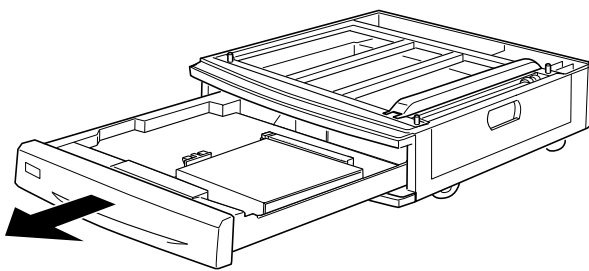

**4** 本体内部の背面側に取り付けてある、段ボール製保護材( )を取り外します。

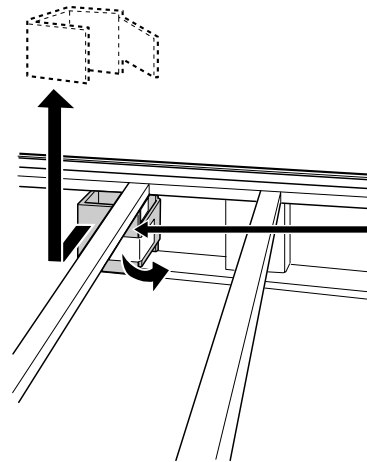

**5** 用紙カセット内部の、段ボール製保護材( )を取り外します。保護材を取り外したら、用紙カセットを閉じます。

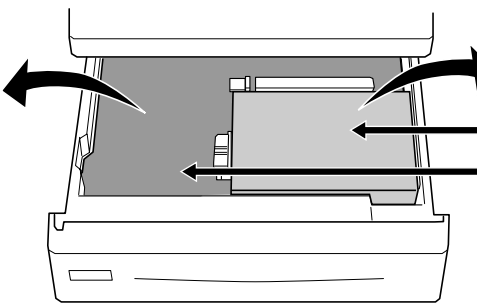

裏面へ進みます。

最後に、すべての保護材(4個)が取り外されているかを確認してください。保護材の外し忘れがないことを確認したら、本紙裏面を参照して、同梱品の確認と設置上の注意を確認します。

## 本機の概要

本機は、用紙カセットを1基装備した増設カセットユニットです。  
本機用の紙カセットにセットできる用紙は次のとおりです。

用紙種類	普通紙(紙厚64~105g/m <sup>2</sup> )、EPSON製カラーレーザープリンタ用上質普通紙/コート紙
用紙サイズ	A4、B4、B5、A3、Letter(LT)、Legal(LGL)、Ledger(B)
セット枚数	500枚 または総厚53mm)×1



注意

本機は、オプションの「A3W(ノビ)用紙カセット(LP85CYC1W)や増設カセットユニット(2段)(LP85CWC2)と同時に装着することはできません。無理に装着すると、故障や破損のおそれがあります。

## 同梱品の確認

本製品に同梱されている機器・部品は以下のとおりです。

万一、同梱品の不足や損傷しているものがございましたら、お手数ですがお問い合わせいただいた販売店までご連絡ください。

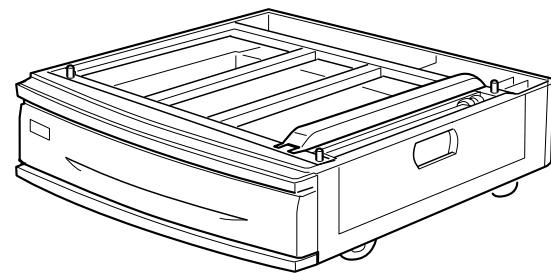

本体

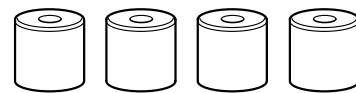

フット4個

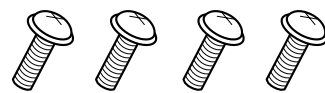

フット取り付けネジ4個



本体固定用プレート

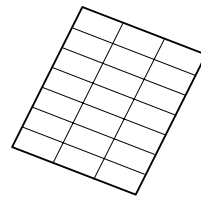

用紙サイズラベル



ポイント

- 開梱時、本機には、移動のためのキャスターが取り付けられています。キャスターを付属のフット(脚)に付け換えることにより、机など台の上に置くこともできます。
- 本機に同梱のラベルは、用紙カセットにセットされている用紙のサイズがわかるように、用紙カセットに貼って使用してください。
- このほかにも、各種ご案内などが同梱されている場合があります。

## 安全上のご注意

### ⚠ 注意

- 本機を持ち上げる場合、必ず2人以上で持ち上げてください。本機の重量は約14kgです。
- 本機の底面に装備されているキャスターは、プリンタとの装着時に必ず4箇所ともロックしてください。また、移動の必要がない場合も必ずロックしてください。キャスターをロックしていない場合、本機が思わぬ方向に動いて事故の原因となります。

- 本機を装着するためにプリンタを持ち上げる場合、必ず4人以上で持ち上げてください。プリンタの重量は約71.2Kgです。また、プリンタを持ち上げる際は、必ず図に示す箇所を持ってください。

他の部分を持って持ち上げると、プリンタの落下によるけがの原因となります。またプリンタ本体に無理な力がかかるため、プリンタ損傷の原因となります。

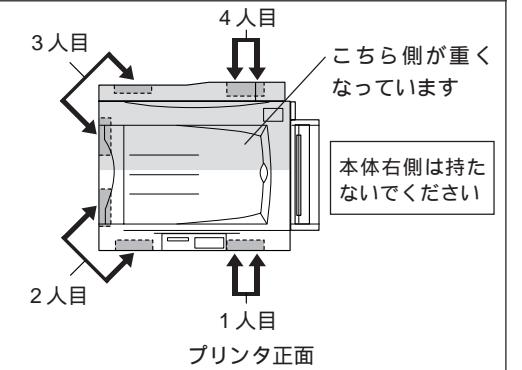

- プリンタの持ち運びや据置の注意事項に関する詳細は、プリンタ添付の取扱説明書を参照してください。

## 据置上のご注意

据置上の注意事項については、プリンタ本体の注意事項に準じます。プリンタ本体添付の「開梱と据置作業を行われる方へ」をご確認の上、据置作業をしてください。

本機とプリンタの重量(約85.2kg)に十分耐えられる、水平で安定した場所に設置してください。

台の上に据置する場合は、必ずキャスターをフットに付け換えて、本機を台に載せてから、プリンタ本体を装着してください。

本機を「本機底面より小さい台の上」には置かないでください。本機底面のキャスターまたはフットが台からはみ出していると内部機構に無理な力がかかり、印刷や紙送りに悪影響を及ぼします。必ず本機より広く平らな面の上に、本機底面のキャスターまたはフットが確実に載るように置いてください。

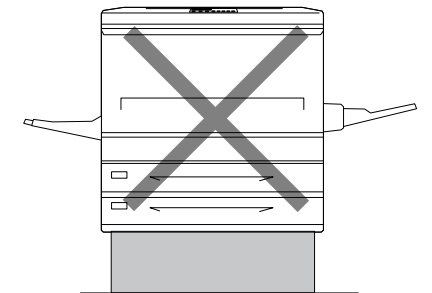

## プリンタへの取り付け/キャスターからフット(脚)への交換

プリンタへの取り付け方法/キャスターからフット(脚)への交換方法につきましては、プリンタ添付のユーザーズガイド「増設カセットユニットの取り付け」をご覧ください。