

EPSON

EW-M754T Series

ユーザーズガイド

印刷

コピー

スキャン

プリンターのお手入れ

困ったときは

目次

マニュアルのご案内	6
マニュアルの種類と内容	7
製品使用上のご注意（紙マニュアル）	7
使い方ガイド（紙マニュアル）	7
ユーザーズガイド（電子マニュアル）	7
最新マニュアルのご案内	7
Web動画マニュアルのご案内	7
情報の探し方	8
ページを指定して印刷する方法	8
マニュアルの見方	9
記号の意味	9
画面とイラストの前提	9
OS表記の仕方	10
商標	10
マニュアルのご注意	11

製品のご注意	12
本製品の不具合に起因する付随的損害	13
インターネットへの接続に関するご注意	13
電波に関するご注意	13
無線LAN（Wi-Fi）機能に関するご注意	14
セキュリティに関するご注意	14
外部記憶装置に関するご注意	14
本製品を日本国外へ持ち出す場合のご注意	15
本製品の使用限定	15
本製品の譲渡と廃棄	15

各部の名称と働き	16
前面	17
背面	19

操作パネルの見方と使い方	20
タッチパネルの操作	21
タッチパネル使用上のご注意	21
ホーム画面の見方	22
ネットワークアイコンの見方	23

用紙のセット	24
用紙取り扱い上のご注意	25
用紙セットのポイント	26
用紙サイズと種類の登録	27
用紙種類の設定値	27
用紙のセット	29
用紙トレイに用紙をセットする	29
手差し給紙に用紙をセットする	33
いろいろな用紙のセット方法	35
封筒のセット方法	35
ハガキのセット方法	36
シール用紙のセット方法	37

原稿のセット	38
原稿台使用時のご注意	39
原稿のセット	39

印刷	40
写真を印刷する	41
外部メモリーの写真を印刷する	41
コンピューターから写真を印刷する	50
スマートデバイスから写真を印刷する	50
ハガキ、年賀状、封筒に印刷する	52
外部メモリーの写真をハガキに印刷する	53
コンピューターからハガキや封筒に印刷する	54
スマートデバイスからハガキに印刷する	55
文書を印刷する	55
コンピューターから文書を印刷する	55
スマートデバイスから文書を印刷する	68
ウェブページを印刷する	70
コンピューターからウェブページを印刷する	70
スマートデバイスからウェブページを印刷する	70
もっといろいろ印刷する	71
柄つきの紙を印刷する（デザインペーパー）	71
罫線入り用紙を印刷する	72
便箋を印刷する	72
スケジュール表を印刷する	72
写真入りのカレンダーを印刷する	73
メッセージカードを印刷する	73
写真を下絵にした塗り絵を印刷する	74

クラウドサービスで印刷する	74
---------------	----

コピー 76

簡単な設定でコピーする	77
両面にコピーする	77
拡大または縮小してコピーする	78
割り付けてコピーする	78
写真をコピーする	79
写真コピー時の用紙と印刷設定メニューの説明	80
写真コピー時の写真編集メニューの説明	81
カードをコピーする	81
冊子をコピーする	82
1枚の原稿を割り付けてコピーする	82
フチなしでコピーする	83
アイロンペーパーにコピーする	83
コピー時のメニューの説明	84
プレビュー:	84
モノクロ:	84
カラー:	84
(両面):	84
(リピート面数):	84
(濃度):	84
(倍率):	84
切り取り線を印刷:	84
(用紙設定):	84
割り付け:	84
印刷品質:	85
背景除去:	85
フチなしはみ出し量:	85
設定クリア:	85

スキャン 86

スキャンの基礎知識	87
スキャンとは何か	87
スキャンの活用方法	87
このプリンターでできるスキャン	87
スキャンするときのお勧めの保存形式	89
スキャンするときのお勧めの解像度	90
原稿をスキャンして外部メモリーに保存する	90
原稿をスキャンしてコンピューターに保存する	91
操作パネルからスキャンする	92
コンピューターからスキャンする	93
原稿をスキャンしてクラウドに転送する	93
スキャンの設定メニューの説明	94

モノクロ/カラー	95
JPEG/PDF	95
AL (品質設定)	95
原稿種類	95
読み取り設定	95
濃度	95
設定クリア	95

原稿をスキャンしてスマートデバイスに保存する	95
スキャンをもっと活用しよう	96
複数枚の写真を一度にスキャンする	96
e-文書法および電子帳簿保存法に適合したスキャン	96

プリンターのお手入れ 98

消耗品の状態を確認する	99
給紙不良を改善する	99
印刷やコピー、スキャンの品質を改善する	102
プリンターの状態を確認する	102
ノズルチェックとヘッドクリーニングをする	102
強力クリーニングをする	104
ノズルの目詰まりを防ぐ	105
プリントヘッドの位置を調整する	105
給紙経路をクリーニングする (印刷結果が汚れるとき)	105
原稿台の汚れを拭き取る	106
半透明フィルムの汚れを拭き取る	106
[プリンターのお手入れ] メニュー	109
プリンターの汚れを拭き取る	110
こぼれたインクを拭き取る	111

こんなときは 112

コンピューターを買い替えたときは	113
ソフトウェアディスクが利用できないときは	113
総通紙枚数を確認する	113
省電力設定をする	113
Wi-Fiを無効にする	114
ソフトウェアを個別にインストールする	114
エプソン純正プリンタードライバーがインストールされているか確認する (Windows)	115
エプソン純正プリンタードライバーがインストールされているか確認する (Mac OS)	117
ネットワーク接続の再設定	117
コンピューターとの接続設定をする	117
スマートデバイスとの接続設定をする	118
操作パネルから無線LAN (Wi-Fi) 接続する	118

スマートデバイスとプリンターを直接接続する 方法 (Wi-Fi Direct)	121
無線LAN (Wi-Fi) からUSBへ接続変更する	125
プリンターに固定IPアドレスを設定する	125
プリンターのネットワーク接続状態を調べたい (ネットワーク接続診断)	126
プリンターの輸送と保管	126

困ったときは 130

印刷やスキャンができない	131
トラブルの自己診断	131
アプリやプリンタードライバーが正常に動作し ない	132
USB接続できない	135
プリンターがネットワーク接続できない	136
正しく給紙ができない	148
きれいに印刷、コピー、スキャンできない	149
きれいに印刷できない	149
きれいにコピーできない	160
きれいにスキャンできない	167
プリンタードライバーで用紙種類や給紙装置 が選択できない	169
エプソン純正プリンタードライバーがインス トールされていません。	169
プリンター画面にメッセージが表示された	169
用紙が詰まった	172
詰まった用紙を取り除く	172
紙詰まりを防ぐには	176
インクの補充が必要になった	177
インクボトル取り扱い上のご注意	177
インクタンクにインクを補充する	178
インクボトルの廃棄	181
メンテナンスボックスの交換が必要になった	182
メンテナンスボックス取り扱い上のご注意	182
メンテナンスボックスを交換する	182
使用済みメンテナンスボックスの廃棄	183
思い通りに操作できない	183
電源が入らない、切れない	183
動作が遅い	184
プリンターの画面が暗くなった	186
画面に「！」が表示されて写真を選択できない	186
ピンチイン、ピンチアウトができない	186
スキャナーユニットが閉まらない	186
原稿カバーが外れたときは	187
外部メモリーにデータを保存できない	187
動作音が大きい	188
ルート証明書を更新が必要になった	188
手動両面印刷できない (Windows)	188
印刷設定メニューが表示されない (Mac OS)	189

インクを補充したのにインク残量情報更新の メッセージが表示される	189
インクを補充したのにインク残量表示が変わら ない	189
解決できないときは	189
印刷やコピーの問題が解決できない	190

製品情報 191

用紙情報	192
印刷できる用紙とセット枚数	192
印刷できない用紙	197
消耗品情報	199
純正インクボトルのご案内	199
メンテナンスボックスの型番	200
ソフトウェア情報	200
コンピューターから印刷するためのソフトウェ ア (Windowsプリンタードライバー)	200
コンピューターから印刷するためのソフトウェ ア (Mac OSプリンタードライバー)	201
スキャナーを制御するソフトウェア (Epson Scan 2)	202
ブラウザ上でプリンターの設定や変更をする ソフトウェア (Web Config)	202
ソフトウェアやファームウェアを更新するソフ トウェア (Epson Software Updater)	203
設定メニュー一覧	204
基本設定	204
プリンター設定	205
ネットワーク設定	205
[Webサービス設定] メニュー	207
[ファイル共有] メニュー	207
[カメラ印刷設定] メニュー	207
便利機能の設定	208
[お客様利用情報] メニュー	208
ファームウェアのアップデート	208
購入時の設定に戻す	209
製品仕様	209
プリンター部の仕様	209
スキャナー部の仕様	211
インターフェイスの仕様	212
ネットワークの仕様	212
対応している他社サービス	214
対応USB接続機器の仕様	214
印刷できるファイルの仕様	214
外形寸法と質量の仕様	215
電気的仕様	215
動作時と保管時の環境仕様	216
対応OS	216
規格と規制	216
電源高調波	216

瞬時電圧低下	216
電波障害自主規制	217
著作権	217
複製が禁止されている印刷物	217
揮発性物質の放散	217

サービスとサポートのご案内218

サービスとサポートのご案内	219
保守サービスのご案内	219
お問い合わせ前の確認事項	219
保証書について	219
補修用性能部品および消耗品の保有期間	220
保守サービスの種類	220
保守サービスの受付窓口	220
アフターサポート・サービスのご案内	221

マニュアルのご案内

マニュアルの種類と内容	7
Web動画マニュアルのご案内	7
情報の探し方	8
ページを指定して印刷する方法	8
マニュアルの見方	9
商標	10
マニュアルのご注意	11

マニュアルの種類と内容

プリンターには以下のマニュアルが用意されています。マニュアル以外にも、いろいろなヘルプがプリンター本体やソフトウェアに組み込まれているのでご活用ください。

製品使用上のご注意（紙マニュアル）

製品を安全に使用するための注意事項を記載しています。

使い方ガイド（紙マニュアル）

プリンターを使えるようにするための準備、基本的な使い方や困ったときの解決方法などを説明しています。

ユーザーズガイド（電子マニュアル）

このマニュアルです。PDFマニュアルとWebマニュアルがあります。プリンターの使い方全般やトラブルへの対処方法を説明しています。

最新マニュアルのご案内

最新のマニュアルを閲覧するには、以下のウェブサイトアクセスし、製品名を入力して [サポート] をクリックしてください。

<https://epson.sn>

Web動画マニュアルのご案内

プリンターの操作手順をWeb動画マニュアルで見られます。以下のURLからご覧ください。Web動画マニュアルの内容は変わることがあります。



https://support.epson.net/publist/video.php?model=ew-m754t_series

情報の探し方

PDFマニュアルでは、探したい情報のキーワードから該当箇所を検索したり、しおりから直接ジャンプしたりすることができます。ここでは、PDFマニュアルをコンピューターのAdobe Acrobat Reader DCで開いた場合の使い方を説明します。

キーワードで検索する

[編集] メニューの [高度な検索] をクリックします。検索ボックスに探したい情報のキーワード（語句）を入力して、[検索] をクリックします。キーワードの該当箇所が一覧で表示されます。表示された文字列をクリックすると、該当ページにジャンプします。



しおりから直接ジャンプする

タイトルをクリックするとそのページにジャンプします。[+] または [-] をクリックすると下の階層のタイトルが表示されます。ジャンプ前のページに戻りたいときは、キーボードで以下の操作をします。

- Windows : [Alt] キーを押したまま←キーを押します。
- Mac OS : commandキーを押したまま←キーを押します。

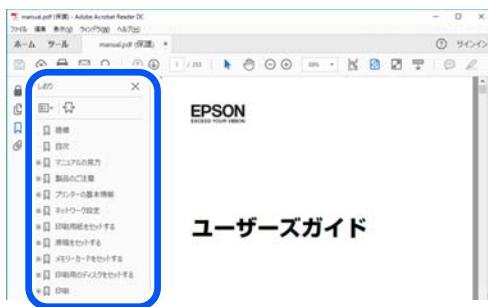

ページを指定して印刷する方法

紙で読みたいページだけを抜き出して印刷できます。[ファイル] メニューの [印刷] または [プリント] をクリックし、[印刷するページ] の [ページ指定] で、印刷したいページを指定します。

- 連続したページの指定は、開始ページと終了ページの間にハイフンを入れます。
例 : 20-25

OS表記の仕方

Windows

本書では、以下のOS（オペレーティングシステム）をそれぞれ「Windows 10」「Windows 8.1」「Windows 8」「Windows 7」「Windows Vista」「Windows XP」と表記しています。また、これらの総称として「Windows」を使用しています。

- Microsoft® Windows® 10 operating system日本語版
- Microsoft® Windows® 8.1 operating system日本語版
- Microsoft® Windows® 8 operating system日本語版
- Microsoft® Windows® 7 operating system日本語版
- Microsoft® Windows Vista® operating system日本語版
- Microsoft® Windows® XP operating system日本語版
- Microsoft® Windows® XP Professional x64 Edition operating system日本語版

Mac OS

本書では、「Mac OS X 10.9.5」以降、「macOS 10.12」以降の総称として「Mac OS」を使用しています。

商標

- Microsoft、Windows、Windows Vistaは、米国Microsoft Corporationの米国およびその他の国における登録商標です。
- Apple、Mac、macOS、OS X、Bonjour、Safari、AirPrint、iPad、iPhone、iPod touch、App Storeは米国およびその他の国で登録されたApple Inc.の商標です。“iPhone”の商標は日本国内においてアイホン株式会社のライセンスに基づき使用されています。
- Use of the Works with Apple badge means that an accessory has been designed to work specifically with the technology identified in the badge and has been certified by the developer to meet Apple performance standards.
- Chrome、Google Play、AndroidはGoogle LLCの商標です。
- AOSS™は株式会社バッファローの商標です。
- PictBridgeは商標です。



- QRコードは（株）デンソーウェーブの登録商標です。
- Adobe、Acrobat、ReaderはAdobe（アドビ）の米国ならびにその他の国における商標または登録商標です。
- Firefox is a trademark of the Mozilla Foundation in the U.S. and other countries.

- Mopria[®]、Mopria[®]ロゴは、Mopria Alliance, Inc.の米国およびその他の国における商標または登録商標かつサービスマークです。許可無く使用することは固く禁じられております。
- その他の製品名は各社の商標または登録商標です。



マニュアルのご注意

- 本書の内容の一部または全部を無断転載することを禁止します。
- 本書の内容は将来予告なしに変更することがあります。
- 本書の内容にご不明な点や誤り、記載漏れなど、お気付きの点がありましたら弊社までご連絡ください。
- 運用した結果の影響については前項に関わらず責任を負いかねますのでご了承ください。
- 本製品が、本書の記載に従わずに取り扱われたり、不適當に使用されたり、弊社および弊社指定以外の、第三者によって修理や変更されたことなどに起因して生じた障害等の責任は負いかねますのでご了承ください。

©2022-2024 Seiko Epson Corporation

製品のご注意

本製品の不具合に起因する付随的損害	13
インターネットへの接続に関するご注意	13
電波に関するご注意	13
無線LAN (Wi-Fi) 機能に関するご注意	14
セキュリティに関するご注意	14
外部記憶装置に関するご注意	14
本製品を日本国外へ持ち出す場合のご注意	15
本製品の使用限定	15
本製品の譲渡と廃棄	15

本製品の不具合に起因する付随的損害

万一、本製品（添付のソフトウェア等も含む。以下同じ。）の不具合によってデータの記録、またはコンピューター、その他の機器へのデータ転送が正常に行えない等、所期の結果が得られなかったとしても、そのことから生じた付随的な損害（本製品を使用するために要した諸費用、および本製品を使用することにより得られたであろう利益の損失等）は、補償いたしかねます。

インターネットへの接続に関するご注意

本製品はインターネットに直接接続せず、ルーターやファイアウォールなどで保護されたネットワーク内に設置してください。

電波に関するご注意

機器認定

本製品には電波法に基づく小電力データ通信システムとして認証を受けている無線設備が内蔵されています。

- 設備名：J26H006
- 認証番号：003-170262

周波数

本製品は2.4GHz帯の2.400GHzから2.4835GHzを使用できますが、他の無線機器も同じ周波数を使っていることがあります。他の無線機器との電波干渉を防止するため、以下の事項に注意して使用してください。

本製品の使用上の注意

この機器の使用周波数帯では、電子レンジなどの産業・科学・医療用機器のほか、工場の製造ラインなどで使用されている移動体識別用の構内無線局（免許を要する無線局）、および特定小電力無線局（免許を要しない無線局）、ならびにアマチュア無線局（免許を要する無線局）が運用されています。

- この機器を使用する前に、近くで移動体識別用の構内無線局および特定小電力無線局、ならびにアマチュア無線局が運用されていないことを確認してください。
- 万一、この機器から移動体識別用の構内無線局に対して有害な電波干渉の事例が発生した場合には、速やかに使用周波数を変更するか、電波の発射を停止した上、販売店にご連絡いただき、混信回避のための処置など（たとえば、パーティションの設置など）についてご相談ください。
- その他、この機器から移動体識別用の特定小電力無線局、またはアマチュア無線局に対して有害な電波干渉の事例が発生した場合など、何かお困りのことが起きたときは、エプソンのインフォメーションセンター までお問い合わせください。

参考

- 本製品はWi-Fi Allianceの承認を受けた無線機器です。他メーカーのWi-Fi承認済みの無線機器と通信が可能です。Wi-Fi対応製品の詳細はWi-Fi Allianceのホームページ（<http://www.wi-fi.org>）をご参照ください。
- この無線機器は2.4GHz帯を使用します。採用している変調方式はDS-SS変調方式(与干渉距離40m)、OFDM変調方式(与干渉距離40m)、FHSS変調方式(与干渉距離20m)です。全帯域を使用し周波数変更が可能です。

2.4 DS4/OF4/FH2

無線LAN (Wi-Fi) 機能に関するご注意

- 本製品からの電波は、医療用機器に影響を及ぼすおそれがあります。医療機関の中や、医療用機器の近くで本製品を使用する場合は、医療機関の管理者、医療用機器側の指示や注意に従ってご使用ください。
- 本製品からの電波は、自動ドアや火災報知機などの自動制御機器に影響を及ぼすおそれがあります。自動制御機器の近くで本製品を使用する場合は、自動制御機器側の指示や注意に従ってご使用ください。

セキュリティーに関するご注意

お客様の権利（プライバシー保護）に関する重要な事項です。

本製品などの無線LAN製品では、LANケーブルを使用する代わりに、電波を利用してコンピューターなどと無線アクセスポイント間で情報のやり取りを行うため、電波の届く範囲であれば自由にLAN接続が可能であるという利点があります。

その反面、電波はある範囲内であれば障害物（壁など）を越えて全ての場所に届くため、セキュリティーに関する設定を行っていない場合、以下のような問題が発生する可能性があります。

通信内容を盗み見られる

悪意ある第三者が電波を故意に傍受し、IDやパスワードまたはクレジットカード番号などの個人情報、メールの内容などの通信内容を盗み見られる可能性があります。

不正に侵入される

悪意ある第三者が、無断で個人や会社内のネットワークへアクセスし、以下のような行為をされてしまう可能性があります。

- 個人情報や機密情報を取り出す（情報漏洩）
- 特定の人物になりすまして通信し、不正な情報を流す（なりすまし）
- 傍受した通信内容を書き換えて発信する（改ざん）
- コンピューターウイルスなどを流しデータやシステムを破壊する（破壊）

本来、無線LANカードや無線アクセスポイントは、これらの問題に対応するためのセキュリティーの仕組みを持っていますので、無線LAN製品のセキュリティーに関する設定を行って製品を使用することで、その問題が発生する可能性は少なくなります。セキュリティーの設定を行わないで使用した場合の問題を十分理解した上で、お客様自身の判断と責任においてセキュリティーに関する設定を行い、製品を使用することをお勧めします。

セキュリティー対策を施さず、あるいは、無線LANの仕様上やむを得ない事情によりセキュリティーの問題が発生してしまった場合は、弊社は、これによって生じた損害に対する責任を負いかねます。

外部記憶装置に関するご注意

動作確認とバックアップのお勧め

本製品をご使用になる前には、動作確認をし、本製品が正常に機能することをご確認ください。また、外部記憶装置内のデータは、必要に応じて他のメディアにバックアップしてください。次のような場合、データが消失または破損する可能性があります。

- 静電気や電氣的ノイズの影響を受けたとき

- 誤った使い方をしたとき
- 故障や修理のとき
- 天災により被害を受けたとき

なお、上記の場合に限らず、たとえ本製品の保証期間内であっても、弊社はデータの消失または破損については、いかなる責も負いません。

譲渡と廃棄

外部記憶装置を譲渡、廃棄する際は、市販のデータ消去用ソフトウェアを使って、外部記憶装置内のデータを完全に消去することをお勧めします。コンピューター上でファイルを削除したり、フォーマット（初期化）したりするだけでは、市販のデータ復元用ソフトウェアで復元できる可能性があります。また、廃棄時には、外部記憶装置を物理的に破壊することもお勧めします。

本製品を日本国外へ持ち出す場合のご注意

本製品（ソフトウェアを含む）は日本国内仕様のため、本製品の修理、保守サービスおよび技術サポートなどの対応は、日本国外ではお受けできませんのでご了承ください。

また、日本国外ではその国の法律または規制により、本製品を使用できないことがあります。このような国では、本製品を運用した結果罰せられることがあります。弊社といたしましては一切責任を負いかねますのでご了承ください。

本製品の使用限定

本製品を航空機、列車、船舶、自動車などの運行に直接関わる装置、防災防犯装置、各種安全装置など機能、精度などにおいて高い信頼性、安全性が必要とされる用途に使用される場合は、これらのシステム全体の信頼性および安全維持のためにフェールセーフ設計や冗長設計の措置を講じるなど、システム全体の安全設計にご配慮いただいた上で弊社製品をご使用いただくようお願いいたします。本製品は、航空宇宙機器、幹線通信機器、原子力制御機器、医療機器など、極めて高い信頼性、安全性が必要とされる用途への使用を意図しておりませんので、これらの用途には本製品の適合性をお客様において十分ご確認の上、ご判断ください。

本製品の譲渡と廃棄

本製品を譲渡もしくは廃棄する際は、本製品のメモリーに保存されているお客様固有の情報の流出による、不測の事態を回避するために、ネットワーク設定などの情報を消去してください。操作パネルの[設定] - [購入時の設定に戻す] - [全ての設定] で消去できます。

一般家庭でお使いの場合は、必ず法令や地域の条例、自治体の指示に従って廃棄してください。事業所など業務でお使いの場合は、産業廃棄物処理業者に廃棄物処理を委託するなど、法令に従って廃棄してください。

各部の名称と働き

前面	17
背面	19

前面

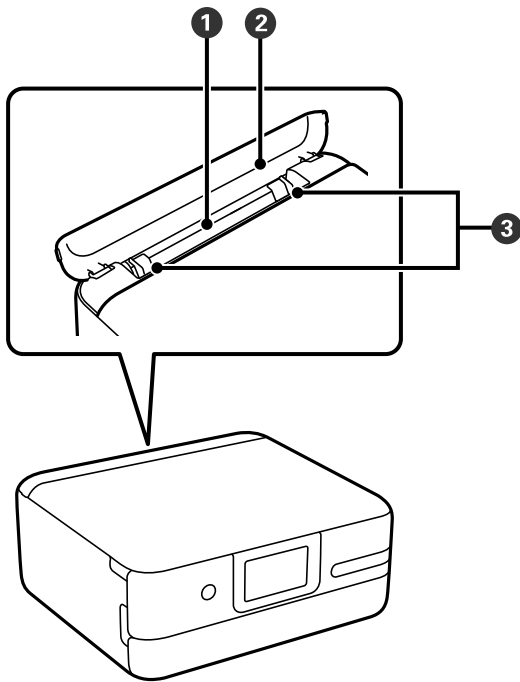

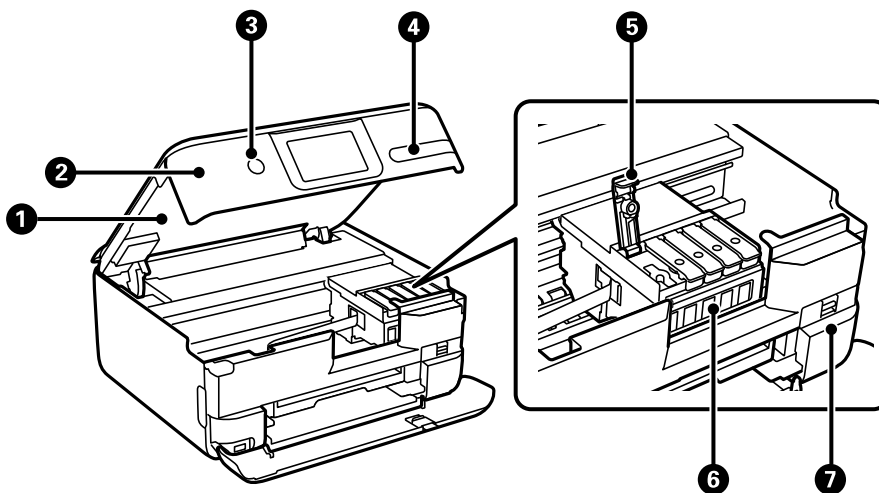

①	手差し給紙	印刷用紙を1枚セットします。
②	手差し給紙カバー	内部に異物が入ることを防ぎます。通常は閉めておいてください。
③	用紙ガイド	用紙をまっすぐ給紙するためのガイドです。用紙の側面に合わせてください。

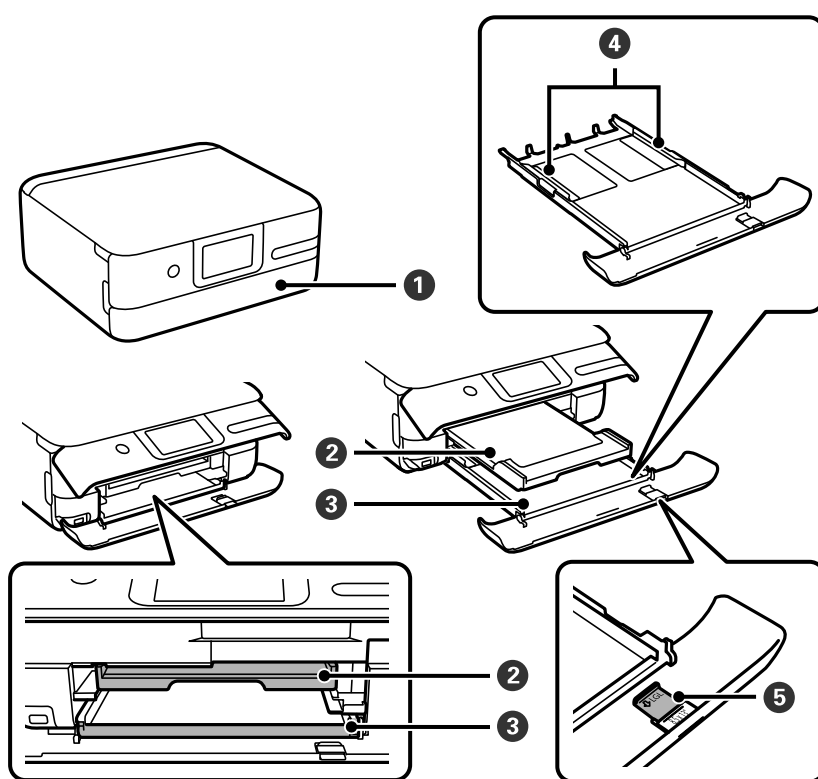

①	スキャナーユニット	原稿をスキャンします。インクの補充や内部に詰まった用紙を取り除くときに開けます。通常は閉めておいてください。
②	操作パネル	プリンターの状態を表示したり、メンテナンスや設定をしたりします。

③	⏻ (電源ボタン/ランプ)	電源を入/切します。 電源コードを抜くときは、電源ランプが消灯していることを確認してから抜いてください。
④	インクお知らせLED	プリンターの電源を入れると点灯します。インク補充が必要になると点滅します。インクを補充して、インク残量を更新してください。
⑤	インクタンクキャップ	インクタンクにインクを補充するときに開けます。
⑥	インクタンク	プリントヘッドにインクを供給します。
⑦	メンテナンスボックスカバー	メンテナンスボックスを交換するときに取り外します。メンテナンスボックスは、クリーニング時や印刷時に排出される廃インクを溜める容器です。



①	前面カバー	用紙トレイに用紙をセットするときに開けます。
②	排紙トレイ	印刷された用紙を保持します。完全に収納されている場合は、印刷を開始すると自動で出てきます。手で引き出しても構いません。収納するには、ホーム画面で  をタップするか手で押して戻してください。
③	用紙トレイ	印刷用紙をセットします。
④	用紙ガイド	用紙をまっすぐ給紙するためのガイドです。用紙の側面に合わせてください。
⑤	延長用紙ガイド	A4より長いサイズ of 用紙をセットするときに引き出します。

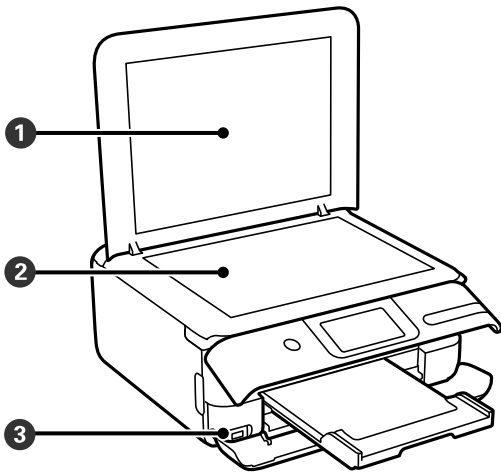

①	原稿カバー	原稿の読み取り時に外部の光を遮ります。
②	原稿台	原稿をセットします。
③	外部機器接続用USBポート	外部記憶装置やPictBridge対応機器を接続します。

背面

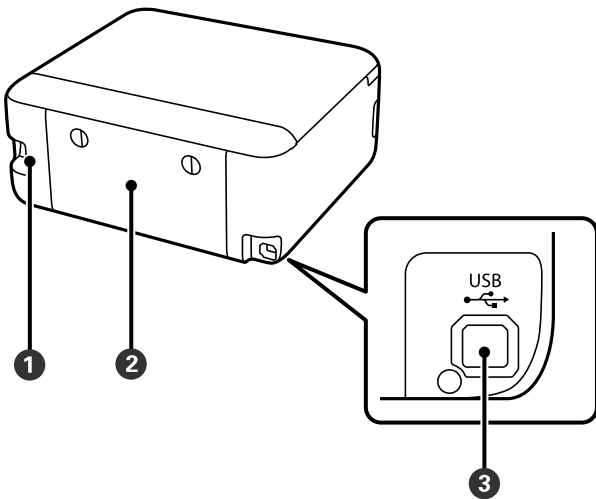

①	電源コネクター	電源コードを接続します。
②	背面ユニット	詰まった用紙を取り除くときに取り外します。
③	USBポート	コンピューターと接続するためのUSBケーブルを接続します。

操作パネルの見方と使い方

タッチパネルの操作	21
ホーム画面の見方	22

タッチパネルの操作

本製品の液晶ディスプレイは以下のタッチ操作に対応しています。

タップ		ボタンや項目を、押すまたは選びます。
フリック (はじく)		画面を素早くスクロールします。
スライド (なぞる)		項目を押したまま上下左右に移動します。
ピンチイン (つまむ) ピンチアウト (広げる)		写真の印刷をするとき、操作パネルに表示されたプレビュー画像を、拡大または縮小します。





タッチパネル使用上のご注意

- パネルは指でタッチしてください。
- ボールペンやシャープペンシルなどの先のとがったもので操作しないでください。パネルを傷付けるおそれがあります。
- パネルが汚れたら柔らかい布でから拭きしてください。汚れがひどいときは、中性洗剤を薄めた溶液に柔らかい布を浸し、よく絞ってから汚れを拭き取り、その後乾いた柔らかい布で拭いてください。シンナー、ベンジン、アルコールなどの揮発性薬品は使わないでください。パネルの表面を傷めることがあります。

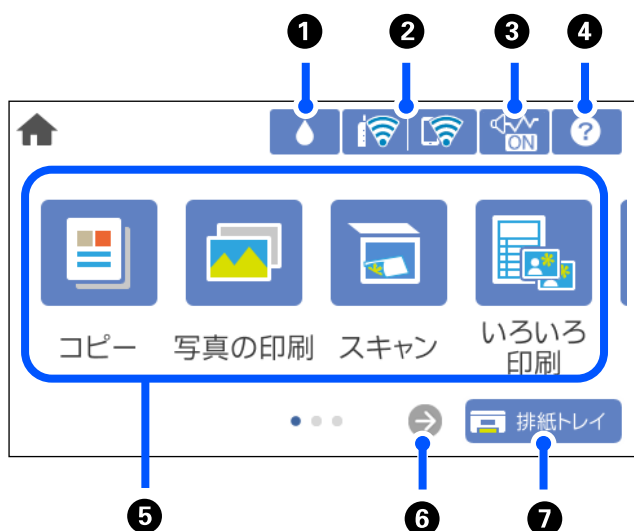
- 急激に温度、湿度が変化する環境で使用しないでください。パネル内部に結露が発生し、性能が劣化する原因になります。
- 画面の一部に点灯しない画素や常時点灯する画素が存在する場合があります。また液晶の特性上、明るさにムラが生じることがありますが、故障ではありません。
- パネルを強く押さえつけたり、強い衝撃を与えたりしないでください。パネルが割れるおそれがあります。割れてしまったときは、破片に触れたりパネルを取り外そうとしたりせず、エプソンの修理窓口にご連絡ください。





ホーム画面の見方



①		インク残量の目安が表示されます。実際の残量を確認するために、インクタンクの移動もできます。
②		ネットワーク接続状態を表示します。 [ネットワークアイコンの見方] 23ページ
③		[動作音低減モード] になっていることを示しています。プリンターの動作音は抑えられますが、印刷速度は遅くなります。ただし、選択した用紙種類や印刷品質によっては、動作音が変わらないことがあります。アイコンをタップすると、設定を変更できます。
④		[ヘルプ] 画面を表示します。困ったときの対処方法やプリンターの基本操作手順が確認できます。また、プリンターが故障したときは、「お客様診断シート (3枚)」を印刷し、1枚目と2枚目に必要事項を記入してください。3枚目のノズルチェック結果と共にプリンターに添付すると、修理がスムーズです。

<p>5</p>	<p>各メニューが表示されます。</p> <ul style="list-style-type: none"> • コピー 文書や写真などをコピーできます。 • 写真の印刷 写真を印刷できます。 • スキャン 文書をスキャンして保存できます。 • いろいろ印刷 いろいろなコピーや柄つきの紙（デザインペーパー）の印刷など、種類豊富なオリジナルアイテムを印刷できます。 • 設定 いろいろな機能、動作に関する設定ができます。 • インク残量の確認 インク残量の目安が表示されます。実際の残量を確認するために、インクタンクの移動もできます。 • プリンターのお手入れ きれいに印刷できないときに試していただきたいお手入れのためのメニューです。ノズルチェックパターンを印刷してプリントヘッドノズルの目詰まりの確認や、プリントヘッドの位置を調整して印刷結果のぼやけや野線のズレの改善などができます。 • スマホと接続 スマートフォンやタブレット端末とプリンターを接続するためのメニューが表示されます。 • Web動画マニュアル 表示されるQRコードを読み取ると、プリンターの操作手順を動画で見られます。 	
<p>6</p>		<p>画面を右にスクロールします。</p>
<p>7</p>		<p>排紙トレイを収納します。</p>

ネットワークアイコンの見方

	<p>無線LAN (Wi-Fi) 無効</p>
	<p>SSID検索中、IPアドレス未設定、電波強度が0または弱い</p>
	<p>無線LAN (Wi-Fi) 接続中 線の本数は電波の状態を示します。線の本数が多いほど、電波の状態は良好です。</p>
	<p>Wi-Fi Direct (シンプルAP) 接続無効</p>
	<p>Wi-Fi Direct (シンプルAP) 接続有効</p>

用紙のセット

用紙取り扱い上のご注意	25
用紙セットのポイント	26
用紙サイズと種類の登録	27
用紙のセット	29
いろいろな用紙のセット方法	35

用紙取り扱い上のご注意

- 用紙のパッケージやマニュアルなどに記載されている注意事項を確認してください。
- 用紙を複数枚セットするときは、よくさばいて紙粉を落とし、上下左右の端をそろえてください。ただし、写真用紙はさばいたり、反らせたりしないでください。印刷する面に傷が付くおそれがあります。

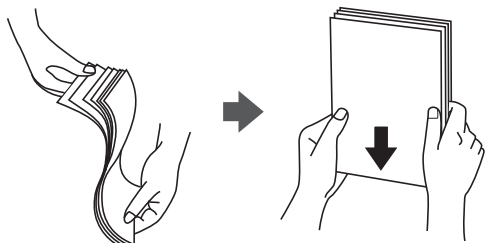

- 用紙が3mm以上反っているときは、反りと反対に丸めるなどして平らにしてください。反った用紙は紙詰まりや印刷汚れの原因になる可能性があります。

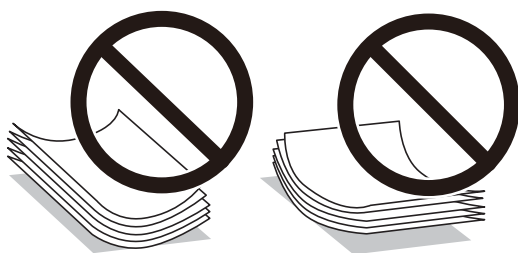

- 片面印刷済みの用紙で手動両面印刷する場合は、給紙不良が発生しやすくなります。セット枚数を半分以下にするか、紙詰まりが続く場合は1枚ずつセットしてください。
- 封筒は、よくさばいて側面を整えてください。封筒が膨らんでいるときは平らになるように手でならして、膨らみを取り除いてください。

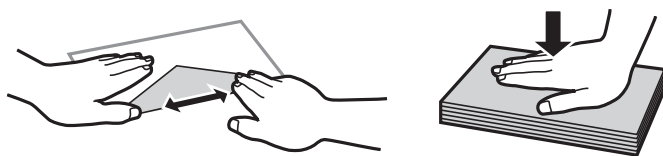

- ハガキの両面に印刷するときは、片面印刷後しばらく乾かし、反りを修正して（平らにして）からもう一方の面に印刷してください。印刷こすれや汚れを防ぐために、宛名面から先に印刷することをお勧めします。ただし、フォト光沢ハガキは、通信面から先に印刷してください。宛名面から印刷すると傷が目立つことがあります。フォト光沢ハガキに対応しているかどうかは関連情報をご確認ください。

関連情報

- ➔ [「印刷できる用紙とセット枚数」192ページ](#)
- ➔ [「印刷できない用紙」197ページ](#)

用紙セットのポイント

本製品は2つの給紙装置があります。用紙サイズや印刷用途に合わせて用紙をセットしてください。

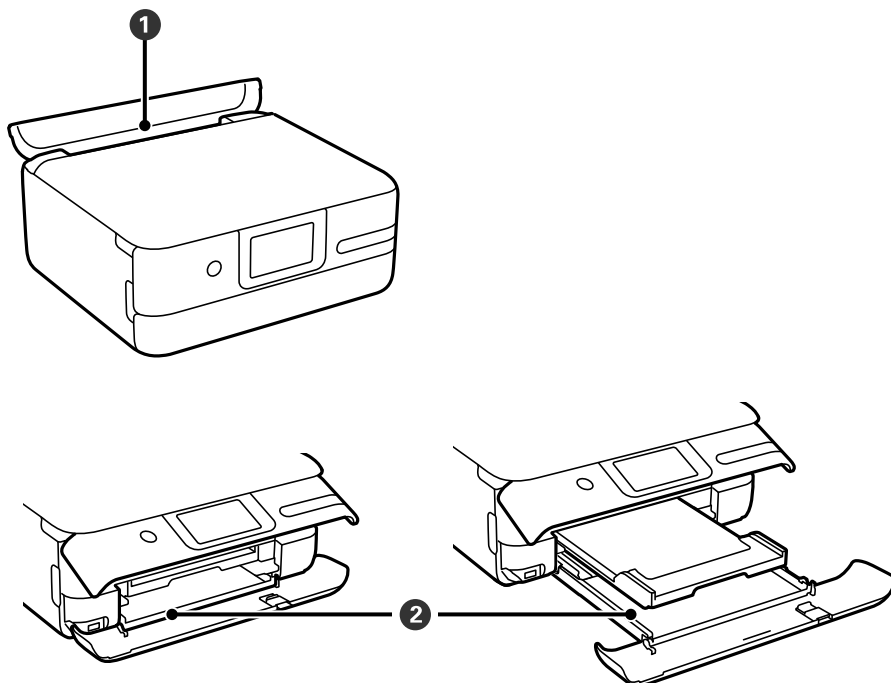

1	手差し給紙	<ul style="list-style-type: none">• 対応している全ての印刷用紙を1枚のみセットできます。• 用紙トレイにはセットできない厚手（0.6mmまで）の用紙や、ルーズリーフなどの穴あき用紙もセットできます。ただし、用紙の硬さによっては給紙されないことがあります。• 操作パネルに用紙セットの案内が表示されてから、用紙をセットします。
2	用紙トレイ	<ul style="list-style-type: none">• 用紙を複数枚セットできます。• よく使うA4サイズの普通紙を常にセットしておくくと便利です。

用紙サイズと種類の登録

用紙トレイ挿入時にプリンターに表示される画面で、必ず用紙サイズと種類を登録してください。登録情報と印刷設定が異なるときにプリンターがお知らせします。サイズを間違っって印刷してしまったり、用紙種類に合った印刷ができず色味が変わってしまったりすることを防ぎ、用紙やインクを無駄にせずに済みます。

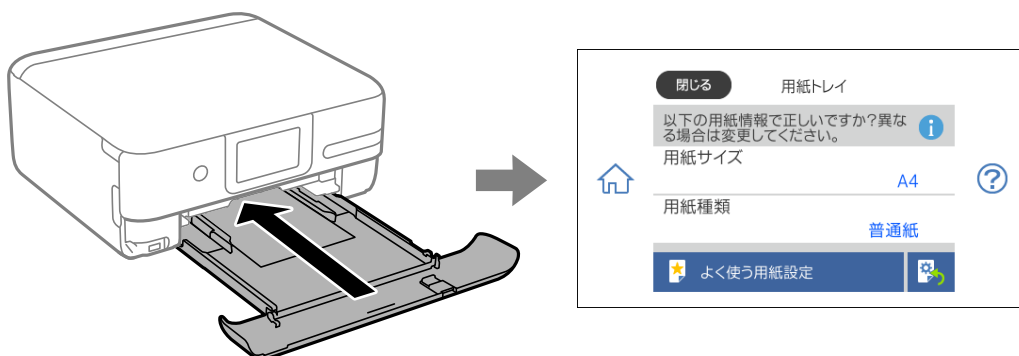

表示された用紙サイズや種類がセットした用紙と異なる場合は、項目を選択して変更してください。このままでいい場合は画面を閉じてください。

- 参考**
- よく使うサイズと種類の組み合わせをお気に入りに登録しておくと、簡単に設定できます。登録した用紙設定の名前を選択するだけでその用紙情報が設定されます。お気に入りへの登録は、[よく使う用紙設定] を選択し、次の画面で> を選択して、用紙サイズと種類を指定してください。
 - 用紙トレイを挿入したときに用紙の情報を登録する画面を自動で表示させたくないときは、ホーム画面から [設定] - [プリンター設定] - [用紙の設定] - [設定画面自動表示] の順に選択して、[オフ] を選択します。

関連情報

➔ [「設定画面自動表示：」205ページ](#)

用紙種類の設定値

最適な印刷結果を得るために、印刷用紙に適した用紙種類を設定してください。
 以下は2021年9月現在の情報です。

用紙名称	用紙種類	
	操作パネル	プリンタードライバー、スマートデバイス *1
ビジネス普通紙	普通紙	普通紙
インクジェット普通紙	普通紙	普通紙
両面上質普通紙<再生紙>	普通紙	普通紙
写真用紙クリスピー<高光沢>	写真用紙クリスピー	EPSON 写真用紙クリスピー
写真用紙<光沢> 写真用紙<絹目調>	写真用紙	EPSON 写真用紙

用紙名称	用紙種類	
	操作パネル	プリンタードライバー、スマートデバイス *1
写真用紙<絹目調>ハガキ	宛名面：ハガキ宛名面 通信面：写真用紙	宛名面：ハガキ宛名面 通信面：EPSON 写真用紙
写真用紙ライト<薄手光沢>	写真用紙ライト	EPSON 写真用紙ライト
両面写真用紙<光沢>	両面写真用紙<光沢>	両面写真用紙 光沢
フォトマット紙	フォトマット紙	EPSON フォトマット紙
Velvet Fine Art Paper (ベルベットファインアートペーパー)	Velvet Fine Art Paper	Velvet Fine Art Paper
スーパーファイン紙 両面スーパーファイン紙 スーパーファイン専用ラベルシート	スーパーファイン紙	EPSON スーパーファイン紙
スーパーファイン専用ハガキ	宛名面：ハガキ宛名面 通信面：スーパーファイン紙	宛名面：ハガキ宛名面 通信面：EPSON スーパーファイン紙
フォト光沢ハガキ	宛名面：ハガキ宛名面 通信面：郵便ハガキ（インクジェット写真用）	宛名面：ハガキ宛名面 通信面：郵便ハガキ（インクジェット写真用）
PMマットハガキ	宛名面：ハガキ宛名面 通信面：フォトマット紙	宛名面：ハガキ宛名面 通信面：EPSON フォトマット紙
フォトシールフリーカット ミニフォトシール	フォトシール	EPSON フォトシール
アイロンプリントペーパー	アイロンプリントペーパー	EPSON アイロンプリントペーパー
両面マット名刺用紙	両面マット名刺用紙*2	EPSON 両面マット名刺用紙
手づくりフォトブック	フォトマット紙	EPSON フォトマット紙
コピー用紙 事務用普通紙	普通紙	普通紙
郵便ハガキ	宛名面：ハガキ宛名面 通信面：郵便ハガキ	宛名面：ハガキ宛名面 通信面：郵便ハガキ
郵便ハガキ（インクジェット紙）	宛名面：ハガキ宛名面 通信面：郵便ハガキ（インクジェット紙）	宛名面：ハガキ宛名面 通信面：郵便ハガキ（インクジェット紙）
郵便ハガキ（インクジェット写真用）	宛名面：ハガキ宛名面 通信面：郵便ハガキ（インクジェット写真用）	宛名面：ハガキ宛名面 通信面：郵便ハガキ（インクジェット写真用）
往復ハガキ	郵便ハガキ*2	郵便ハガキ
長形封筒	封筒	封筒
洋形封筒	封筒	封筒

*1: スマートデバイスからの印刷時は、Epson Smart Panelを使ったときのみこれらの用紙種類が選択可能

*2: セットした用紙の情報登録のみ。操作パネルからの印刷は非対応。

用紙のセット

セット方法は、プリンターの画面に表示される動画でも確認できます。

① [操作方法が知りたい] - [印刷用紙のセット]



用紙トレイに用紙をセットする

1. 排紙トレイが出ているときは、 を選択して戻します。

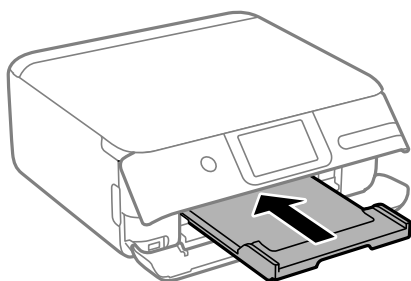

2. 前面カバーを「カチッ」と音がするまで開けます。

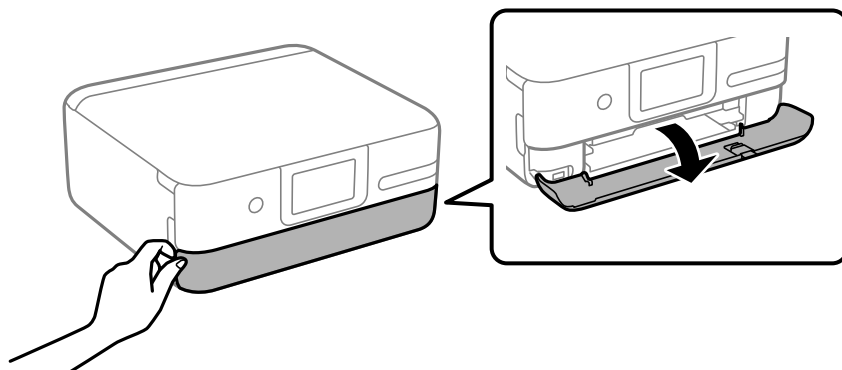

3. プリンターが動作していないことを確認して、用紙トレイを引き出します。

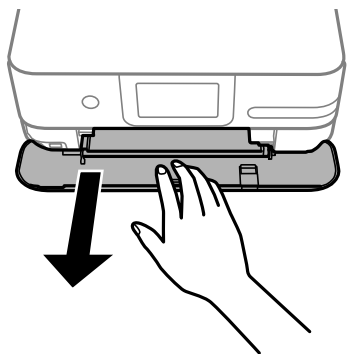

参考 用紙トレイは完全に引き抜かなくても用紙をセットできます。用紙トレイを取り外すには、少し上に持ち上げながら引き抜いてください。

4. 用紙ガイドをいっぱいまで広げます。

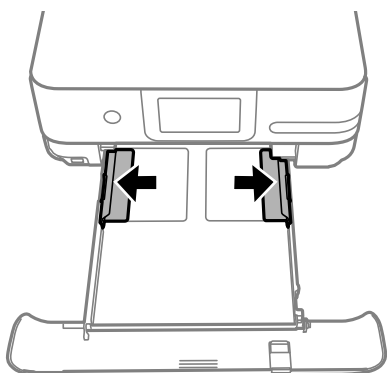

5. 印刷する面を下にして、用紙トレイの奥に突き当ててセットします。

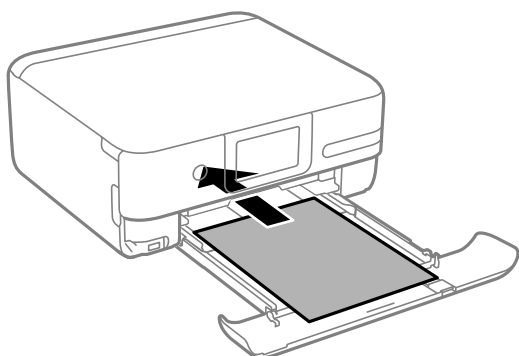

！重要 1つの用紙トレイに種類の異なる用紙をセットしないでください。

Legalサイズの内紙は、延長用紙ガイドを引き出して、線に合わせて用紙をセットします。

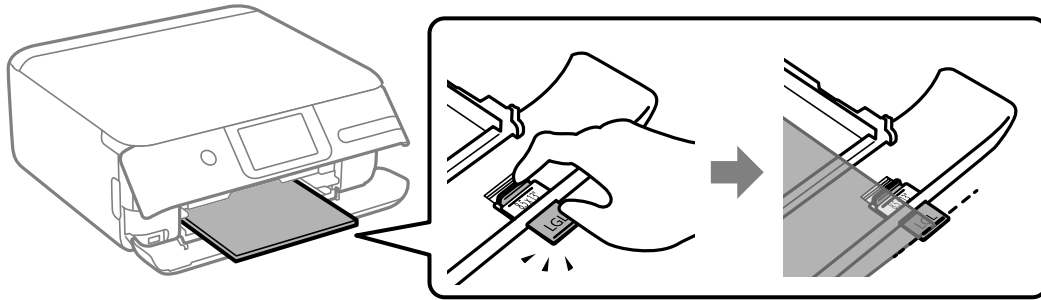

！重要 用紙は押し込まないでください。

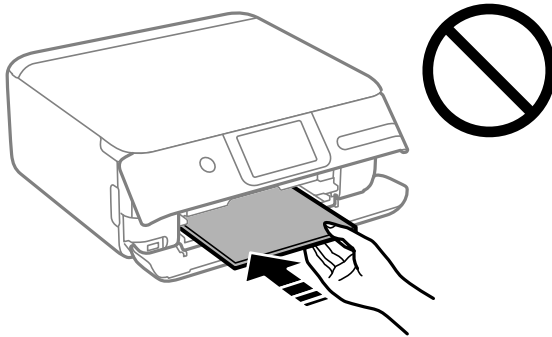

6. 用紙ガイドを用紙の側面に合わせます。

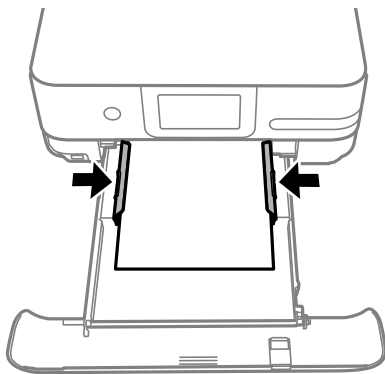

！重要 セット可能枚数を超えてセットしないでください。

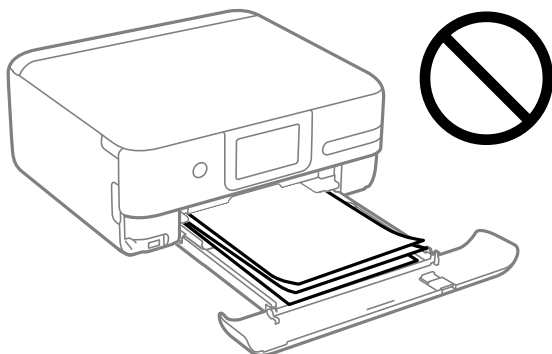

7. 用紙トレイを突き当たるまで差し込みます。

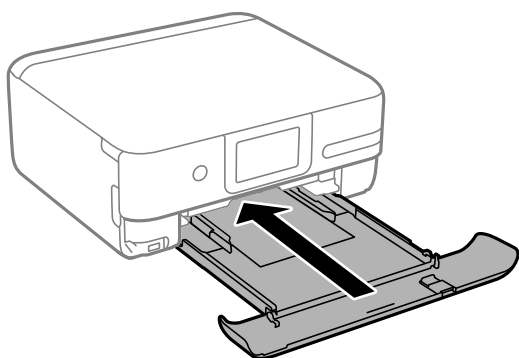

8. 操作パネルを開きます。

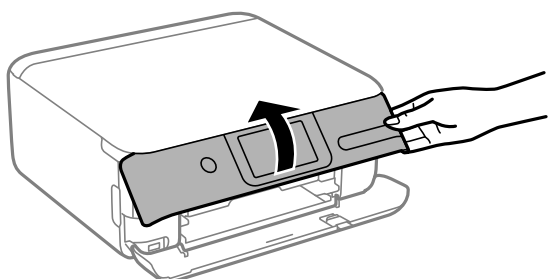

9. 用紙サイズと用紙種類を登録します。

10. 設定を確認して [閉じる] を選択します。

参考 排紙トレイが完全に収納されている場合は、印刷を開始すると排紙トレイが自動で出てきます。手で引き出しても構いません。

関連情報

- ➔ [「用紙サイズと種類の登録」 27ページ](#)
- ➔ [「印刷できる用紙とセット枚数」 192ページ](#)

手差し給紙に用紙をセットする

重要 操作パネルに用紙のセットを促すメッセージが表示されたら、手差し給紙に用紙をセットしてください。表示前にセットすると、白紙で排出されます。

- 以下のいずれかを実施します。
 - 操作パネルから印刷する場合：[用紙設定] で [手差し給紙] を選択し、その他の印刷設定をして **◇** をタップする
 - コンピューターから印刷する場合：[給紙方法] で [手差し給紙] を選択し、その他の印刷設定をして [印刷] をクリックする
- プリンターの画面に準備中のメッセージが表示され、続いて用紙セットの案内が表示されたら、以下の手順に従って用紙をセットします。
- 手差し給紙カバーを開けます。

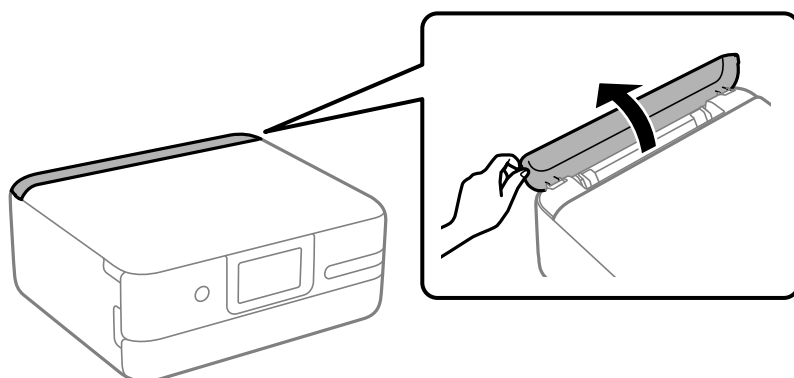

- 用紙ガイドを広げます。

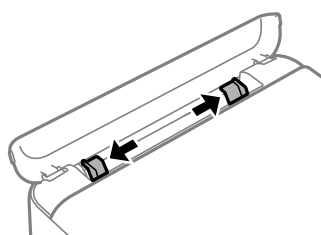

5. 印刷する面を手前にして、手差し給紙の中央にセットします。

！重要 用紙は縦長方向にセットしてください。

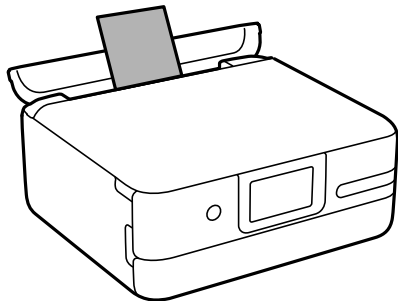

6. 用紙ガイドを用紙の側面に合わせます。

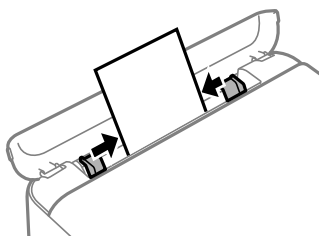

7. 操作パネルで [セット完了] を選択して印刷を開始します。

参考 排紙トレイが完全に収納されている場合は、印刷を開始すると排紙トレイが自動で出てきます。手で引き出しても構いません。

関連情報

➔ [「印刷できる用紙とセット枚数」192ページ](#)

いろいろな用紙のセット方法

封筒のセット方法

用紙トレイにセットするときは、印刷する面を下にして、図の矢印の向きで用紙トレイの奥に突き当ててセットします。その後用紙ガイドを封筒の側面に合わせてください。

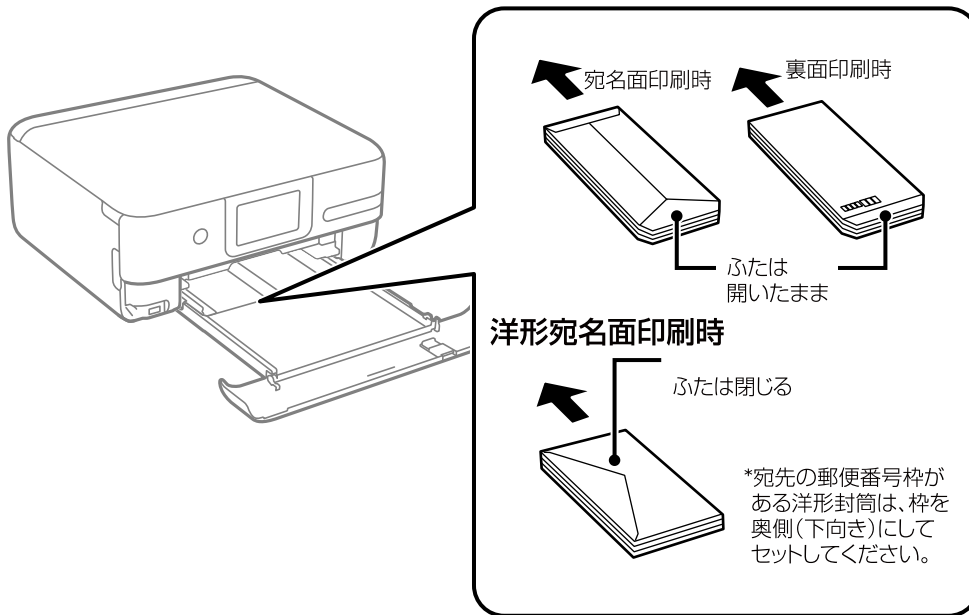

手差し給紙にセットするときは、印刷する面を手前にして中央にセットし、用紙ガイドを封筒の側面に合わせてください。

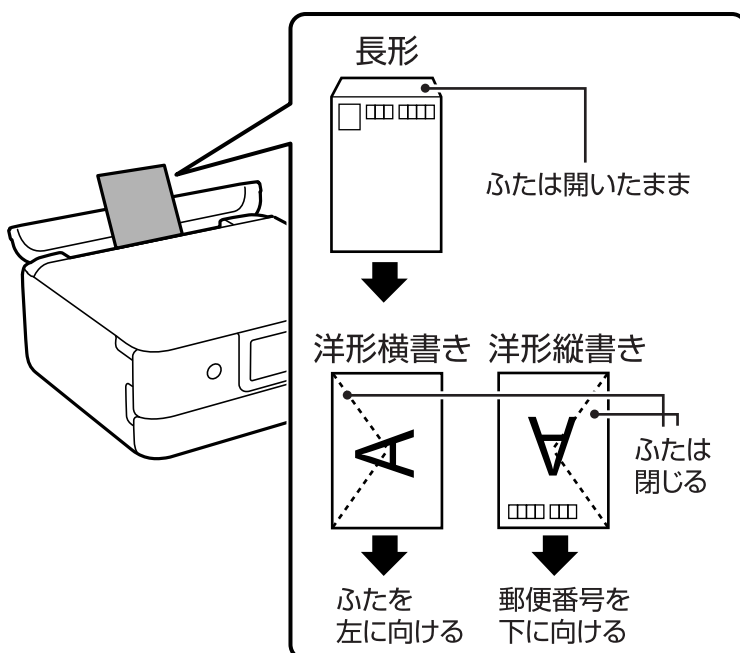

関連情報

➔ [「印刷できる用紙とセット枚数」192ページ](#)

ハガキのセット方法

用紙トレイにセットするときは、印刷する面を下にして、図の矢印の向きで用紙トレイの奥に突き当ててセットします。その後用紙ガイドをハガキの側面に合わせてください。

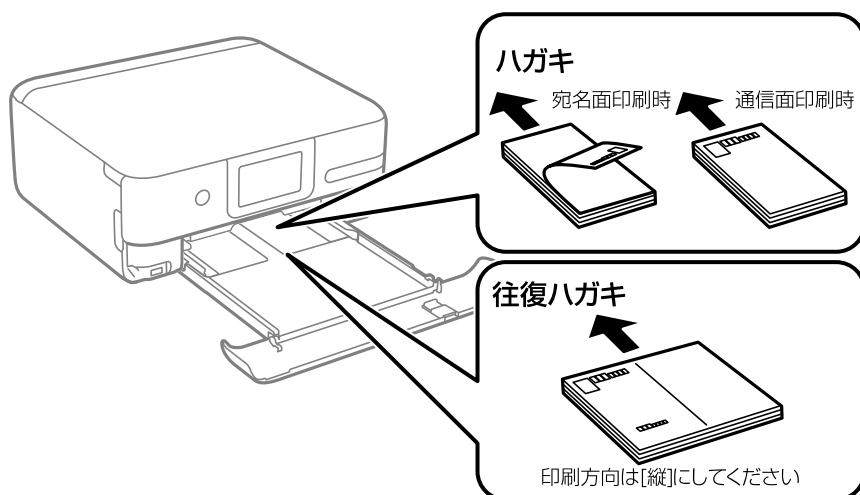

手差し給紙にセットするときは、印刷する面を手前にして中央にセットし、用紙ガイドをハガキの側面に合わせてください。

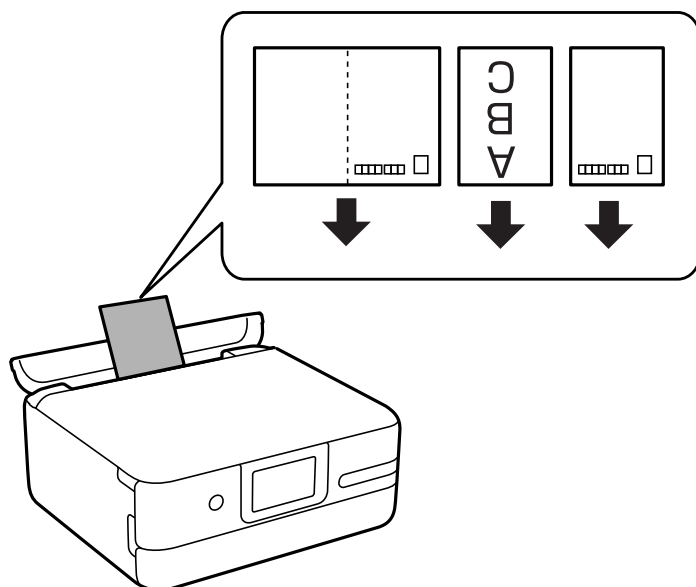

関連情報

➔ [「印刷できる用紙とセット枚数」192ページ](#)

シール用紙のセット方法

シール用紙のパッケージやマニュアルなどの指示に従ってセットしてください。シール用紙のパッケージに入っている給紙補助シートは、本製品では使用しません。

- 用紙トレイ
印刷する面を下にして、図の矢印で示した方向を用紙トレイの奥に向けてセットします。

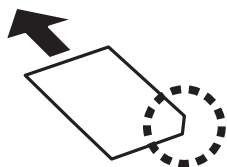

- 手差し給紙
印刷する面を手前にして、手差し給紙の中央にセットします。

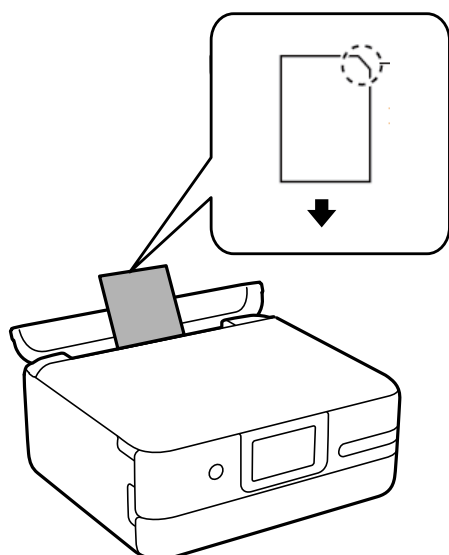

関連情報

- ➔ [「印刷できる用紙とセット枚数」192ページ](#)

原稿のセット

原稿台使用時のご注意	39
原稿のセット	39

原稿台使用時のご注意

原稿をセットする前に以下の注意事項を確認してください。

- 厚みのある原稿（本など）を読み取るときは、原稿台に照明などの光が直接入らないようにしてください。
- 原稿台にゴミや汚れがあると、それを含めた範囲がスキャンされるため、位置が大きくずれたり画像が小さくなったりします。

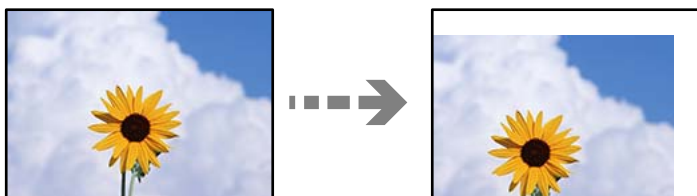

- 原稿台や原稿カバーに強い力をかけないでください。破損するおそれがあります。
- スキャンが終了したら、原稿を取り除いてください。長時間セットしたままにすると、原稿台に貼り付くことがあります。

原稿のセット

原稿台に原稿をセットします。読み取る面を下にして、原点マークに合わせて原稿を置きます。

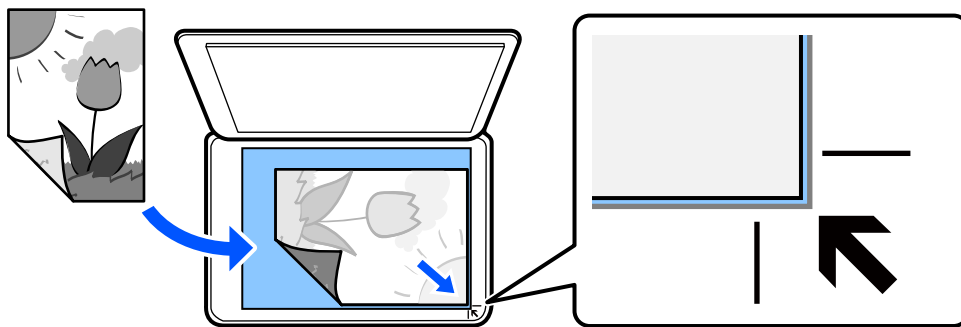

セット方法は、プリンターの画面に表示される動画でも確認できます。

[?](#) - [操作方法が知りたい] - [原稿のセット]

印刷

写真を印刷する	41
ハガキ、年賀状、封筒に印刷する	52
文書を印刷する	55
ウェブページを印刷する	70
もっといろいろ印刷する	71
クラウドサービスで印刷する	74

写真を印刷する

外部メモリの写真を印刷する

メモリーカードやUSB接続機器などの外部メモリのデータを印刷できます。
メモリーカードを使うにはマルチカードリーダーが必要です。

関連情報

➔ [「対応USB接続機器の仕様」214ページ](#)

写真を選んで印刷する



1. プリンターに用紙をセットします。
[「用紙トレイに用紙をセットする」29ページ](#)
[「手差し給紙に用紙をセットする」33ページ](#)
2. プリンターの外部機器接続用USBポートに、外部メモリーを挿入します。
[便利機能の設定] の [操作に応じたメニュー表示] を設定しているとメッセージが表示されます。内容を確認して [機能一覧へ] を選択してください。
3. 操作パネルで [写真の印刷] を選択します。
4. [印刷] を選択します。
5. 写真の読み込み完了のメッセージが表示されたら、[OK] を選択します。
6. 写真選択（一覧表示）画面で、印刷する写真をタップして選択します。
選択した写真には、チェックマークと印刷枚数の「1」が表示されます。

参考

- 画面右上の  を選択すると、[写真選択メニュー] が表示されます。[写真絞り込み] で撮影日などを指定すると、条件にあった写真が表示できます。
[「写真選択時のメニューの説明」 47ページ](#)
- 印刷枚数を変更したいときは、[全画面表示] を選択して、- +で印刷枚数を設定します。- +のボタンが表示されていないときは、画面をタップすると表示されます。

7. 必要に応じて [全画面表示] を選択し、 を選択して、写真を編集します。

[「写真編集メニューの説明」 49ページ](#)

8. [次へ] を選択し、[基本設定] タブの項目を設定して、印刷枚数を設定します。

[「用紙と印刷の設定メニューの説明」 48ページ](#)

9. [応用設定] タブを選択して、必要に応じて設定を変更します。

10. [基本設定] タブを選択して、 をタップします。

11. 印刷完了を確認して、[閉じる] を選択します。

印刷結果にスジ（線）が入る、色合いが異なる、ぼやけるなどの現象が発生した場合は、[印刷結果がおかしいときは] を選択して対処方法を選択してください。

背景に柄や写真を組み合わせてコラージュ印刷する

外部メモリー内の写真を配置して、背景の柄を選んで印刷できます。



[写真の印刷] - [コラージュ印刷] - [写真コラージュ]

関連情報

➔ [「印刷時のメニューの説明」 47ページ](#)

フォトブックを作る

外部メモリー内の写真でオリジナルのフォトブックが作れます。エプソン製専用紙の「手づくりフォトブック」への印刷をお勧めします。



！重要 画面に手差し給紙への用紙セットの案内が表示されるまでは、用紙をセットしないでください。

[写真の印刷] - [コラージュ印刷] - [フォトブック印刷]

関連情報

➔ [「印刷時のメニューの説明」 47ページ](#)

証明写真のサイズで印刷する

外部メモリー内の写真で証明写真を印刷します。1枚のL判用紙に、1つの写真が3種類のサイズ（45.0×35.0mm、40.0×30.0mm、30.0×24.0mm）で2枚ずつ印刷されます。



[写真の印刷] - [コラージュ印刷] - [証明写真印刷]

関連情報

➔ [「印刷時のメニューの説明」 47ページ](#)

写真をシールにする

外部メモリー内の写真をラベル用紙に印刷して、オリジナルのシールが作れます。



[写真の印刷] - [コラージュ印刷] - [シール印刷]

関連情報

➔ [「印刷時のメニューの説明」47ページ](#)

フォトフレームに入れた写真のようにフチを付けて作品に仕上げる

こだわりの写真作品づくり「①写真を選ぶ ②仕上げて印刷する」がプリンターだけで簡単にできます。



①写真を選ぶ

撮影日時やシャッタースピードなどのExif情報と共に写真を一覧印刷し、撮影時の情報を確認しながらベストショットが選択できます。



[写真の印刷] - [作品印刷] - [撮影情報付き印刷]

②仕上げて印刷する

フチの設定をして印刷すると、見栄えの良い作品に仕上げられます。



[写真の印刷] - [作品印刷] - [フチを付けて印刷]

関連情報

➔ [「印刷時のメニューの説明」47ページ](#)

オーダーシートで写真を選んで印刷する

複数の写真をそれぞれ印刷枚数を変えて一度に印刷したいときに使うと便利です。外部メモリー内の写真を一覧できるオーダーシートをA4サイズの普通紙に印刷し、印刷する写真や枚数などにマークを付けてスキャンすると、マークした写真を簡単に印刷できます。

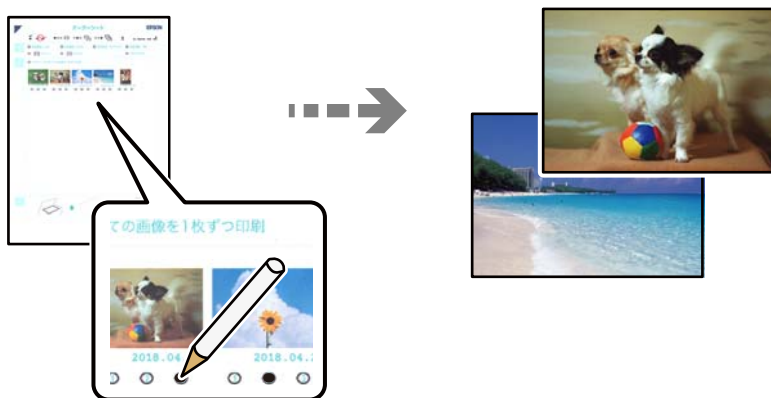

[写真の印刷] - [オーダーシート印刷] - [オーダーシートを印刷する]

関連情報

➔ [「印刷時のメニューの説明」47ページ](#)

写真に手書き文字を合成して印刷する

外部メモリー内の写真と手書きの文字やイラストなどを合成して印刷します。年賀状やバースデーカードなど、アイデア次第で楽しいオリジナルカードが作れます。

合成する写真を選択して普通紙に合成シート（テンプレート）を印刷します。合成シート上で文字やイラストを描いてプリンターでスキャンすると、合成された写真が印刷されます。



[いろいろ印刷] - [手書き合成] - [手書き合成シートを印刷する]

！重要

- 写真の印刷が終了するまで外部メモリーは取り出さないでください。
- 手書き合成シートは、記入した文字が乾いていることを確認してから原稿台にセットしてください。原稿台が汚れると、汚れも一緒に合成されて印刷されます。

関連情報

➔ [「印刷時のメニューの説明」 47ページ](#)

写真入りのディスクケース用ジャケットを印刷する

外部メモリー内の写真を使って、オリジナルのディスクケース用ジャケットを簡単に印刷できます。A4サイズの下紙に印刷し、切り取って使います。



[いろいろ印刷] - [ディスクケース印刷]

関連情報

➔ [「印刷時のメニューの説明」 47ページ](#)

全ての写真をインデックスで印刷する

外部メモリー内の写真を一覧表で印刷できます。



[写真の印刷] - [コラージュ印刷] - [インデックス]

関連情報

➡ [「印刷時のメニューの説明」47ページ](#)

印刷時のメニューの説明

写真選択時のメニューの説明

写真絞り込み：

外部メモリー内の写真を、指定の条件で絞り込んで表示します。設定できる項目は機能によって異なります。

- 絞り込み解除：
写真の絞り込みを解除して、全ての写真を表示します。
- 年：
表示したい写真の年を選択すると、その年の写真が表示されます。
- 年月：
表示したい写真の年月を選択すると、その年月の写真が表示されます。
- 年月日：
表示したい写真の年月日を選択すると、その年月日の写真が表示されます。

画像表示順：

画像を表示する順番を、昇順または降順で変更します。

全ての写真を選択：

全ての写真を一括で選択して印刷枚数を設定します。

写真選択の解除：

全ての写真の印刷枚数を0枚に戻します。

用紙と印刷の設定メニューの説明



はEpson Color（エプソンお勧めの写真品質）で印刷されることを示します。
以下の条件を満たすと、自動的にEpson Color（エプソンお勧めの写真品質）で印刷されます。

- Epson Color対应用紙を使用して、印刷用紙に適した用紙種類を設定する。
- エプソン純正インクを使用する。
- [自動画質補正] で [自動] または [人物]、[風景]、[夜景] を選択する。

Epson Colorでの印刷が無効の場合は、アイコンがグレー表示されます。

用紙設定：

使用する給紙装置を選択します。 を選択すると用紙のサイズと種類を選択できます。

フチ設定

- フチなし：
周囲に余白（フチ）なしで印刷します。画像を用紙から少しはみ出るくらいに拡大して、用紙端に余白が出ないように印刷します。
- フチあり：
周囲に余白（フチ）を付けて印刷します。

フチなしはみ出し量：

フチなし印刷では、画像を用紙から少しはみ出るくらいに拡大して、用紙端に余白が出ないように印刷します。ここでは、はみ出しの度合いを選択できます。

トリミング：

画像データと用紙サイズの縦横比が異なる場合、画像の短辺を用紙の短辺に合わせて印刷領域いっぱい印刷します。長辺は印刷領域からはみ出る部分が切り取られます。また、パノラマ写真では設定が無効になることがあります。

印刷品質：

印刷品質を設定します。[きれい] を選択すると、高品質で印刷できますが、印刷に時間がかかります。

日付表示：

写真の撮影日または保存日を入れて印刷するとき、日付の表示形式を選択します。レイアウトによっては日付が印刷できません。

情報印刷

- なし：
情報を付けずに印刷します。
- 撮影情報印刷：
写真データのExif情報（シャッター速度、F値、ISO感度）を印刷します。ただし、記録されていない情報は印刷されません。
- 文字合成印刷：
デジタルカメラ側で設定した文字情報が印刷できます。文字情報の設定はデジタルカメラのマニュアルをご覧ください。L判、2L判、KGサイズ、ハイビジョンサイズ用紙にフチなし設定をするとこの印刷ができます。

- ランドマーク印刷：

ランドマーク対応のデジタルカメラで撮影した写真データに記録された、地名やランドマーク名を印刷します。カメラがランドマークに対応しているかどうかは、各社のウェブサイトをご覧ください。L判、2L判、KGサイズ、ハイビジョンサイズ用の紙にフチなし設定をすることでこの印刷ができます。

設定クリア：

用紙と印刷の設定を購入時の状態に戻します。

線の濃さ：

塗り絵印刷のみ。下絵の輪郭線を濃くするか薄くするかを選択します。

線の多さ：

塗り絵印刷のみ。下絵の輪郭線を多くするか少なくするかを選択します。

写真編集メニューの説明

ズーム/回転：

写真の印刷範囲（切り取る部分）を設定します。印刷範囲枠を移動したり、枠の四隅の●で枠のサイズを変更したりできます。また、枠を縦横に回転することもできます。

フィルター：

モノクロやセピアなどのフィルターの設定をします。

自動画質補正：

画質補正方法を選択します。[自動]、[人物]、[風景]、[夜景]を選択すると、エプソン独自の画像解析、処理技術を用いて自動で画像を高画質にして印刷できます。

- 自動：
適切な補正モードを自動で判別して使用します。
- 人物：
人物の写真を印刷するときにお勧めの設定です。
- 風景：
風景の写真を印刷するときにお勧めの設定です。
- 夜景：
夜景の写真を印刷するときにお勧めの設定です。
- 自動補正なし：
[自動画質補正] 機能をオフにします。

赤目補正：

赤く撮影された目の色を補正します。元のファイルは補正しません。画像によっては赤目以外の部分が補正されることがあります。

明るさ調整：

画像全体の明るさを調整します。

コントラスト：

画像の明るい部分と暗い部分の差を調整します。

シャープネス：

画像の輪郭を強調したりぼかしたりします。

鮮やかさ調整：

画像の鮮やかさを調整します。

コンピューターから写真を印刷する

Epson Photo+ (エプソン フォトプラス) を使うと写真用紙やハガキ、ディスクレーベルなどに、さまざまなレイアウトで簡単、きれいに写真を印刷できます (ディスクレーベル印刷は対応機種のみ)。詳しくはソフトウェアのヘルプをご覧ください。

- **参考** • Epson Colorとはエプソンお好みの写真品質のことです。人物の顔を自動判別し、肌色を中心に写真の色合いをきれいに自動補正する「オートフォトファイン!EX」と、耐オゾン性、耐光性に優れた「エプソン純正インク」、そして美しい仕上がりを誇る「エプソン純正の写真用紙」を組み合わせることで実現されます。オートフォトファイン!EX は人物写真だけでなく、風景写真もより鮮やかな色合いに自動補正します。Epson Color について詳しくは、エプソンのホームページをご覧ください。
www.epson.jp/products/colorio/epsoncolor/
- エプソン純正の写真用紙に印刷すると、インク性能が最大限に引き出されて、発色の良い美しい仕上がりになります。

スマートデバイスから写真を印刷する

スマートフォンやタブレット端末などのスマートデバイスから写真を印刷できます。

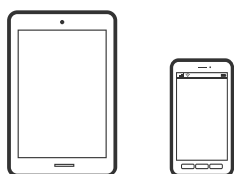

Epson Smart Panelで印刷する

Epson Smart Panel (エプソン スマートパネル) は、スマートフォンやタブレット端末などのスマートデバイスから、印刷、コピー、スキャンなど、プリンターを簡単に操作できるアプリケーションです。プリンターとスマートデバイスの無線LAN 接続をしたり、インク残量やプリンターの状態を確認したり、エラー発生時に対処方法を確認したりできます。また、ホーム画面にコピーのお気に入り登録して簡単にコピーできます。



以下のURLまたはQRコードから、Epson Smart Panelをインストールしてください。

<https://support.epson.net/smpdl/>



Epson Smart Panelを起動し、ホーム画面で印刷のメニューを選択します。

AirPrintで写真を印刷する

AirPrintを使うと、ドライバーのインストールやソフトウェアのダウンロードをしなくてもiPhone、iPad、iPod touchやMacから簡単に無線で印刷できます。

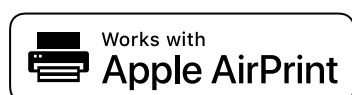

参考 操作パネルでプリンター設定メニューの給紙装置設定の情報表示を無効にしていると、AirPrintは使えません。給紙装置設定の情報表示を有効にするには以下の関連情報をご覧ください。

1. プリンターに用紙をセットします。
「用紙トレイに用紙をセットする」 29ページ
「手差し給紙に用紙をセットする」 33ページ
2. プリンターを無線LANに接続します。以下のリンクをご覧ください。
<https://epson.sn>
3. お使いの機器をプリンターと同じ無線LANに接続します。
4. 機器からプリンターに印刷します。

参考 詳しくはアップル社ウェブサイトのAirPrintのページをご覧ください。

関連情報

➔ 「接続できているのに印刷できない (iOS)」 135ページ

Epson印刷サービスプラグインで印刷する

Epson印刷サービスプラグインを使うと、文書やメール、写真、ウェブページなどを、Android 4.4以降のスマートデバイスからWi-Fiで印刷できます。プリンターとデバイスが同じネットワークにつながっている場合は、このプラグインをインストールしておく便利です。

Google PlayからEpson印刷サービスプラグインを検索してインストールしてください。

お使いのスマートデバイスの [設定] から [印刷] を選択して、Epson印刷サービスプラグインを有効にします。ChromeなどのAndroidアプリケーションで、メニューアイコンをタップして印刷します。

 プリンターが見つからないときは、[すべてのプリンター] をタップして、お使いのプリンターを選択してください。

 操作手順はWeb動画マニュアルで見ることができます。以下のURLからご覧ください。

<https://support.epson.net/publist/vlink.php?code=VC00008>

Mopria Print Serviceで印刷する

Mopria Print Serviceを使うと、Androidスマートフォンやタブレットから簡単に無線で印刷できます。Google PlayからMopria Print Serviceをインストールしてください。



詳しくは<https://mopria.org>の使い方のページをご覧ください。

ハガキ、年賀状、封筒に印刷する

コンピューターが苦手でもプリンターだけでオリジナルの年賀状やポストカードが簡単に楽しく作成できます。また、Epsonのホームページにはもっと楽しく印刷できる素材がたくさん用意されています。

www.epson.jp/

 操作手順はWeb動画マニュアルで見ることができます。以下のURLからご覧ください。

<https://support.epson.net/publist/vlink.php?code=VC00022>

ハガキ印刷のポイントは以下の通りです。

- ハガキの両面に印刷するときは、宛名面から先に印刷することをお勧めします。印刷した面を十分に乾かしてから裏面に印刷してください。
- コンピューターからハガキに印刷するには、Epson純正プリンタードライバーをインストールしてください。
「Epson純正プリンタードライバーがインストールされているか確認する (Windows)」115ページ
「Epson純正プリンタードライバーがインストールされているか確認する (Mac OS)」117ページ
- 宛名 (住所録) を印刷するときは、Epson Photo+や市販のアプリケーションソフトなどをご利用ください。スマートデバイスからの印刷は「スマホでカラリオ年賀」を使ってください。
- 慶弔用ハガキや写真店などでプリントした (写真を貼り合わせた) ハガキなど、厚手のハガキは用紙トレイにはセットできません。手差し給紙にセットしてください。
- 用紙設定では、[用紙サイズ] を [ハガキ]、[用紙種類] を宛名面は [ハガキ宛名面]、通信面はハガキの種類に合わせて設定してください。
- 往復ハガキに印刷するときは、プリンタードライバーの [印刷方向] (または [方向]) を [縦] に設定してください。

外部メモリーの写真をハガキに印刷する

写真に手書き文字を合成したハガキを印刷する

外部メモリー内の写真と手書きの文字やイラストを合成して印刷できます。写真のレイアウトは「フチなし」「上半分」「下半分」から選べます。手書きした文字は、「モコモコ文字」にしたり多彩なフチ取りで飾ったりして、楽しい年賀状や挨拶状が作れます。詳しい説明は関連情報をご覧ください。



関連情報

➔ [「写真に手書き文字を合成して印刷する」45ページ](#)

写真をいろいろなレイアウトでハガキに印刷する

外部メモリー内の写真を、ハガキの上半分や下半分に印刷してから余白部分にメッセージを直接書き込めば、オリジナルのハガキに仕上がります。詳しい手順は関連情報をご覧ください。



関連情報

➔ [「背景に柄や写真を組み合わせてコラージュ印刷する」42ページ](#)

コンピューターからハガキや封筒に印刷する

ハガキや封筒に印刷する (Windows)

ここではプリンタードライバーを使って印刷する手順を説明します。Epson Photo+を使うこともできます。
[「コンピューターから写真を印刷する」50ページ](#)

1. プリンターにハガキまたは封筒をセットします。
[「ハガキのセット方法」36ページ](#)
[「封筒のセット方法」35ページ](#)
2. エプソン純正プリンタードライバーをインストールしていない場合は、インストールします。
[「エプソン純正プリンタードライバーがインストールされているか確認する \(Windows\)」115ページ](#)
3. 印刷するファイルを開きます。
4. プリンタードライバーの画面を表示させます。
5. [基本設定] タブの [用紙サイズ] でハガキまたは封筒のサイズを選択して、[用紙種類] でハガキの種類または [封筒] を選択します。
6. [基本設定] タブと [応用設定] タブの各項目を設定して [OK] をクリックします。
7. [印刷] をクリックします。

関連情報

➔ [「用紙種類の設定値」27ページ](#)

ハガキや封筒に印刷する (Mac OS)

ここではプリンタードライバーを使って印刷する手順を説明します。Epson Photo+を使うこともできます。
[「コンピューターから写真を印刷する」50ページ](#)

1. プリンターにハガキまたは封筒をセットします。
[「ハガキのセット方法」36ページ](#)
[「封筒のセット方法」35ページ](#)
2. エプソン純正プリンタードライバーをまだインストールしていない場合は、インストールします。
[「エプソン純正プリンタードライバーがインストールされているか確認する \(Mac OS\)」117ページ](#)
3. 印刷するファイルを開きます。
4. [ファイル] メニューの [プリント] (または [印刷] など) を選択してプリント画面を表示させます。
5. [用紙サイズ] 設定で [はがき] または封筒のサイズを選択します。

6. ポップアップメニューの [印刷設定] を選択します。
7. [用紙種類] 設定でハガキや封筒の種類を選択します。
8. 必要に応じてその他の項目を設定します。
9. [プリント] をクリックします。

関連情報

➔ [「用紙種類の設定値」 27ページ](#)

スマートデバイスからハガキに印刷する

「スマホでカラリオ年賀」は、スマートフォンやタブレット端末などのスマートデバイスで年賀状が作成できるアプリです。豊富なテンプレートとスタンプで、オリジナルの年賀状を簡単に作成できます。Epson Smart Panelのホーム画面からインストールしてください。

文書を印刷する

コンピューターから文書を印刷する

コンピューターから文書を印刷する方法を、Windowsを例に説明します。Mac OSでは手順が異なったり、一部の機能が対応していなかったりすることがあります。

簡単な設定で印刷する

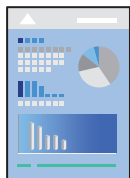

参考 アプリケーションソフトによって操作が異なります。詳しくはアプリケーションソフトのヘルプをご覧ください。

1. プリンターに用紙をセットします。
[「用紙のセット」 29ページ](#)
2. 印刷するファイルを開きます。
3. [ファイル] メニューの [印刷] (または [プリント] など) を選択します。

4. プリンターを選択します。
5. [プロパティ] (または [詳細設定] など) をクリックして、プリンタードライバー (詳細な印刷設定) の画面を表示します。



6. 必要に応じて設定を変更します。
各項目の説明は、プリンタードライバーのヘルプでも確認できます。項目上で右クリックすると [ヘルプ] が表示されます。
7. [OK] をクリックしてプリンタードライバーの画面を閉じます。
8. [印刷] をクリックします。

関連情報

- ➔ [「用紙種類の設定値」 27ページ](#)
- ➔ [「印刷できる用紙とセット枚数」 192ページ](#)

よく使う設定を登録して簡単に印刷する

よく使う印刷設定をプリンタードライバーに登録しておくと、リストから選択するだけで印刷できます。

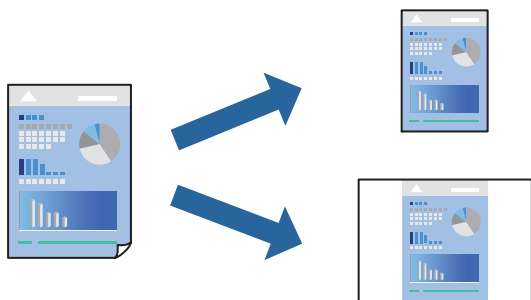

1. プリンタードライバーの [基本設定] または [応用設定] タブの各項目（ [用紙サイズ] や [用紙種類] など）を設定します。
2. [お気に入り設定] の [登録/削除] をクリックします。
3. [設定名] を入力し、必要に応じてコメントを入力します。
4. [登録] をクリックします。

参考 登録した印刷設定を削除するには、[登録/削除] をクリックし、リストから削除する設定名を選択して削除します。

5. [印刷] をクリックします。

次回同じ設定で印刷するときは、[お気に入り設定] から登録した設定名を選択して、[OK] をクリックします。

両面に印刷する

両面印刷には以下の2種類があります。

- 自動両面印刷
- 手動両面印刷

おもて面の印刷が終了した用紙を、画面の指示に従って裏返してセットしてください。裏面に印刷されます。

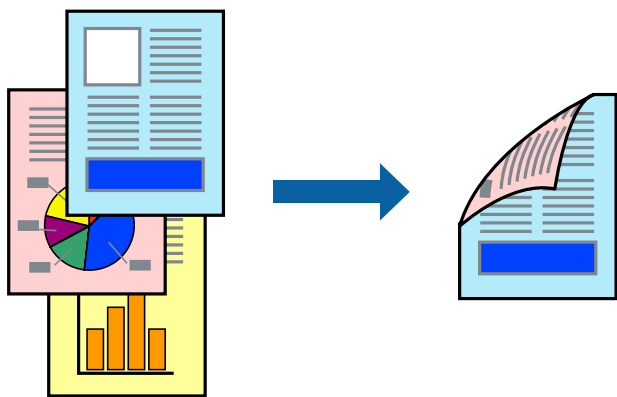

参考 フチなし印刷との併用はできません。

プリンタードライバーで以下の順に設定します。

[基本設定] タブ- [両面印刷]

関連情報

- ➔ [「両面印刷できる用紙」 196ページ](#)
- ➔ [「手動両面印刷できない \(Windows\) 」 188ページ](#)

冊子になるように印刷する

用紙を折ったときに冊子になるように、ページを並べ替えて両面印刷できます。

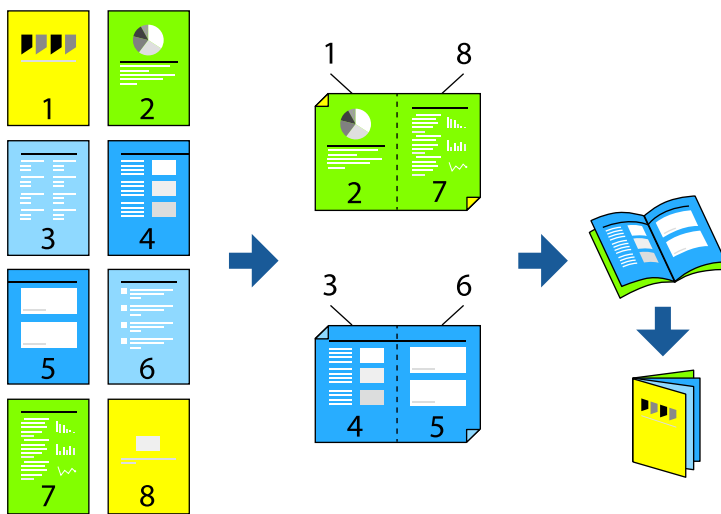

参考 フチなし印刷との併用はできません。

プリンタードライバーで以下の順に設定します。

[基本設定] タブ- [両面印刷] で両面印刷の方法を選択- [とじ方設定] - [ブックレット]

関連情報

- ➔ [「両面印刷できる用紙」 196ページ](#)
- ➔ [「手動両面印刷できない \(Windows\) 」 188ページ](#)

複数ページを1枚の用紙に印刷する

1枚の用紙に複数ページのデータを割り付けて印刷できます。

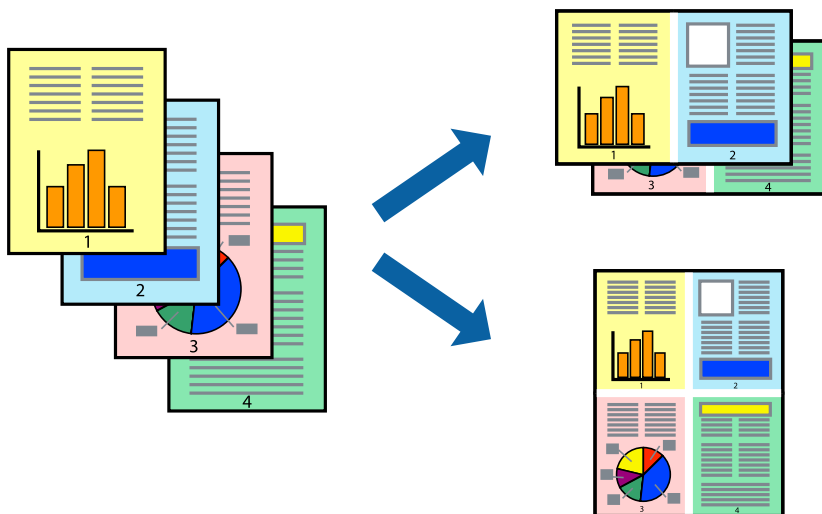

参考 フチなし印刷との併用はできません。

プリンタードライバーで以下の順に設定します。

[基本設定] タブ- [ページ集約/ポスター] - [2in1] など

用紙サイズに合わせて印刷する

プリンターにセットした用紙のサイズに合わせて印刷できます。



参考 フチなし印刷との併用はできません。

プリンタードライバーで以下の順に設定します。

[応用設定] タブ- [出力用紙] でセットした用紙のサイズを選択する

任意の倍率で拡大または縮小して印刷する

任意の倍率で、拡大または縮小して印刷できます。



参考 フチなし印刷との併用はできません。

1. プリンタードライバーの [応用設定] タブ- [用紙サイズ] で印刷データのサイズを選択します。
2. [出力用紙] で印刷したい用紙サイズを選択します。
3. [拡大/縮小] にチェックし、[任意倍率] を選択して、倍率を入力します。

1ページのデータを複数の用紙に分割して印刷する（ポスター印刷）

1ページのデータを複数の用紙に分割して印刷します。印刷した用紙を貼り合わせるとポスターのような大きな印刷物になります。

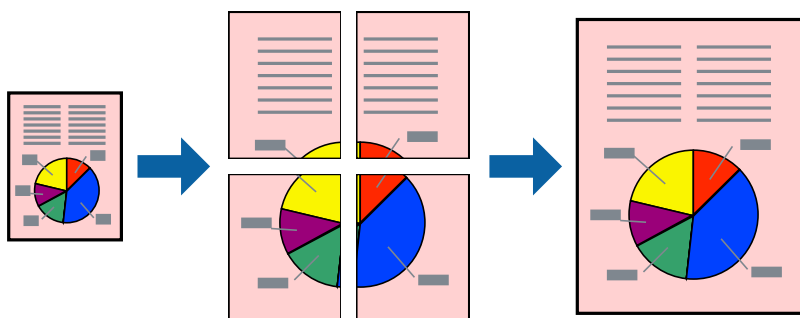

参考 両面印刷との併用はできません。

プリンタードライバーで以下の順に設定します。
[基本設定] タブ- [ページ集約/ポスター] - [2×2 ポスター] など

用紙を貼り合わせてポスターを作る

ここでは [2×2 ポスター] を選択して、[ガイド印刷] を [貼り合わせガイドを印刷] にしたときの用紙の貼り合わせ方を例に説明します。

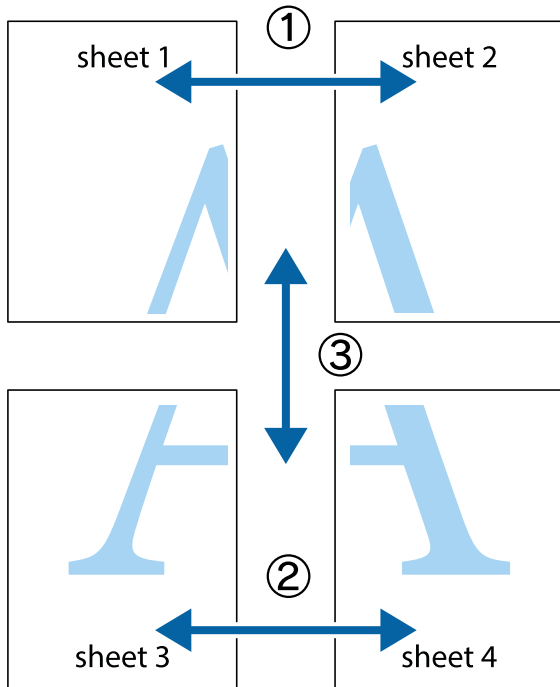

1. Sheet 1とSheet 2を用意します。Sheet 1を、×印と交わっている縦線（青色）を結ぶ線で切ります。

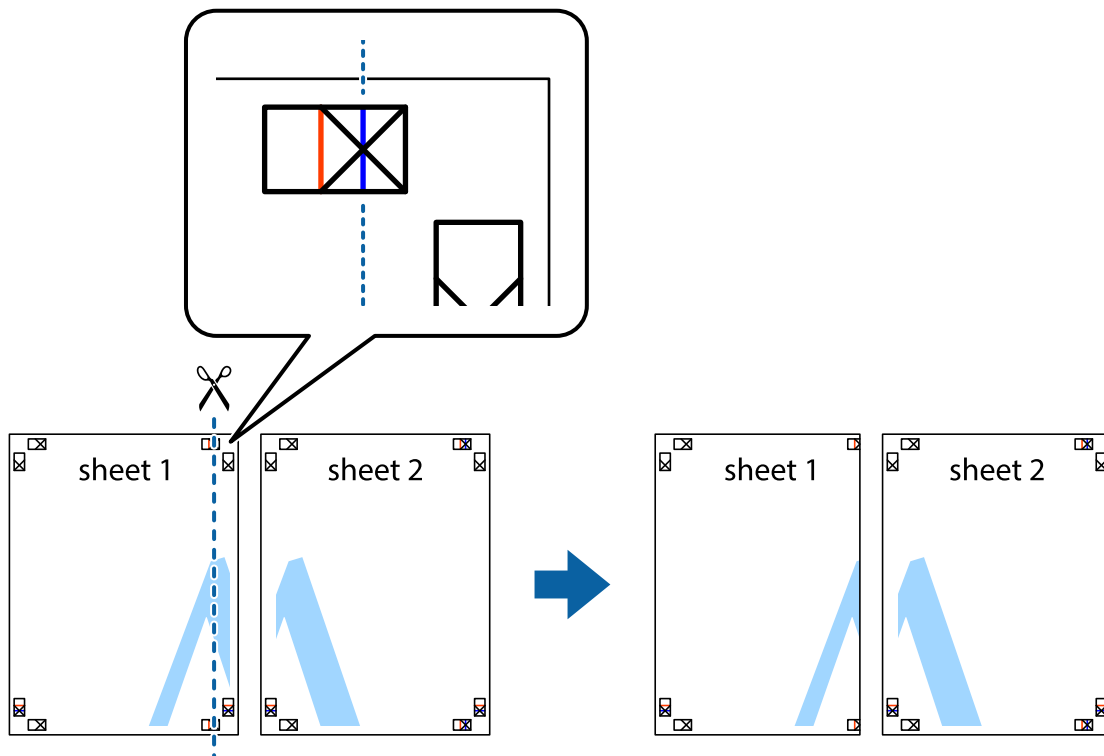

2. Sheet 1をSheet 2の上に重ね、×印が合うようにして、裏面にテープを貼って仮留めします。

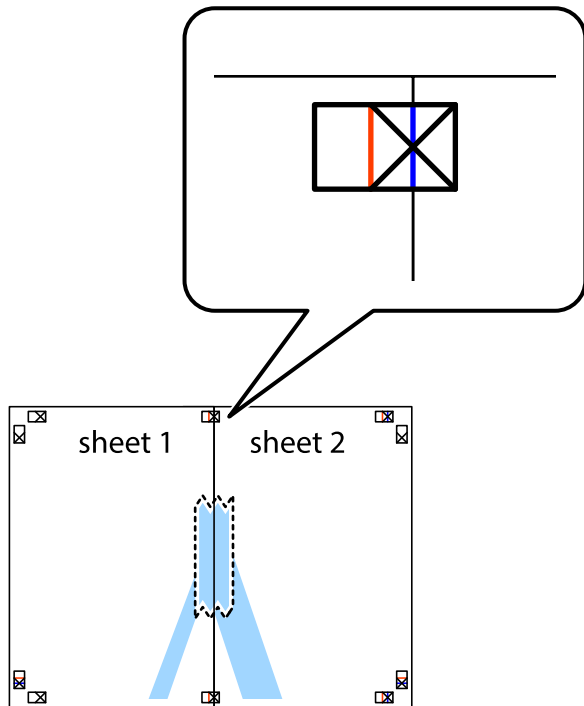

3. ×印の左側の縦線（赤色）を結ぶ線で切ります。

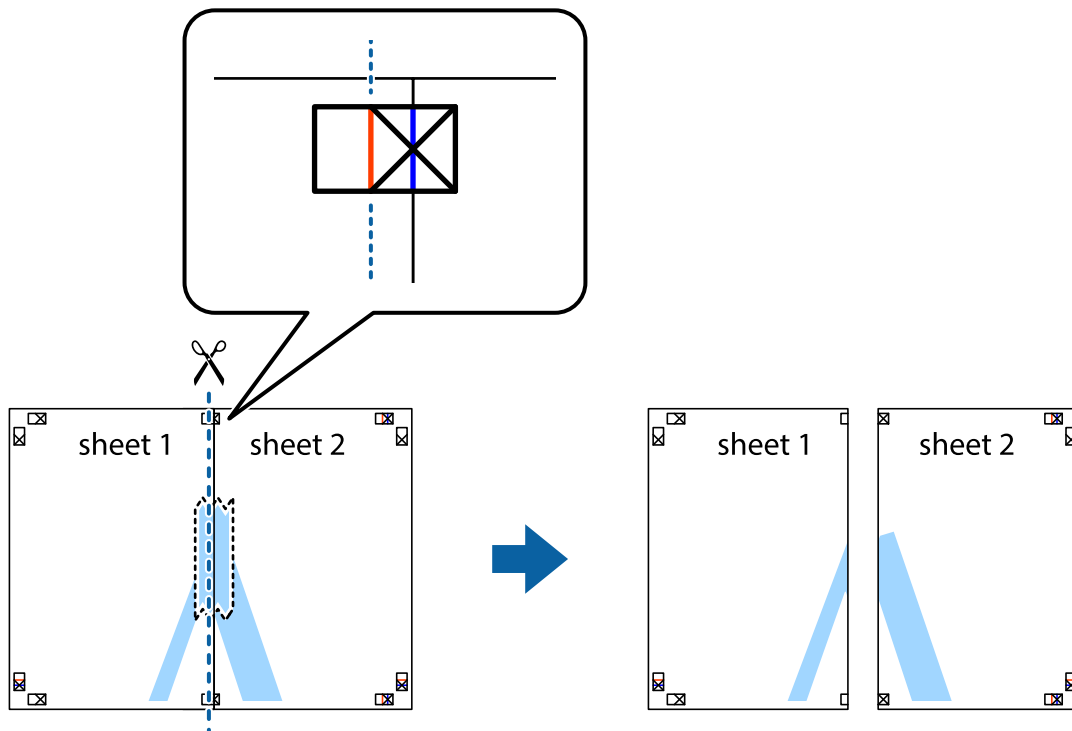

4. 裏面にテープを貼って合わせます。

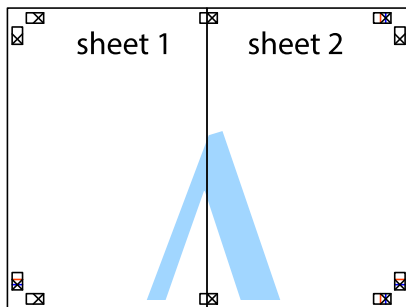

5. Sheet 3とSheet 4も手順1～4と同じように貼り合わせます。
6. Sheet 1とSheet 2を、×印に交わった横線（青色）を結ぶ線で切ります。

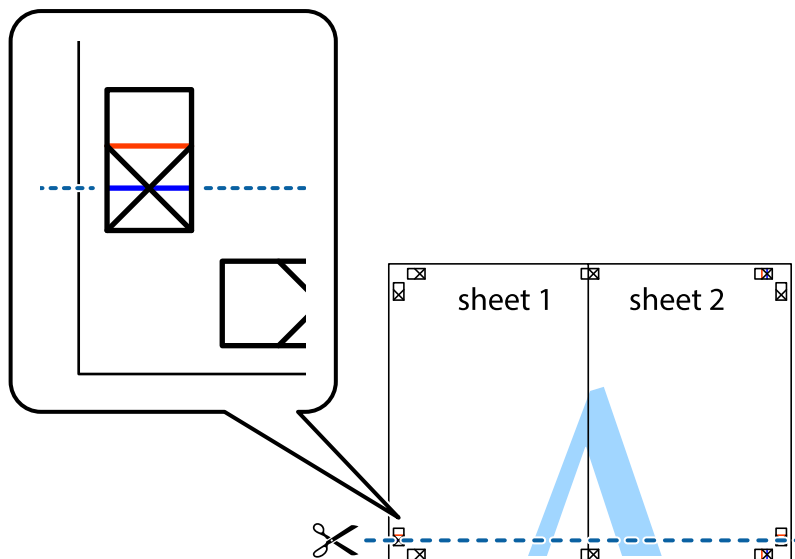

7. Sheet 1とSheet 2をSheet 3とSheet 4の上に重ね、×印が合うようにして、裏面にテープを貼って仮留めします。

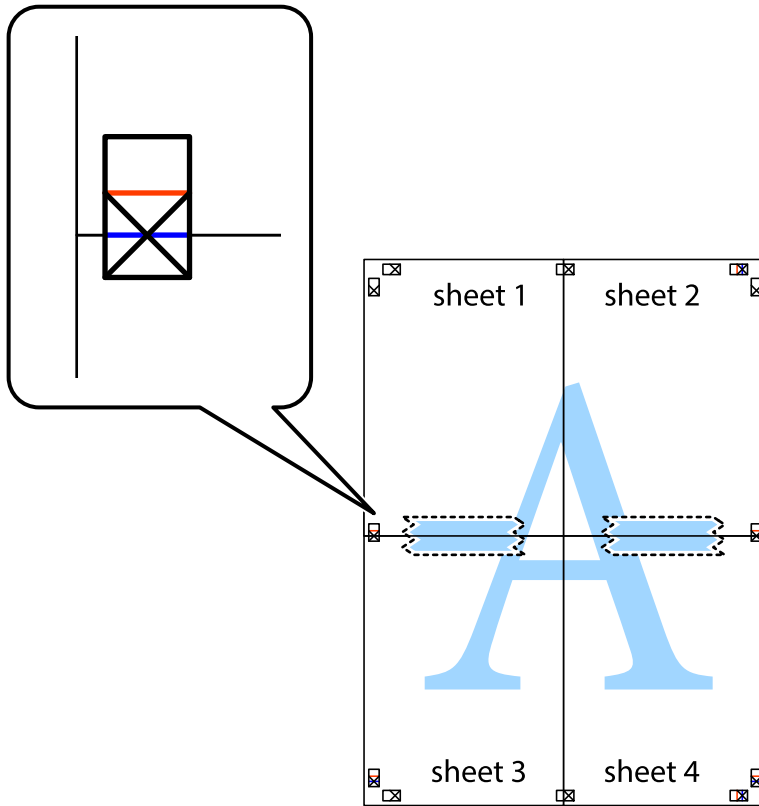

8. ×印上側の横線（赤色）を結ぶ線で切ります。

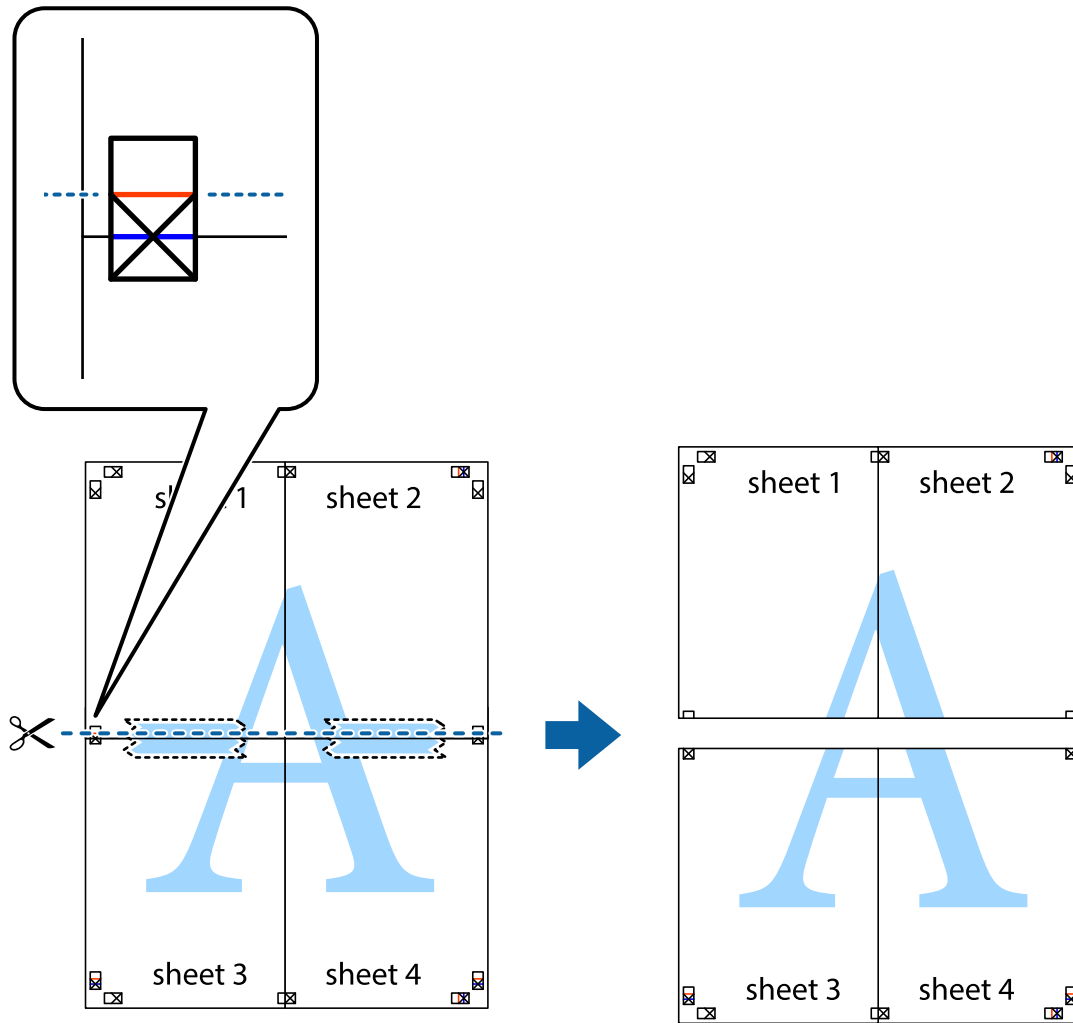

9. 裏面にテープを貼って合わせます。

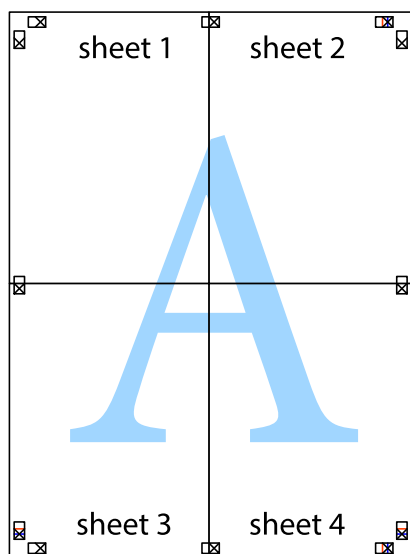

10. 外側のガイドに沿って余白を切り取ります。

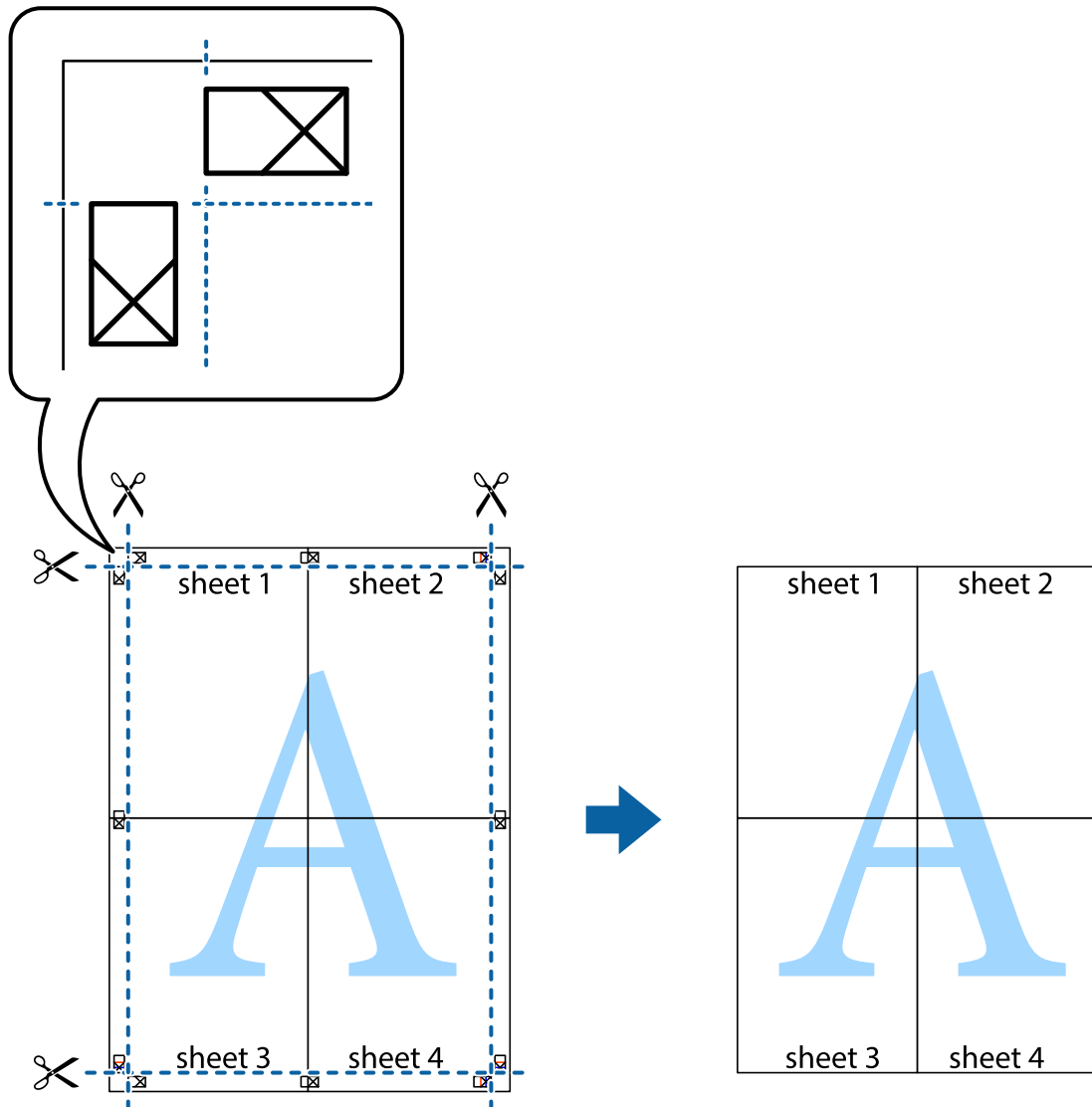

ヘッダーやフッターを入れて印刷する

用紙のヘッダーやフッターにユーザー名や日付などを入れて印刷できます。

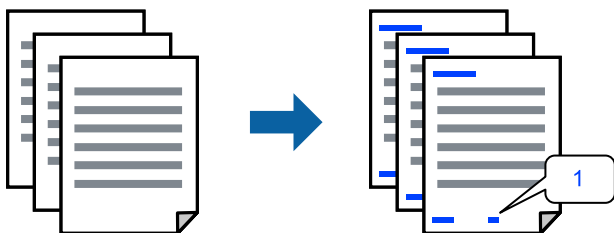

プリンタードライバーで以下の順に設定します。

[応用設定] タブ - [セキュリティー設定] - [ヘッダー/フッター]

複数ファイルを1つにまとめて印刷する（まとめてプリント）

まとめてプリント Liteを使うと、異なるアプリケーションソフトで作成したファイルを1つにまとめて印刷できます。複数ページのレイアウトや両面印刷など、結合されたファイルの印刷設定を指定できます。

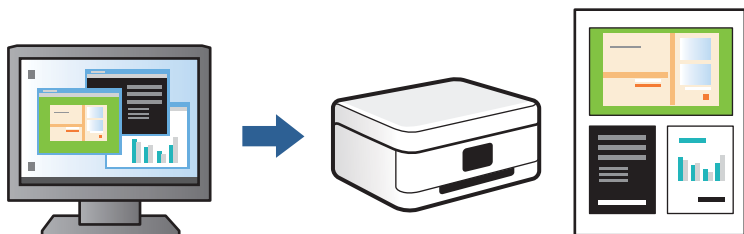

1. プリンタードライバーの [基本設定] タブで [まとめてプリント Lite] にチェックして [OK] をクリックします。
2. [印刷] をクリックします。
印刷を開始するとまとめてプリント Lite画面が表示されます。
3. まとめてプリント Lite画面を表示したまま1つにまとめたい他のファイルを開き、作業を繰り返します。
4. まとめてプリント Lite画面の印刷プロジェクトに追加された印刷データを選択すると、割り付け順序などが編集できます。
5. [ファイル] メニューの [印刷] をクリックして印刷を開始します。

参考 全ての印刷データを印刷プロジェクトに追加する前にまとめてプリント Lite画面を閉じると、それまでの作業が取り消されます。[ファイル] メニューの [保存] をクリックして現在の作業が保存できます。保存したファイルの拡張子は"ecl"です。
保存したファイルを開くには、プリンタードライバーの [ユーティリティ] タブで [まとめてプリント Lite] をクリックして、まとめてプリント Lite画面を開きます。その後 [ファイル] メニューの [開く] から、対象のファイルを選択します。

色補正をして印刷する

画質などの色を補正して印刷できます。元データは補正しません。

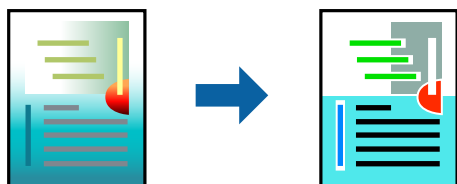

プリンタードライバーで以下の順に設定します。
[応用設定] タブ - [色補正] - [ユーザー設定] - [設定] など

細い線を鮮明に印刷する

印刷すると消えてしまう細い線を太くして印刷できます。

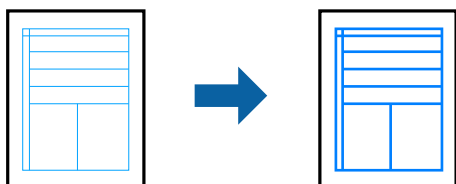

プリンタードライバーで以下の順に設定します。

[応用設定] タブ- [色補正] - [画像処理設定] - [細線を鮮明にする]

スタンプマークを印刷する

印刷データに「マル秘」などのマークや単語を、スタンプのように重ね合わせて印刷できます。任意のスタンプマークも登録できます。



参考 フチなし印刷との併用はできません。

プリンタードライバーで以下の順に設定します。

[応用設定] タブ- [セキュリティー設定] - [スタンプマーク]

スマートデバイスから文書を印刷する

スマートフォンやタブレット端末などのスマートデバイスから文書を印刷できます。

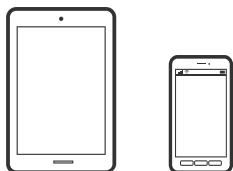

Epson Smart Panelで印刷する

Epson Smart Panel (エプソン スマートパネル) は、スマートフォンやタブレット端末などのスマートデバイスから、印刷、コピー、スキャンなど、プリンターを簡単に操作できるアプリケーションです。プリンターとスマートデバイスの無線LAN 接続をしたり、インク残量やプリンターの状態を確認したり、エラー発生時に対処方法を確認したりできます。また、ホーム画面にコピーのお気に入り登録して簡単にコピーできます。



以下のURLまたはQRコードから、Epson Smart Panelをインストールしてください。

<https://support.epson.net/smpdl/>



Epson Smart Panelを起動し、ホーム画面で印刷のメニューを選択します。

AirPrintで文書を印刷する

AirPrintを使うと、ドライバーのインストールやソフトウェアのダウンロードをしなくてもiPhone、iPad、iPod touchやMacから簡単に無線で印刷できます。



参考 操作パネルでプリンター設定メニューの給紙装置設定の情報表示を無効にしていると、AirPrintは使えません。給紙装置設定の情報表示を有効にするには以下の関連情報をご覧ください。

1. プリンターに用紙をセットします。
「用紙トレイに用紙をセットする」29ページ
「手差し給紙に用紙をセットする」33ページ
2. プリンターを無線LANに接続します。以下のリンクをご覧ください。
<https://epson.sn>
3. お使いの機器をプリンターと同じ無線LANに接続します。
4. 機器からプリンターに印刷します。

参考 詳しくはアップル社ウェブサイトのAirPrintのページをご覧ください。

関連情報

➔ [「接続できているのに印刷できない \(iOS\)」 135ページ](#)

Epson印刷サービスプラグインで印刷する

Epson印刷サービスプラグインを使うと、文書やメール、写真、ウェブページなどを、Android 4.4以降のスマートデバイスからWi-Fiで印刷できます。プリンターとデバイスが同じネットワークにつながっている場合は、このプラグインをインストールしておくのが便利です。

Google PlayからEpson印刷サービスプラグインを検索してインストールしてください。

お使いのスマートデバイスの [設定] から [印刷] を選択して、Epson印刷サービスプラグインを有効にします。ChromeなどのAndroidアプリケーションで、メニューアイコンをタップして印刷します。

参考 プリンターが見つからないときは、[すべてのプリンター] をタップして、お使いのプリンターを選択してください。

▶ 操作手順はWeb動画マニュアルで見ることができます。以下のURLからご覧ください。

<https://support.epson.net/publist/vlink.php?code=VC00008>

Mopria Print Serviceで印刷する

Mopria Print Serviceを使うと、Androidスマートフォンやタブレットから簡単に無線で印刷できます。

Google PlayからMopria Print Serviceをインストールしてください。



詳しくは<https://mopria.org>の使い方のページをご覧ください。

ウェブページを印刷する

コンピューターからウェブページを印刷する

Epson Photo+ (エプソン フォトプラス) を使うと、ウェブページを表示し、指定した範囲を切り取って、編集や印刷ができます。詳しくはソフトウェアのヘルプをご覧ください。

スマートデバイスからウェブページを印刷する

以下のURLまたはQRコードから、Epson Smart Panelをインストールしてください。

<https://support.epson.net/smpdl/>



ウェブブラウザアプリで印刷したいウェブページを開きます。ウェブブラウザアプリのメニューから [共有] をタップし、 [Smart Panel] を選択して印刷します。

もっといろいろ印刷する

柄つきの紙を印刷する（デザインペーパー）

プリンター内蔵の画像を使って、印刷用紙の全面にボーダーや水玉の模様を印刷します。外部メモリーの写真を使ってオリジナルの柄も印刷できます。手づくりのブックカバーやラッピングペーパーとして活用できます。活用方法の詳細は以下をご覧ください。

<https://epson.sn>



[いろいろ印刷] - [フォーム印刷] - [デザインペーパー]

参考 Epson Creative Printを使うともっと多くの柄のデザインペーパーを印刷できます。
Epson Smart Panelのホーム画面からインストールできます。

関連情報

➔ [「印刷時のメニューの説明」 47ページ](#)

罫線入り用紙を印刷する

罫線やマス目、五線譜などを印刷して、ノートやルーズリーフとして活用できます。



[いろいろ印刷] - [フォーム印刷] - [罫線印刷]

関連情報

➡ [「印刷時のメニューの説明」47ページ](#)

便箋を印刷する

外部メモリー内の写真を使って、オリジナルの便箋を簡単に印刷できます。文字が書けるように写真は薄く印刷されます。

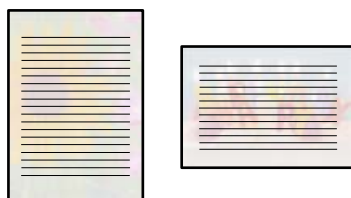

[いろいろ印刷] - [フォーム印刷] - [便箋]

関連情報

➡ [「印刷時のメニューの説明」47ページ](#)

スケジュール表を印刷する

マンスリー、ウィークリー、またはデイリーのスケジュール表を簡単に印刷できます。

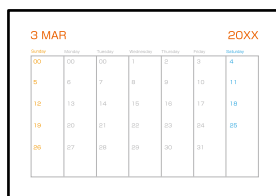

[いろいろ印刷] - [フォーム印刷] - [スケジュール表]

関連情報

➔ [「印刷時のメニューの説明」 47ページ](#)

写真入りのカレンダーを印刷する

外部メモリー内の写真を使って、オリジナルのカレンダーを簡単に印刷できます。



[いろいろ印刷] - [フォーム印刷] - [カレンダー]

関連情報

➔ [「印刷時のメニューの説明」 47ページ](#)

メッセージカードを印刷する

外部メモリー内の写真を使って、オリジナルのメッセージカードを簡単に印刷できます。



[いろいろ印刷] - [フォーム印刷] - [メッセージカード]

関連情報

➔ [「印刷時のメニューの説明」 47ページ](#)

写真を下絵にした塗り絵を印刷する

写真やイラストなどから輪郭だけを抜き出した下絵を印刷します。ペンなどで色を塗ってお楽しみください。



[いろいろ印刷] - [塗り絵印刷]

参考 塗り絵印刷に使用する原稿（著作物）は、個人（家庭内その他これに準ずる限られた範囲内）で使用するために複製する以外は著作権者の承認が必要です。

関連情報

➔ [「印刷時のメニューの説明」47ページ](#)

クラウドサービスで印刷する

インターネットを利用したEpson Connect（エプソン コネクト）サービスを使うと、コンピューターやスマートデバイスからいつでもどこからでも印刷できます。このサービスの利用には、Epson Connectのセットアップ（ユーザー登録、プリンター登録）が必要です。

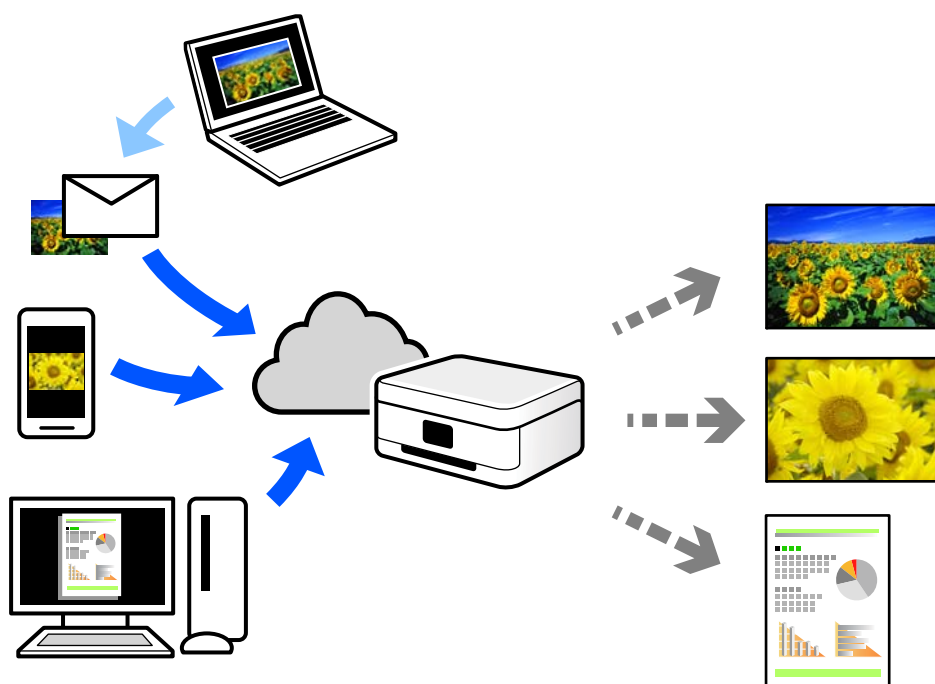

インターネットを利用したサービスは以下の通りです。

- メールプリント
プリンターに割り当てられたメールアドレスに、印刷したい写真や文書を添付してメールを送ると、メールの本文や添付ファイルの印刷ができます。離れた場所から、自宅やオフィスのプリンターに印刷できます。
- Epson iPrint
スマートフォンやタブレット端末から印刷、またはスキャンするためのiOS、Android専用のアプリケーションです。同じ無線LAN内にあるプリンターに写真や文書、ウェブサイトなどを直接印刷できます。
- リモートプリントドライバー
リモートプリントドライバー対応の共有ドライバーです。いつものアプリケーションの印刷画面からプリンターを切り替えるだけで、離れたプリンターに印刷できます。

Epson Connectのセットアップ方法や印刷方法など、詳しくはEpson Connectのポータルサイトをご覧ください。

<https://www.epsonconnect.com/>

コピー

簡単な設定でコピーする	77
両面にコピーする	77
拡大または縮小してコピーする	78
割り付けてコピーする	78
写真をコピーする	79
カードをコピーする	81
冊子をコピーする	82
1枚の原稿を割り付けてコピーする	82
フチなしでコピーする	83
アイロンペーパーにコピーする	83
コピー時のメニューの説明	84

簡単な設定でコピーする

操作パネルの [コピー] メニューから原稿をコピーする手順を説明します。

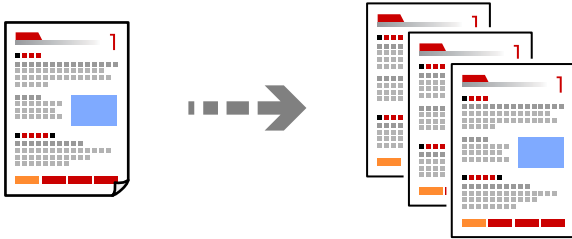

1. プリンターに用紙をセットします。
「用紙トレイに用紙をセットする」 29ページ
「手差し給紙に用紙をセットする」 33ページ
2. 原稿をセットします。
「原稿のセット」 39ページ
3. 操作パネルで [コピー] を選択します。
4. 原稿をモノクロ（白黒）でコピーするか、カラーでコピーするかを選択します。
5. コピー枚数を設定します。
6.  をタップします。

 **参考** 原稿とコピー結果では、色合いやサイズ、余白の量などが多少異なります。

関連情報

➡ 「コピー時のメニューの説明」 84ページ

両面にコピーする

複数枚の原稿を用紙の両面にコピーします。



[コピー] -  (両面)

関連情報

➔ [「コピー時のメニューの説明」 84ページ](#)

拡大または縮小してコピーする

任意の倍率で、拡大または縮小してコピーできます。

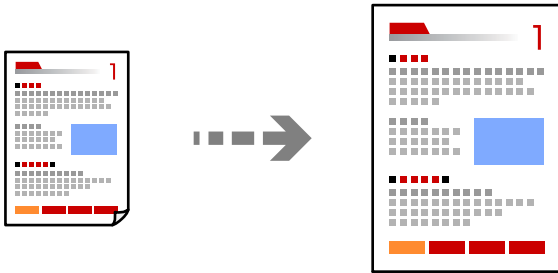

[コピー] - [応用設定] タブ - [倍率]

関連情報

➔ [「コピー時のメニューの説明」 84ページ](#)

割り付けてコピーする

複数枚の原稿を、1枚の用紙に割り付けてコピーできます。

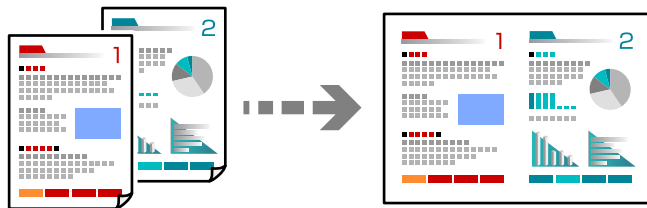

[コピー] - [応用設定] タブ - [割り付け]

関連情報

➔ [「コピー時のメニューの説明」 84ページ](#)

写真をコピーする

写真を簡単に焼き増しできます。色あせた写真を元の色に近づけてコピーすることもできます。

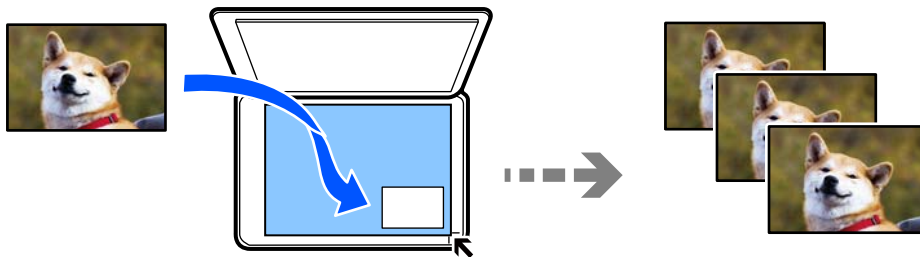

[いろいろ印刷] - [いろいろなコピー] - [写真コピー]

- コピーできる原稿の最小サイズは30×40mmです。
- 原稿台の端から約5mm以上離して置いてください。複数の写真や、サイズが異なる写真も同時に置けます。

- 複数の写真をセットする場合は、それぞれの写真を5mm以上離して置いてください。
 - 2枚セットする場合
最大サイズ：KGサイズ

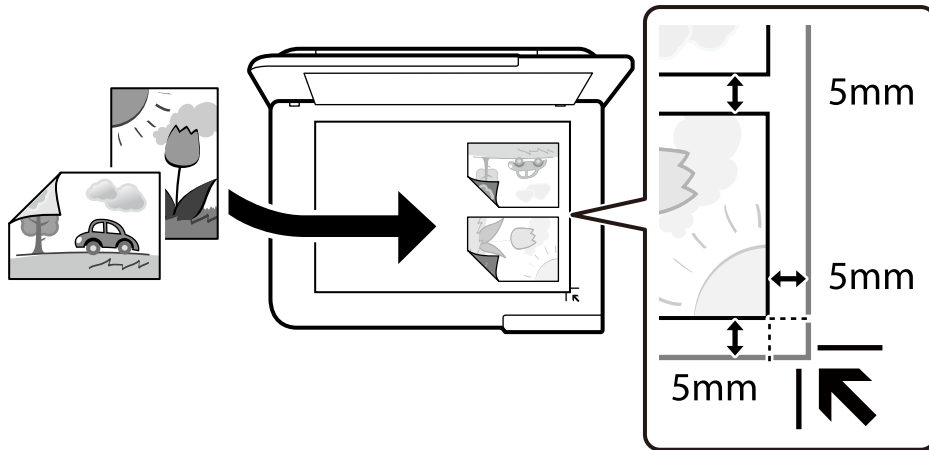

- 3枚セットする場合
最大サイズ：L判

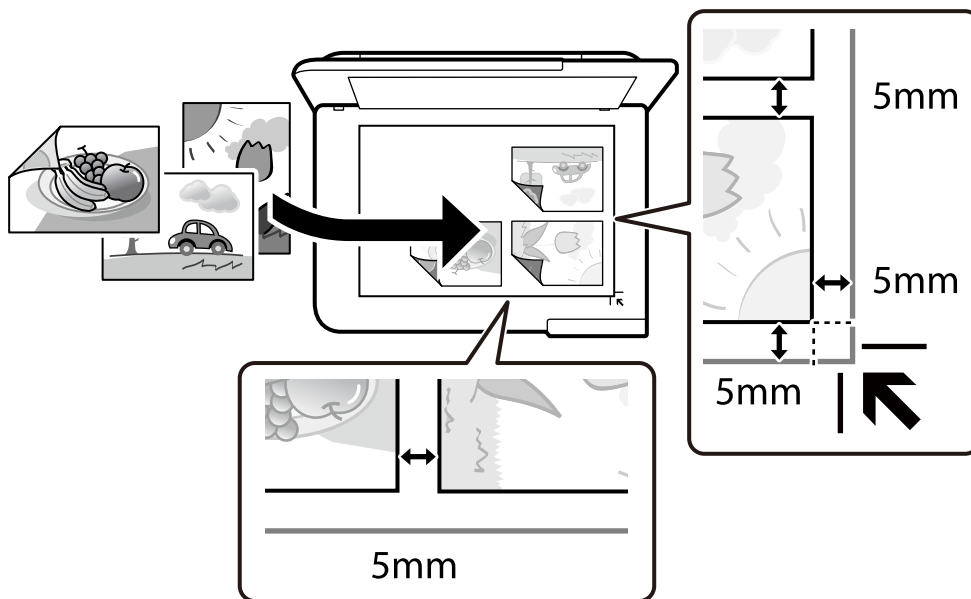

写真コピー時の用紙と印刷設定メニューの説明

退色復元：

色あせている写真の色を復元します。

用紙設定：

使用する給紙装置を選択します。☐を選択すると用紙のサイズと種類を選択できます。

フチ設定：

- フチなし
周囲に余白（フチ）なしでコピーします。画像を用紙から少しはみ出るくらいに拡大して、用紙幅に余白が出ないように印刷します。フチなしはみ出し量ではみ出させる度合いを選択します。
- フチあり
周囲に余白（フチ）ありでコピーします。

設定クリア：

コピーの設定を購入時の状態に戻します。

写真コピー時の写真編集メニューの説明

写真の色補正：

[オートフォトファイン!EX] を選択すると、エプソン独自の画像解析、処理技術を使って自動で画像を高画質にして印刷します。

フィルター：

モノクロの画像にして印刷するかを選択します。

写真ズーム：

写真の一部を拡大して印刷します。

編集を解除：

写真の編集を解除します。

カードをコピーする

免許証や、保険証などのIDカードを片面ずつスキャンして、A4サイズ紙の片面に並べてコピーします。

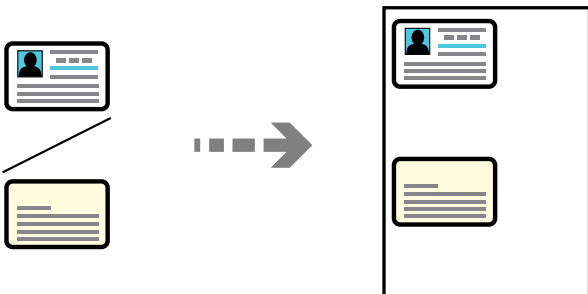

[いろいろ印刷] - [いろいろなコピー] - [IDカードコピー]

読み取る面を下にして、原点マークに合わせて原稿をセットします。原稿台の端から約5mm離して置きます。

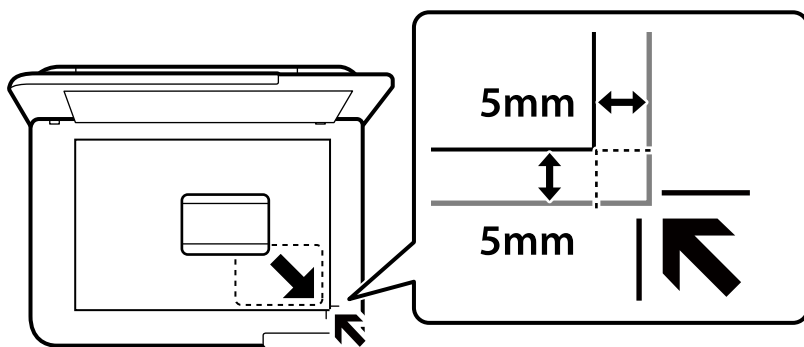

関連情報

➔ [「コピー時のメニューの説明」 84ページ](#)

冊子をコピーする

A4またはB5サイズの冊子や本の見開き2ページ分の原稿を、1枚の用紙にコピーします。

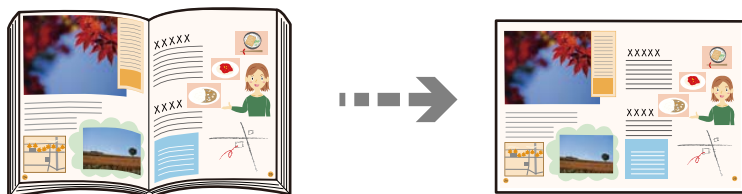

[いろいろ印刷] - [いろいろなコピー] - [見開きコピー]

関連情報

➔ [「コピー時のメニューの説明」 84ページ](#)

1枚の原稿を割り付けてコピーする

1枚の原稿を1枚の用紙に割り付けてコピーできます。

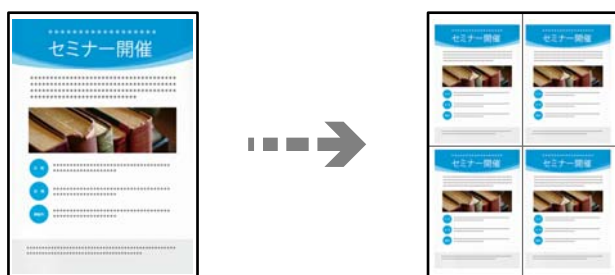

[いろいろ印刷] - [いろいろなコピー] - [リピートコピー]

関連情報

➔ [「コピー時のメニューの説明」 84ページ](#)

フチなしでコピーする

周囲に余白（フチ）なしでコピーします。画像を用紙から少しはみ出るくらいに拡大して、用紙端に余白が出ないように印刷します。

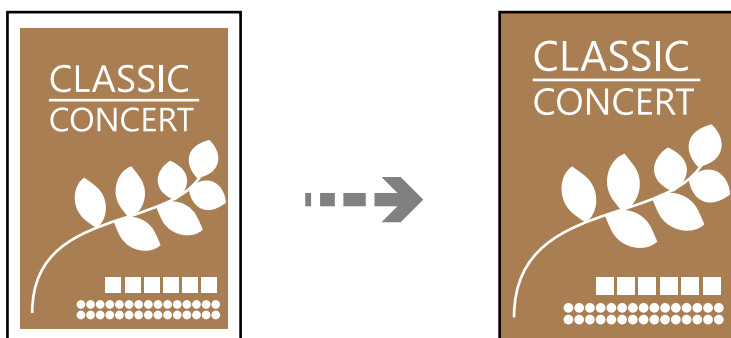

[いろいろ印刷] - [いろいろなコピー] - [フチなしコピー]

関連情報

➔ [「コピー時のメニューの説明」 84ページ](#)

アイロンペーパーにコピーする

アイロンプリントペーパーなどに、画像を左右反転してコピーできます。



[いろいろ印刷] - [いろいろなコピー] - [ミラーコピー]

関連情報

➔ [「コピー時のメニューの説明」 84ページ](#)

コピー時のメニューの説明

[コピー] タブまたは [応用設定] タブで設定できる項目は、選択したメニューによって異なります。

プレビュー：

スキャンした画像がプレビュー表示されて、コピーのイメージを確認できます。

モノクロ：

原稿をモノクロ（白黒）でコピーします。

カラー：

原稿をカラーでコピーします。

 (両面)：

- 片面→片面
原稿の片面を用紙の片面にコピーします。
- 片面→両面
2枚の原稿の片面を、1枚の用紙の両面にコピーします。原稿の向きと印刷とじ位置を選択します。

 (リピート面数)：

[リピートコピー] をするとき、割り付ける面数を設定します。[自動] を選択すると、自動で原稿サイズを検出して、用紙のサイズに合わせて等倍で割り付け印刷します。

 (濃度)：

コピー結果が薄いときは濃度を上げます。こすれが発生するときは濃度を下げます。

 (倍率)：

拡大または縮小コピーの倍率を設定します。メニューから、印刷したい用紙と原稿に合わせて倍率を選択します。不定形サイズの用紙を使用するときは、数値を入力して倍率を指定します。

切り取り線を印刷：

[リピートコピー] をするとき、切り取り線を付けるかどうかを設定します。切り取り線の種類や、太さも選ぶことができます。

 (用紙設定)：

使用する給紙装置を選択します。 を選択すると用紙のサイズと種類を選択できます。

割り付け：

- しない
1枚の原稿を、1枚の用紙にコピーします。
- 2in1
2枚の原稿を、1枚の用紙に2面割り付けでコピーします。
- 1ページ
見開き原稿の1ページ目を用紙の片面に印刷します。このメニューは、見開きコピー時に表示されません。

- 2ページ

見開きの1ページ目と2ページ目を用紙の片面に割り付けて印刷します。このメニューは、見開きコピー時に表示されます。

印刷品質：

コピーの画質を選択します。[きれい] を選択すると、高品質で印刷できますが、印刷に時間がかかります。

背景除去：

原稿の紙の色（背景色）を検知して薄くします。背景色が濃い、または検出できないときは、薄くしないでコピーすることがあります。

フチなしはみ出し量：

フチなしコピーでは、画像を用紙から少しはみ出るくらいに拡大して、用紙端に余白が出ないようにコピーします。ここでは、はみ出させる度合いを選択できます。

設定クリア：

コピーの設定を購入時の状態に戻します。

スキャン

スキャンの基礎知識	87
原稿をスキャンして外部メモリーに保存する	90
原稿をスキャンしてコンピューターに保存する	91
原稿をスキャンしてクラウドに転送する	93
スキャンの設定メニューの説明	94
原稿をスキャンしてスマートデバイスに保存する	95
スキャンをもっと活用しよう	96

スキャンの基礎知識

スキャンとは何か

書類、雑誌の切り抜き、写真、手書きの絵などを、デジタルデータ（画像ファイル）にするために読み取ることを「スキャン」といいます。

スキャンしたデジタルデータは、JPEGやPDFなどの画像ファイルとして保存できます。

画像ファイルからプリントしたり、メールに添付して送ったりすることができます。

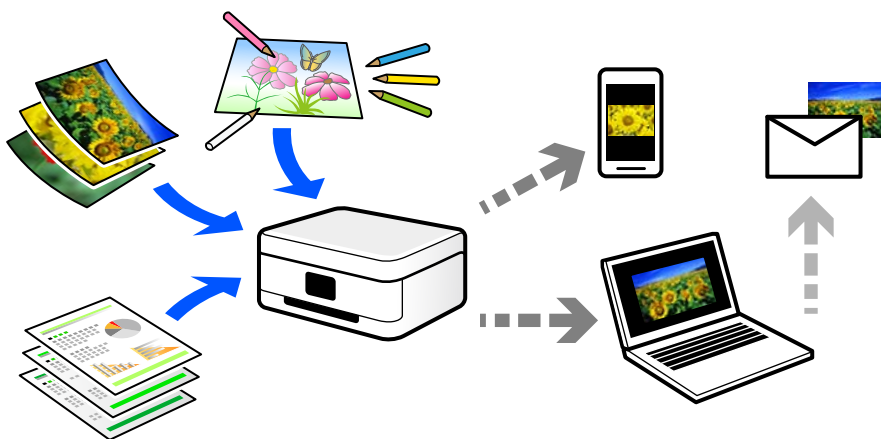

スキャンの活用方法

スキャンしてデータ化すれば、アイデア次第で日々の生活をもっと便利にできます。

- 書類をスキャンしてデータ化すれば、コンピューターやタブレットで閲覧できます。
- 思い出のチケットやチラシなど、増えていくけれど捨てられないものを整理することができます。
- 大切な書類をスキャンしてクラウドやメディアに保存すれば、紛失や災害時のバックアップになります。
- 写真や書類などをデータにしてメールで送れば、遠くの友達にすぐに届けることができます。
- カメラで撮影するより影やゆがみの影響が少なく、手書きのイラストなどをスキャンしてSNSでシェアするのに向いています。
- 新聞や雑誌も、必要なページだけコンピューターに保存できます。

このプリンターでできるスキャン

本製品は以下のようなスキャンができます。

関連情報

- ➔ [「スキャンして外部メモリーに保存」 88ページ](#)
- ➔ [「スキャンしてコンピューターに保存」 88ページ](#)
- ➔ [「クラウドサービスに転送」 89ページ](#)

➔ 「スマートデバイスから直接スキャンする」 89ページ

スキャンして外部メモリーに保存

スキャンした画像を、プリンターに接続した外部メモリーに保存できます。

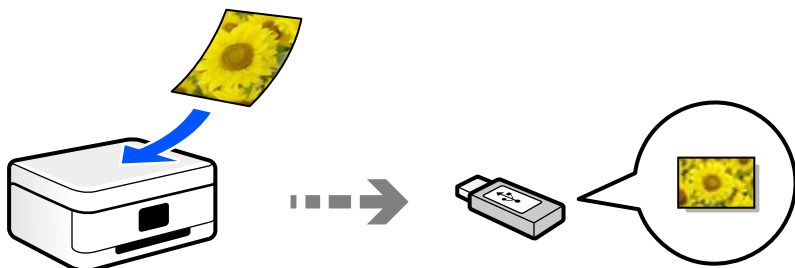

スキャンしてコンピューターに保存

コンピューターに保存するには、コンピューターからスキャンする方法と、プリンターの操作パネルからスキャンする方法の、2通りがあります。

操作パネルからは簡単な手順でスキャンできます。

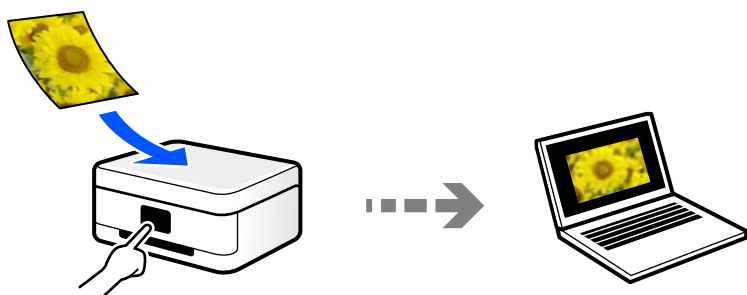

コンピューターからは、スキャンソフトウェアのEpson ScanSmart（エプソン スキャンスマート）を使ってスキャンします。スキャンした後で画像を編集できます。

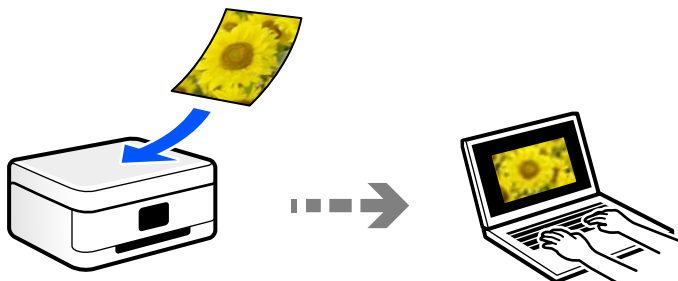

クラウドサービスに転送

あらかじめ設定したクラウドサービスに、操作パネルを使って、スキャンした画像をそのまま転送できます。

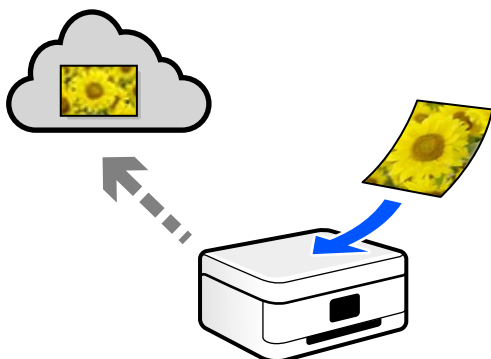

スマートデバイスから直接スキャンする

スマートフォンやタブレット端末などのスマートデバイスでEpson Smart Panelを使うと、スキャンした画像を直接スマートデバイスに保存できます。

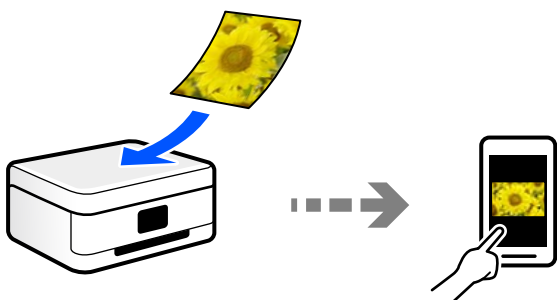

スキャンするときのお勧めの保存形式

一般的には、写真などはJPEG形式、文書などはPDF形式で保存することをお勧めします。以下の特徴を参考にして、用途に応じて保存するファイル形式を選択してください。

ファイル形式	特徴
JPEG形式 (.jpg)	データを圧縮して保存できるファイル形式です。圧縮率が高いと画質が劣化し、圧縮前のデータに戻すことはできません。 デジタルカメラの画像形式として一般的な形式です。写真など色数の多い画像に適しています。
PDF形式 (.pdf)	コンピューターのOSに依存せず、画面表示、印刷結果ともに同様の見栄えが得られる汎用的なファイル形式です。 PDFファイルは、閲覧用のソフトウェアかウェブブラウザで開けます。

スキャンするときのお勧めの解像度

解像度とは、1インチ（25.4 mm）あたりの画素（画像を構成する最小要素）の密度を表す数値で、「dpi」（dot per inch）という単位で表します。解像度を上げると、画像がきめ細やかになるメリットがあります。一方で以下のデメリットもあります。

- ファイルサイズが大きくなる
（解像度を2倍にすると、ファイルサイズは約4倍になります）
- 画像のスキャン、保存、読み込み、印刷に時間がかかる
- 画像がディスプレイや印刷用紙からはみ出る

以下の表を参考にして、スキャン画像の用途に合う適切な解像度を設定してください。

用途	解像度（目安）
コンピューターで見る Eメールで送信する	~200dpi
プリンターで印刷する	200~300dpi

原稿をスキャンして外部メモリーに保存する

スキャンした画像を外部メモリーに保存できます。

1. 原稿をセットします。
[「原稿のセット」 39ページ](#)
2. プリンターに外部メモリーをセットします。
3. 操作パネルで [スキャン] を選択します。
4. [外部メモリー] を選択します。
5. [スキャン] タブで保存形式などを設定します。
[「スキャンの設定メニューの説明」 94ページ](#)



6. [応用設定] タブを選択して、必要に応じて設定を変更します。

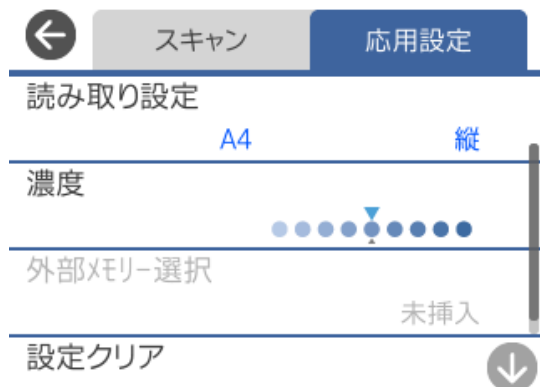

7. もう一度 [スキャン] タブを選択して、 をタップします。



- 画像は「EPSCAN」の「001」～「999」のフォルダー内に保存されます。
- スキャンした画像の日付（タイムスタンプ）は、2021年1月1日の午前0時になります。
- 原稿とスキャンした画像では、色合いやサイズ、余白の量などが異なることがあります。

原稿をスキャンしてコンピューターに保存する

コンピューターに保存するには、プリンターの操作パネルからスキャンする方法と、コンピューターからスキャンする方法の、2通りがあります。

関連情報

- ➔ [「操作パネルからスキャンする」92ページ](#)
- ➔ [「コンピューターからスキャンする」93ページ](#)

操作パネルからスキャンする

参考 この機能を使うためには、お使いのコンピューターに以下のソフトウェアがインストールされている必要があります。

- Epson ScanSmart (Windows 7以降、またはOS X El Capitan (10.11) 以降をお使いのとき)
- Epson Event Manager (Windows Vista/Windows XP、またはOS X Yosemite (10.10) /OS X Mavericks (10.9.5) をお使いのとき)
- Epson Scan 2 (スキャナーを動作させるために必要なソフトウェア)

インストールされているソフトウェアを確認するためには、以下を参照してください。

Windows 10：スタートボタンをクリックし、[Epson Software] フォルダに [Epson ScanSmart] があること、および [EPSON] フォルダに [Epson Scan 2] があることを確認します。

Windows 8.1/Windows 8：検索チャームでソフトウェア名を入力して、表示されたアイコンを確認します。

Windows 7：スタートボタンをクリックして、[すべてのプログラム] を選択します。次に、[Epson Software] フォルダに [Epson ScanSmart] があること、および [EPSON] フォルダに [Epson Scan 2] があることを確認します。

Windows Vista/Windows XP：スタートボタンをクリックして、[すべてのプログラム] または [プログラム] を選択します。次に、[Epson Software] フォルダに [Epson Event Manager] があること、および [EPSON] フォルダに [Epson Scan 2] があることを確認します。

Mac OS：[移動] - [アプリケーション] - [Epson Software] の順に選択します。

1. 原稿をセットします。

[「原稿のセット」39ページ](#)

2. 操作パネルで [スキャン] を選択します。

3. [コンピューター] を選択します。

4. スキャンした画像を保存するコンピューターを選択します。

- [コンピューター選択] 画面が表示されたときは、画面からコンピューターを選択します。
- [スキャン to コンピューター 機能] 画面が表示されたときは、コンピューターが正しく選択されているか確認します。変更したいときは、 を選択してコンピューターを選び直してください。

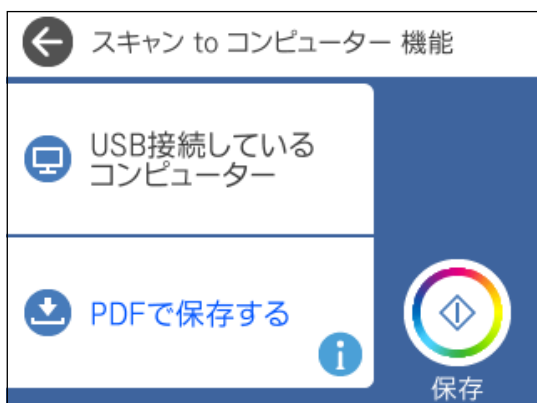

5.  を選択して、保存方法 (アクション) を選択します。

- コンピューターにスキャンデータを送る (Windows 7以降、またはOS X El Capitan (10.11) 以降をお使いのとき)：コンピューターでスキャンした画像を確認してから保存します。

- JPEGで保存する：スキャンした画像をJPEG形式で保存します。
- PDFで保存する：スキャンした画像をPDF形式で保存します。

6. をタップします。

Windows 7以降、またはOS X El Capitan (10.11) 以降をお使いのとき：コンピューターが自動でEpson ScanSmartを起動して、スキャンが始まります。

-  **参考**
- Epson ScanSmartの使い方について、詳しくはソフトウェアのヘルプを参照してください。Epson ScanSmartの画面で [ヘルプ] をクリックして開きます。
 - 原稿とスキャンした画像では、色合いやサイズ、余白の量などが異なることがあります。

コンピューターからスキャンする

スキャンソフトウェアのEpson ScanSmart (エプソン スキャンスマート) でスキャンします。簡単なステップで、書類や写真のスキャンとデータ保存ができるソフトウェアです。

 操作手順はWeb動画マニュアルでも見ることができます。以下のURLからご覧ください。

<https://support.epson.net/publist/vlink.php?code=VC00010>

1. 原稿をセットします。

[「原稿のセット」 39ページ](#)

2. Epson ScanSmartを起動します。

- Windows 10
スタートボタンをクリックして、 [Epson Software] - [Epson ScanSmart] の順に選択します。
- Windows 8.1/Windows 8
検索チャームでソフトウェア名を入力して、表示されたアイコンを選択します。
- Windows 7
スタートボタンをクリックして、 [すべてのプログラム] - [Epson Software] - [Epson ScanSmart] の順に選択します。
- Mac OS
[移動] - [アプリケーション] - [Epson Software] - [Epson ScanSmart] の順に選択します。

3. Epson ScanSmartの画面が表示されたら、案内に従ってスキャンを開始します。

-  **参考** [ヘルプ] をクリックすると、詳しい操作方法を確認できます。

原稿をスキャンしてクラウドに転送する

スキャンした画像をクラウドサービスに保存できます。この機能を使う前に、Epson Connectの設定をしておいてください。Epson Connectについて、詳しくは以下のポータルサイトをご覧ください。

<https://www.epsonconnect.com/>

1. Epson Connectの設定が事前に完了していることを確認します。

2. 原稿をセットします。
[「原稿のセット」 39ページ](#)
3. 操作パネルで [スキャン] を選択します。
4. [クラウド] を選択します。
5. 画面上部の **+** を選択して、宛先を選択します。



6. [スキャン] タブで保存形式などを設定します。
[「スキャンの設定メニューの説明」 94ページ](#)
7. [応用設定] タブを選択して、必要に応じて設定を変更します。



8. もう一度 [スキャン] タブを選択して、**◇** をタップします。

参考 原稿とスキャンした画像では、色合いやサイズ、余白の量などが異なることがあります。

スキャンの設定メニューの説明

設定できる項目は、保存先および他の設定により異なります。

モノクロ/カラー

原稿をモノクロでスキャンするか、カラーでスキャンするかを選択します。

JPEG/PDF

スキャンした画像の保存形式を選択します。

(品質設定)

- 原稿種類：
原稿の種類を選択します。
- 解像度：
スキャン解像度を選択します。

原稿種類

原稿の種類を選択します。

読み取り設定

- 読み取りサイズ：
スキャンするサイズを選択します。文字や画像の周りの余白を自動的に切り取ってスキャンするときは、[自動キリトリ] を選択します。原稿台で読み取り可能な最大範囲をスキャンするときは、[最大範囲] を選択します。
- 原稿の向き：
原稿の向きを選択します。

濃度

スキャン画像の濃度を選択します。

設定クリア

スキャン設定を購入時の状態に戻します。

原稿をスキャンしてスマートデバイスに保存する

参考 スキャンする前に、Epson Smart Panelでプリンターとスマートデバイスを接続してください。

1. 原稿をセットします。
[「原稿のセット」39ページ](#)
2. スマートデバイスでEpson Smart Panel を起動します。
3. ホーム画面でスキャンのメニューを選択します。
4. 画面の指示に従い、スキャンした画像を保存します。

スキャンをもっと活用しよう

複数枚の写真を一度にスキャンする

Epson ScanSmartでは、複数枚の写真を一度にスキャンして、別々の画像に保存できます。

1. 原稿台に写真をセットします。原稿台の端から約4.5mm離し、それぞれの写真を20mm以上離して置きます。

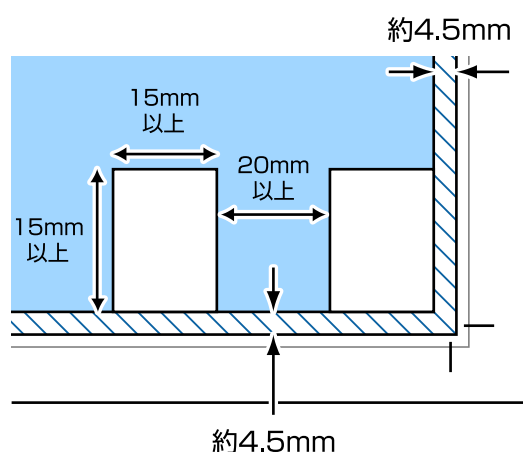

参考 スキャンできる最小のサイズは15×15mmです。

2. Epson ScanSmartを起動します。
 - Windows 10
スタートボタンをクリックして、[Epson Software] - [Epson ScanSmart] の順に選択します。
 - Windows 8.1/Windows 8
検索チャームでソフトウェア名を入力して表示されたアイコンを選択します。
 - Windows 7
スタートボタンをクリックして、[すべてのプログラム] - [Epson Software] - [Epson ScanSmart] の順に選択します。
 - Mac OS
[移動] - [アプリケーション] - [Epson Software] - [Epson ScanSmart] の順に選択します。
3. Epson ScanSmartの画面が表示されたら、案内に従ってスキャンを開始します。

スキャンした写真が別々の画像として保存されます。

e-文書法および電子帳簿保存法に適合したスキャン

本製品では、以下のe-文書法および電子帳簿保存法の要件を満たした設定でスキャンできます。

解像度	200 dpi以上	
階調	重要書類	24 bit (RGB各色8 bit)
	一般書類	24 bit (RGB各色8 bit) または8 bitグレースケール
保存形式	PDF、JPEG、TIFF、BMP	
画質	<ul style="list-style-type: none"> 改ざん痕を検出できる階調 4ポイントの文字を認識できる 	

スキャンの設定方法

Epson Scan 2 の画面の [お気に入り設定] で、 [e-文書 (カラー)] または [e-文書 (グレー)] を選択してからスキャンしてください。

参考 保存形式などを変更するときは、e-文書法または電子帳簿保存法の要件を満たしていることを確認してください。

電子化文書作成時の注意

電子化文書作成時には、以下の点を必ずご確認ください。

- 本製品は、e-文書法および電子帳簿保存法に適合した設定でスキャンできますが、スキャンしただけでは適正な電子化文書として認められません。必ず各法令およびガイドラインに従ってスキャンしたデータを管理、運用してください。
- スキャンした画像を必ず目視で確認してください。
 - 文字や画像などが欠けたりぼやけたりしていないこと
 - ページ抜けがないこと
- スキャンした画像データの加工・修正は行わないでください。
- 国税関係書類を電子化文書として保存して紙原本を廃棄するためには、法令に従い、対応するシステム、業務規程作成、運用管理などの法的要件を満たした上で、事前に所轄税務署の承認を得る必要があります。
- 法令などは予告なく変更される場合があります。必ず事前にご自身で確認してください。

関連情報

➔ [「スキャナーを制御するソフトウェア \(Epson Scan 2\)」 202ページ](#)

プリンターのお手入れ

消耗品の状態を確認する	99
給紙不良を改善する	99
印刷やコピー、スキャンの品質を改善する	102
プリンターの汚れを拭き取る	110
こぼれたインクを拭き取る	111

消耗品の状態を確認する

プリンターの操作パネルでメンテナンスボックス空き容量の目安が確認できます。ホーム画面で [プリンターのお手入れ] - [メンテナンスボックス空き容量] を選択します。

インク残量は、全てのインクタンクを目視で確認してください。

ホーム画面で  を選択し、 [インクタンクの確認] を選択して、画面の指示に従ってください。

参考 プリンタードライバーのステータスマニターから、インク残量の目安とメンテナンスボックス空き容量の目安が確認できます。

- Windows
[ユーティリティ] タブで [EPSON プリンターウィンドウ!3] をクリックします。 [EPSON プリンターウィンドウ!3] が無効になっているときは、 [ユーティリティ] タブで [拡張設定] をクリックし、 [EPSON プリンターウィンドウ!3 を使用する] をチェックしてください。
- Mac OS
アップルメニュー - [システム環境設定] - [プリンタとスキャナ] (または [プリントとスキャン]、 [プリントとファクス]) - Epson(XXXX) - [オプションとサプライ] - [ユーティリティ] - [プリンタユーティリティ] - [EPSON プリンターウィンドウ]

関連情報

- ➔ [「インクの補充が必要になった」 177ページ](#)
- ➔ [「メンテナンスボックスの交換が必要になった」 182ページ](#)

給紙不良を改善する

用紙トレイから印刷用紙が正しく給紙されないときは、プリンター内部（ローラー）をクリーニングしてください。

1.  ボタンを押してプリンターの電源を切ります。
2. 電源プラグをコンセントから抜いて電源コードを取り外します。
3. USBケーブルやUSB接続機器が接続されている場合は取り外します。
4. インクタンクキャップがしっかり閉まっていることを確認します。

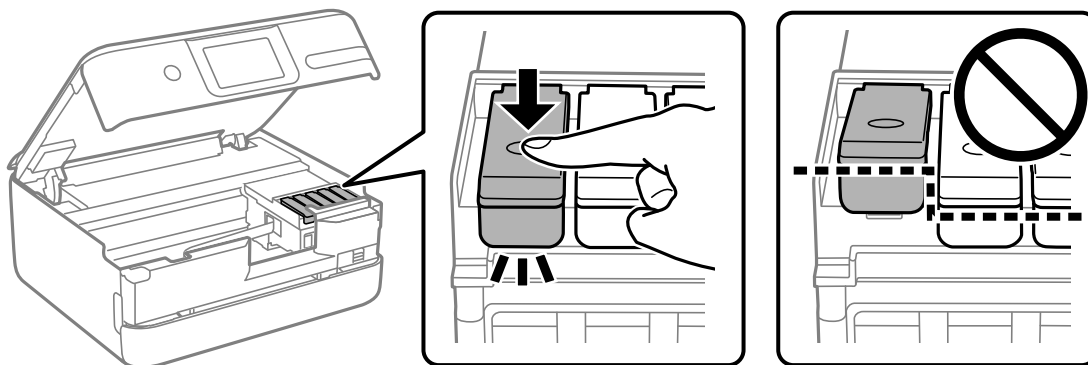

！重要 インクタンクキャップがしっかり閉まっていないと、インクが漏れるおそれがあります。

5. スキャナーユニットを閉めます。
6. 用紙トレイを引き出して、用紙を取り除きます。

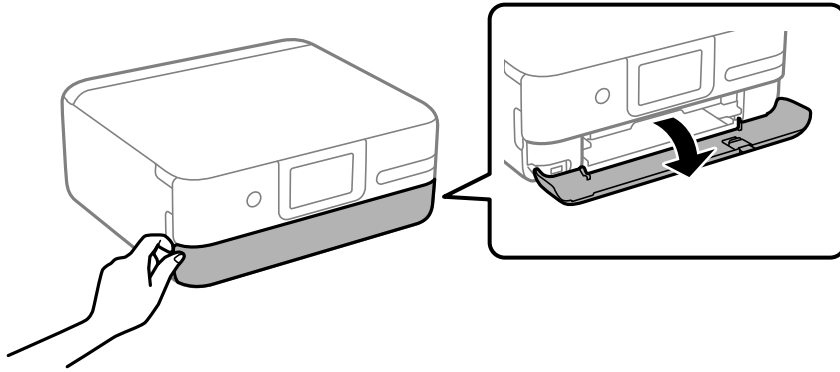

7. インクタンク側を下に向けて、プリンターを立てます。

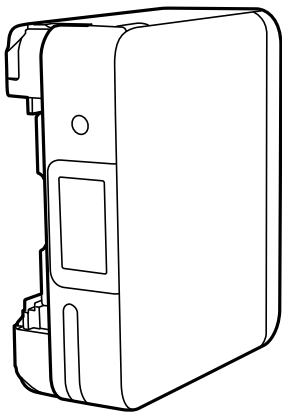

△注意 プリンターを立てるときは、手や指を挟まないように注意してください。けがをするおそれがあります。

！重要 プリンターは長時間立てたままにしないでください。

8. 水を含ませた柔らかい布を固く絞って、ローラーを回転させながら拭きます。

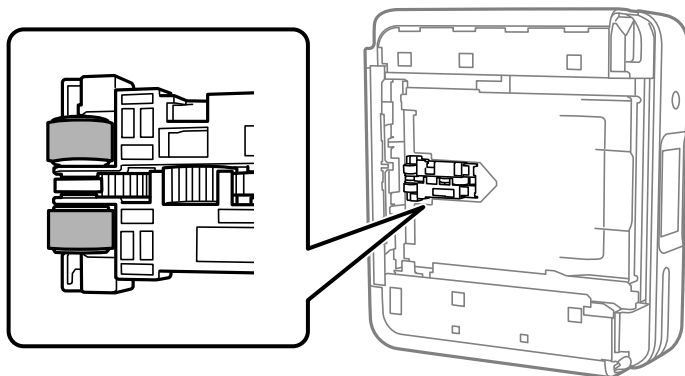

9. プリンターを元に戻して、用紙トレイを差し込みます。
10. 電源コードを接続します。

印刷やコピー、スキャンの品質を改善する

プリンターの状態を確認する

きれいに印刷できないときは、ホーム画面から [プリンターのお手入れ] - [お手入れチェックシート] を選択して画面の指示に従って用紙をセットし、お手入れチェックシートを印刷してください。プリンターの状態に応じて、シートに記載の対処法を実行してください。

お手入れチェックシート
いつもエプソンプリンターをご利用いただき、ありがとうございます。
このシートはプリンターのお手入れの目安を確認するものです。以下を確認してください。



チェック1 ノズルの目詰まりを確認



MB C Y M PB

全ての色が印刷されているときは、チェック2に進んでください。
部分的に印刷されていないときは目詰まりしているため、チェック2の結果が正しく印刷されません。
ホーム画面から [プリンターのお手入れ] - [プリントヘッドのクリーニング] をお試しください。
その後、再度このシートを印刷してください。

チェック2

① 印刷のぼやけを確認

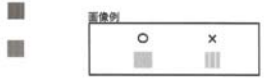

○の画像例のように、全ての画像に脱スジがないときは②を確認してください。
×の画像例のように、いずれかの画像に脱スジがあるときは、ホーム画面から [プリンターのお手入れ] - [プリントヘッドの位置調整] - [脱スジずれとぼやけ改善] をお試しください。

② 横スジを確認



○の画像例のように、隙間や重なりがないときは調整不要です。
×の画像例のように、隙間や重なりがあるときは、ホーム画面から [プリンターのお手入れ] - [プリントヘッドの位置調整] - [横スジの改善] をお試しください。

チェック終了

ノズルチェックとヘッドクリーニングをする

ノズルが目詰まりしていると、印刷がかすれたり、スジが入ったり、意図しない色で印刷されたりします。また、目詰まりがひどいときには白紙で印刷されることもあります。印刷品質に問題があるときは、ノズルチェック機能を使用してノズルの目詰まりを確認してください。ノズルが目詰まりしているときはヘッドクリーニングをしてください。

重要

- ヘッドクリーニング中は、電源を切ったり、スキャナーユニットを開けたりしないでください。正常に印刷できなくなるおそれがあります。
- ヘッドクリーニングはインクを消費するため、必要以上に行わないでください。
- インク残量が少ないと、ヘッドクリーニングできないことがあります。
- ノズルチェックとヘッドクリーニングを交互に3回程度繰り返しても目詰まりが解消されないときは、印刷しない状態で12時間以上放置した後、1回ノズルチェックとヘッドクリーニングを実行してください。⏻ ボタンで電源を切って放置することをお勧めします。それでも改善されないときは、強力クリーニングを実行してください。
- プリントヘッドが乾燥して目詰まりすることを防ぐため、電源が入ったまま電源プラグを抜かないでください。

1. プリンターの操作パネルで [プリンターのお手入れ] を選択します。
2. [プリントヘッドのノズルチェック] を選択します。
3. 画面の指示に従って用紙をセットし、調整パターンを印刷します。
4. 印刷したパターンを見て、ノズルに目詰まりがあるかないかを確認します。

A) なし

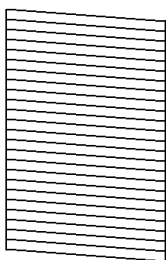

B) あり

(ヘッドクリーニング必要)

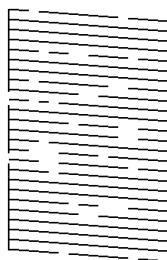

C) あり

(強力クリーニング必要)

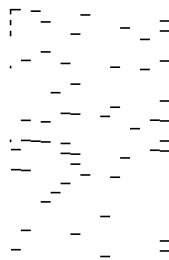

- 「A) なし」と同じ：

全ての線が印刷されているので、目詰まりしていません。ⓘ を選択してください。以降の手順は必要ありません。

- 「B) あり (ヘッドクリーニング必要)」に近い：

いくつかのノズルが目詰まりしています。❌ を選択して、次の画面で [クリーニング] を選択してください。

- 「C) あり (強力クリーニング必要)」以下：

ほとんどの線が欠ける、または大部分が印刷されていない場合は、ほとんどのノズルが目詰まりしています。

❌ を選択して、次の画面で [強力クリーニング] を選択してください。強力クリーニングが実行できないときは、タンクの半分以上インクがあるか目視で確認してください。

5. クリーニングが終わったら再度ノズルチェックパターンが印刷されます。ノズルチェックパターンの全ての線が印刷されるまで、ノズルチェックとヘッドクリーニングを繰り返します。

重要

ノズルチェックとヘッドクリーニングを交互に3回程度繰り返しても目詰まりが解消されないときは、印刷しない状態で12時間以上放置した後、1回ノズルチェックとヘッドクリーニングを実行してください。⏻ ボタンで電源を切って放置することをお勧めします。それでも改善されないときは、強力クリーニングを実行してください。

参考 プリンタードライバーからもノズルチェックとヘッドクリーニングを実行できます。

- Windows
[ユーティリティ] タブ - [プリントヘッドのノズルチェック]
- Mac OS
アップルメニュー - [システム環境設定] - [プリンタとスキャナ] (または [プリントとスキャン]、[プリントとファクス]) - Epson(XXXX) - [オプションとサプライ] - [ユーティリティ] - [プリンタユーティリティ] - [プリントヘッドのノズルチェック]

関連情報

➔ [「強力クリーニングをする」104ページ](#)

黒インクが目詰まりしてきれいに印刷できないときは

プリンタードライバーで以下の設定を有効にすると今すぐカラーインクだけで黒を表現して印刷できます (Windowsのみ)。

[ユーティリティ] タブ - [拡張設定] - [カラーインクで黒を表現する]
[用紙種類] が [普通紙]、[郵便ハガキ]、[ハガキ宛名面]、[封筒] のときに、[標準] の印刷品質で印刷できます。この機能を使用しても目詰まりは解消されません。目詰まりを解消するには、エプソンの修理窓口に修理を依頼することをお勧めします。

強力クリーニングをする

強力クリーニングを実行すると、以下の場合の品質が改善することがあります。

- ほとんどのノズルが目詰まりしている
- プリントヘッドのクリーニングを3回実施した後、印刷しない状態で12時間以上放置しても目詰まりが解消されない

ノズルチェックでかすれ等の状態を確認し、以下の注意事項を読んでから、作業を開始してください。

- 重要**
- 強力クリーニングは、通常のクリーニングより多くのインクを消費します。
 - 強力クリーニングが実行できないときは、タンクの半分以上インクがあるか目視で確認してください。

1. プリンターの操作パネルで [プリンターのお手入れ] を選択します。
2. [強力クリーニング] を選択します。
3. クリーニングが終わったら、再度ノズルチェックパターンを印刷します。ノズルチェックパターンの全ての線が印刷されたか確認してください。

- 重要**
- 強力クリーニングを実行しても目詰まりが解消されないときは、印刷しない状態で12時間以上放置した後、再度ノズルチェックパターンを印刷します。印刷されたパターンの状態に応じて再度クリーニングまたは強力クリーニングを実行してください。それでも改善しないときは、エプソンの修理窓口に修理を依頼してください。

参考 プリンタードライバーからも強力クリーニングを実行できます。

- Windows
[ユーティリティ] タブ - [プリントヘッドのクリーニング] - [強力クリーニング]
- Mac OS
アップルメニュー - [システム環境設定] - [プリンタとスキャナ] (または [プリントとスキャン]、[プリントとファクス]) - Epson(XXXX) - [オプションとサプライ] - [ユーティリティ] - [プリンタユーティリティ] - [強力クリーニング]

関連情報

➔ [「ノズルチェックとヘッドクリーニングをする」102ページ](#)

ノズルの目詰まりを防ぐ

プリンターの電源を切るときは、必ず電源ボタンを使用します。

電源コードを抜くときは、必ず電源ランプが消灯していることを確認してから抜いてください。

インクは乾燥します。油性ペンなどのペン先にキャップをして乾燥を防ぐように、プリンターにもプリントヘッドにキャップをしてインクの乾燥を防ぐ機能があります。

しかし、プリンターの動作中に電源プラグをコンセントから抜いたときや停電になったときは、プリントヘッドが正しくキャップされません。このまま放置すると、プリントヘッドが乾燥してノズル（インクの吐出口）が詰まる原因になります。

このような状況になった場合は、できるだけ速やかに電源を入れてからボタンで切り直してください。これにより、プリントヘッドが正しくキャップされます。

プリントヘッドの位置を調整する

印刷位置がずれて、縦の罫線がずれたりぼやけたような印刷結果になったりするときは、プリントヘッドの位置を調整してください。

1. プリンターの操作パネルで [プリンターのお手入れ] を選択します。
2. [プリントヘッドの位置調整] を選択します。
3. 調整項目を選択します。
 - 印刷結果がぼやけているときや、縦線がガタついて見えるとき： [縦罫線ずれとぼやけ改善] を選択します。
 - 一定間隔で横縞模様のようなものが出ているとき： [横スジの改善] を選択します。
4. 画面の指示に従って用紙をセットし、調整パターンを印刷します。

給紙経路をクリーニングする (印刷結果が汚れるとき)

印刷物に汚れやこすれがあるときは、プリンター内部（ローラー）をクリーニングしてください。

この目的でクリーニングシートは使用できません。

！重要 プリンター内部はティッシュペーパーなどで拭かないでください。繊維くずなどでプリントヘッドが目詰まりすることがあります。

1. プリンターの操作パネルで [プリンターのお手入れ] を選択します。
2. [用紙経路のクリーニング] を選択します。
3. 画面の指示に従って用紙をセットし、用紙経路をクリーニングします。
4. 印刷物に汚れがなくなるまでこの作業を繰り返してください。

原稿台の汚れを拭き取る

印刷物に汚れがあるときや、スキャンしたデータにムラやシミなどがあるときは、原稿台をクリーニングしてください。

！重要 アルコールやシンナーなどでプリンターを拭かないでください。プリンターを損傷するおそれがあります。

1. 原稿カバーを開けます。

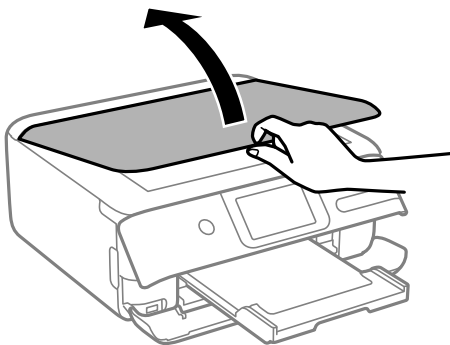

2. 原稿台のガラス面を、柔らかい布でから拭きします。

- ！重要**
- ガラス面に油脂や頑固な汚れが付いたときは、柔らかい布に少量のガラスクリーナーを付けて拭いてください。汚れを落とした後は水分が残らないようによく拭き取ってください。
 - ガラス面を強く押さないでください。
 - ガラス面をこすったり、傷を付けたりしないようにご注意ください。傷が付くとスキャン品質が低下するおそれがあります。

半透明フィルムの汚れを拭き取る

プリントヘッドの位置調整や用紙経路のクリーニングを実行しても印刷結果が改善されない場合は、プリンター内部の半透明フィルムが汚れている可能性があります。

作業に必要なもの：

- 綿棒（数本）

- 水で薄めた中性洗剤（コップ1/4杯の水道水に中性洗剤2～3滴程度）
- 懐中電灯（汚れを確認するため）

！重要 水で薄めた中性洗剤以外のクリーニング溶液は使用しないでください。

1. 電源ボタンを押してプリンターの電源を切ります。
2. 原稿カバーが開いている場合は閉めます。
3. スキャナーユニットを両手で持ち上げてロックがかかるまで開けます。

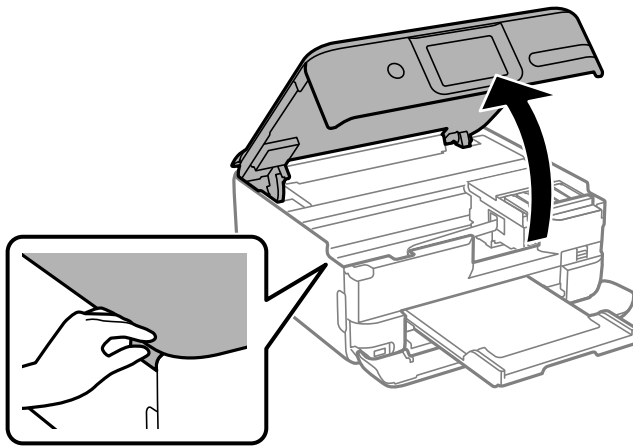

4. 半透明フィルム（A）に汚れが付いていないか確認します。光を当てると見やすくなります。汚れ（指紋、潤滑油など）が付着している場合は次の手順に進みます。

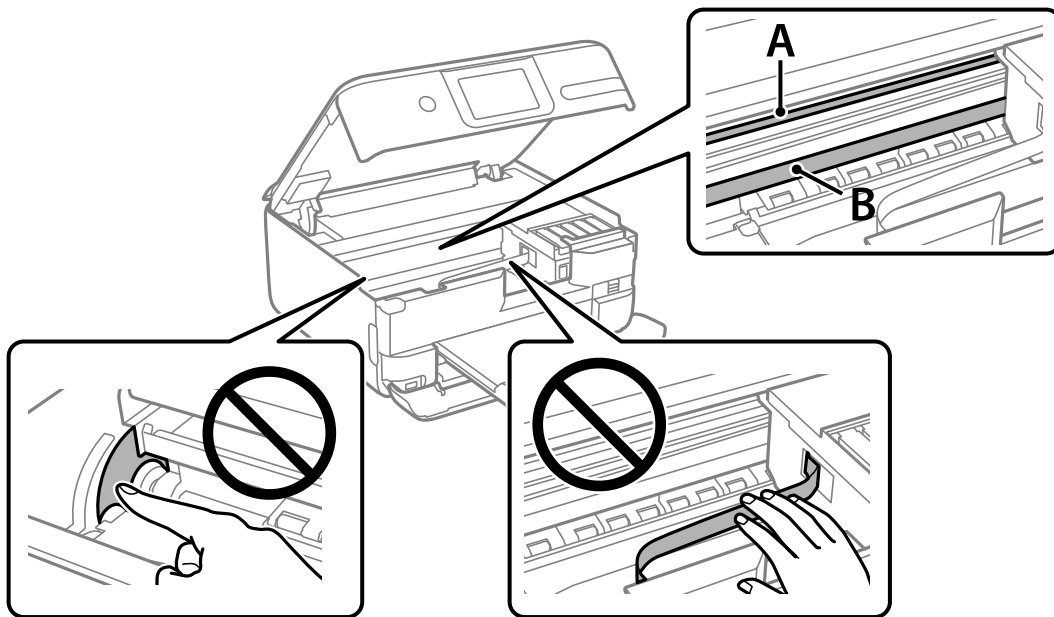

A) 半透明フィルム
B: レール部

！重要 レール部（B）に触れないように注意してください。印刷できなくなることがあります。潤滑油が付いていますが、構造上必要なので拭き取らないでください。

5. 水で薄めた中性洗剤を垂れない程度に綿棒に付けて、汚れている箇所を拭きます。

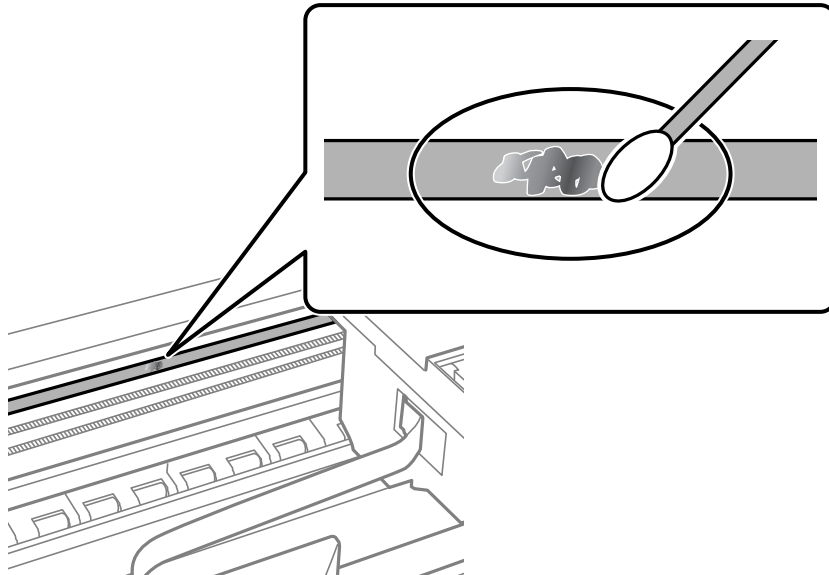

！重要 汚れは優しく拭き取ってください。綿棒を強く押し付けると、フィルムの固定バネが外れて、プリンターが故障することがあります。

6. 綿棒を取り換えて、から拭きをします。

！重要 繊維が残らないようにしてください。

参考 汚れを広げないように、こまめに綿棒を交換してください。

7. 汚れが落ちるまで綿棒を換えながら手順5、6を繰り返します。
8. 汚れが落ちたことを目視確認します。
9. スキャナーユニットを閉めます。

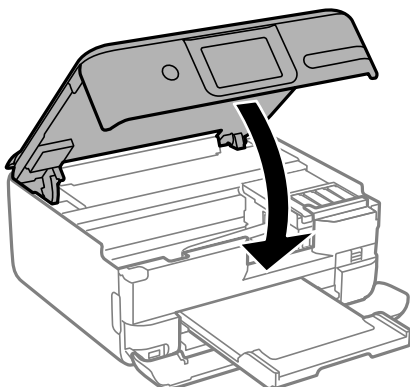

 **参考** スキャナーユニットは、指などを挟まないようにゆっくりと動く設計になっています。抵抗感があってもそのまま閉めてください。

[プリンターのお手入れ] メニュー

プリンターの操作パネルで [プリンターのお手入れ] を選択します。

お手入れチェックシート:

ノズルチェックパターン、縦スジ、隙間や重なりを確認するために、チェックシートを印刷します。

プリントヘッドのノズルチェック:

プリントヘッドのノズル（インク吐出孔）が詰まっているかどうかを確認するために、チェックパターンを印刷します。

プリントヘッドのクリーニング:

プリントヘッドのノズルをクリーニングして、目詰まりを解消させます。

強力クリーニング:

ほとんどのノズルが目詰まりしているときや、通常のクリーニングを繰り返してもノズルの目詰まりが解消しないときに実行します。通常のクリーニングよりも多くのインクが消費されます。

プリントヘッドの位置調整:

プリントヘッドの位置を調整することで、以下のような印刷トラブルが改善できます。

- 縦罫線ずれとぼやけ改善
ぼやけた感じや、縦線がガタついているようなときに選択します。
- 横スジの改善
一定の間隔で縞模様のようなものが出るときに選択します。



インク残量の確認:

インク残量の目安を表示します。実際の残量を確認するために、インクタンクを移動することもできます。

インク補充:

インクタンクにインクを補充するとき、インク残量情報を100%にリセットします。

メンテナンスボックス空き容量:

メンテナンスボックスの空き容量の目安が表示されます。 マークはメンテナンスボックスの空き容量が限界に近づいていることを示します。 マークはメンテナンスボックスの空き容量がない（交換が必要）ことを示しています。

用紙経路のクリーニング:

内部のローラーにインクが付着したときに選択します。普通紙を給紙して内部のローラーをクリーニングします。

関連情報

- ➔ 「ノズルチェックとヘッドクリーニングをする」 102ページ
- ➔ 「強力クリーニングをする」 104ページ
- ➔ 「プリントヘッドの位置を調整する」 105ページ
- ➔ 「給紙経路をクリーニングする（印刷結果が汚れるとき）」 105ページ

プリンターの汚れを拭き取る

プリンターの汚れやホコリが気になるときは、プリンターの電源を切って電源コードを抜き、柔らかくてきれいな布を水に浸し固く絞ってから拭いてください。汚れが落ちないときは、水で薄めた中性洗剤に柔らかい布を浸して、固く絞ってから拭いてみてください。

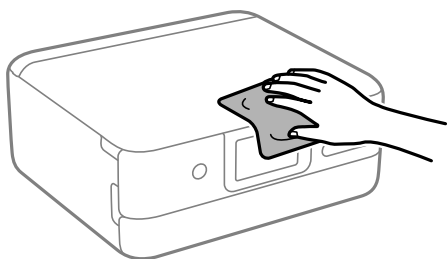

重要

- プリンターのメカ部や電気部品に湿気が付かないよう注意してください。プリンターが故障するおそれがあります。
- シンナー、ベンジン、アルコールなどの揮発性薬品を使ってプリンターを拭かないでください。プリンターが故障するおそれがあります。
- 図で示した箇所は触らないでください。動作不良の原因となるおそれがあります。

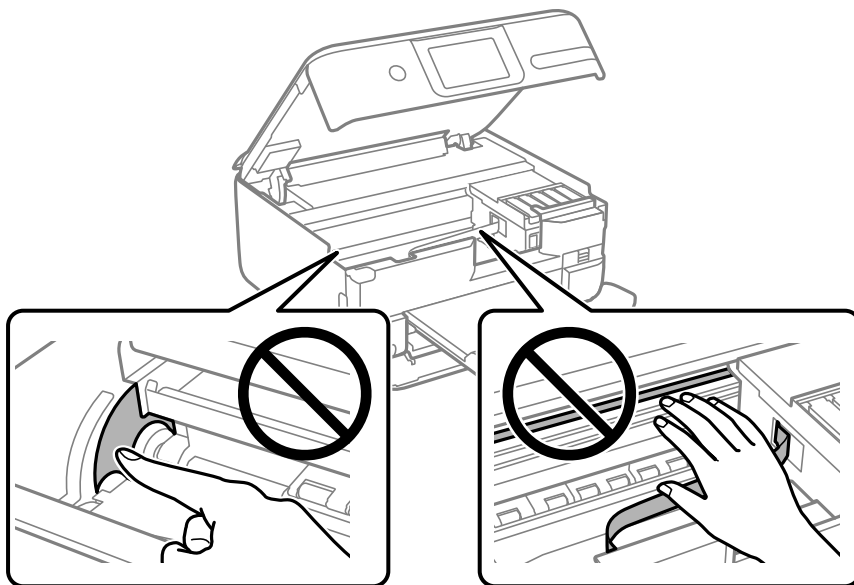

こぼれたインクを拭き取る

インクがこぼれたときは、以下の方法で拭き取ってください。

- インクがタンクの周辺に付着したときは、毛羽の出ないきれいな布や綿棒などで拭き取ってください。
- インクが机や床などにこぼれたときは、すぐに拭き取ってください。乾燥すると汚れが落ちにくくなります。汚れを広げないように、乾いた布でインクを吸い取り、水拭きしてください。
- インクが手に付いたときは水や石けんで洗い流してください。

こんなときは

コンピューターを買い替えたときは	113
ソフトウェアディスクが利用できないときは	113
総通紙枚数を確認する	113
省電力設定をする	113
Wi-Fiを無効にする	114
ソフトウェアを個別にインストールする	114
ネットワーク接続の再設定	117
プリンターの輸送と保管	126

コンピューターを買い替えたときは

新しいコンピューターにプリンタードライバーなどのソフトウェアのインストールが必要です。

以下のウェブサイトアクセスして、製品名を入力します。[セットアップ]に進み、作業を開始します。この後は、画面の指示に従って操作してください。

<https://epson.sn>

ソフトウェアディスクが利用できないときは

ソフトウェアディスクと同じ内容をウェブからダウンロードできます。

お使いのコンピューターにCD/DVDドライブが搭載されていない場合や、製品付属のソフトウェアディスクをなくしてしまった場合などにご利用ください。

以下のウェブサイトアクセスして、製品名を入力します。[セットアップ]に進み、作業を開始します。この後は、画面の指示に従って操作してください。

<https://epson.sn>

総通紙枚数を確認する

総通紙枚数を確認できます。総通紙枚数はノズルチェックパターンと一緒に印刷されます。

1. プリンターの操作パネルで [プリンターのお手入れ] を選択します。
2. [プリントヘッドのノズルチェック] を選択します。
3. 画面の指示に従って用紙をセットし、調整パターンを印刷します。

参考 プリンタードライバーからも総通紙枚数を確認できます。

- Windows
[ユーティリティ] タブの [プリンター情報] をクリックします。
- Mac OS
アップルメニュー - [システム環境設定] - [プリンタとスキャナ] (または [プリントとスキャン]、[プリントとファクス]) - Epson(XXXX) - [オプションとサプライ] - [ユーティリティ] - [プリンタユーティリティを開く] - [プリンター情報]

省電力設定をする

プリンターが動作していない状態が続いたときに、指定した時間でスリープ (省電力) モードに移行するように設定できます。また、電源を切るように設定もできます。

1. ホーム画面で [設定] を選択します。
2. [基本設定] を選択します。

3. [自動電源オフ設定] または [スリープ移行時間設定] を選択します。
4. 設定値を選択します。

Wi-Fiを無効にする

無線LAN (Wi-Fi) 接続から接続方法を変更した場合など、Wi-Fiを利用しなくなったときはWi-Fiを無効にすることができます。

プリンターから電波を出さない分、消費電力を抑えられます。

1. プリンターのホーム画面で  をタップします。
2. [無線LANルーター(推奨)] を選択します。
3. [設定を変更する] を選択します。
4. [その他] を選択します。
5. [無線LANを無効にする] を選択します。
この後は、画面の指示に従って操作します。

ソフトウェアを個別にインストールする

ネットワークに接続されているコンピューターでウェブ上の最新版をインストールします。管理者権限のあるアカウント (ユーザー) でコンピューターにログインしてください。また、管理者のパスワードが求められたときは、パスワードを入力して操作を続行してください。

参考 再インストール時は、インストール済みの古いソフトウェアをアンインストールしてください。

1. プリンターとコンピューターが通信可能な状態で、コンピューターがインターネットに接続されていることを確認します。

2. Epson Software Updaterを起動します。

画面はWindowsでの一例です。



3. Windowsの場合は、お使いのプリンターを選択し、をクリックして最新のソフトウェアの有無を調べます。
4. インストールや更新が必要なソフトウェアにチェックを入れて、画面右下のインストールをクリックします。

！重要 更新中はプリンターの電源を切ったり、電源プラグをコンセントから抜いたりしないでください。プリンターが故障するおそれがあります。

参考 最新版のソフトウェアはエプソンのウェブサイトからもダウンロードできます。
www.epson.jp/support/

関連情報

➔ [「ソフトウェアやファームウェアを更新するソフトウェア \(Epson Software Updater\) 」 203ページ](#)

エプソン純正プリンタードライバーがインストールされているか確認する (Windows)

エプソン純正プリンタードライバーがコンピューターにインストールされているか、以下の方法で確認できます。
[コントロールパネル] - [ハードウェアとサウンド] - [デバイスとプリンターの表示] (または [プリンタ]、[プリンタとFAX]) の順に選択して、以下の方法でプリントサーバーのプロパティ画面を表示します。

- Windows 10/Windows 8.1/Windows 8/Windows 7
プリンターアイコンをクリックして、画面上部の【プリントサーバープロパティ】をクリックします。



- Windows Vista
【プリンタ】フォルダー上で右クリックして、【管理者として実行】 - 【サーバーのプロパティ】の順にクリックします。
- Windows XP
【ファイル】メニューから【サーバーのプロパティ】を選択します。

【ドライバー】タブをクリックします。お使いのプリンター名が一覧に表示された場合、エプソン純正プリンタードライバーがインストールされています。

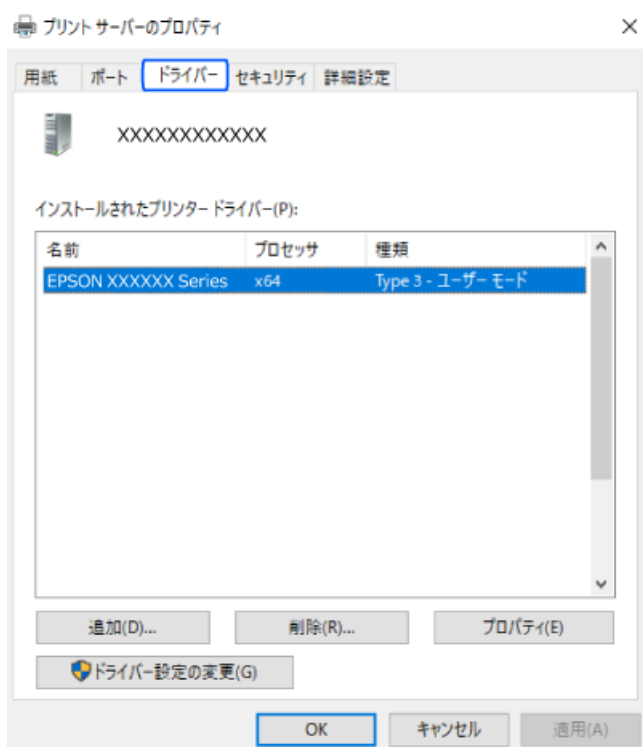

関連情報

➡ [「ソフトウェアを個別にインストールする」114ページ](#)

エプソン純正プリンタードライバーがインストールされているか確認する (Mac OS)

エプソン純正プリンタードライバーがコンピューターにインストールされているか、以下の方法で確認できます。アップルメニューの [システム環境設定] - [プリンタとスキャナ] (または [プリントとスキャン]、[プリントとファクス]) の順に選択し、お使いのプリンターを選択します。[オプションとサプライ] をクリックして [オプション] タブと [ユーティリティ] タブが表示された場合、エプソン純正プリンタードライバーがインストールされています。

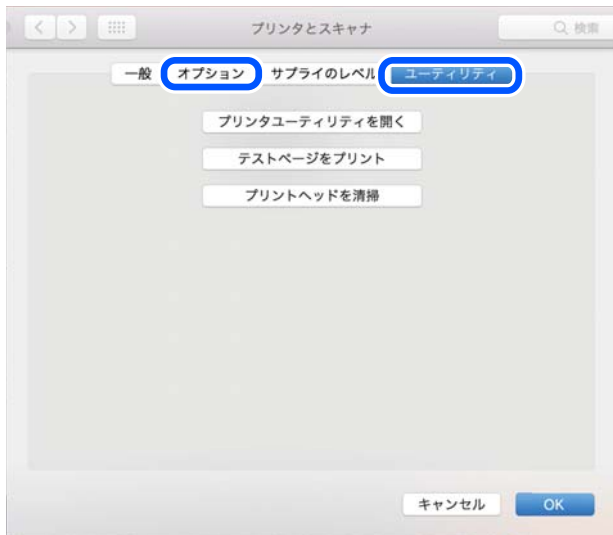

関連情報

➔ [「ソフトウェアを個別にインストールする」 114ページ](#)

ネットワーク接続の再設定

以下の場合、ネットワークの設定が必要です。

- プリンターをネットワーク接続で使う
- お使いのネットワーク環境が変わった
- 無線LANルーター (アクセスポイント) を交換した
- コンピューターとの接続形態を変更する

コンピューターとの接続設定をする

インストーラーは以下のいずれかの方法で起動できます。

ウェブサイトから

以下のウェブサイトアクセスして、製品名を入力します。[セットアップ] に進み、作業を開始します。

<https://epson.sn>

 操作手順はWeb動画マニュアルでも見るすることができます。以下のURLからご覧ください。

<https://support.epson.net/publist/vlink.php?code=VC00027>

ソフトウェアディスクから

お使いのプリンターにソフトウェアディスクが付属していて、Windowsコンピューターのディスクドライブが使える場合は、ディスクをコンピューターにセットして画面の指示に従って操作します。

スマートデバイスとの接続設定をする

無線LANルーター（アクセスポイント）と同じネットワークにプリンターを接続すると、無線LANルーターを介してスマートデバイスからプリンターが使えるようになります。

新規に接続したいときは、プリンターと接続したいスマートデバイスから以下のウェブサイトアクセスします。製品名を入力してセットアップに進み、作業を開始します。

<https://epson.sn>

 操作手順はWeb動画マニュアルで見ることができます。以下のURLからご覧ください。

<https://support.epson.net/publist/vlink.php?code=VC00005>

 **参考** スマートデバイスとプリンターとの接続設定はされているが、再設定が必要になった場合は、Epson Smart Panelなどのアプリから再設定ができます。

操作パネルから無線LAN (Wi-Fi) 接続する

コンピューターやスマートデバイスを使用しない場合、プリンターの操作パネルからネットワーク設定してください。プリンターの操作パネルからネットワーク設定する方法はいくつかあります。お使いの環境や条件に合わせて接続方法を選択してください。

無線LANルーター（アクセスポイント）のSSID、パスワードがわかれば、手動で設定するのが確実です。

関連情報

- ➔ 「プリンターにSSIDとパスワードを入力して設定する」118ページ
- ➔ 「プッシュボタンで自動設定する」119ページ
- ➔ 「PINコードで設定する (WPS)」120ページ

プリンターにSSIDとパスワードを入力して設定する

無線LANルーター（アクセスポイント）に接続するための情報をプリンターの操作パネルから入力して設定する方法です。手動で設定するには、無線LANルーター（アクセスポイント）のSSIDとパスワードの情報が必要です。

- 参考** 無線LANルーター（アクセスポイント）をメーカー設定値のまま利用している場合は、ラベルなどに書かれているSSIDとパスワードが設定されています。SSIDがわからない場合は、無線LANルーター（アクセスポイント）のマニュアルをご覧ください。

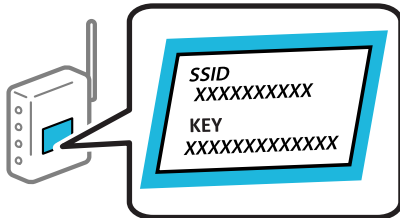

1. ホーム画面で  をタップします。
2. [無線LANルーター(推奨)] を選択します。
3. [設定に進む] をタップします。
プリンターがネットワーク接続している場合は、接続状態の詳細が表示されます。設定を変更する場合は [設定を変更する] をタップします。
4. [無線LANルーターを検索] を選択します。
5. この後は、画面の指示に従って、SSIDを選択し、パスワードを入力して、設定を開始します。
設定完了後に接続状態を確認したい場合は、「関連情報」をご覧ください。

- 参考**
- SSIDがわからない場合は無線LANルーターのラベルに書かれていないかを確認してください。無線LANルーター（アクセスポイント）をメーカー設定値のまま利用している場合は、ラベルに書かれているSSIDを使用します。情報が見つからない場合は、無線LANルーター（アクセスポイント）のマニュアルをご覧ください。
 - パスワードは大文字と小文字を区別して入力してください。
 - SSIDがわからない場合は無線LANルーター（アクセスポイント）本体のラベルに書かれていないかを確認してください。ラベルには、「暗号化キー」「XXXX Key」などと書かれています。無線LANルーター（アクセスポイント）をメーカー設定値のまま利用している場合は、ラベルに書かれているパスワードを使用します。

関連情報

- ➔ [「プリンターのネットワーク接続状態を調べたい（ネットワーク接続診断）」 126ページ](#)

プッシュボタンで自動設定する

無線LANルーター（アクセスポイント）のプッシュボタンで無線LAN (Wi-Fi) を自動設定する方法です。以下の条件に当てはまる場合は、この方法で設定できます。

- 無線LANルーター（アクセスポイント）がAOSSやWPS（Wi-Fi Protected Setup）に対応している
- 既存の無線LAN (Wi-Fi) をプッシュボタンで設定している

- 参考** プッシュボタンの位置がわからない、またはプッシュボタンがなくソフトウェアで操作する場合は、無線LANルーター（アクセスポイント）のマニュアルをご覧ください。

1. ホーム画面で  をタップします。

2. [無線LANルーター(推奨)] を選択します。

3. [設定に進む] をタップします。

プリンターがネットワーク接続している場合は、接続状態の詳細が表示されます。設定を変更する場合は [設定を変更する] をタップします。

4. [プッシュボタンで設定(AOSS/WPS)] を選択します。

5. この後は、画面の指示に従って操作します。

設定完了後に接続状態を確認したい場合は、「関連情報」をご覧ください。

参考 接続に失敗した場合は無線LANルーター (アクセスポイント) を再起動し、無線LANルーター (アクセスポイント) とプリンターを近づけてから再度設定してください。それでも解決しないときは、ネットワーク接続診断レポートを印刷して対処方法を確認してください。

関連情報

➔ [「プリンターのネットワーク接続状態を調べたい \(ネットワーク接続診断\)」 126ページ](#)

PINコードで設定する (WPS)

PINコードを使って無線LANルーター (アクセスポイント) に接続する方法です。無線LANルーター (アクセスポイント) がWPS (Wi-Fi Protected Setup) に対応している場合は、この方法で設定できます。PINコードを無線LANルーター (アクセスポイント) に入力するときに、コンピューターを使います。

1. ホーム画面で  をタップします。

2. [無線LANルーター(推奨)] を選択します。

3. [設定に進む] をタップします。

プリンターがネットワーク接続している場合は、接続状態の詳細が表示されます。設定を変更する場合は [設定を変更する] をタップします。

4. [その他] - [PINコード自動設定(WPS)] の順に選択します。

5. この後は、画面の指示に従って操作します。

設定完了後に接続状態を確認したい場合は、「関連情報」をご覧ください。

参考 PINコードの入力方法は、無線LANルーター (アクセスポイント) のマニュアルをご覧ください。

関連情報

➔ [「プリンターのネットワーク接続状態を調べたい \(ネットワーク接続診断\)」 126ページ](#)

スマートデバイスとプリンターを直接接続する方法（Wi-Fi Direct）

Wi-Fi Direct（シンプルAP）を使うと、無線LANルーターを使わずにスマートデバイスとプリンターを直接接続して印刷できます。

Wi-Fi Direct（シンプルAP）とは

家庭またはオフィスで無線LAN（Wi-Fi）を利用していない、無線LANルーター（アクセスポイント）がない場合や、プリンターとコンピューターやスマートデバイスを直接接続したい場合の接続方法です。この接続方法はプリンターが無線LANルーター（アクセスポイント）として動作し、複数台の機器と接続できます。ただし、プリンターに直接接続された機器の間では、プリンター経由での通信はできません。

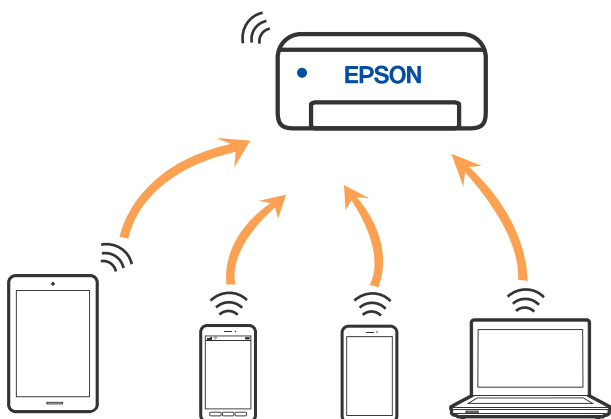

プリンターは無線LAN（Wi-Fi）とWi-Fi Direct（シンプルAP）の同時接続ができます。ただし、無線LAN（Wi-Fi）で接続中にWi-Fi Direct（シンプルAP）設定を開始すると、無線LAN（Wi-Fi）接続は一時切断されます。

デバイスをWi-Fi Direct接続する

無線LANルーター（アクセスポイント）を介さず、直接プリンターと機器を接続する方法です。

参考 iOS、Andoridをお使いの方はEpson Smart Panelから設定すると便利です。
以下の作業はプリンターと接続したいデバイスで、1回だけ設定してください。Wi-Fi Directを無効にしたり、ネットワーク設定を初期の状態に戻したりしない限り、設定をし直す必要はありません。

1. プリンターのホーム画面で「スマホと接続」をタップします。



参考 プリンターがWi-Fi接続している場合は、「別の方法でつなぐ」を選択します。

2. 「設定に進む」をタップします。
3. 「別の方法でつなぐ」を選択します。
4. 「その他スマートデバイスとつなぐ」を選択します。

5. 機器のWi-Fi接続画面を表示し、プリンターの操作パネルに表示されたSSIDを選択して、パスワードを入力します。

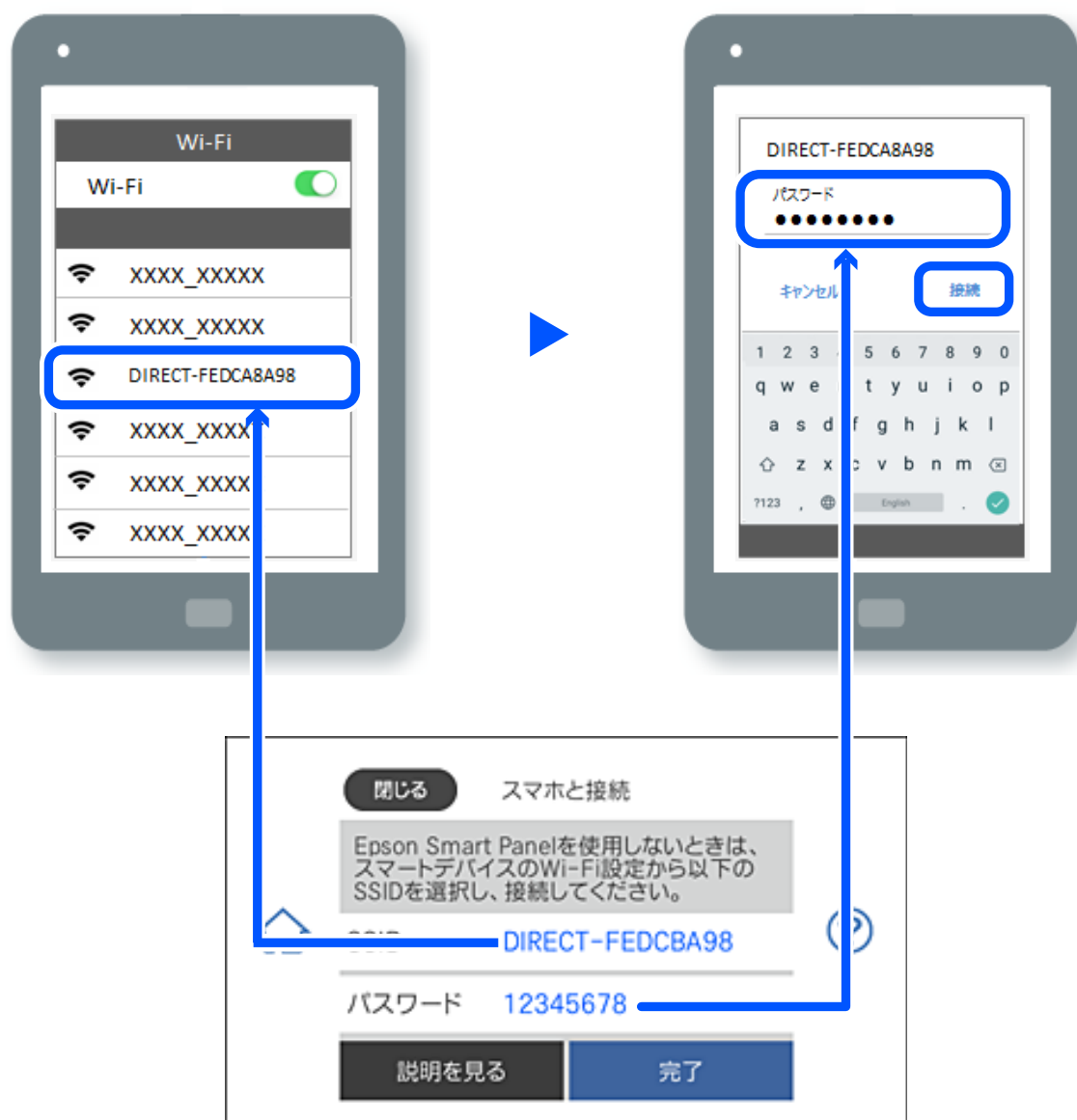

6. 印刷用アプリの画面で、接続するプリンターを選択します。

7. プリンターの画面で [完了] を選択します。



一度接続設定をしたスマートデバイスから再度プリンターに接続する場合は、スマートデバイスのWi-Fi接続画面からプリンターの接続名を選択して接続してください。

参考 iPhone、iPad、iPod touchをお使いの方は、iOSの標準カメラでQRコードを読み取って接続することもできます。詳しくは、以下のリンクをご覧ください。

<https://epson.sn>

Wi-Fi Direct (シンプルAP) 接続を切断する

参考 Wi-Fi Direct (シンプルAP) 接続で複数のコンピューターやスマートデバイスがプリンターと接続されていた場合、Wi-Fi Direct (シンプルAP) 接続を無効にすると、全ての接続が切断されます。特定の機器だけを切断したいときは、スマートデバイス側から接続を切断してください。

1. プリンターのホーム画面で  をタップします。
2. [Wi-Fi Direct] を選択します。
Wi-Fi Directの情報が表示されます。
3. [設定に進む] をタップします。
4.  をタップします。
5. [Wi-Fi Directを無効にする] を選択します。
6. [設定を無効にする] をタップします。
7. この後は、画面の指示に従って操作します。

Wi-Fi Direct (シンプルAP) のSSIDなどを変更する

Wi-Fi Direct (シンプルAP) が有効なとき、 [Wi-Fi Direct] - [設定に進む] -  を選択すると、以下のメニューが表示され設定を変更できます。

接続名を変更する

プリンターに接続するWi-Fi Direct (シンプルAP) の接続名 (SSID) を任意の値に変更します。接続名 (SSID) に設定できるのは、操作パネルのソフトキーボードに表示されたASCII文字です。22文字以内で入力してください。接続名 (SSID) を変更すると接続しているデバイスは全て切断されます。接続名を変更した場合は、接続する機器から新しい接続名 (SSID) で接続し直してください。

パスワードを変更する

プリンターに接続するWi-Fi Direct (シンプルAP) のパスワードを変更します。パスワードに設定できるのは、操作パネルのソフトキーボードに表示されたASCII文字です。8～22文字以内で入力してください。パスワードを変更すると接続しているデバイスは全て切断されます。パスワードを変更した場合は、接続する機器から新しいパスワードで接続し直してください。

Wi-Fi Directを無効にする

Wi-Fi Direct (シンプルAP) を無効にします。無効にすると接続しているデバイスは全て切断されます。

初期設定に戻す

Wi-Fi Direct (シンプルAP) 設定の全てを購入時の設定に戻します。

また、プリンターが保持しているWi-Fi Direct接続のスマートデバイスの情報を削除します。

無線LAN (Wi-Fi) からUSBへ接続変更する

使用しているWi-Fiが不安定な場合や、より安定したUSB接続に変更したいときは以下のように操作します。

1. プリンターとコンピューターをUSBケーブルで接続します。
2. USB接続で印刷する場合は、(ネットワーク)と表示されていないプリンターを選択してください。

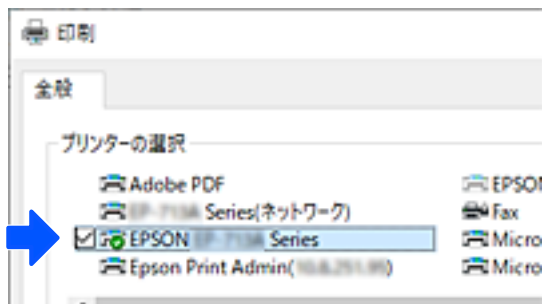

関連情報

➔ [「背面」19ページ](#)

プリンターに固定IPアドレスを設定する

プリンターの操作パネルから設定する方法を説明します。

1. プリンターのホーム画面で [設定] を選択します。
2. [ネットワーク設定] - [詳細設定] - [TCP/IP] の順に選択します。
3. [TCP/IP設定方法] を選択して [手動設定] を選択します。
4. IPアドレスを入力します。
◀または▶を選択すると、ピリオドで区切られた前後の区切りにフォーカスが移動します。
戻った画面で入力した値が反映されていることを確認します。
5. 同様に [サブネットマスク]、[デフォルトゲートウェイ] を設定します。
戻った画面で入力した値が反映されていることを確認します。

！重要 IPアドレス、サブネットマスク、デフォルトゲートウェイの組み合わせが不正の場合、設定を続けることはできません。入力に間違いがないか確認してください。

6. プライマリーDNSサーバーのIPアドレスを入力します。
戻った画面で入力した値が反映されていることを確認します。

参考 IPアドレスを [自動設定] にすると、DNSサーバー設定は [手動設定]、[自動設定] を選択できます。DNSサーバーのアドレスを自動取得できない場合に [手動設定] を選択して、DNSサーバーのIPアドレスを入力してください。引き続き、セカンダリーDNSサーバーのアドレスを直接入力します。[自動設定] を選択した場合は、手順8へ進んでください。

7. セカンダリーDNSサーバーのIPアドレスを入力します。
戻った画面で入力した値が反映されていることを確認します。
8. [設定を開始する] をタップします。

プリンターのネットワーク接続状態を調べたい（ネットワーク接続診断）

プリンターと無線LANルーター（アクセスポイント）の接続状態を確認するために、ネットワーク接続診断レポートを印刷します。

1. 印刷用紙をセットします。
2. ホーム画面で [設定] を選択します。
3. [ネットワーク設定] - [接続診断] の順に選択します。
診断が始まります。
4. 画面の指示に従って、ネットワーク接続診断レポートを印刷します。
エラーがある場合はネットワーク接続診断レポートの内容を確認して対処してください。

関連情報

➔ [「ネットワーク接続診断レポートの見方と対処方法」137ページ](#)

プリンターの輸送と保管

プリンターを保管するときや、引っ越しや修理のために輸送するときには以下の手順で梱包します。

1.  ボタンを押してプリンターの電源を切ります。
2. 電源ランプの消灯を確認して、電源プラグをコンセントから抜きます。

！重要 電源プラグは電源ランプの消灯時に抜いてください。点灯時に抜くと、プリントヘッドがホームポジション（待機位置）に戻らず、乾燥して印刷できなくなるおそれがあります。

3. 電源コードやUSBケーブルなどのケーブル類を取り外します。
4. USB接続機器がセットされていないことを確認します。

5. セットされている全ての印刷用紙を取り除きます。
6. 原稿がないことを確認します。
7. 操作パネルを閉じます。
8. 原稿カバーを閉じます。
9. スキャナーユニットを両手で持ち上げてロックがかかるまで開けます。

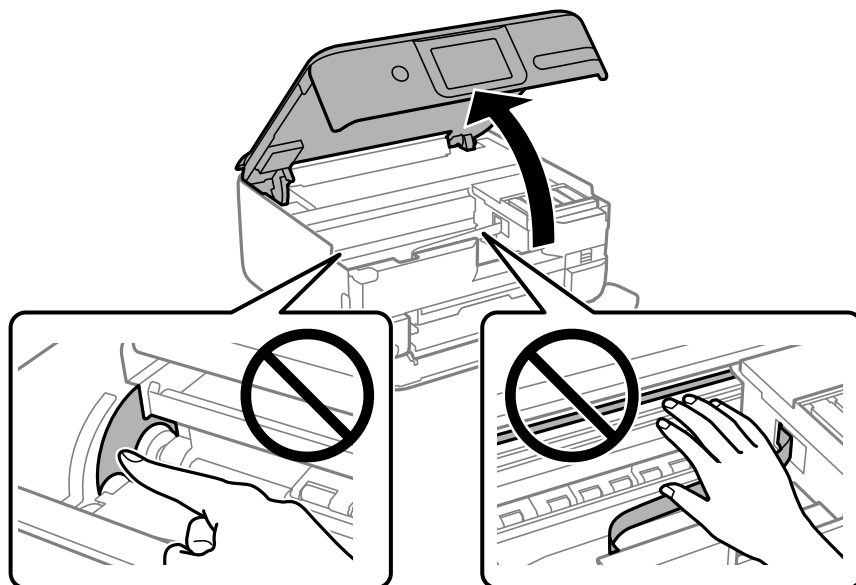

⚠ 注意 スキャナーユニットを開閉するときは、手や指を挟まないように注意してください。けがをするおそれがあります。

10. インクタンクキャップがしっかり閉まっていることを確認します。

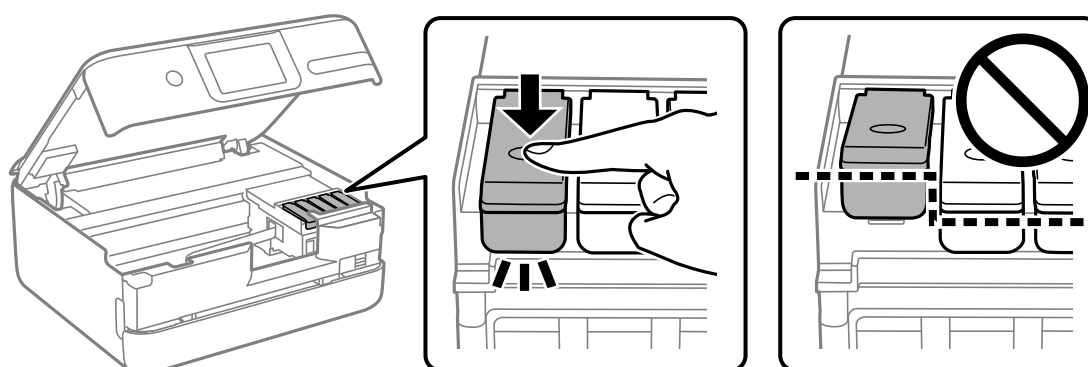

!重要 電源を切ってもインクタンクがホームポジションに戻らない場合は、インクタンクを手で押して移動してください。インクが漏れるおそれがあります。

11. インクタンクが動かないように市販のテープなどでしっかり固定します。

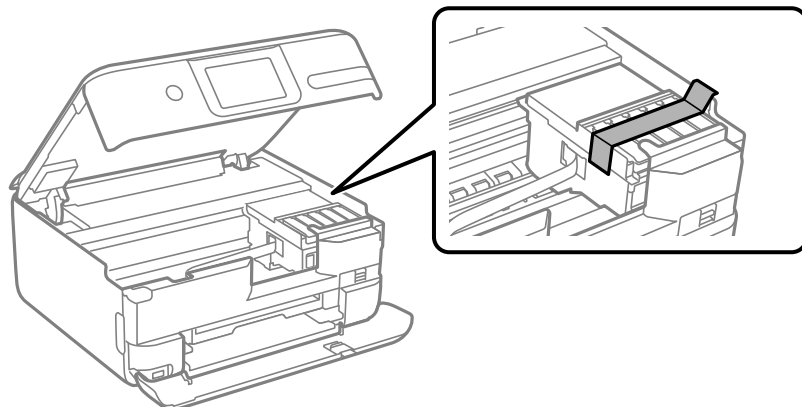

12. スキャナーユニットを閉めます。

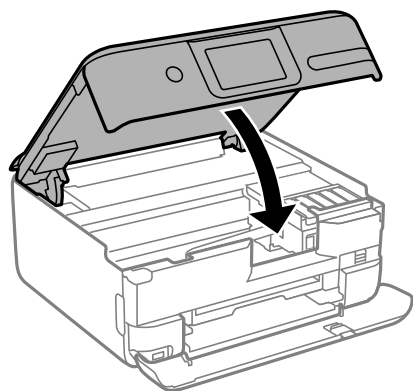

参考 指などを挟まないように若干の抵抗を持たせ、ゆっくり閉まるように設計されています。抵抗感があってもそのまま閉めてください。

13. 以下のように梱包できる状態にします。

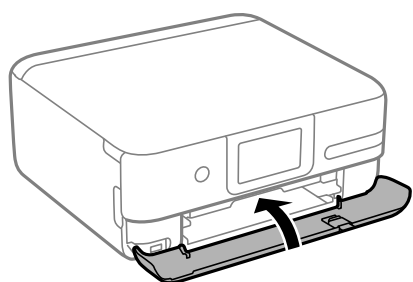

14. プリンターをポリ袋に入れて口を閉じます。

15. 保護材を取り付けた後、箱に入れます。

！重要

- 保管・輸送するときは、プリンターをポリ袋に入れて口を閉じてください。傾けたり、立てたり、逆さまにしないでください。インクが漏れるおそれがあります。

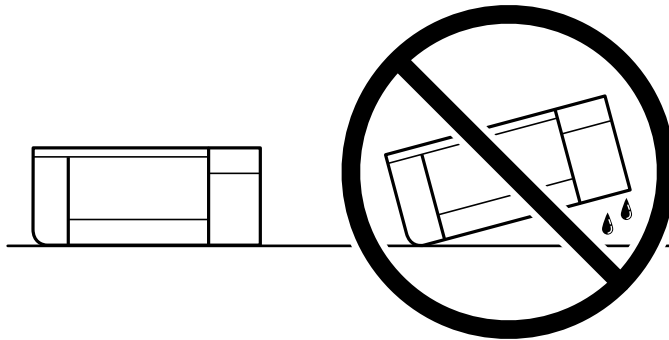

- インクボトルを保管または輸送するときは、傾けたり衝撃や急激な温度変化を与えたりしないでください。インクボトルのキャップをしっかり締めてもインクが漏れることがあります。インクボトルのキャップを締めるときは必ずボトルをまっすぐに立ててください。また、ボトルを輸送する際は、袋に入れるなど、インクが漏れないようにしてください。
- 開封済みのインクボトルはプリンターと同じ箱に入れないでください。



16. 輸送後や保管後はインクタンクを固定したテープを剥がします。

17. プリンターを水平で安定した場所に設置して、5分以上経ってから電源を入れます。

！重要

インクが入った状態でプリンターを輸送・移動後すぐにプリンターの電源を入れると、プリントヘッドに気泡が入ってしまい、印刷不良が発生するおそれがあります。印刷不良が発生したときは、プリントヘッドのクリーニングや位置の調整をしてください。

関連情報

- ➔ [「ノズルチェックとヘッドクリーニングをする」 102ページ](#)
- ➔ [「プリントヘッドの位置を調整する」 105ページ](#)

困ったときは

印刷やスキャンができない	131
きれいに印刷、コピー、スキャンできない	149
プリンタードライバーで用紙種類や給紙装置が選択できない	169
プリンター画面にメッセージが表示された	169
用紙が詰まった	172
インクの補充が必要になった	177
メンテナンスボックスの交換が必要になった	182
思い通りに操作できない	183
解決できないときは	189

印刷やスキャンができない

トラブルの自己診断

印刷やスキャンが思い通りにできないとき、トラブルが発生したときなどは、まずここをお読みください。以下を参照して、状況に応じて対処してください。

■ プリンターの電源は入っていますか？

対処方法

- プリンターの電源が入っているか確認してください。
- 電源コードが正しく接続されているか確認してください。
- ➔ [「電源が入らない」 183ページ](#)
- ➔ [「解決できないときは」 189ページ](#)

■ プリンター本体は正常に動作していますか？

対処方法

- プリンターの画面にエラーメッセージなどが表示されている場合は、エラーの内容を確認してください。
- プリンター本体だけで印刷できるか確認するために、お手入れチェックシートを印刷してみてください。印刷できない場合は、印刷データや接続の問題が考えられます。
- ➔ [「プリンター画面にメッセージが表示された」 169ページ](#)
- ➔ [「プリンターの状態を確認する」 102ページ](#)

■ プリンターが紙詰まりを起こしていませんか？

対処方法

紙詰まりを起こしている場合、印刷は開始されません。プリンターの紙詰まりを解消してください。

- ➔ [「用紙が詰まった」 172ページ](#)

■ 印刷データが正しく送信されていますか？

対処方法

- 前の印刷データが残ったままになっていないか確認してください。
- プリンタードライバーでオフライン表示になっていないか確認してください。
- ➔ [「印刷待ちのジョブが残っています。」 133ページ](#)
- ➔ [「プリンターが一時停止やオフラインになっています。」 133ページ](#)

■ 接続に問題はありませんか？

対処方法

- 各種接続でケーブルが正しく接続されているか確認してください。
 - ネットワーク機器やUSBハブなどが正常に動作していることを確認してください。
 - 無線LAN接続されている場合は、無線LANの接続設定が正しいか確認してください。
- ➔ [「接続状態を確認する」 145ページ](#)
- ➔ [「USB接続できない」 135ページ](#)
- ➔ [「ネットワーク接続の再設定」 117ページ](#)
- ➔ [「ネットワーク接続できないときの主な原因と対処方法」 145ページ](#)

アプリやプリンタードライバーが正常に動作しない

接続できているのに印刷できない (Windows)

以下の原因が考えられます。

■ エプソン純正プリンタードライバーがインストールされていません。

対処方法

エプソン純正プリンタードライバー (EPSON XXXXX) がインストールされていないと使用できる機能が限られるため、インストールすることをお勧めします。

ハガキに印刷するには、エプソン純正プリンタードライバーのインストールが必要です。

- ➔ [「エプソン純正プリンタードライバーがインストールされているか確認する \(Windows\)」 115ページ](#)
- ➔ [「エプソン純正プリンタードライバーがインストールされているか確認する \(Mac OS\)」 117ページ](#)

■ ソフトウェアやデータに問題があります。

対処方法

- データサイズが大きい画像を印刷しようとする、コンピューターのメモリーが足りなくなることがあります。解像度を下げたり、サイズを小さくしたりして印刷してください。
- 全ての対処方法を試してもトラブルを解決できないときは、プリンタードライバーをアンインストールして、再インストールしてみてください。

- ➔ [「ソフトウェアを個別にインストールする」 114ページ](#)

■ プリンターの状態に問題があります。

対処方法

プリンタードライバーで [ユーティリティ] タブの [EPSON プリンターウィンドウ!3] をクリックしてプリンターの状態を確認してください。[EPSON プリンターウィンドウ!3] が無効になっているときは、[ユーティリティ] タブの [拡張設定] をクリックして [EPSON プリンターウィンドウ!3 を使用する] にチェックを入れて有効にします。

印刷待ちのジョブが残っています。

対処方法

プリンタードライバーの [ユーティリティ] タブで [印刷待ち状態表示] をクリックします。不要な印刷データが残っている場合は、[プリンター] メニューで [すべてのドキュメントの取り消し] を選択してください。

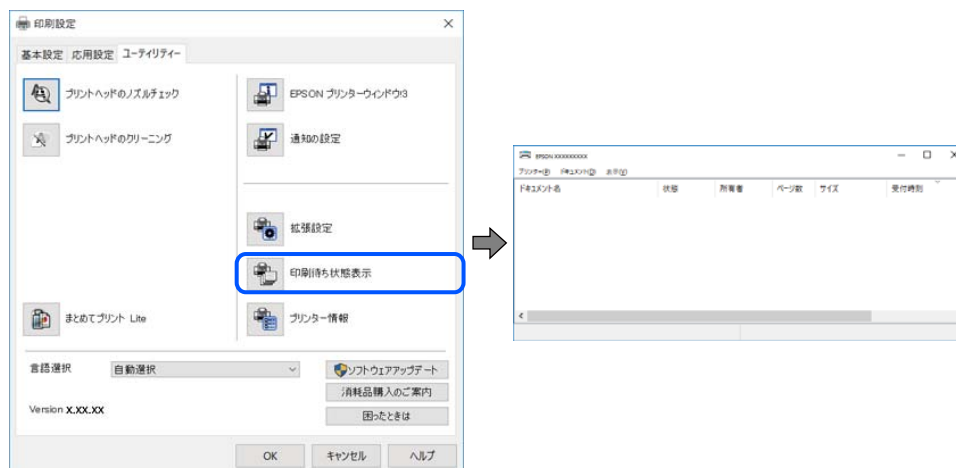

プリンターが一時停止やオフラインになっています。

対処方法

プリンタードライバーの [ユーティリティ] タブで [印刷待ち状態表示] をクリックします。
[プリンター] メニューで一時停止またはオフラインのチェックを外してください。

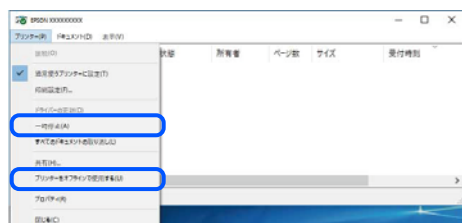

通常使うプリンターに設定されていません。

対処方法

[コントロールパネル] - [デバイスとプリンター] (または [プリンタ]、[プリンタとFAX]) でお使いになるプリンターアイコンを右クリックして [通常使うプリンターに設定] をクリックします。

参考 複数プリンターアイコンがある場合は、以下を参考にして選んでください。

例)

USB ケーブルで接続 : EPSON XXXX Series

ネットワークで接続 : EPSON XXXX Series (ネットワーク)

何度もプリンタードライバーをインストールするとプリンタードライバーのコピーが作成されることがあります。「EPSON XXXX Series (コピー1)」などのコピーができてしまっている場合は、コピーされたドライバーのアイコン上で右クリックし、[デバイスの削除] をクリックしてください。

正しいポートが選択されていません。

対処方法

プリンタードライバーの [ユーティリティ] タブで、[印刷待ち状態表示] をクリックします。
[プリンター] メニューの [プロパティ] - [ポート] で、以下の正しいポートを選択してください。
USB ケーブルで接続： [USBXXX]、ネットワーク接続： [EpsonNet Print Port]

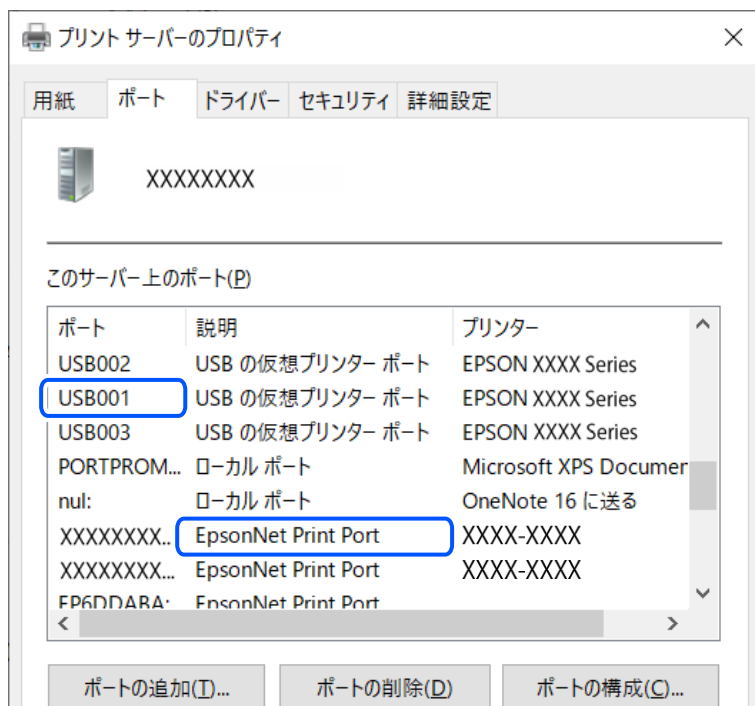

接続できているのに印刷できない (Mac OS)

以下の原因が考えられます。

■ エプソン純正プリンタードライバーがインストールされていません。

対処方法

エプソン純正プリンタードライバー (EPSON XXXXX) がインストールされていないと使用できる機能が限られるため、インストールすることをお勧めします。

ハガキに印刷するには、エプソン純正プリンタードライバーのインストールが必要です。

- ➔ [「エプソン純正プリンタードライバーがインストールされているか確認する \(Windows\)」 115ページ](#)
- ➔ [「エプソン純正プリンタードライバーがインストールされているか確認する \(Mac OS\)」 117ページ](#)

■ ソフトウェアやデータに問題があります。

対処方法

- データサイズが大きい画像を印刷しようとする、コンピューターのメモリーが足りなくなることがあります。解像度を下げたり、サイズを小さくしたりして印刷してください。
- 全ての対処方法を試してもトラブルを解決できないときは、プリンタードライバーをアンインストールして、再インストールしてみてください。

➔ [「ソフトウェアを個別にインストールする」114ページ](#)

■ プリンターの状態に問題があります。

対処方法

プリンターのステータスが [一時停止] になっていないか確認してください。
アップルメニューの [システム環境設定] - [プリンタとスキャナ] (または [プリントとスキャン]、[プリントとファクス]) の順に選択し、お使いのプリンターをダブルクリックします。 [一時停止] になっているときは、 [再開] をクリックしてください。

接続できているのに印刷できない (iOS)

以下の原因が考えられます。

■ 設定画面自動表示が無効になっています。

対処方法

操作パネルの以下のメニューで [設定画面自動表示] を有効にしてください。
[設定] - [プリンター設定] - [用紙の設定] - [設定画面自動表示]

■ AirPrintの設定が無効になっています。

対処方法

Web ConfigでAirPrintの設定を有効にしてください。

➔ [「ブラウザ上でプリンターの設定や変更をするソフトウェア \(Web Config\)」202ページ](#)

接続できているのにスキャンできない

■ ネットワーク接続で、高解像度のスキャンをしようとしています。

対処方法

解像度を下げてスキャンしてください。

USB接続できない

以下の原因が考えられます。

■ USBケーブルがしっかりと差し込まれていません。

対処方法

プリンターとコンピューターを接続しているUSBケーブルをしっかりと差し込んでください。

■ USBハブに問題があります。

対処方法

USBハブ使用時は、プリンターとコンピューターを直接接続してみてください。

■ USBケーブルが差し込み口に問題があります。

対処方法

USBケーブルの差し込み口を変えてみてください。それでも解決しないときはUSBケーブルを変えてみてください。

プリンターがネットワーク接続できない

接続診断

接続状態の詳細を確認したい場合は、ネットワーク接続診断レポートを印刷してください。

参考 接続状態の詳細を確認したい場合は、ネットワークステータスシートを印刷してください。

ネットワーク接続診断レポートの見方と対処方法

ネットワーク接続診断レポートのメッセージとエラー番号を確認して対処してください。

ネットワーク接続診断レポート	
診断結果	NG
エラー番号	(E-7)
以下のネットワーク設定情報を確認し、「ネットワーク (SSID)」が無線接続したいSSIDかを確認してください。 正しければパスワードを確認し、設定し直してください。	
何らかのトラブルが発生したときは、マニュアル等をご覧の上、対処してください。	
診断項目	
指定のネットワーク (SSID) の有無の確認	OK
無線モードの確認	OK
セキュリティー方式の確認	OK
MACアドレスフィルタリング設定の確認	OK
パスワードの確認	NG
IPアドレスの確認	未診断
IP詳細設定の確認	未診断
ネットワーク設定情報	
プリンター名	EPSON XXXXXX
プリンター型番	XX-XXX Series
IPアドレス	0.0.0.0
サブネットマスク	255.255.255.0
デフォルトゲートウェイ	
ネットワーク (SSID)	XXXXXXXXXXXX
無線セキュリティー設定	WPA2-PSK (AES)
電波状態	悪い
MACアドレス	XX-XX-XX-XX-XX-XX

a. エラー番号

b. ネットワーク環境に関するメッセージ

関連情報

- ➔ [「E-1」 138ページ](#)
- ➔ [「E-2, E-3, E-7」 138ページ](#)
- ➔ [「E-5」 139ページ](#)
- ➔ [「E-6」 139ページ](#)
- ➔ [「E-8」 139ページ](#)
- ➔ [「E-9」 140ページ](#)
- ➔ [「E-10」 140ページ](#)
- ➔ [「E-11」 140ページ](#)
- ➔ [「E-12」 141ページ](#)
- ➔ [「E-13」 141ページ](#)
- ➔ [「ネットワーク環境に関するメッセージ」 142ページ](#)

E-1

対処方法：

- ハブなどのネットワーク機器の電源が入っているか確認してください。
- プリンターを無線LAN (Wi-Fi) で使用したい場合は、プリンターの無線LANが有効になっていないため、無線LAN接続設定をやり直してください。

関連情報

➔ [「操作パネルから無線LAN \(Wi-Fi\) 接続する」 118ページ](#)

E-2, E-3, E-7

対処方法：

- 無線LANルーターの電源が入っているか確認してください。
- コンピューターやその他の機器が無線LANルーターと正常に通信できているか確認してください。
- 無線LANルーターの電源を切ります。10秒くらい待ってから、電源を入れてください。
- プリンターと無線LANルーターは近くに置き、間にある障害物は取り除いてください。
- SSIDを直接入力したときは、入力したSSIDが正しいかを確認してください。SSIDはネットワーク接続診断レポートの「ネットワーク設定情報」で確認できます。
- 1つの無線LANルーターに複数のSSIDが存在する場合、表示されたSSIDから選択してください。SSIDが非対応の周波数を使用していると、SSIDは表示されません。
- プッシュボタンを使った自動設定をする場合は、お使いの無線LANルーターがWPSに対応しているか確認してください。WPSに対応していないときは、プッシュボタンを使った自動設定はできません。
- SSIDにASCII文字（半角英数字、記号）以外の文字列が使われていないか確認してください。プリンターは、ASCII文字以外の文字列が含まれたSSIDは表示できません。
- 無線LANルーターに接続する場合は、SSIDとパスワードを事前に確認してください。無線LANルーターをメーカー設定値のまま使用している場合は、ラベルなどに書かれているSSIDとパスワードが設定されています。SSIDとパスワードがわからない場合は、無線LANルーターを設定した人に確認するか、無線LANルーターのマニュアルをご覧ください。
- スマートデバイスなどのテザリング機能で生成したSSIDに接続したい場合は、スマートデバイスのマニュアルなどでSSIDとパスワードを確認してください。
- 無線LAN (Wi-Fi) で突然接続できなくなった場合は、以下を確認してください。どれかに当てはまる場合は、以下のウェブサイトでインストーラーをダウンロードして、ネットワーク設定をやり直してください。
<https://epson.sn> > [セットアップ]
 - お使いのネットワーク環境に、新たに別のスマートデバイスからプッシュボタン自動設定 (AOSS/WPS) で設定したか
 - この無線LAN (Wi-Fi) ネットワークは、プッシュボタン自動設定以外の方法で設定されたか
 - 株式会社バッファロー製の無線LANルーターで、プッシュボタンで設定 (AOSS) できるタイプを使っているか

関連情報

➔ [「ネットワーク接続の再設定」 117ページ](#)

➔ [「操作パネルから無線LAN \(Wi-Fi\) 接続する」 118ページ](#)

E-5

対処方法：

無線LANルーターが以下のいずれかのセキュリティー方式になっているかを確認してください。なっていない場合は、以下のセキュリティー方式を使用するよう無線LANルーターの設定を変更し、プリンターのネットワーク設定をし直してください。

- WEP-64 bit (40 bit)
- WEP-128 bit (104 bit)
- WPA PSK (TKIP/AES)*
- WPA2 PSK (TKIP/AES)*
- WPA (TKIP/AES)
- WPA2 (TKIP/AES)
- WPA3-SAE (AES)

* WPA PSKはWPA Personal、WPA2 PSKはWPA2 Personalとも呼ばれます。

E-6

対処方法：

- MACアドレスフィルタリングが無効になっていることを確認してください。有効の場合は、プリンターのMACアドレスを登録して、フィルタリングされないようにしてください。詳しくは無線LANルーターのマニュアルをご覧ください。プリンターのMACアドレスはネットワーク接続診断レポートの [ネットワーク設定情報] で確認できます。
- 無線LANルーターのWEPセキュリティー方式でShared認証が有効になっている場合は、認証キーおよびインデックスが正しいことを確認してください。
- 無線LANルーターに設定されている同時接続可能な機器数が、接続するネットワーク機器の台数より少ない場合は、接続できる数を増やしてください。設定方法は、無線LANルーターのマニュアルをご覧ください。

関連情報

➔ [「コンピューターとの接続設定をする」 117ページ](#)

E-8

対処方法：

- プリンターの TCP/IP 設定を自動にしているときは、無線LANルーターのDHCPを有効にしてください。
- プリンターの TCP/IP 設定を手動設定にしているときは、手動で設定したIPアドレスが有効範囲外 (0.0.0.0 など) のため、無効になっています。有効なIPアドレスをプリンターの操作パネルから設定してください。

関連情報

➔ [「プリンターに固定IPアドレスを設定する」 125ページ](#)

E-9

対処方法：

以下を確認してください。

- プリンターを利用する機器の電源が入っているか
- プリンターを利用する機器から、インターネットへのアクセスや同じネットワーク上の他のコンピューター、ネットワーク機器にアクセスできるか

上記を確認してもプリンターと他のネットワーク機器が接続できない場合は、無線ルーターの電源を切ります。10秒くらい待ってから、電源を入れてください。続いて、以下のウェブサイトでインストーラーをダウンロードして、ネットワーク設定をやり直してください。

<https://epson.sn> > [セットアップ]

関連情報

➔ [「コンピューターとの接続設定をする」117ページ](#)

E-10

対処方法：

以下を確認してください。

- ネットワーク上の他の機器の電源が入っているか
- プリンターのTCP/IP設定を手動にしているときは、ネットワークアドレス（IPアドレス、サブネットマスク、デフォルトゲートウェイ）が正しいか

ネットワークアドレスが間違っている場合は、設定し直してください。IPアドレス、サブネットマスク、デフォルトゲートウェイはネットワーク接続診断レポートの[ネットワーク設定情報]で確認できます。

DHCPを有効にしているときは、プリンターのTCP/IP設定でIPアドレスを自動にしてください。IPアドレスを手動で設定したい場合は、ネットワーク接続診断レポートの[ネットワーク設定情報]でプリンターのIPアドレスを確認し、プリンターのネットワーク設定画面で手動を選択して、設定してください。サブネットマスクは「255.255.255.0」に設定してください。

それでもプリンターと他のネットワーク機器が接続できない場合は、無線LANルーターの電源を切ります。10秒くらい待ってから、電源を入れてください。

関連情報

➔ [「プリンターに固定IPアドレスを設定する」125ページ](#)

E-11

対処方法：

以下を確認してください。

- プリンターのTCP/IP設定を手動設定にしたときは、プリンターに設定されたデフォルトゲートウェイのアドレスが正しいか
- デフォルトゲートウェイに指定した機器の電源が入っているか

デフォルトゲートウェイのアドレスを正しく設定してください。プリンターのデフォルトゲートウェイのアドレスはネットワーク接続診断レポートの「ネットワーク設定情報」で確認できます。

関連情報

➔ 「プリンターに固定IPアドレスを設定する」125ページ

E-12

対処方法：

以下を確認してください。

- ネットワーク上の他の機器の電源が入っているか
- 手動で設定したプリンターのネットワークアドレス（IPアドレス、サブネットマスク、デフォルトゲートウェイ）が正しいか
- 他の機器のネットワークアドレス（サブネットマスク、デフォルトゲートウェイ）が同一になっているか
- 他の機器のIPアドレスと重複していないか

上記を確認してもプリンターと他のネットワーク機器が接続できない場合は、以下をお試しください。

- 無線LANルーターの電源を切ります。10秒くらい待ってから、電源を入れます。
- インストーラーを使って、ネットワーク設定をやり直してください。インストーラーは以下のウェブサイトから起動できます。
<https://epson.sn> > [セットアップ]
- セキュリティタイプ「WEP」は、無線LANルーターに複数のセキュリティキー登録できます。複数のキーが登録されているときは、最初（1番目）のインデックスのセキュリティキーがプリンターに設定されているかを確認してください。

関連情報

➔ 「プリンターに固定IPアドレスを設定する」125ページ

➔ 「コンピューターとの接続設定をする」117ページ

E-13

対処方法：

以下を確認してください。

- ネットワーク機器（無線LANルーター、ハブ、ルーターなど）の電源が入っているか
- プリンター以外のネットワーク機器が手動でTCP/IP設定されていないか（他のネットワーク機器のTCP/IP設定が固定で、プリンターのTCP/IP設定のみが自動になっていると、プリンターだけが異なるネットワークになってしまう可能性があります。）

問題がないときは、以下をお試しください。

- 無線LANルーターの電源を切ります。10秒くらい待ってから、電源を入れます。
- プリンターと同じネットワーク上のコンピューターで、インストーラーを使ってネットワーク設定をし直してください。インストーラーは以下のウェブサイトから起動できます。
<https://epson.sn> > [セットアップ]

- セキュリティータイプ「WEP」は、無線LANルーターに複数のセキュリティーキー登録できます。複数のキーが登録されているときは、最初（1番目）のインデックスのセキュリティーキーがプリンターに設定されているかを確認してください。

関連情報

- ➔ [「プリンターに固定IPアドレスを設定する」125ページ](#)
- ➔ [「コンピューターとの接続設定をする」117ページ](#)

ネットワーク環境に関するメッセージ

メッセージ	対処方法
*無線環境の改善が必要です。無線LANルーターの電源を入れ直してください。それでも解消しないときは無線LANルーターのマニュアルをご覧ください。	プリンターを無線LANルーターの近くに移動し、機器間にある障害物を取り除いてから無線LANルーターの電源を入れ直します。10秒くらい待ってから、電源を入れてください。それでも接続できない場合は、無線LANルーターのマニュアルをご覧ください。
*無線接続が可能な機器数の上限に達しています。機器を追加したいときは、他の機器の接続を解除してください。	Wi-Fi Direct（シンプルAP）接続で同時接続できる無線機器が最大限接続されています。他のコンピューターやスマートデバイスを追加するには、プリンターを使用していないコンピューターやスマートデバイスの接続を解除するか他のネットワークに接続させてから追加してください。 同時接続できる無線機器の台数と接続されている台数は、プリンターの操作パネルまたはネットワークステータスシートで確認できます。
周囲にWi-Fi Directと重複するSSIDが存在します。スマートデバイス(無線機器)をプリンターに接続できないときは、Wi-Fi DirectのSSIDを変更してください。	プリンターの操作パネルからWi-Fi Direct設定の画面を表示し、設定を変更するメニューから接続名を変更してください。接続名はDIRECT-XX-の後に続く文字列を変更できます。半角22文字以内で入力します。

コンピューターからプリンターが見つからない

コンピューターとの通信をPingで確認する - Windows

Pingを使ってコンピューターとプリンターが通信できているか確認します。以下の手順で通信を確認してください。

1. 通信を確認したいプリンターのIPアドレスを確認します。
操作パネルのネットワーク情報画面やネットワーク接続診断レポート、またはネットワークステータスシートの「 [IP Address] 」の項目で確認してください。
2. コンピューターのコマンドプロンプトを表示します。
アプリ画面を表示して、 [コマンドプロンプト] を選択します。
3. 「ping xxx.xxx.xxx.xxx」と入力して、Enterキーを押します。
xxx.xxx.xxx.xxxにはプリンターのIPアドレスを入れてください。

4. 通信状況を確認します。

プリンターとコンピューターが通信できていると以下のように表示されます。

```
コマンド プロンプト
Microsoft Windows [Version 10.0.10586]
(c) 2015 Microsoft Corporation. All rights reserved.
C:\>ping XXX.XXX.XX.X

XXX.XXX.XX.X に ping を送信しています 32 バイトのデータ:
XXX.XXX.XX.X からの応答: バイト数 =32 時間 =150ms TTL=64
XXX.XXX.XX.X からの応答: バイト数 =32 時間 =71ms TTL=64
XXX.XXX.XX.X からの応答: バイト数 =32 時間 =85ms TTL=64
XXX.XXX.XX.X からの応答: バイト数 =32 時間 =63ms TTL=64

XXX.XXX.XX.X の ping 統計:
    パケット数: 送信 = 4、受信 = 4、損失 = 0 (0% の損失)、
ラウンド トリップの概算時間 (ミリ秒):
    最小 = 63ms、最大 = 150ms、平均 = 92ms
C:\> _
```

プリンターとコンピューターが通信できていないと以下のように表示されます。

```
コマンド プロンプト
Microsoft Windows [Version 10.0.10586]
(c) 2015 Microsoft Corporation. All rights reserved.
C:\>ping XXX.XXX.XX.X

XXX.XXX.XX.X に ping を送信しています 32 バイトのデータ:
XXX.XXX.XX.X からの応答: 宛先ホストに到達できません。
XXX.XXX.XX.X からの応答: 宛先ホストに到達できません。
XXX.XXX.XX.X からの応答: 宛先ホストに到達できません。
XXX.XXX.XX.X からの応答: 宛先ホストに到達できません。

XXX.XXX.XX.X の ping 統計:
    パケット数: 送信 = 4、受信 = 4、損失 = 0 (0% の損失)、
C:\> _
```

コンピューターとの通信をPingで確認する - Mac OS

Pingを使ってコンピューターとプリンターが通信できているか確認します。以下の手順で通信を確認してください。

1. 通信を確認したいプリンターのIPアドレスを確認します。

操作パネルのネットワーク情報画面やネットワーク接続診断レポート、またはネットワークステータスシートの「IP Address」の項目で確認してください。

2. ネットワークユーティリティを起動します。

[Spotlight] で「ネットワークユーティリティ」と入力して検索してください。

3. [Ping] タブをクリックし、手順1で確認したIPアドレスを入力して、[Ping] をクリックします。

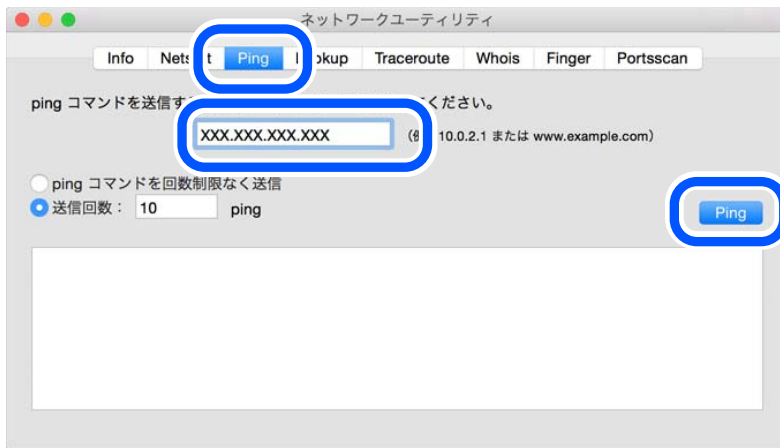

4. 通信状況を確認します。

プリンターとコンピューターが通信できていると以下のように表示されます。

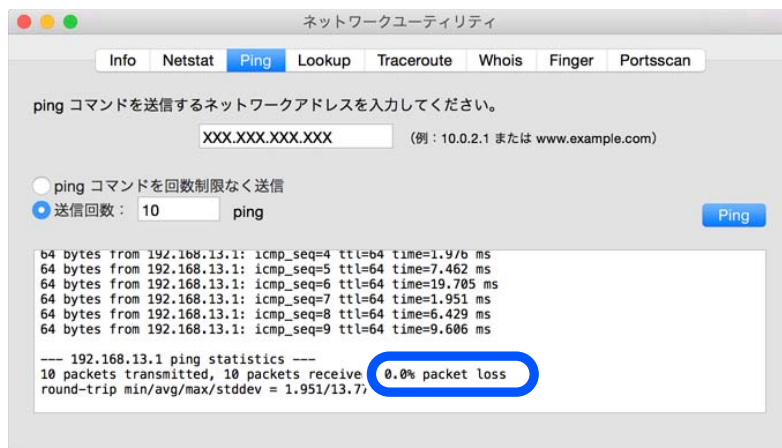

プリンターとコンピューターが通信できていないと以下のように表示されます。

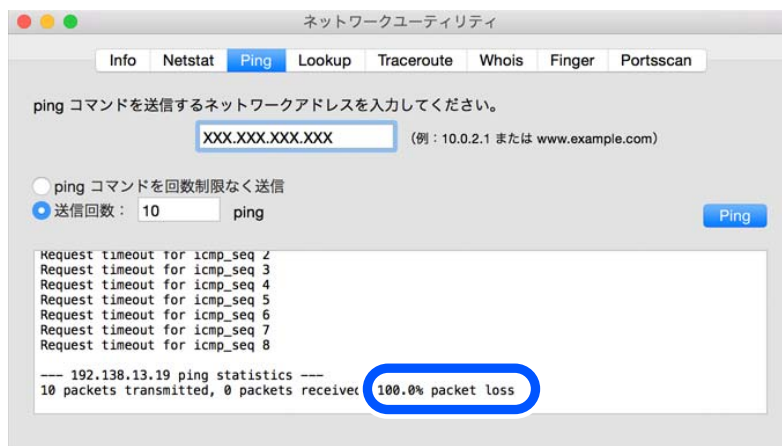

接続状態を確認する

Windowsをご利用の場合、Epson 接続診断ツールを使ってコンピューターとプリンターの接続状態を確認してください。診断内容によっては、このツールで解決できる場合があります。

1. デスクトップの [Epson 接続診断ツール] アイコンをダブルクリックします。

Epson 接続診断ツールが起動します。

デスクトップにEpson 接続診断ツールアイコンがない場合は、以下の方法で起動してください。

- Windows 10
スタートボタンをクリックして、[Epson Software] - [Epson 接続診断ツール] の順に選択します。
- Windows 8.1/Windows 8
検索チャームでソフトウェア名を入力して、表示されたアイコンを選択します。
- Windows 7
スタートボタンをクリックして、[すべてのプログラム] - [Epson Software] - [Epson 接続診断ツール] の順に選択します。

2. 画面の指示に従って診断します。

 **参考** プリンター名が表示されないときは、エプソン純正プリンタードライバーをインストールしてください。
[「エプソン純正プリンタードライバーがインストールされているか確認する \(Windows\)」115ページ](#)

問題が見つかったら、対応する解決方法に従って操作します。

解決できなかった場合は、状態に合わせて以下を確認してください。

- ネットワーク接続でプリンターが認識されていない
[「ネットワーク接続できないときの主な原因と対処方法」145ページ](#)
- USB接続でプリンターが認識されていない
[「USB接続できない」135ページ](#)
- プリンターは認識されているが印刷できない
[「接続できているのに印刷できない \(Windows\)」132ページ](#)

ネットワーク接続できないときの主な原因と対処方法

無線LAN (Wi-Fi) 接続失敗した場合は、以下を参照して接続機器の動作や設定に問題がないか確認します。

無線LAN接続でネットワーク機器に何らかの問題があります。

ネットワークに接続する全ての機器の電源を切ります。約10秒待ってから無線LANルーター (アクセスポイント)、コンピューターまたはスマートデバイス、プリンターの順に電源を入れます。電波が届きやすいように機器を無線LANルーター (アクセスポイント) に近づけて、設定し直してください。

 操作手順はWeb動画マニュアルでも見る您可以通过。以下のURLからご覧ください。

<https://support.epson.net/publist/vlink.php?code=VC00016>

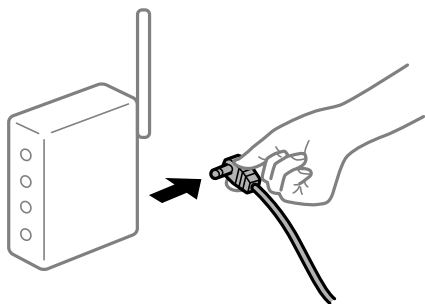

機器と無線LANルーターが離れていて電波が届いていません。

コンピューターまたはスマートデバイスとプリンターを無線LANルーターの近くに移動して、無線LANルーターの電源を入れ直してください。

無線LANルーターを交換した場合、設定が新しいルーターに合っていない。

新しい無線LANルーターに合うように、接続設定をやり直してください。

接続しているSSIDがコンピューターやスマートデバイスとプリンターで異なります。

複数の無線LANルーターを使用している場合や、1台で複数のSSIDを使用できる無線LANルーターの場合、コンピューターやスマートデバイスが接続しているSSIDとプリンターが接続しているSSIDが異なっていると接続できません。コンピューターやスマートデバイスを同じSSIDに接続してください。

- 異なるSSIDに接続している例

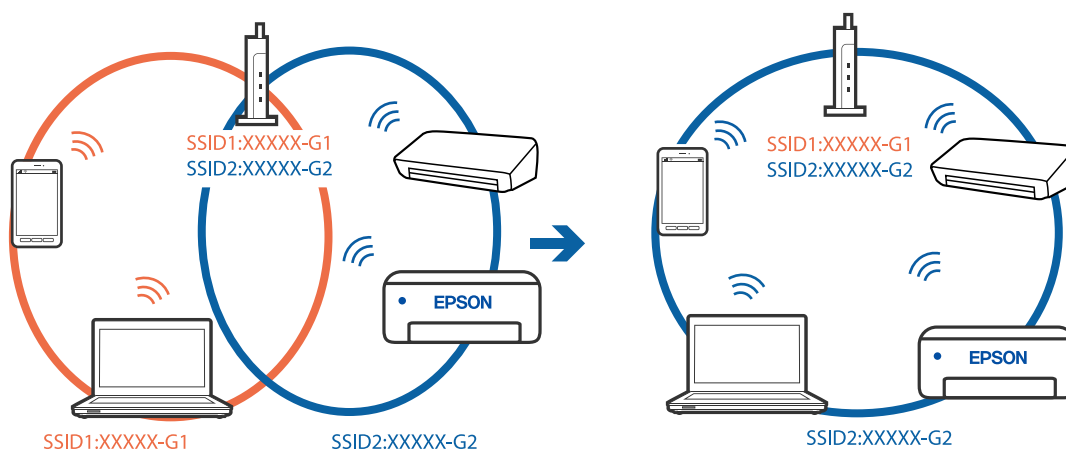

- 異なる周波数帯のSSIDに接続している例

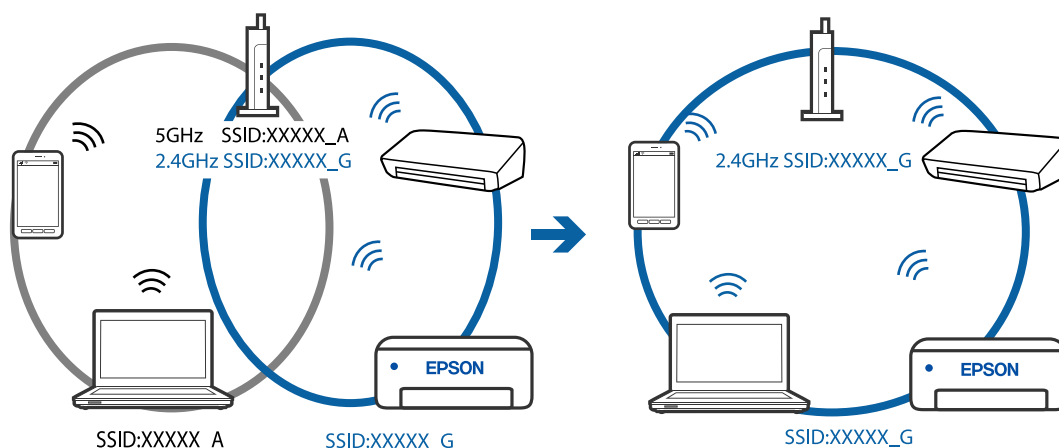

無線LANルーターのプライバシーセパレーター機能が有効になっています。

ほとんどのワイヤレスルーターには、同じSSID内のデバイス間の通信をブロックするセパレーター機能があります。プリンターとコンピューターまたはスマートデバイスが同じネットワークに接続されていても通信できない場合は、無線ルーターのセパレーター機能を無効にしてください。詳しくは無線LANルーターのマニュアルをご覧ください。

IPアドレスが正しく割り当てられていません。

IPアドレスが「169.254.XXX.XXX」、サブネットマスクが「255.255.0.0」の場合は、IPアドレスが正しく割り当てられていない可能性があります。

プリンターの操作パネルで、[設定] - [ネットワーク設定] - [詳細設定] - [TCP/IP設定] の順に選択して、プリンターに割り当てられているIPアドレスとサブネットマスクを確認してください。

無線LANルーターの電源を入れ直すが、プリンターのネットワークを再設定してください。

USB 3.0ポートに接続している機器によって無線周波数干渉が起こっています。

MacのUSB 3.0ポートに機器を接続して使用していると、無線周波数干渉が起こることがあります。無線LAN (Wi-Fi) に接続できない、または動作が不安定になる場合は以下をお試しください。

- USB 3.0ポートに接続している機器をコンピューターから離す

コンピューターやスマートデバイスのネットワーク設定に問題があります。

お使いのコンピューターまたはスマートデバイスからウェブサイトを開覧できるか確認してください。閲覧できない場合はコンピューターまたはスマートデバイスのネットワーク設定に問題があります。

お使いのコンピューターやスマートデバイスのネットワーク接続を確認してください。詳しくはコンピューターまたはスマートデバイスのマニュアルをご覧ください。

正しく給紙ができない

はじめに確認すること

以下の項目を確認してから、現象に応じた対処方法をお試しください。

■ プリンターの設置場所に問題があります。

対処方法

プリンターを水平な場所に設置して、適切な環境で使用してください。

➔ [「動作時と保管時の環境仕様」 216ページ](#)

■ 印刷できない用紙を使用しています。

対処方法

本製品で印刷できる用紙を使用してください。

➔ [「印刷できる用紙とセット枚数」 192ページ](#)

➔ [「印刷できない用紙」 197ページ](#)

■ 用紙の取り扱いに問題があります。

対処方法

用紙取り扱い上のご注意に従ってください。

➔ [「用紙取り扱い上のご注意」 25ページ](#)

■ 用紙のセット枚数が多すぎます。

対処方法

セット可能枚数を超えてセットしないでください。

➔ [「印刷できる用紙とセット枚数」 192ページ](#)

■ プリンターに登録した用紙情報が間違っています。

対処方法

プリンターの用紙サイズと用紙種類の設定を、実際にセットした用紙に合わせてください。

➔ [「用紙サイズと種類の登録」 27ページ](#)

■ 給紙ローラーに紙粉が付いて、用紙が滑って給紙できません。

対処方法

給紙ローラーをクリーニングしてください。

➔ [「給紙不良を改善する」 99ページ](#)

斜めに給紙される

以下の原因が考えられます。

■ 用紙が正しくセットされていません。

対処方法

用紙を正しい方向でセットして、用紙の側面に用紙ガイドを合わせてください。

- ➔ 「用紙トレイに用紙をセットする」29ページ
- ➔ 「手差し給紙に用紙をセットする」33ページ

重なって給紙される

以下の原因が考えられます。

■ 用紙が湿っています。

対処方法

新しい用紙をセットしてください。

■ 静電気で用紙がくっついていました。

対処方法

印刷用紙をさばいてからセットしてください。それでも重なって給紙される場合は、用紙を1枚ずつセットしてください。

■ 手動両面印刷で片面印刷済みの用紙だけがまとまって給紙されています。

対処方法

給紙装置内にセットしてある用紙を取り除いてから、片面印刷済みの用紙をセットしてください。

きれいに印刷、コピー、スキャンできない

きれいに印刷できない

印刷結果で出ない色がある、スジ（線）が入る、色合いがおかしい



■ プリントヘッドのノズルが目詰まりしています。

対処方法

ノズルチェックをすると目詰まりしているかどうかわかります。ノズルチェックをして、目詰まりしているときはヘッドクリーニングしてください。長期間使用していない場合、プリントヘッドのノズルが目詰まりしてインクが出ないことがあります。

➔ [「ノズルチェックとヘッドクリーニングをする」102ページ](#)

黒インクがきれいに印刷できない

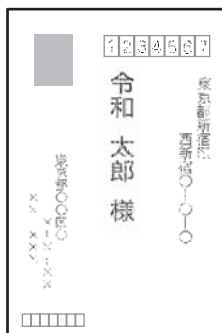

■ プリントヘッドのノズルが目詰まりしています。

対処方法

- ノズルチェックをすると目詰まりしているかどうかわかります。ノズルチェックをして、目詰まりしているときはヘッドクリーニングしてください。長期間プリンターを使用していないと、プリントヘッドのノズルが目詰まりしてインクが出ないことがあります。

[「ノズルチェックとヘッドクリーニングをする」102ページ](#)

- ヘッドクリーニングをしても解決しないときは、Windowsで以下の設定を変更すると今すぐカラーインクだけで黒を表現して印刷できます。

プリンタードライバーの [ユーティリティ] タブで、[拡張設定] をクリックします。[カラーインクで黒を表現する] をチェックすると、[用紙種類] が [普通紙]、[郵便ハガキ]、[ハガキ宛名面]、[封筒] のときに、[標準] の印刷品質で印刷できます。

ただし、この機能を使用しても目詰まりは解消されません。目詰まりを解消するには、エプソンの修理窓口に修理を依頼することをお勧めします。

約2.5cm間隔で色の付いたスジが入る



以下の原因が考えられます。

■ 用紙種類の設定がセットした用紙に合っていない。

対処方法

用紙種類の設定は、セットした用紙に合わせてください。

➔ [「用紙種類の設定値」27ページ](#)

■ 印刷品質が低い設定になっています。

対処方法

普通紙に印刷しているときは、きれいモードで印刷してください。

- 操作パネル

[印刷品質] で [きれい] を選択します。

[「用紙と印刷の設定メニューの説明」48ページ](#)

- Windows

プリンタードライバーの [基本設定] タブで [印刷品質] で [きれい] を選択します。



操作手順はWeb動画マニュアルでも見ることができます。以下のURLからご覧ください。

<https://support.epson.net/publist/vlink.php?code=VC00011>

- Mac OS

プリント画面の [印刷設定] メニューにある [印刷品質] で [きれい] を選択します。

■ プリントヘッドの位置がずれています。

対処方法

操作パネルで [プリンターのお手入れ] - [プリントヘッドの位置調整] - [横スジの改善] を選択して、プリントヘッドの位置を調整してください。



操作手順はWeb動画マニュアルでも見ることができます。以下のURLからご覧ください。

<https://support.epson.net/publist/vlink.php?code=VC00012>

印刷結果がぼやける、文字や罫線がガタガタになる



enthalten alle
Aufdruck. W
↓ 5008 "Regel

以下の原因が考えられます。

■ プリントヘッドの位置がずれています。

対処方法

操作パネルで [プリンターのお手入れ] - [プリントヘッドの位置調整] - [縦罫線ずれとぼやけ改善] を選択して、プリントヘッドの位置を調整してください。

■ 双方向印刷設定が有効になっています。

対処方法

プリントヘッドの位置を調整しても印刷品質が改善されないときは、双方印刷設定を無効にしてください。双方向印刷はプリントヘッドが左右どちらに移動するときも印刷するため、印刷位置が左右で異なると罫線がずれたりぼやけたりすることがあります。このため、双方向印刷設定を無効にすると、印刷速度は遅くなりますが品質は向上します。

- 操作パネル
[設定] - [プリンター設定] の [双方向印刷] を無効にします。
- Windows
プリンタードライバーの [応用設定] タブで [双方向印刷] のチェックを外します。
- Mac OS
アップルメニューの [システム環境設定] - [プリンタとスキャナ] (または [プリントとスキャン]、[プリントとファクス]) の順に選択し、お使いのプリンターを選択します。[オプションとサプライ] - [オプション] (または [ドライバ]) の順にクリックします。[双方向印刷] で [オフ] を選択します。

白紙のまま出てくる

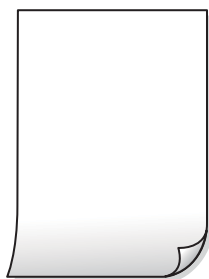

■ プリントヘッドのノズルが目詰まりしています。

対処方法

ノズルチェックをして、目詰まりしているときは 強力クリーニング してください。

- ➔ [「強力クリーニングをする」 104ページ](#)

■ 印刷設定と、セットされている用紙のサイズが異なります。

対処方法

セットした用紙サイズに合わせて印刷設定を変更してください。または印刷設定に合った用紙をセットしてください。

■ 用紙が重なって給紙されています。

対処方法

重なって給紙されるのを防ぐには以下をご確認ください。

- ➔ [「重なって給紙される」 149ページ](#)

用紙が汚れる、こすれる



以下の原因が考えられます。

■ 用紙が正しくセットされていません。

対処方法

印刷方向に対して垂直に（横方向に）スジが入ったり、用紙の上下が汚れたりするときは、用紙を正しい方向でセットして、用紙の側面に用紙ガイドを合わせてください。

- ➔ [「用紙トレイに用紙をセットする」29ページ](#)
- ➔ [「手差し給紙に用紙をセットする」33ページ](#)

■ 用紙経路が汚れています。

対処方法

印刷方向と水平に（縦方向に）スジが入ったり、用紙が汚れたりするときは、用紙経路をクリーニングしてください。

- ➔ [「給紙経路をクリーニングする（印刷結果が汚れるとき）」105ページ](#)

■ 用紙が反っています。

対処方法

平らな場所に用紙を置いて、3mm以上反りがあれば平らにしてください。

■ プリントヘッドが用紙の表面をこすっています。

対処方法

厚手の用紙に印刷すると、プリントヘッドが印刷面と近くなり、用紙表面をこすって汚れが発生することがあります。その場合は、こすれ軽減機能を有効にしてください。ただし、印刷品質や印刷速度が低下することがあります。

- 操作パネル
[設定] - [プリンター設定] の順に選択して、[こすれ軽減] を有効にします。
- Windows
プリンタードライバーの [ユーティリティ] タブで [拡張設定] をクリックして、[印刷こすれを軽減する] をチェックします。
- Mac OS
アップルメニューの [システム環境設定] - [プリンタとスキャナ]（または [プリントとスキャン]、[プリントとファクス]）の順に選択し、お使いのプリンターを選択します。[オプションとサプライ] - [オプション]（または [ドライバ]）の順にクリックします。[こすれ軽減] で [オン] を選択します。

■ 印刷した面が十分に乾く前に裏面に印刷しました。

対処方法

手で両面に印刷するときは、印刷した面を十分に乾かしてから裏面に印刷してください。

■ ハガキの通信面から先に印刷しました。

対処方法

ハガキの両面に印刷するときは、宛名面を先に印刷してください。

■ フォト光沢ハガキの宛名面から先に印刷しました。

対処方法

フォト光沢ハガキの両面に印刷するときは、通信面から先に印刷してください。宛名面から印刷すると傷が目立つことがあります。

■ 自動両面印刷時に印刷濃度が濃く、乾燥待ち時間が短く設定されています。

対処方法

画像やグラフなど高密度のデータを自動両面印刷するときは、印刷濃度を薄く、乾燥待ち時間を長く設定してください。

写真を印刷するとインクがベタベタする



■ 写真用紙の裏面に印刷しました。

対処方法

用紙のセット向きを確認し、おもて面に印刷し直してください。裏面に印刷した場合は、用紙経路をクリーニングしてください。

➔ [「給紙経路をクリーニングする（印刷結果が汚れるとき）」](#) 105ページ

画像や写真が意図しない色合いになる



以下の原因が考えられます。

■ プリントヘッドのノズルが目詰まりしています。

対処方法

ノズルチェックをすると目詰まりしているかどうかわかります。ノズルチェックをして、目詰まりしているときはヘッドクリーニングしてください。長期間使用していない場合、プリントヘッドのノズルが目詰まりしてインクが出ないことがあります。

➔ [「ノズルチェックとヘッドクリーニングをする」102ページ](#)

■ 色補正がされています。

対処方法

操作パネルの購入時の設定、またはWindowsプリンタードライバーの初期設定では、用紙種類によってはエプソンの自動画質補正（オートフォトファイン!EX）が有効になっています。設定を変更してみてください。

- 操作パネル
[自動画質補正] の設定を [自動] から [人物]、[夜景]、[風景] のいずれかに変更します。効果がない場合は、[自動補正なし] を選択して [オートフォトファイン!EX] を無効にしてください。
- Windowsプリンタードライバー
[応用設定] タブの [色補正] で [ユーザー設定] を選択して [設定] をクリックします。[補正モード] で [標準（自動）] 以外を選択します。効果がない場合は、[カラー調整] で [オートフォトファイン!EX] 以外の補正方法を選択してください。

➔ [「写真編集メニューの説明」49ページ](#)

印刷結果の色味がディスプレイと異なる



■ 色味を調整していないディスプレイを使用しています。

対処方法

コンピューター画面などのディスプレイ（モニター）は、機器によって表示特性が異なります。機器の調整が偏っていると、画像が適切な明るさや色合いで表示されません。機器の表示を調整してください。その後、以下を実施してください。

- Windows
プリンタードライバーの画面を表示し、[応用設定] タブの [色補正] で [ユーザー設定] を選択して [設定] をクリックします。[色補正方法] で [EPSON 基準色] を選択します。
- Mac OS
プリント画面を表示させます。ポップアップメニューの [カラーオプション] を選択して、[詳細設定] 横の矢印をクリックします。[色補正方法] で [EPSON 基準色] を選択し、再度印刷してみてください。

■ ディスプレイに光が反射しています。

対処方法

直射日光を避け、適度な明るさの場所で画像を確認してください。

■ 高精細なディスプレイを使用しています。

対処方法

高精細なディスプレイが搭載されたスマートフォンやタブレットなどのスマートデバイスでは、印刷結果とは色の見え方が異なることがあります。

■ ディスプレイとプリンターでは発色の原理が異なります。

対処方法

ディスプレイとプリンターでは発色の原理が異なるため、画面表示と印刷結果の色合いが完全に一致することはありません。色味を近づけるように調整してください。

フチなし印刷ができない



■ フチなしの設定がされていません。

対処方法

印刷設定でフチなしの設定をしてください。フチなし印刷に対応していない用紙種類を選択すると[フチなし]の設定はできません。フチなし印刷対応用紙を選択してください。

- 操作パネル
[フチ設定] で [フチなし] を選択します。
 - Windows
プリンタードライバーの [基本設定] タブで [フチなし] を選択します。
 - Mac OS
プリント画面の [用紙サイズ] 設定で「フチなし」と表示された用紙サイズを選択します。
- ➔ [「用紙と印刷の設定メニューの説明」 48ページ](#)
➔ [「フチなし印刷できる用紙」 195ページ](#)

フチなし印刷で画像の周囲が欠ける



- 印刷データを少し拡大して印刷するため、用紙からはみ出した部分が欠けます。

対処方法

はみ出す度合いが少ない設定に変更してください。

- 操作パネル
[フチなしはみ出し量] で設定を変更します。
- Windows
プリンタードライバーの [基本設定] タブで [はみ出し量設定] をクリックして設定を変更します。
- Mac OS
プリント画面の [印刷設定] メニューにある [はみ出し量設定] で設定を変更します。

➔ [「用紙と印刷の設定メニューの説明」48ページ](#)

- 画像データと用紙サイズの縦横比が異なります。

対処方法

画像データと用紙サイズの縦横比が異なる場合、画像の長辺は印刷領域からはみ出る部分が切り取られます。

ハガキに縦長の写真を印刷すると宛名面と上下が逆になる

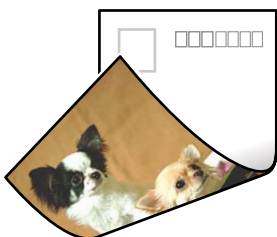

- 縦長写真のデータは撮影時の条件（カメラの向きや仕様）によって上下（天地）が異なります。

対処方法

ハガキを上下逆にセットしてください。

印刷位置、サイズ、余白が思い通りにならない

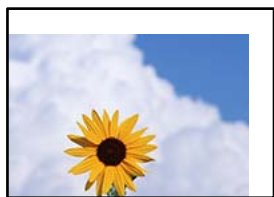

以下の原因が考えられます。

■ 用紙が正しくセットされていません。

対処方法

用紙を正しい方向でセットして、用紙の側面に用紙ガイドを合わせてください。

- ➔ 「用紙トレイに用紙をセットする」 29ページ
- ➔ 「手差し給紙に用紙をセットする」 33ページ

■ 用紙のサイズが正しく設定されていません。

対処方法

用紙のサイズを正しく設定してください。

■ アプリケーションソフトの余白設定が印刷領域内になっていません。

対処方法

アプリケーションソフトの余白設定を印刷領域内にしてください。

- ➔ 「印刷可能領域」 209ページ

ミニフォトシールの印刷位置がずれる

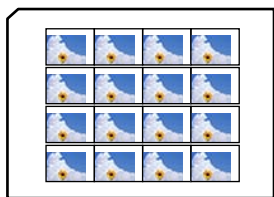

■ 印刷位置の調整が必要です。

対処方法

操作パネルの [設定] - [プリンター設定] - [シール印刷位置調整] で、印刷位置を調整してください。

モザイクがかかったように印刷される



■ 解像度の低い画像や写真のデータが印刷されました。

対処方法

画像や写真は、解像度の高いデータを印刷してください。ウェブページの画像は解像度の低いことが多く、ディスプレイ上できれいに見えても、印刷すると期待した印刷品質が得られないことがあります。

きれいにコピーできない

コピー結果で出ない色がある、スジ（線）が入る、色合いがおかしい

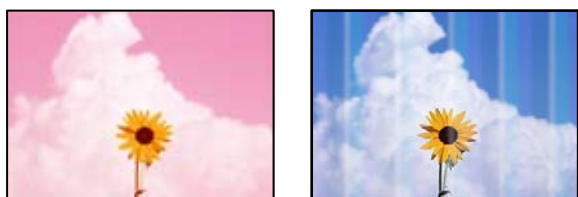

■ プリントヘッドのノズルが目詰まりしています。

対処方法

ノズルチェックをすると目詰まりしているかどうかわかります。ノズルチェックをして、目詰まりしているときはヘッドクリーニングしてください。長期間使用していない場合、プリントヘッドのノズルが目詰まりしてインクが出ないことがあります。

➡ [「ノズルチェックとヘッドクリーニングをする」102ページ](#)

約2.5cm間隔で色の付いたスジが入る



以下の原因が考えられます。

■ 用紙種類の設定がセットした用紙に合っていない。

対処方法

用紙種類の設定は、セットした用紙に合わせてください。

➔ 「用紙種類の設定値」27ページ

■ 印刷品質が低い設定になっています。

対処方法

普通紙に印刷しているときは、きれいモードで印刷してください。

各コピーメニューの [応用設定] - [印刷品質] で [きれい] を選択します。

■ プリントヘッドの位置がずれています。

対処方法

操作パネルで [プリンターのお手入れ] - [プリントヘッドの位置調整] - [横スジの改善] を選択して、プリントヘッドの位置を調整してください。

▶ 操作手順はWeb動画マニュアルでも見ることができます。以下のURLからご覧ください。

<https://support.epson.net/publist/vlink.php?code=VC00012>

コピー結果がぼやける、文字や罫線がガタガタになる



enthalten alle
Aufdruck. W
↓ 5008 "Regel

以下の原因が考えられます。

■ プリントヘッドの位置がずれています。

対処方法

操作パネルで [プリンターのお手入れ] - [プリントヘッドの位置調整] - [縦罫線ずれとぼやけ改善] を選択して、プリントヘッドの位置を調整してください。

■ 双方向印刷設定が有効になっています。

対処方法

プリントヘッドの位置を調整しても印刷品質が改善されないときは、操作パネルで [設定] - [プリンター設定] を選択して、[双方向印刷] を無効にしてください。

双方向印刷はプリントヘッドが左右どちらに移動するときも印刷するため、印刷位置が左右で異なると罫線がずれたりぼやけたりすることがあります。このため、双方向印刷設定を無効にすると、印刷速度は遅くなりますが品質は向上します。

白紙のまま出てくる

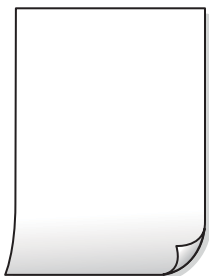

■ プリントヘッドのノズルが目詰まりしています。

対処方法

ノズルチェックをして、目詰まりしているときは 強力クリーニング してください。

➔ [「強力クリーニングをする」104ページ](#)

■ 印刷設定と、セットされている用紙のサイズが異なります。

対処方法

セットした用紙サイズに合わせて印刷設定を変更してください。または印刷設定に合った用紙をセットしてください。

■ 用紙が重なって給紙されています。

対処方法

重なって給紙されるのを防ぐには以下をご確認ください。

➔ [「重なって給紙される」149ページ](#)

用紙が汚れる、こすれる



以下の原因が考えられます。

■ 用紙が正しくセットされていません。

対処方法

印刷方向に対して垂直に（横方向に）スジが入ったり、用紙の上下が汚れたりするときは、用紙を正しい方向でセットして、用紙の側面に用紙ガイドを合わせてください。

➔ [「用紙トレイに用紙をセットする」29ページ](#)

➔ [「手差し給紙に用紙をセットする」33ページ](#)

■ 用紙経路が汚れています。

対処方法

印刷方向と水平に（縦方向に）スジが入ったり、用紙が汚れたりするときは、用紙経路をクリーニングしてください。

➔ [「給紙経路をクリーニングする（印刷結果が汚れるとき）」105ページ](#)

■ 用紙が反っています。

対処方法

平らな場所に用紙を置いて、3mm以上反りがあれば平らにしてください。

■ プリントヘッドが用紙の表面をこすっています。

対処方法

厚紙にコピーして汚れるときは、操作パネルで〔設定〕 - 〔プリンター設定〕 - 〔こすれ軽減〕を有効にしてください。ただし、コピー品質や速度が低下することがあります。

写真をコピーするとインクがベタベタする



■ 写真用紙の裏面にコピーしました。

対処方法

用紙のセット向きを確認し、おもて面にコピーし直してください。裏面にコピーした場合は、用紙経路をクリーニングしてください。

➔ [「給紙経路をクリーニングする（印刷結果が汚れるとき）」105ページ](#)

フチなしコピーができない



■ フチなしの設定がされていません。

対処方法

操作パネルで [いろいろ印刷] - [いろいろなコピー] - [写真コピー] - [フチ設定] - [フチなし] を選択してください。また、フチなし印刷非対応の用紙を選択すると、フチなし設定を有効にできません。フチなし印刷対応用紙を選択してください。

➔ [「フチなし印刷できる用紙」195ページ](#)

フチなしコピーで画像の周囲が欠ける



■ 印刷データを少し拡大してコピーするため、用紙からはみ出した部分が欠けます。

対処方法

はみ出す度合いが少ない設定に変更してください。

- 写真コピー時

操作パネルで [いろいろ印刷] - [いろいろなコピー] - [写真コピー] - [フチ設定] - [フチなし] を選択して、[フチなしはみ出し量] で設定を変更してください。

- フチなしコピー時

操作パネルで [いろいろ印刷] - [いろいろなコピー] - [フチなしコピー] - [応用設定] - [フチなしはみ出し量] を選択して、設定を変更してください。

コピー位置、サイズ、余白が思い通りにならない

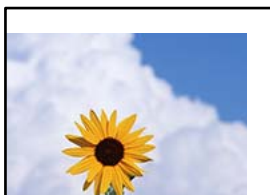

以下の原因が考えられます。

■ 用紙が正しくセットされていません。

対処方法

用紙を正しい方向でセットして、用紙の側面に用紙ガイドを合わせてください。

➔ [「用紙トレイに用紙をセットする」29ページ](#)

➔ [「手差し給紙に用紙をセットする」33ページ](#)

■ 原稿が原稿台の適切な位置にセットできていません。

対処方法

- 原点マークに合わせて原稿をセットしてください。
- スキャン結果の端が欠けたときは、原稿を原稿台のフチから少し離してセットしてください。

➔ [「原稿のセット」39ページ](#)

■ 原稿台にゴミや汚れが付いています。

対処方法

原稿台や原稿カバーのゴミや汚れを、柔らかい布でから拭きして取り除いてください。原稿の周辺にゴミや汚れがあると、その位置までスキャン範囲が拡張されるため、位置が大きくずれたり画像が小さくなったりします。

➔ [「原稿台の汚れを拭き取る」106ページ](#)

■ 用紙のサイズが正しく設定されていません。

対処方法

用紙のサイズを正しく設定してください。

ムラやシミ、斑点、線がコピー結果に現れる



以下の原因が考えられます。

■ 用紙経路が汚れています。

対処方法

通紙（給排紙）をして、給紙経路をクリーニングしてください。

➔ [「給紙経路をクリーニングする（印刷結果が汚れるとき）」105ページ](#)

■ 原稿や原稿台にゴミや汚れが付いています。

対処方法

原稿に付いているゴミや汚れを取り除き、原稿台をクリーニングしてください。

➔ [「原稿台の汚れを拭き取る」106ページ](#)

■ 原稿を強く押さえつけています。

対処方法

原稿を強く押さえつけると、ムラ、シミ、斑点が出ることがあります。原稿や原稿カバーを強く押さえつけないでください。

■ コピー濃度が高く設定されています。

対処方法

コピー濃度を低く設定してください。

➔ [「コピー時のメニューの説明」84ページ](#)

モアレ（網目状の陰影）がコピー結果に現れる

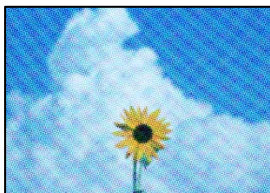

■ 原稿が印刷物（雑誌、カタログなど）の場合、網点パターンが干渉してモアレが現れます。

対処方法

拡大縮小の設定を変えてください。それでもモアレが現れる場合は、原稿の角度を少し変えてセットしてください。

➔ [「コピー時のメニューの説明」84ページ](#)

コピーすると裏写りする



以下の原因が考えられます。

■ 薄い原稿の場合、スキャン時に裏面の画像が読み取られます。

対処方法

原稿の裏側に黒い紙や下敷きなどを重ねて、原稿台にセットしてください。

■ コピー濃度が高く設定されています。

対処方法

コピー濃度を低く設定してください。

➔ [「コピー時のメニューの説明」84ページ](#)

複数枚の写真が1枚の用紙にコピーされてしまう

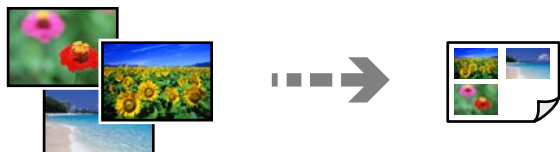

- 写真と写真のセット間隔が不十分です。

対処方法

原稿台に複数の写真を置いて別々にコピーしたいのに1シートに印刷されてしまうときは、写真と写真の間を5mm以上離してください。離しても1シートに印刷されてしまうときは1枚ずつセットしてください。

➔ [「写真をコピーする」79ページ](#)

きれいにスキャンできない

色ムラ、汚れ、点などがスキャンした画像に現れる



- 原稿や原稿台にゴミや汚れが付いています。

対処方法

原稿に付いているゴミや汚れを取り除き、原稿台をクリーニングしてください。

➔ [「原稿台の汚れを拭き取る」106ページ](#)

- 原稿を強く押さえつけています。

対処方法

原稿を強く押さえつけると、ムラ、シミ、斑点が出ることがあります。原稿や原稿カバーを強く押さえつけないでください。

原稿の裏面がスキャンした画像に写る



■ 薄い原稿の場合、スキャン時に裏面の画像が読み取られます。

対処方法

原稿の裏側に黒い紙や下敷きなどを重ねて、原稿台にセットしてください。

正しい範囲でスキャンできない

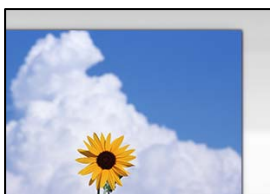

■ 原稿が原稿台の適切な位置にセットできていません。

対処方法

- 原点マークに合わせて原稿をセットしてください。
- スキャン結果の端が欠けたときは、原稿を原稿台のフチから少し離してセットしてください。

➔ [「原稿のセット」 39ページ](#)

■ 原稿台にゴミや汚れが付いています。

対処方法

原稿台や原稿カバーのゴミや汚れを取り除いてください。原稿の周辺にゴミや汚れがあると、その位置までスキャン範囲が拡張されます。

➔ [「原稿台の汚れを拭き取る」 106ページ](#)

■ Epson ScanSmartで複数の原稿をセットしているとき、原稿が近づき過ぎています。

対処方法

原稿台に複数の原稿をセットするときは、それぞれの原稿を20 mm以上離してセットしてください。

➔ [「複数枚の写真を一度にスキャンする」 96ページ](#)

スキャン品質のトラブルが解決しない

全ての対処方法を試してもトラブルを解決できないときは、以下を確認してください。

■ スキャンソフトウェアの設定に問題があります。

対処方法

スキャンソフトウェアの設定を、Epson Scan 2ユーティリティを使って初期化します。

参考 Epson Scan 2ユーティリティは、スキャンソフトウェアに付属してインストールされるソフトウェアです。

1. Epson Scan 2ユーティリティを起動します。

- Windows 10
スタートボタンをクリックして、[EPSON] - [Epson Scan 2 ユーティリティ] の順に選択します。
- Windows 8.1/Windows 8
検索チャームでソフトウェア名を入力して、表示されたアイコンを選択します。
- Windows 7/Windows Vista/Windows XP
スタートボタンをクリックして、[すべてのプログラム] または [プログラム] - [EPSON] - [Epson Scan 2] - [Epson Scan 2 ユーティリティ] の順に選択します。
- Mac OS
[移動] - [アプリケーション] - [Epson Software] - [Epson Scan 2 ユーティリティ] の順に選択します。

2. [その他] タブを選択します。

3. [初期化] をクリックします。

設定を初期化してもトラブルを解決できないときは、スキャンソフトウェアをアンインストールして、再インストールしてください。

➔ [「ソフトウェアを個別にインストールする」](#) 114ページ

プリンタードライバーで用紙種類や給紙装置が選択できない

■ エプソン純正プリンタードライバーがインストールされていません。

対処方法

エプソン純正プリンタードライバー (EPSON XXXXX) がインストールされていないと使用できる機能が限られるため、インストールすることをお勧めします。

ハガキに印刷するには、エプソン純正プリンタードライバーのインストールが必要です。

➔ [「エプソン純正プリンタードライバーがインストールされているか確認する \(Windows\)」](#) 115ページ

➔ [「エプソン純正プリンタードライバーがインストールされているか確認する \(Mac OS\)」](#) 117ページ

プリンター画面にメッセージが表示された

プリンターの画面にメッセージが表示されたら、画面の指示または以下の対処方法に従ってトラブルを解決してください。

	メッセージ	対処方法
あ	アドレスとサブネットマスクの組み合わせが有効ではありません。詳しくはマニュアルをご覧ください。	IPアドレス、またはデフォルトゲートウェイに正しい値を入力してください。正しい値がわからない場合は、ネットワーク設定をした方に確認してください。
い	インクが正常に出ていません。ノズルの状態が改善されないため終了します。詳しくはマニュアルをご覧ください。	ノズルチェックとヘッドクリーニングを交互に3回程度繰り返しても目詰まりが解消されないときは、印刷しない状態で12時間以上放置した後、1回ノズルチェックとヘッドクリーニングを実行してください。⏻ ボタンで電源を切って放置することをお勧めします。それでも改善されないときは、強力クリーニングを実行してください。 強力クリーニングを実行しても目詰まりが解消されないときは、印刷しない状態で12時間以上放置した後、再度ノズルチェックパターンを印刷します。印刷されたパターンの状態に応じて再度クリーニングまたは強力クリーニングを実行してください。それでも改善されないときは、エプソンの修理窓口に修理を依頼してください。
	以下にアクセスするか、マニュアルを確認してください。確認後、[了解]を選択してください。	QRコードを読み取れないときは、以下を参照してスマートデバイスと接続してください。 https://epson.sn
こ	コンピューターとの通信エラーが発生しました。コンピューターとの接続を確認してください。	コンピューターとプリンターを正しく接続してください。ネットワークで接続しているときは、コンピューターからネットワーク接続する方法の説明をご覧ください。 スキャン中にこのメッセージが表示された場合は、Epson ScanSmartがコンピューターにインストールされているか確認してください。 「コンピューターとの接続設定をする」117ページ
	このサービスを利用するには、ルート証明書のアップデートが必要です。	Web Configを起動してルート証明書を更新してください。 「WebブラウザからWeb Configを起動する」203ページ
	この機能を使うには、コンピューターにソフトウェアをインストールする必要があります。詳しくはマニュアルをご覧ください。	Epson ScanSmartをインストールしてください。 「ソフトウェアを個別にインストールする」114ページ
	コンピューターが見つからないときは、以下をご確認ください。 ・ プリンターとコンピューターの接続(USBまたはネットワーク) ・ 必要なソフトウェアのインストール ・ コンピューターの電源 ・ ファイアウォールなどの設定 ・ 再探索の実行 詳しくはマニュアルをご覧ください。	コンピューターと接続できているか確認してください。 「接続状態を確認する」145ページ Epson ScanSmartがインストールされていないときはインストールしてください。 「ソフトウェアを個別にインストールする」114ページ
	コンピューターでプリンターのポート設定(IPアドレスなど)やドライバーの状態が正しいか確認してください。詳しくはマニュアルをご覧ください。	プリンタードライバーの [ユーティリティ] タブで [印刷待ち状態表示] をクリックします。[プリンター] メニューの [プロパティ] - [ポート] で、以下の正しいポートが選択されていることを確認してください。
	コンピューターで、印刷ポートの設定や、ドライバーの状態などを確認してください。詳しくはマニュアルをご覧ください。	USB接続： [USBXXX]、ネットワーク接続： [EpsonNet Print Port]

	メッセージ	対処方法
し	システムエラー 電源を入れ直してください。それでもこのメッセージが表示されるときはエプソンの修理窓口にご相談ください。 エラーコード 例) 300101 上記のエラーコードは一例です。	以下を実施してください。 1. プリンターの電源を入れ直します。 2. 無線LANで接続している場合は、無線LANルーターの電源を入れ直します。 それでも同じメッセージが表示されるときは修理が必要です。エラーコードを控えてから、エプソンの修理窓口にご連絡ください。
せ	設定画面自動表示をオフにします。一部の機能が使えなくなります。詳しくはマニュアルをご覧ください。	[設定画面自動表示] を無効にすると、AirPrintが使用できません。
そ	挿入されている外部メモリーは使用できません。詳しくはマニュアルをご覧ください。	対応している外部メモリーを使用してください。 「対応USB接続機器の仕様」 214ページ
ふ	フチなし印刷用廃インク吸収パッドの吸収量が限界に達しました。お客様による交換はできません。エプソンの修理窓口にご交換をご依頼ください。	フチなし印刷用廃インク吸収パッド*は、お客様による交換ができないため、エプソンの修理窓口にご交換を依頼してください。 フチなし印刷はできませんが、フチあり印刷はできます。 「アフターサポート・サービスのご案内」 221ページ
	フチなし印刷用廃インク吸収パッドの吸収量が限界に近付いています。お客様による交換はできません。お早めにエプソンの修理窓口にご交換をご依頼ください。 OK：印刷継続	フチなし印刷用廃インク吸収パッド*は、お客様による交換ができないため、エプソンの修理窓口にご交換を依頼してください。 [OK] をタップすると印刷を続行できます。 「アフターサポート・サービスのご案内」 221ページ
	プリンターエラー 電源を入れ直してください。それでもエラーが発生するときはエプソンの修理窓口にご相談ください。 エラーコード 例) 000031 上記のエラーコードは一例です。	以下を実施してください。 1. スキャナーユニットを開けて、プリンター内部に用紙や保護材が入っていたら取り除きます。また、プリンターの半透明フィルムに汚れが付いているときは清掃します。 「詰まった用紙を取り除く」 172ページ 「半透明フィルムの汚れを拭き取る」 106ページ 2. スキャナーユニットを閉めて、電源を入れ直します。 それでも同じメッセージが表示されるときは修理が必要です。エラーコードを控えてから、エプソンの修理窓口にご連絡ください。 「アフターサポート・サービスのご案内」 221ページ 詳細は以下のウェブサイトをご確認ください。  https://www.epson.jp/fem?m=ew-m754t
ほ	保存中にエラーが発生しました。外部メモリーを確認してください。	プリンターにセットした外部記憶装置が壊れている可能性があります。使用できる外部記憶装置かを確認してください。 「対応USB接続機器の仕様」 214ページ
め	メディアが認識できません。使用できるメディアの詳細はマニュアルをご覧ください。	対応している外部メモリーを使用してください。 「対応USB接続機器の仕様」 214ページ

	メッセージ	対処方法
-	XXに以下の用紙がセットされていますか？	印刷設定を変更するか、印刷設定と同じ用紙をプリンターの用紙トレイにセットして、用紙情報を変更してください。 次回からこのメッセージを表示しないようにするには、[設定] - [便利機能の設定] の順に選択して、[用紙設定間違い通知] を [オフ] にしてください。
-	Recovery Mode Update Firmware	ファームウェアのアップデートに失敗したため、リカバリーモードで起動しました。以下の手順でもう一度ファームウェアをアップデートしてください。 1. コンピューターとプリンターをUSB接続します(リカバリーモード中のアップデートは、ネットワーク接続ではできません)。 2. エプソンのウェブサイトから最新のファームウェアをダウンロードしてアップデートを開始します。 詳しくはダウンロードページの「アップデート方法」をご覧ください。

* フチなし印刷時に排出される廃インクを吸収する部品です。吸収量が限界に達する時期は使用状況によって異なります。限界に達すると、パッドを交換するまでフチなし印刷できません(インクあふれ防止のため)。保証期間経過後の交換は有償です。

用紙が詰まった

操作パネルのエラー表示を確認し、用紙が詰まっている(ちぎれた紙片が残っている)箇所を順番に確認して取り除いてください。その後、エラーを解除してください。プリンターの画面に、詰まった用紙を取り除く方法の動画が表示されます。

⚠ 注意 内部に手を入れるときは、操作パネルのボタンには触らないでください。プリンターが動作してけがをするおそれがあります。また、突起などでけがをしないように注意してください。

❗ 重要 用紙はゆっくりと引き抜いてください。勢いよく引っ張るとプリンターが故障することがあります。

詰まった用紙を取り除く

▶ 操作手順はWeb動画マニュアルでも見ることができます。以下のURLからご覧ください。

<https://support.epson.net/publist/vlink.php?code=VC00025>

⚠ 注意

- スキャナーユニットを開閉するときは、手や指を挟まないように注意してください。けがをするおそれがあります。
- 内部に手を入れるときは、操作パネルのボタンには触らないでください。プリンターが動作してけがをするおそれがあります。また、突起などでけがをしないように注意してください。

1. 背面ユニットを引き出します。

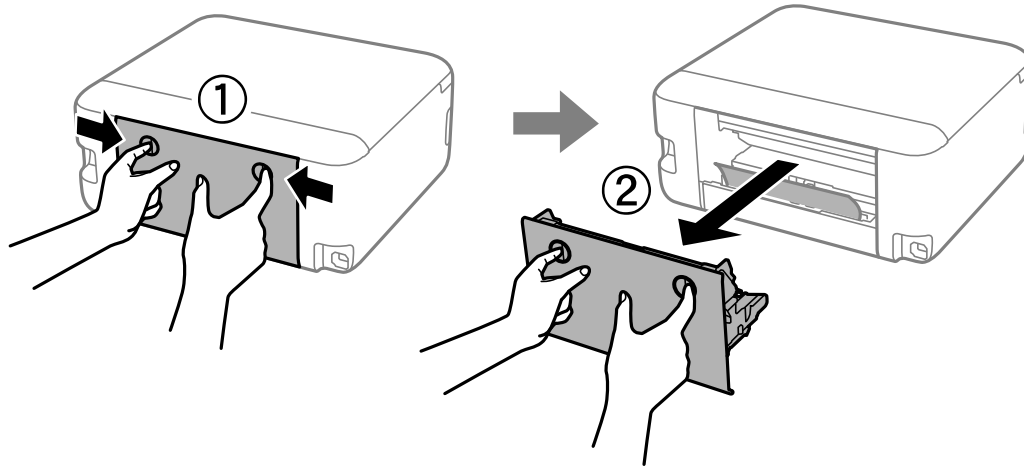

2. 詰まっている用紙を取り除きます。

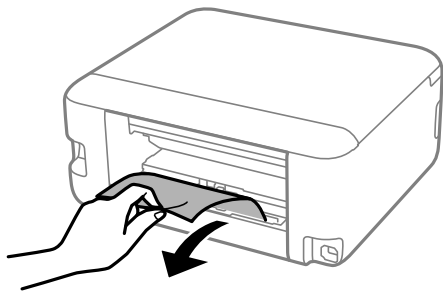

3. 背面ユニットに詰まっている用紙を取り除きます。

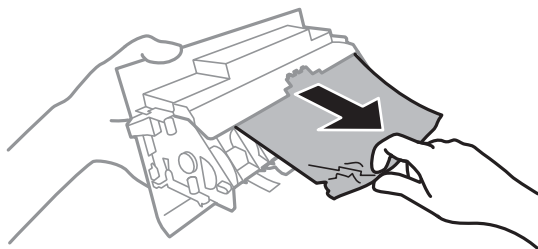

4. 背面ユニットをプリンターに取り付けます。

5. 原稿カバーを閉めた状態で、スキャナーユニットを開けます。

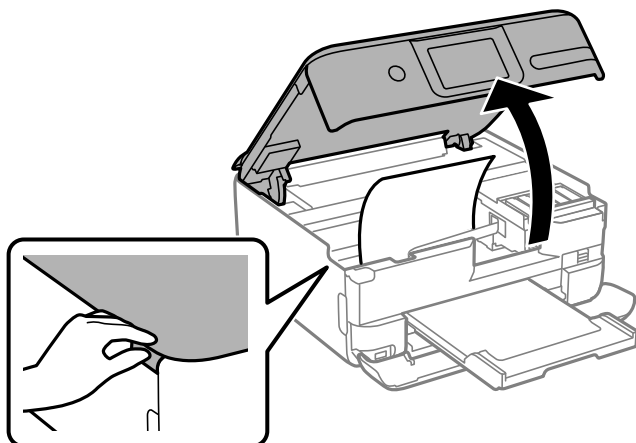

参考 スキャナーユニットを開けるときは、ロックがかかるまで両手で持ち上げてください。

6. 詰まっている用紙を取り除きます。

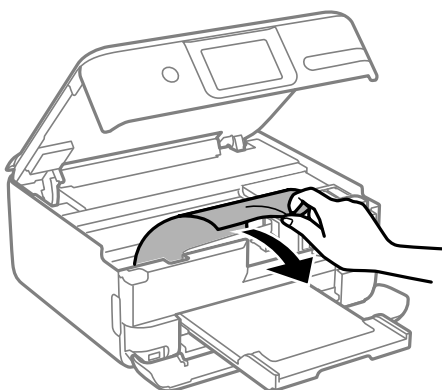

！重要 プリンター内部のケーブル（白色）や半透明フィルムには触らないでください。動作不良の原因となるおそれがあります。

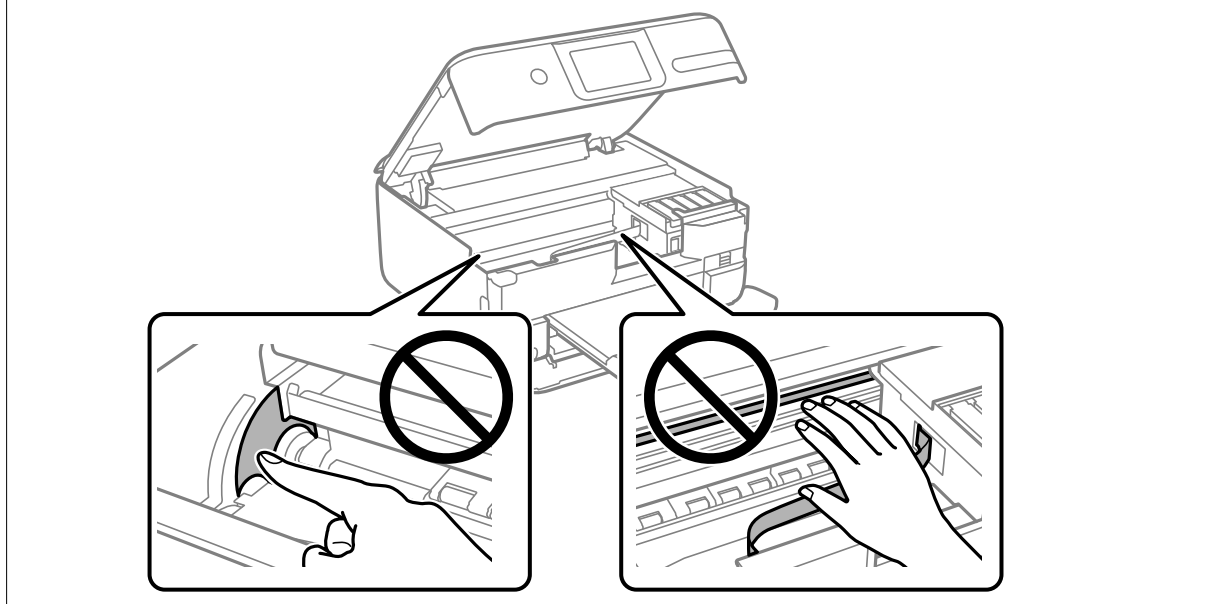

7. スキャナーユニットを閉めます。

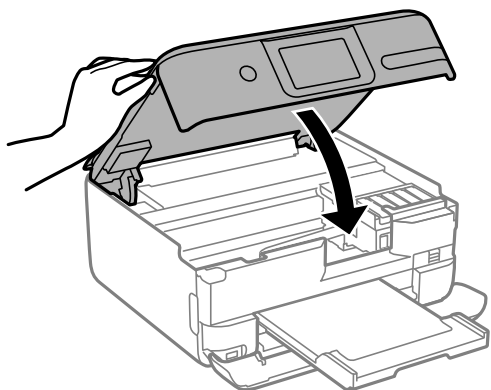

参考 指などを挟まないように若干の抵抗を持たせ、ゆっくり閉まるように設計されています。抵抗感があってもそのまま閉めてください。

8. 排紙トレイを収納します。

9. 用紙トレイを、少し上に持ち上げながら引き抜きます。

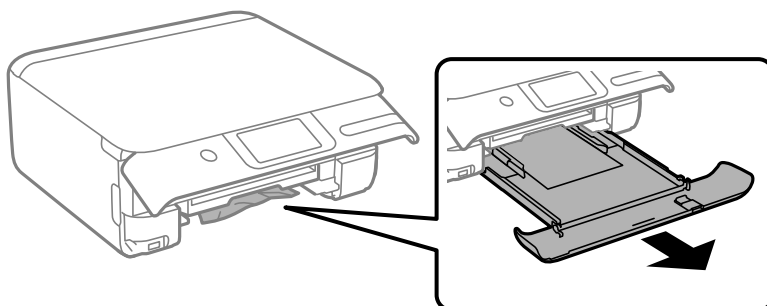

10. 詰まっている用紙を取り除きます。

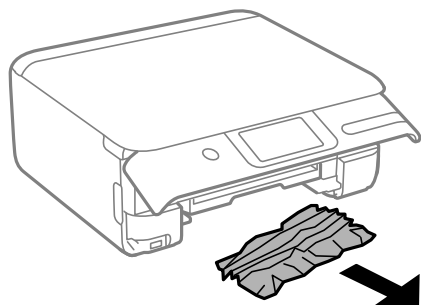

11. 用紙の端をそろえて、用紙ガイドを合わせます。

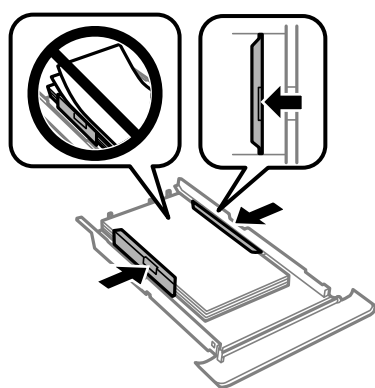

12. 用紙トレイをプリンターにセットします。

紙詰まりを防ぐには

紙詰まりが頻繁に起こる場合は、以下を確認してください。

- プリンターを水平な場所に設置して、適切な環境で使用してください。
「動作時と保管時の環境仕様」216ページ
- 本製品で印刷できる用紙を使用してください。
「印刷できる用紙とセット枚数」192ページ
- 用紙取り扱い上のご注意に従ってください。
「用紙取り扱い上のご注意」25ページ
- 用紙を正しい方向でセットして、用紙の側面に用紙ガイドを合わせてください。
「用紙トレイに用紙をセットする」29ページ
「手差し給紙に用紙をセットする」33ページ
- 用紙はセット可能枚数を超えてセットしないでください。
- 複数枚セットして用紙が詰まるときは、1枚ずつセットしてください。
- プリンターの用紙サイズと用紙種類の設定を、実際にセットした用紙に合わせてください。
「用紙種類の設定値」27ページ
- プリンター内部のローラーをクリーニングしてください。
「給紙不良を改善する」99ページ

インクの補充が必要になった

インクボトル取り扱い上のご注意

インクを補充する前に以下の注意事項を確認してください。

インクボトル保管時のご注意

- 直射日光を避けて保管してください。
- 高温や凍結するような環境で保管しないでください。
- インクボトルを寒い所に長時間保管していたときは、3時間以上室温で放置してからお使いください。
- 開封したボトルは、なるべく早くお使いください。
- インクボトルは個装箱に印刷されている期限までに使用することをお勧めします。
- インクボトルの袋は、インクタンクにインクを補充する直前まで開封しないでください。品質保持のため、真空パックにしています。開封後、そのまま長時間放置すると、正常に印刷できなくなるおそれがあります。
- インクボトルを保管または輸送するときは、傾けたり衝撃や急激な温度変化を与えたりしないでください。インクボトルのキャップをしっかりと締めてもインクが漏れることがあります。インクボトルのキャップを締めるときは必ずボトルをまっすぐに立ててください。また、ボトルを輸送する際は、袋に入れるなど、インクが漏れないようにしてください。

インク充填時のご注意

- 本製品のご使用に当たっては、インクの取り扱いに注意してください。インクタンクにインクを補充する際に、インクが飛び散ることがあります。インクが衣服や所持品に付着すると、取れないことがあります。
- 本製品用のインクボトルを使用してください。
- インクボトルを強く振ったり押し潰したりしないでください。
- プリンターの状態を良好に保つためには、インク残量が少ない状態で放置しないことをお勧めします。
- 最適な印刷結果を得るために、少なくとも年に一度はインクタンクの上限線までインクを補充してください。
- 本製品はプリントヘッドの品質を維持するため、インクが完全になくなる前に動作を停止するように設計されており、インクタンク内に多少のインクが残ります。イールド枚数（印刷可能枚数）は、タンク内に残るインクを含めずに計算しています。

インクの消費

- プリントヘッドを良好な状態に保つため、ヘッドクリーニングなどのメンテナンス動作で全色のインクが消費されま
す。また、電源投入時にも消費されることがあります。
- モノクロやグレースケール印刷の場合でも、用紙種類や印刷品質の設定によっては、カラーインクを使った混色の黒
で印刷します。
- 購入直後のインク初期充填では、プリントヘッドノズル（インクの吐出孔）の先端部分までインクを満たして印刷で
きる状態にするため、その分インクを消費します。そのため、初回は2回目以降に使用するインクボトルよりも印刷
できる枚数が少なくなることがあります。

インクタンクにインクを補充する

 操作手順はWeb動画マニュアルでも見ることができます。以下のURLからご覧ください。
<https://support.epson.net/publist/vlink.php?code=VC00026>

1. プリンターの操作パネルで [プリンターのお手入れ] を選択します。
2. [インク補充] を選択して、[開始] をタップします。
3. 画面に表示されたインク補充に関する注意事項を読み、次に進みます。
4. スキャナーユニットを開けます。

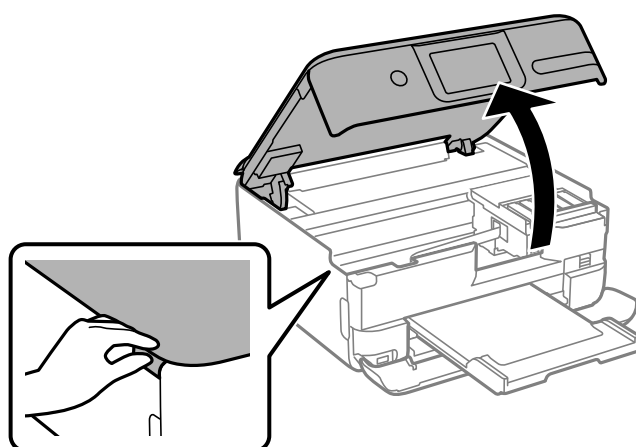

参考 スキャナーユニットを開けるときは、ロックがかかるまで両手で持ち上げてください。

5. 補充する色のインクタンクキャップを開けます。

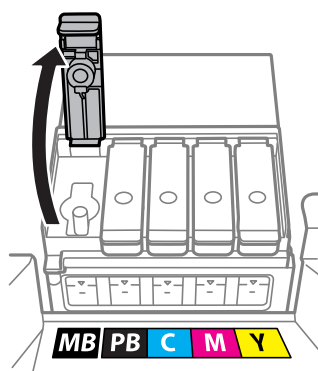

重要 本体のラベルの表示と、インクタンクの色と補充したいインクの色が合っていることを確認してください。

6. インクボトルをまっすぐに立てた状態で、キャップをゆっくり回して取り外します。

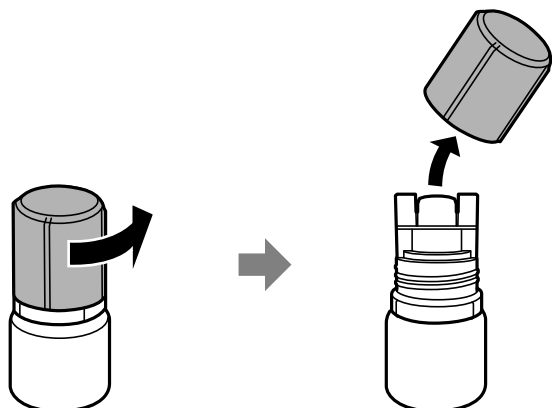

！重要

- プリンター性能をフルに発揮するためにエプソン純正品のインクボトルを使用することをお勧めします。
- インクをこぼさないよう注意してください。
- キャップを外したインクボトルの先端には触らないでください。インクで汚れることがあります。



7. インクタンクの上限線 (a) を確認します。

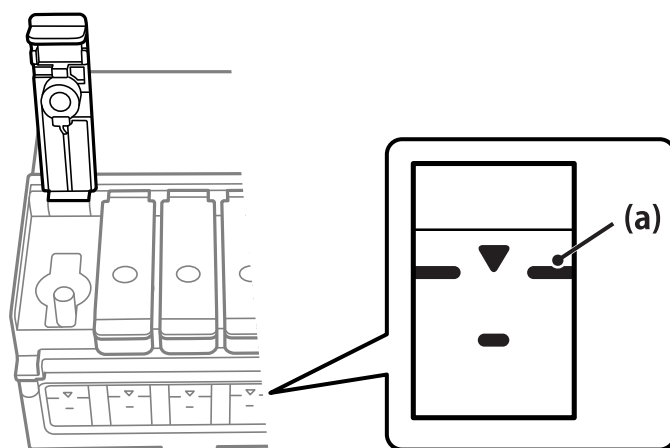

8. インクの注入口に合わせてボトルを挿し、インクが上限線で自動で止まるまで注入します。

ボトルを正しい色の注入口に挿すと、自動でインクは注入され、上限線の位置で止まります。注入が開始されないときは、ボトルを挿し直してください。

上限線までインクが入った状態で、ボトルを抜き挿ししないでください。上限線を越えてインクが入ってしまい、インクがあふれたり、プリンターが故障したりするおそれがあります。

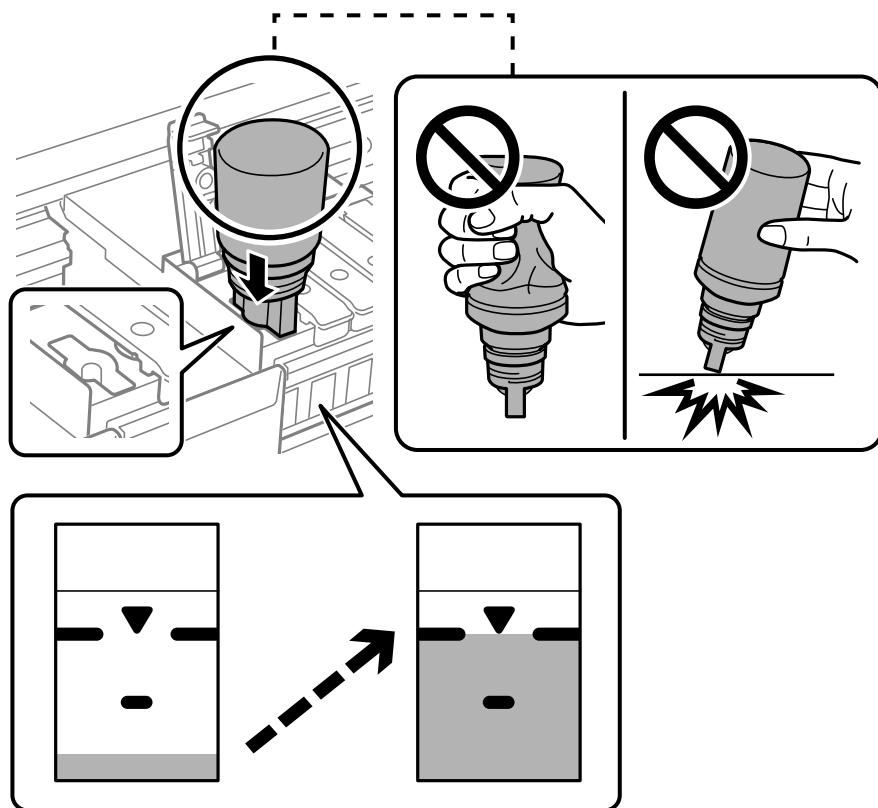

9. インクの注入が完了したらボトルを抜いて、インクボトルのキャップを確実に締めます。

！重要

- ボトルにインクが残ることがありますが、無理に再注入しないでください。
- ボトルをタンクに挿したままにしないでください。ボトルの破損やインク漏れの原因になることがあります。

参考

インクが残った場合は、ボトルのキャップを締めてまっすぐ立てて保管してください。

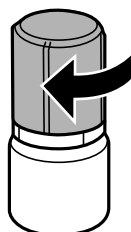

10. インクタンクキャップを確実に閉めます。

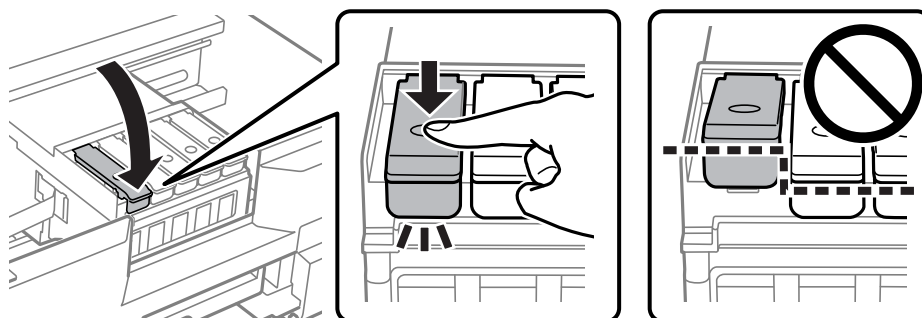

11. スキャナーユニットを閉めて次に進みます。

12. 画面の指示に従って補充したインクの色を選択し、インク残量情報を更新します。

「インク残量を設定しました。」というメッセージが表示されたら、インク残量情報の更新は完了です。

重要 インクが上限線に満たなくても印刷を続けられますが、プリンターを最良の状態でお使いいただくために、早めにインクを補充してインク残量情報を更新してください。

関連情報

- ➔ [「純正インクボトルのご案内」 199ページ](#)
- ➔ [「インクボトル取り扱い上のご注意」 177ページ](#)
- ➔ [「こぼれたインクを拭き取る」 111ページ](#)
- ➔ [「インクボトルの廃棄」 181ページ](#)

インク残量情報の更新に関するご注意

インクを補充した後は、必ずインク残量情報を更新してください。

2色以上のインクを補充した場合は、補充した色を全て選択してインク残量情報を更新してください。

インク残量情報を更新しないと、インクを補充してもインク残量表示は変わりません。

関連情報

- ➔ [「消耗品の状態を確認する」 99ページ](#)

インクボトルの廃棄

一般家庭でお使いの場合は、ポリ袋などに入れて、必ず法令や地域の条例、自治体の指示に従って廃棄してください。事業所など業務でお使いの場合は、産業廃棄物処理業者に廃棄物処理を委託するなど、法令に従って廃棄してください。

メンテナンスボックスの交換が必要になった

メンテナンスボックス取り扱い上のご注意

メンテナンスボックスを交換する前に以下の注意事項を確認してください。

- メンテナンスボックスのICチップに触らないでください。正常な動作や印刷ができなくなるおそれがあります。
- 印刷中は交換しないでください。廃インクが漏れることがあります。
- 交換時以外はカバーやメンテナンスボックスを取り外さないでください。インクが漏れるおそれがあります。
- メンテナンスボックスカバーが閉まらないときは、メンテナンスボックスが正しくセットされていない可能性があります。セットし直してください。
- 取り外して長期間放置したメンテナンスボックスは、再使用しないでください。内部のインクが固化し、インクを吸収できません。
- メンテナンスボックスは密封するまで傾けないでください。インクが漏れることがあります。
- 高温や凍結するような環境で保管しないでください。
- 直射日光を避けて保管してください。
- メンテナンスボックスを落としたり、強い衝撃を与えたりしないでください。
- 開口部は汚れることがあるため触らないでください。

メンテナンスボックスを交換する

メンテナンスボックスは、クリーニング時や印刷時に排出される廃インクを溜める容器です。

メンテナンスボックス交換のメッセージが表示されたら、操作パネルに表示される動画を見ながら交換できます。

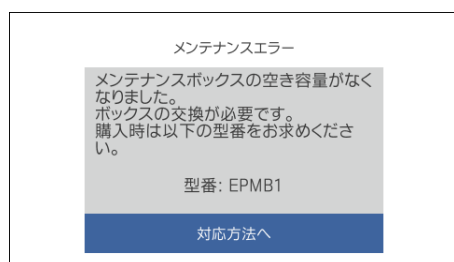

- 参考**
- インクあふれ防止のため、いっぱいになるとボックスを交換するまで印刷やクリーニングはできませんが、スキャンなどのインクを使わない操作はできます。
 - 以下の画面が表示されたときは、お客様による交換はできません。エプソンの修理窓口にご依頼ください。

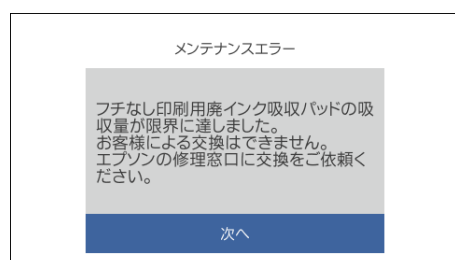

関連情報

- ➔ [「メンテナンスボックスの型番」 200ページ](#)
- ➔ [「メンテナンスボックス取り扱い上のご注意」 182ページ](#)
- ➔ [「使用済みメンテナンスボックスの廃棄」 183ページ](#)

使用済みメンテナンスボックスの廃棄

一般家庭でお使いの場合は、ポリ袋などに入れて、必ず法令や地域の条例、自治体の指示に従って廃棄してください。事業所など業務でお使いの場合は、産業廃棄物処理業者に廃棄物処理を委託するなど、法令に従って廃棄してください。

思い通りに操作できない

電源が入らない、切れない

電源が入らない

以下の原因が考えられます。

- 電源プラグがコンセントにしっかり差し込まれていません。

対処方法

電源プラグをコンセントにしっかり差し込んでください。

-  ボタンを押している時間が不十分です。

対処方法

 ボタンを少し長めに押してください。

- プリンターが動作中です。

対処方法

電源ランプが消灯したのを確認してから、電源を入れてください。

自動で電源が入らない

■ 自動電源オン設定が機能していません。

対処方法

- [設定] - [基本設定] の順に選択して、[自動電源オン設定] を有効にしてください。
- USB接続の場合は、プリンターとコンピューターを接続しているUSBケーブルをしっかりと差し込んでください。
- ネットワーク接続の場合は、プリンターのホーム画面でネットワーク接続されていることを確認してください。

➔ [「ネットワークアイコンの見方」23ページ](#)

電源が切れない

■ 電源ボタンを押している時間が不十分です。

対処方法

電源ボタンを少し長めに押してください。それでも切れないときは、電源プラグをコンセントから抜いてください。プリントヘッドの乾燥を防ぐため、その後に電源を入れ直して、電源ボタンで切ってください。

■ 電源が切れるのに時間がかかっています。

対処方法

自動電源オン設定が有効の場合、電源が切れるまでの時間が長くなります。詳細は関連情報をご覧ください。

➔ [「自動電源オン設定：」204ページ](#)

動作が遅い

印刷速度が遅い

以下の原因が考えられます。

■ 不要なアプリケーションソフトを起動しています。

対処方法

コンピューターやスマートデバイスで、不要なアプリケーションソフトを終了してください。

■ 印刷品質が高い設定になっています。

対処方法

印刷品質を下げて印刷してください。

■ 双方向印刷設定が無効になっています。

対処方法

双方向印刷設定を有効にしてください。双方向印刷はプリントヘッドが左右どちらに移動するときも印刷するため、印刷速度が速くなります。

- 操作パネル
[設定] - [プリンター設定] の [双方向印刷] を有効にします。
- Windows
プリンタードライバーの [応用設定] タブで [双方向印刷] をチェックします。
- Mac OS
アップルメニューの [システム環境設定] - [プリンタとスキャナ] (または [プリントとスキャン]、[プリントとファクス]) の順に選択し、お使いのプリンターを選択します。[オプションとサプライ] - [オプション] (または [ドライバ]) の順にクリックします。[双方向印刷] でオンを選択します。

■ 動作音低減モードが有効になっています。

対処方法

[動作音低減モード] を無効にしてください。動作音低減動作中は印刷速度が遅くなります。

- 操作パネル
ホーム画面で  を選択して [オフ] を選択します。
- Windows
プリンタードライバーの [基本設定] タブで [動作音低減モード] を [オフ] にします。
- Mac OS
アップルメニューの [システム環境設定] - [プリンタとスキャナ] (または [プリントとスキャン]、[プリントとファクス]) の順に選択し、お使いのプリンターを選択します。[オプションとサプライ] - [オプション] (または [ドライバ]) の順にクリックします。[動作音低減モード] でオフを選択します。

■ 無線LANルーターの電波状態に問題があります。

対処方法

ネットワーク接続している他のユーザーに配慮して、無線LANルーターの電源を入れ直してください。それでも解決しないときは、プリンターを無線LANルーターの近くに移動する、または無線LANルーターのマニュアルでネットワーク不安定の解決方法をご確認ください。

■ 普通紙に写真のような、色の濃いデータを印刷しています。

対処方法

普通紙に写真のような、色の濃いデータを印刷すると、品質確保のため、時間がかかることがあります。異常ではありません。

連続印刷中に印刷速度が極端に遅くなった

■ 高温によるプリンター内部の損傷を防ぐための機能が働いています。

対処方法

印刷は継続できます。印刷速度を回復させるには、電源を入れたまま印刷しない状態で30分以上放置してください。電源を切って放置しても回復しません。

スキャン速度が遅い

- 高解像度でスキャンしています。

対処方法

解像度を下げてスキャンしてください。

プリンターの画面が暗くなった

- スリープモードになっています。

対処方法

画面をタップすると元の明るさに戻ります。

画面に「！」が表示されて写真を選択できない

- 対応していない画像ファイルです。

対処方法

本製品に対応していない画像ファイルは「！」で表示されます。対応しているファイルを使用してください。

➔ [「印刷できるファイルの仕様」214ページ](#)

- ファイル名が長いためプリンターで認識できません。

対処方法

外部メモリー内の画像ファイルを、コンピューターやスマートデバイスに保存すると、写真を印刷できます。スマートデバイスの場合はEpson Smart Panelで印刷できます。

ピンチイン、ピンチアウトができない

- 画面を押す力が不十分です。

対処方法

ピンチイン、ピンチアウトがうまくできないときは、画面を少し押しながら操作してみてください。

スキャナーユニットが閉まらない

- 指などを挟まないように若干の抵抗を持たせ、ゆっくり閉まるように設計されています。

対処方法

抵抗感があってもそのまま閉めてください。

原稿カバーが外れたときは

手差し給紙カバーを開け、原稿カバーのツメをまっすぐにした状態で、垂直に挿してください。

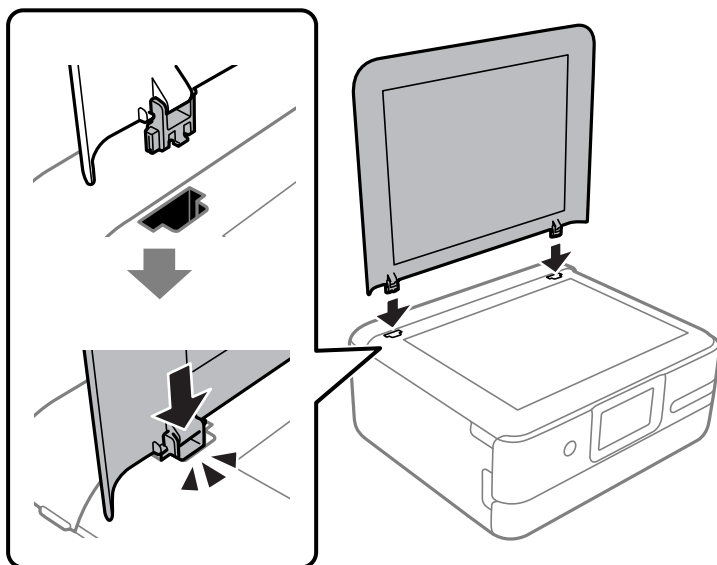

外部メモリーにデータを保存できない

以下の原因が考えられます。

- 対応していない外部記憶装置を使用しています。

対処方法

本製品で対応している外部記憶装置を使用してください。

➔ [「対応USB接続機器の仕様」214ページ](#)

- 外部メモリーが書き込み禁止になっています。

対処方法

書き込み禁止を解除してください。

- 外部メモリーの空き容量が少なくなっています。

対処方法

不要なデータを削除するか、別の外部メモリーを使用してください。

動作音が大きい

■ 動作音低減モードが無効になっています。

対処方法

動作音が大きいときは [動作音低減モード] を有効にしてください。ただし、動作速度が遅くなります。

- 操作パネル

ホーム画面で  を選択して [オン] にします。

- Windows

プリンタードライバーの [基本設定] タブの [動作音低減モード] を有効にします。

- Mac OS

アップルメニューの [システム環境設定] - [プリンタとスキャナ] (または [プリントとスキャン]、[プリントとファクス]) の順に選択し、お使いのプリンターを選択します。[オプションとサプライ] - [オプション] (または [ドライバ]) の順にクリックします。[動作音低減モード] でオンを選択します。

ルート証明書の更新が必要になった

■ ルート証明書の有効期限が切れています。

対処方法

Web Configを起動してルート証明書を更新してください。

- ➔ [「ブラウザー上でプリンターの設定や変更をするソフトウェア \(Web Config\) 」 202ページ](#)

手動両面印刷できない (Windows)

■ EPSON プリンターウィンドウ!3が無効になっています。

対処方法

プリンタードライバーの [ユーティリティー] タブで [拡張設定] をクリックして、[EPSON プリンターウィンドウ!3 を使用する] をチェックしてください。

プリンターをネットワーク経由で操作、または共有プリンターとして使用していると、手動両面印刷できないことがあります。

印刷設定メニューが表示されない (Mac OS)

■ エプソンのプリンタードライバーが設定できていません。

対処方法

macOS Catalina (10.15) 以降、macOS High Sierra (10.13)、macOS Sierra (10.12)、OS X El Capitan (10.11)、OS X Yosemite (10.10)、OS X Mavericks (10.9) で [印刷設定] メニューが表示されないときは、エプソンのプリンタードライバーが設定できていません。以下の方法で設定してください。

アップルメニューの [システム環境設定] - [プリンタとスキャナ] (または [プリントとスキャン]、[プリントとファクス]) の順に選択して、一旦プリンターを削除してから、プリンターの追加をやり直してください。

macOS Mojave (10.14) はテキストエディットなどアップル社製アプリケーションソフトで [印刷設定] ができません。

インクを補充したのにインク残量情報更新のメッセージが表示される

■ インク残量情報が更新されていません。

対処方法

インクを補充した後は、画面の指示に従ってインク残量情報を更新してください。

➔ [「インク残量情報の更新に関するご注意」 181ページ](#)

インクを補充したのにインク残量表示が変わらない

■ インク残量情報が更新されていません。

対処方法

インクを補充した後は、画面の指示に従ってインク残量情報を更新してください。

➔ [「インク残量情報の更新に関するご注意」 181ページ](#)

解決できないときは

全ての対処方法を試しても問題が解決できないときは、エプソンのウェブサイトで「よくあるご質問 (FAQ)」をご覧ください。

www.epson.jp/support/faq/

それでも解決できないときは、エプソンのインフォメーションセンターまたは修理窓口にお問い合わせください。

関連情報

➔ [「印刷やコピーの問題が解決できない」 190ページ](#)

印刷やコピーの問題が解決できない

問題が解決できるまで、以下の項目を上から順番に実行してください。

- プリンターにセットした用紙の用紙種類と、プリンターに登録した用紙種類、プリンタードライバーで設定した用紙種類を全て同じに設定します。
「[用紙サイズと種類の登録](#)」27ページ
- 操作パネルやプリンタードライバーで、印刷品質を [きれい] に設定します。
- プリントヘッドの位置を調整します。
「[プリントヘッドの位置を調整する](#)」105ページ
- ノズルチェックを実行して、プリントヘッドのノズルが目詰まりしているか確認します。
ノズルチェックパターンが欠けているときは、目詰まりしています。ヘッドクリーニングとノズルチェックを交互に3回繰り返して目詰まりが解消するか確認してください。
ただし、ヘッドクリーニングをするとインクを消費します。
「[ノズルチェックとヘッドクリーニングをする](#)」102ページ
- プリンターの電源をオフにして、12時間以上放置してから目詰まりが解消したか確認します。
目詰まりが原因の場合は、印刷しない状態で放置することで、解決されることがあります。
以降の項目は、プリンターの電源をオフにしている間に確認できます。
- エプソン純正インクボトルを使用しているか確認します。
インクボトルは純正品のご使用をお勧めします。純正品以外を使用すると印刷品質が低下することがあります。
- プリンター内部の半透明フィルムに汚れがないか確認します。
汚れている場合は優しく拭き取ってください。
「[半透明フィルムの汚れを拭き取る](#)」106ページ
- プリンター内部にちぎれて残っている紙片がないか確認します。
紙片を取り除くときには、半透明フィルムに手や紙片を接触させないように注意してください。
- 用紙に問題ないか確認します。
用紙が反っていないか、用紙の表裏を間違えてセットしていないかなどを確認します。
「[用紙取り扱い上のご注意](#)」25ページ
「[印刷できる用紙とセット枚数](#)」192ページ
「[印刷できない用紙](#)」197ページ
- プリンターの電源をオフにして12時間以上放置しても目詰まりが解消しないときは、強力クリーニングをします。
「[強力クリーニングをする](#)」104ページ

全て確認しても問題が解決しない場合は、修理が必要な可能性があります。お買い求めいただいた販売店またはエプソンの修理窓口にご相談ください。

関連情報

- ➔ 「[お問い合わせ前の確認事項](#)」219ページ
- ➔ 「[保守サービスの種類](#)」220ページ
- ➔ 「[アフターサポート・サービスのご案内](#)」221ページ

製品情報

用紙情報	192
消耗品情報	199
ソフトウェア情報	200
設定メニュー一覧	204
製品仕様	209
規格と規制	216

用紙情報

印刷できる用紙とセット枚数

以下は2021年9月現在の情報です。

エプソン製専用紙(純正品)

よりきれいに印刷するためにエプソン製専用紙(純正品)のご使用をお勧めします。

参考 フチなし印刷や両面印刷に対応している用紙は以下をご覧ください。

[「フチなし印刷できる用紙」195ページ](#)

[「両面印刷できる用紙」196ページ](#)

文書の印刷に適した用紙

用紙名称	用紙サイズ	セット可能枚数	
		用紙トレイ	手差し給紙
ビジネス普通紙	A4	100	1
インクジェット普通紙	A5	100	1
両面上質普通紙<再生紙>	A4	80	1

文書と写真の印刷に適した用紙

用紙名称	用紙サイズ	セット可能枚数	
		用紙トレイ	手差し給紙
スーパーファイン紙	A4	80	1
両面スーパーファイン紙	A4	50	1
フォトマット紙*	A4	20	1

* : Epson Color対応

写真の印刷に適した用紙

用紙名称	用紙サイズ	セット可能枚数	
		用紙トレイ	手差し給紙
写真用紙クリスピー<高光沢>*1	A4、六切、2L判、KGサイズ、L判	20	1

用紙名称	用紙サイズ	セット可能枚数	
		用紙トレイ	手差し給紙
写真用紙<光沢>*1	A4、六切、2L判、スクエア（127×127mm）、ハイビジョンサイズ、KGサイズ、L判	20	1
写真用紙<絹目調>*1	A4、2L判、L判	20	1
写真用紙ライト<薄手光沢>*1	A4、2L判、KGサイズ、L判	20	1
両面写真用紙<光沢>*1*2*3	A4	20	1
Velvet Fine Art Paper（ベルベットファインアートペーパー）*1	A4	-	1
手づくりフォトブック	A5（24穴）	-	1

*1： Epson Color対応

*2： 印刷する画像によっては、排紙ローラーの跡（スジのような跡）が目立つことがあります。

*3： 2022年2月発売予定

年賀状や挨拶状の印刷に適した用紙 

用紙名称	用紙サイズ	セット可能枚数	
		用紙トレイ	手差し給紙
写真用紙<絹目調>ハガキ*	ハガキ	40	1
スーパーファイン専用ハガキ			
フォト光沢ハガキ			
PMマットハガキ*			

*： Epson Color対応

ラベル、名刺などの印刷に適した用紙 

用紙名称	用紙サイズ	セット可能枚数	
		用紙トレイ	手差し給紙
スーパーファイン専用ラベルシート	A4	1	1
フォトシールフリーカット*1*2	ハガキ	1	1
ミニフォトシール*1*2*3	ハガキ（16分割）	1	1
アイロンプリントペーパー	A4	1	1

用紙名称	用紙サイズ	セット可能枚数	
		用紙トレイ	手差し給紙
両面マット名刺用紙*4	A4	1	1

*1： シール用紙のパッケージに入っている給紙補助シートは、本製品では使用しません。

*2： Epson Color対応

*3： コンピューターからミニフォトシールに印刷するには、「Epson Photo+」などハガキサイズ16分割シールに対応したアプリケーションソフトが必要です。

*4： 操作パネルからのコピーや印刷には使えません。両面マット名刺用紙のレイアウトに対応したアプリケーションソフト（Windowsのみ対応）が必要です。詳しくはエプソンのウェブページ「よくあるご質問（FAQ）」をご覧ください。

epson.jp/faq/

製品カテゴリーからお使いの製品を選択して、「両面マット名刺」などのキーワード入力で検索できます。

市販の印刷用紙

参考 フチなし印刷や両面印刷に対応している用紙は以下をご覧ください。

[「フチなし印刷できる用紙」195ページ](#)

[「両面印刷できる用紙」196ページ](#)

普通紙

用紙名称	用紙サイズ	セット可能枚数	
		用紙トレイ	手差し給紙
コピー用紙 事務用普通紙*1	A4、Letter*2、B5、A5、A6、B6	100	1
	Legal *2	10	1
	ユーザー定義サイズ*2 (mm) 89×127～215.9×1200	1*3	1

*1： 穴あき用紙にも対応していますが、セットできるのは手差し給紙のみです。

*2： 操作パネルからのコピーや印刷には使えません。

*3： Legalより長い用紙は手差し給紙にセットしてください。

ハガキ用紙（日本郵便株式会社製）

用紙名称	用紙サイズ	セット可能枚数	
		用紙トレイ	手差し給紙
郵便ハガキ*1	ハガキ	40	1
郵便ハガキ（インクジェット紙）	ハガキ	40	1
郵便ハガキ（インクジェット写真用）	ハガキ	40	1

用紙名称	用紙サイズ	セット可能枚数	
		用紙トレイ	手差し給紙
往復ハガキ*2	往復ハガキ	20	1

*1： 慶弔用ハガキや写真店などでプリントした（写真を貼り合わせた）ハガキなど、厚手のハガキは手差し給紙にセットしてください。

*2： 操作パネルからのコピーや印刷には使えません。

封筒

用紙名称	用紙サイズ	セット可能枚数	
		用紙トレイ	手差し給紙
長形封筒*1	長形3号、4号	10	1
洋形封筒*2	洋形1号、2号、3号、4号	10	1

*1： Mac OSからの印刷は非対応

*2： 宛名面のみ対応

フチなし印刷できる用紙

エプソン製専用紙（純正品）

- ビジネス普通紙*1
- 両面上質普通紙<再生紙>*1
- スーパーファイン紙*1
- 両面スーパーファイン紙*1
- フォトマット紙
- 写真用紙クリスピー<高光沢>
- 写真用紙<光沢>
- 写真用紙<絹目調>
- 写真用紙ライト<薄手光沢>
- 両面写真用紙<光沢>
- Velvet Fine Art Paper
- 写真用紙<絹目調>ハガキ*2
- スーパーファイン専用ハガキ*2
- フォト光沢ハガキ*1*2
- PMマットハガキ*2

- スーパーファイン専用ラベルシート*¹

*1： プリントヘッドがこすれて印刷結果が汚れるおそれがあります。

*2： 宛名面は郵便番号が枠からずれて印刷されてしまうため、フチなし設定しないでください。

関連情報

➔ [「印刷できる用紙とセット枚数」192ページ](#)

市販の印刷用紙

- コピー用紙、事務用普通紙（A4、Letter、Legal、ユーザー定義サイズ）*¹
- 郵便ハガキ *²
- 郵便ハガキ（インクジェット紙）*²
- 郵便ハガキ（インクジェット写真用）*²

*1： プリントヘッドがこすれて印刷結果が汚れるおそれがあります。

*2： 宛名面は郵便番号が枠からずれて印刷されてしまうため、フチなし設定しないでください。

関連情報

➔ [「印刷できる用紙とセット枚数」192ページ](#)

両面印刷できる用紙

エプソン製専用紙（純正品）

手差し給紙は両面印刷できません。

- ビジネス普通紙
- インクジェット普通紙*¹
- 両面上質普通紙<再生紙>
- 両面スーパーファイン紙
- 両面写真用紙<光沢>
- 写真用紙<絹目調>ハガキ*²
- スーパーファイン専用ハガキ*²
- フォト光沢ハガキ*²
- PMマットハガキ*²
- 両面マット名刺用紙*¹

*1： 自動両面印刷には対応していません。

*2： コンピューターから自動両面印刷するときは、ハガキ自動両面印刷に対応したアプリケーションソフトが必要です。詳しくはエプソンのウェブページ「よくあるご質問（FAQ）」をご覧ください。

www.epson.jp/support/faq/

製品カテゴリからお使いの製品を選択して、「ハガキ自動両面」などのキーワード入力で検索できます。

関連情報

➔ [「印刷できる用紙とセット枚数」192ページ](#)

市販の印刷用紙

手差し給紙は両面印刷できません。

- コピー用紙、事務用普通紙*1
- 郵便ハガキ*2
- 郵便ハガキ（インクジェット紙）*2
- 郵便ハガキ（インクジェット写真用）*2
- 往復ハガキ*3

*1： A4、Letter、B5、ユーザー定義サイズ（102×152～215.9×297 mm）は自動両面印刷に対応しています。

*2： コンピューターから自動両面印刷するときは、ハガキ自動両面印刷に対応したアプリケーションソフトが必要です。詳しくはエプソンのウェブページ「よくあるご質問（FAQ）」をご覧ください。

www.epson.jp/support/faq/

製品カテゴリーからお使いの製品を選択して、「ハガキ自動両面」などのキーワード入力で検索できます。

*3： 自動両面印刷には対応していません。

関連情報

➔ [「印刷できる用紙とセット枚数」192ページ](#)

印刷できない用紙

以下の用紙は使用しないでください。紙詰まりや印刷汚れの原因になります。

- 波打っている用紙
- 破れている用紙、切れている用紙
- 折りがある用紙
- 湿っている用紙
- 厚すぎる用紙、薄すぎる用紙
- シールなどが貼ってある用紙

以下の封筒は使用しないでください。紙詰まりや印刷汚れの原因になります。

- のり付けおよび接着の処理が施された封筒

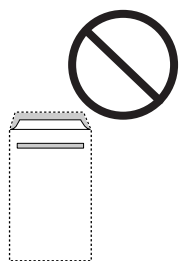

- 二重封筒

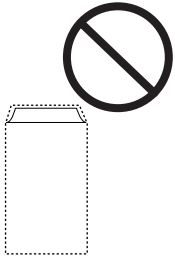

- 窓付き封筒

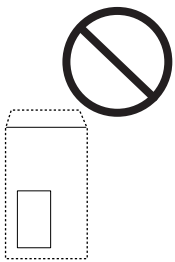

- ふたが円弧や三角形状の長形封筒や角形封筒

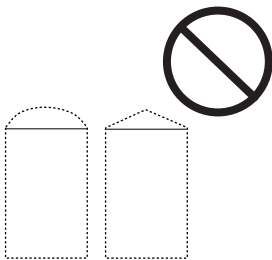

- ふたを一度折った長形封筒や折り跡のある封筒、反った封筒

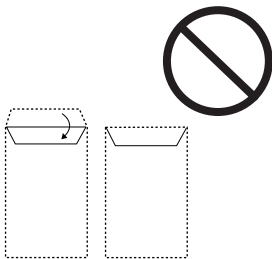

- 薄い封筒
印刷中に丸まる可能性があります。

折り跡のある往復ハガキは使用しないでください。紙詰まりや印刷汚れの原因になります。

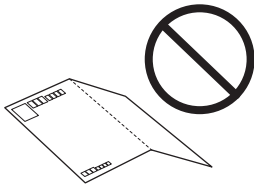

消耗品情報

純正インクボトルのご案内

プリンター性能をフルに発揮するためにエプソン純正品のインクボトルを使用することをお勧めします。
純正インクボトルは以下の通りです。

アイコン	シリーズ名	シリーズ略称	画面の表示	商品名*	型番
	ケンダム	KEN	MB	ケンダム マットブラック	KEN-MB
				ケンダム マットブラック L	KEN-MB-L
	タケトンボ	TAK	PB	タケトンボ フォトブラック	TAK-PB
				タケトンボ フォトブラック L	TAK-PB-L
			C	タケトンボ シアン	TAK-C
				タケトンボ シアン L	TAK-C-L
			M	タケトンボ マゼンタ	TAK-M
				タケトンボ マゼンタ L	TAK-M-L
			Y	タケトンボ イエロー	TAK-Y
				タケトンボ イエロー L	TAK-Y-L
-	タケトンボ 4色パック	TAK-4CL			

アイコン	シリーズ名	シリーズ略称	画面の表示	商品名*	型番
	-	-	-	ケンダム・タケトンボ 5 色パック	KETA-5CL

*: 商品名にLがついているものは、増量タイプです。

「ケンダム」、「タケトンボ」は、セイコーエプソン株式会社の登録商標です。

！重要 指定外のインクを使用すると、プリンター本体や印刷品質に悪影響が出るなどプリンター本来の性能を発揮できないことがあります。
純正品以外の品質や信頼性について保証できません。指定外のインクの使用に起因して生じた本体の損傷、故障については、保証期間内であっても有償修理となります。

- 参考**
- インクボトルに再生材を使用している場合がありますが、製品の機能および性能には影響ありません。
 - インクボトルの外観や仕様は、改良のため予告なく変更することがあります。

メンテナンスボックスの型番

メンテナンスボックスは、お客様ご自身で購入・交換が可能な部品です。エプソン純正品の使用をお勧めします。純正品の型番は以下の通りです。

EPMB1

！重要 一度装着されたメンテナンスボックスは、他のプリンターでは使用できません。

ソフトウェア情報

プリンターが対応しているソフトウェアの一部を紹介します。対応しているソフトウェアの一覧は、エプソンのウェブサイトをご覧ください。最新版をダウンロードできます。

www.epson.jp/support/

コンピューターから印刷するためのソフトウェア (Windowsプリンタードライバ)

プリンタードライバは、アプリケーションソフトの印刷指示に合わせてプリンターを制御するソフトウェアです。プリンタードライバの画面で印刷設定すると、最適な印刷結果が得られます。また、ユーティリティを使うとプリンターの状態の確認やメンテナンスもできます。

参考 プリンタードライバの言語は変更できます。[ユーティリティ] タブの [言語選択] から言語を選択してください。

アプリケーションソフトからの表示方法

使用中のアプリケーションソフトだけに設定を反映したいときは、アプリケーションソフトから表示します。

[ファイル] メニューの [印刷] または [印刷設定] を選択します。お使いのプリンターを選択して [詳細設定] または [プロパティ] をクリックします。

参考 アプリケーションソフトによって操作が異なります。詳しい使い方はソフトウェアのヘルプをご覧ください。

コントロールパネルからの表示方法

全てのアプリケーションソフトに設定を反映したいときは、コントロールパネルから表示します。

- Windows 10
スタートボタンをクリックし、[Windows システムツール] - [コントロールパネル] - [ハードウェアとサウンド] の [デバイスとプリンターの表示] の順に選択します。お使いのプリンターを右クリックまたは長押しして [印刷設定] を選択します。
- Windows 8.1/Windows 8
[デスクトップ] - [設定] - [コントロールパネル] - [ハードウェアとサウンド] の [デバイスとプリンターの表示] の順に選択します。お使いのプリンターを右クリックまたは長押しして [印刷設定] を選択します。
- Windows 7
スタートボタンをクリックし、[コントロールパネル] - [ハードウェアとサウンド] の [デバイスとプリンターの表示] の順に選択します。お使いのプリンターを右クリックして [印刷設定] を選択します。
- Windows Vista
スタートボタンをクリックして、[コントロールパネル] - [ハードウェアとサウンド] の [プリンタ] の順に選択します。お使いのプリンターを右クリックして [印刷設定] を選択します。
- Windows XP
スタートボタンをクリックして、[コントロールパネル] - [プリンタとその他のハードウェア] - [プリンタとFAX] の順に選択します。お使いのプリンターを右クリックして [印刷設定] を選択します。

タスクバーのプリンターアイコンからの表示方法

デスクトップのタスクバーにあるプリンターアイコンは、プリンタードライバーに素早くアクセスするためのショートカットアイコンです。

プリンターアイコンをクリックして、[プリンターのプロパティ] を選択すると、コントロールパネルから表示させたときと同様の印刷設定画面が表示されます。ダブルクリックすると、プリンターの状態を確認する画面が表示されます。

参考 タスクバーにプリンターアイコンが表示されないときは、プリンタードライバーの画面を表示させ、[ユーティリティー] タブの [通知の設定] をクリックして、[呼び出しアイコンをタスクバーに登録する] をチェックしてください。

ユーティリティーの起動方法

プリンタードライバーの [ユーティリティー] タブをクリックします。

コンピューターから印刷するためのソフトウェア (Mac OSプリンタードライバー)

プリンタードライバーは、アプリケーションソフトの印刷指示に合わせてプリンターを制御するソフトウェアです。プリンタードライバーの画面で印刷設定すると、最適な印刷結果が得られます。また、ユーティリティーを使うとプリンターの状態の確認やメンテナンスもできます。

アプリケーションソフトからの表示方法

[ファイル] メニューの [ページ設定] または [プリント] をクリックします。必要に応じて [詳細を表示] (または ▼) をクリックして詳細設定画面を開きます。

参考 アプリケーションソフトによっては [ファイル] メニューに [ページ設定] がなかったり、印刷画面を開く手順が異なったりすることがあります。詳しくはアプリケーションソフトのヘルプをご覧ください。

ユーティリティの起動方法

アップルメニューの [システム環境設定] - [プリンタとスキャナ] (または [プリントとスキャン]、[プリントとファクス]) の順に選択し、お使いのプリンターを選択します。[オプションとサプライ] - [ユーティリティ] - [プリンタユーティリティを開く] の順にクリックします。

スキャナーを制御するソフトウェア (Epson Scan 2)

Epson Scan 2は、スキャナーを制御するソフトウェア (スキャナードライバー) です。画像のサイズや解像度の設定、画質などを調整してスキャンできます。TWAIN対応のアプリケーションソフトから起動することもできます。詳しい使い方はソフトウェアのヘルプをご覧ください。

Windowsでの起動方法

- Windows 10
スタートボタンをクリックして、[EPSON] - [Epson Scan 2] の順に選択します。
- Windows 8.1/Windows 8
検索チャームでソフトウェア名を入力して表示されたアイコンを選択します。
- Windows 7/Windows Vista/Windows XP
スタートボタンをクリックして、[すべてのプログラム] (または [プログラム]) - [EPSON] - [Epson Scan 2] の順に選択します。

Mac OSでの起動方法

[移動] - [アプリケーション] - [Epson Software] - [Epson Scan 2] の順に選択します。

ブラウザー上でプリンターの設定や変更をするソフトウェア (Web Config)

Web Config (ウェブ コンフィグ) は、コンピューターやスマートデバイスなどの機器からInternet ExplorerやSafariなどのWebブラウザ上で起動できるソフトウェアです。プリンターの状態の確認やネットワークサービスの設定、プリンターの設定変更などができます。Web Configを使うには、プリンターと機器を同じネットワークに接続してください。

以下のブラウザーに対応しています。

Microsoft Edge、Internet Explorer 8以降、Firefox*、Chrome*、Safari*

*: 最新バージョンでお使いください。

参考 Web Configの管理者パスワードの初期値はプリンターの製造番号 (シリアルナンバー) です。プリンター本体に貼られているラベルをご確認ください。
ラベルの貼り付け位置は、背面、カバーを開いた面、底面など製品によって異なります。

WebブラウザからWeb Configを起動する

1. プリンターのIPアドレスを確認します。

ホーム画面のネットワークアイコンから接続済みのネットワークを選択し、IPアドレスを確認します。

参考 IPアドレスはネットワーク接続診断レポートを印刷することでも確認できます。

2. コンピューターやスマートデバイスでWebブラウザを起動し、プリンターのIPアドレスを入力します。

書式：

IPv4：http://プリンターのIPアドレス/

IPv6：http://[プリンターのIPアドレス]/

例：

IPv4：http://192.168.100.201/

IPv6：http://[2001:db8::1000:1]/

参考 スマートデバイスでは、Epson Smart Panelの製品情報画面からもWeb Configを起動できます。

HTTPSアクセス時にプリンターが所有する自己署名証明書を使用するため、Web Configを起動するとブラウザに警告が表示されますが、問題ありません。

ソフトウェアやファームウェアを更新するソフトウェア (Epson Software Updater)

Epson Software Updaterはインターネット上にある新しいソフトウェアのインストールやファームウェアを更新するソフトウェアです。定期的に更新情報を確認したい場合は、Epson Software Updaterの確認の間隔設定で更新を確認する間隔を設定できます。

Windowsでの起動方法

- Windows 10
スタートボタンをクリックして、[EPSON Software] - [Epson Software Updater] の順に選択します。
- Windows 8.1/Windows 8
検索チャームでソフトウェア名を入力して表示されたアイコンを選択します。
- Windows 7/Windows Vista/Windows XP
スタートボタンをクリックして、[すべてのプログラム] (または [プログラム]) - [EPSON Software] - [Epson Software Updater] の順に選択します。

参考 Epson Software Updaterはデスクトップのタスクバーにあるプリンターアイコンをクリックして、[ソフトウェアアップデート] を選択しても起動できます。

Mac OSでの起動方法

[移動] - [アプリケーション] - [Epson Software] - [Epson Software Updater] の順に選択します。

関連情報

➔ [「ソフトウェアを個別にインストールする」114ページ](#)

設定メニュー一覧

操作パネルのホーム画面で「設定」を選択すると、プリンターのいろいろな設定ができます。

基本設定

操作パネルで以下の順に選択します。

[設定] - [基本設定]

画面の明るさ設定：

画面の明るさを調整します。

自動電源オン設定：

有効にすると、プリンターの電源を切った状態でも、USB接続またはネットワーク経由で印刷やスキャンなどを開始すると自動で電源が入ります。

〔自動電源オン設定〕を有効にすると、電源オフ時の消費電力が若干高くなります。また、電源が切れるまでの時間が長くなります。この機能を使うには、電源プラグは挿したままにしてください。電源プラグを抜く場合は、電源ランプが消灯してから抜いてください。

〔自動電源オフ設定〕を併用すれば、印刷やスキャンが終わってしばらくしたら自動で電源を切ることができます。インターネット経由で離れた場所から印刷するときなどに便利です。

自動電源オフ設定：

プリンターが動作していない状態が続いたときに、自動で電源を切ります。切るまでの時間を設定します。

スリープ移行時間設定：

プリンターが動作しない状態が続いたときに、自動でスリープ（省電力）モードに移行する時間を設定します。設定した時間が過ぎると画面が暗くなります。

言語選択/Language：

画面に表示する言語を選択します。

背景色設定：

操作パネルの画面の背景色を変更します。

インクお知らせLED：

有効にすると、プリンターの電源を入れたときにインクお知らせLEDが点灯します。インクの補充が必要になると点滅します。インクを補充して、インク残量を更新してください。

設定クリア：

〔基本設定〕の設定値を購入時の状態に戻します。

関連情報

➔ [「省電力設定をする」113ページ](#)

プリンター設定

操作パネルで以下の順に選択します。

[設定] - [プリンター設定]

用紙の設定：

サイズ/種類の設定：

セットした印刷用紙のサイズと種類を設定します。よく使う用紙のサイズと種類は、[よく使う用紙設定] に登録できます。

設定画面自動表示：

有効にすると、用紙をセットしたときに、操作パネルの [設定] - [プリンター設定] - [用紙の設定] - [サイズ/種類の設定] の内容が自動で表示します。この設定を無効にすると、iPhone、iPad、iPod touchからAirPrintを使った印刷ができません。

シール印刷位置調整：

ミニフォトシールの印刷位置がずれるときに印刷位置の調整値（上下または左右）を設定します。

こすれ軽減：

有効にすると印刷時のこすれを軽減します。ただし、印刷速度が遅くなることがあるため、印刷結果にこすれがあるときだけ有効にしてください。

動作音低減モード：

有効にすると、印刷時の動作音が低減されます。ただし、印刷速度が遅くなることがあります。用紙種類や印刷品質の設定によっては、動作音が変わらないことがあります。

両面印刷待ち時間：

両面印刷時の乾燥時間を設定します。両面印刷では、片面を印刷後、乾燥のための時間を少しおいてからもう一方の面を印刷します。印刷結果がこすれて汚れるときは、この時間を長めに設定してください。

双方向印刷：

有効にすると、プリントヘッドが左右どちらの方向に移動するときも印刷します。無効にすると罫線のズレが改善されることがありますが、印刷に時間がかかります。

設定クリア

[プリンター設定] の設定値を購入時の状態に戻します。

ネットワーク設定

操作パネルで以下の順に選択します。

[設定] - [ネットワーク設定]

無線LAN接続設定：

無線LAN（Wi-Fi）の接続設定、または設定変更をします。接続方法を以下から選択して、画面の指示に従って設定してください。

無線LANルーター(推奨)：

- 無線LANルーターを検索
- プッシュボタンで設定(AOSS/WPS)
- その他
 - PINコード自動設定(WPS)
 - カンタン自動設定
 - 無線LANを無効にする

Wi-Fi Direct：

- 別の方法でつなぐ
 - iOSデバイスとつなぐ
 - その他スマートデバイスとつなぐ
- Menu
 - 接続名を変更する
 - パスワードを変更する
 - Wi-Fi Directを無効にする
 - 初期設定に戻す

ネットワーク情報：

現在のネットワーク設定の内容を表示または印刷します。

- 無線接続状態
無線LAN（Wi-Fi）接続時のネットワーク情報（デバイス名、接続状態、電波状態など）が表示されません。
- Wi-Fi Direct接続状態
Wi-Fi Directの有効状態、Wi-Fi DirectのSSID、パスワードなどが表示されます。
- ステータスシート印刷
ネットワークステータスシートを印刷します。無線LAN（Wi-Fi）、Wi-Fi Directの情報が複数枚印刷されます。

接続診断：

プリンターのネットワーク接続状況を確認して、ネットワーク接続診断レポートを印刷します。接続に問題があるときは診断結果に従って対処してください。

詳細設定：

設定項目は次の通りです。

- デバイス名
- TCP/IP
- プロキシサーバー

関連情報

- ➔ 「プリンターにSSIDとパスワードを入力して設定する」 118ページ
- ➔ 「プッシュボタンで自動設定する」 119ページ
- ➔ 「PINコードで設定する (WPS) 」 120ページ
- ➔ 「プリンターのネットワーク接続状態を調べたい (ネットワーク接続診断) 」 126ページ

[Webサービス設定] メニュー

操作パネルで以下の順に選択します。

[設定] - [Webサービス設定]

Epson Connect設定：

Epson Connectサービスへの登録状態を表示します。[登録する] を選択すると表示される画面の指示に従って登録します。登録すると以下の設定ができます。

- サービスの一時停止/再開
- 登録削除

詳細は、以下のサイトをご覧ください。

<https://www.epsonconnect.com/>

関連情報

- ➔ 「クラウドサービスで印刷する」 74ページ

[ファイル共有] メニュー

操作パネルで以下の順に選択します。

[設定] - [ファイル共有設定]

プリンターにセットしたUSB接続機器へのデータ書き込みを許可する接続形態を設定します。選択しない接続形態は、読み取り専用になります。

[カメラ印刷設定] メニュー

操作パネルで以下の順に選択します。

[設定] - [カメラ印刷設定]

デジタルカメラから印刷するときの設定をします。

関連情報

- ➔ 「用紙と印刷の設定メニューの説明」 48ページ
- ➔ 「写真編集メニューの説明」 49ページ

便利機能の設定

操作パネルで以下の順に選択します。

[設定] - [便利機能の設定]

用紙設定間違い通知：

印刷ミス防止のため、印刷時に設定した用紙設定（印刷設定）が、用紙セット時に設定した用紙情報（プリンター本体の用紙情報）と異なるときに、メッセージを表示してお知らせします。この設定は印刷ミスを防止できます。

操作に応じたメニュー表示：

以下の操作をしたときに操作に応じたメニューを表示します。
USB接続機器挿入時

全ての設定：

全ての便利機能の有効または無効を一括で設定します。

設定クリア：

[便利機能の設定] の設定値を購入時の状態に戻します。

[お客様利用情報] メニュー

操作パネルで以下の順に選択します。

[設定] - [お客様利用情報]

[許可] を選択すると印刷枚数など製品の利用情報をセイコーエプソン株式会社に提供します。

ファームウェアのアップデート

操作パネルで以下の順に選択します。

[設定] - [ファームウェアのアップデート]

アップデート：

ネットワーク上に最新のファームウェアがあるか確認します。ファームウェアのアップデートが可能なときは、アップデートをするかどうか選択できます。

定期通知設定：

有効にすると、最新のファームウェアがあるかどうか定期的に確認してお知らせします。

購入時の設定に戻す

操作パネルで以下の順に選択します。

[設定] - [購入時の設定に戻す]

ネットワーク設定：

ネットワークに関する設定を初期状態に戻します。

ネットワーク設定以外：

ネットワークに関する設定を除いて、その他の設定を初期状態に戻します。

全ての設定：

全ての設定を初期状態に戻します。

製品仕様

以下は2021年9月現在の情報です。

プリンター部の仕様

ノズル配列		黒インク：180ノズル カラーインク：各色180ノズル
用紙厚*	普通紙	64～90 g/m ²
	封筒	75～100 g/m ²

*： 範囲内の厚みの用紙であっても、紙の特性や品質などによって給紙できないことがあります。また、印刷結果に影響が出ることもあります。

印刷可能領域

定形紙の印刷可能領域

プリンターの機構上、斜線の部分は印刷品質が低下することがあります。

フチあり印刷時

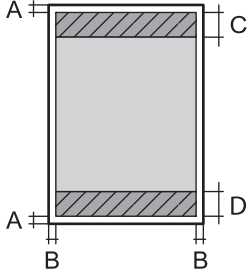
	A	3.0mm
	B	3.0mm
	C	41.0mm
	D	37.0mm

フチなし印刷時

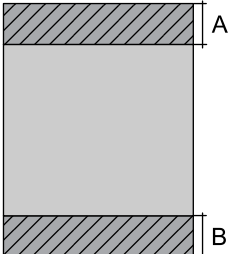
	A	44.0mm
	B	40.0mm

封筒（洋形1、2、3、4号）の印刷可能領域

プリンターの機構上、斜線の部分は印刷品質が低下することがあります。

	A	3.0mm
	B	3.0mm
	C	18.0mm
	D	41.0mm

封筒（長形3、4号）の印刷可能領域

プリンターの機構上、斜線の部分は印刷品質が低下することがあります。

宛名面

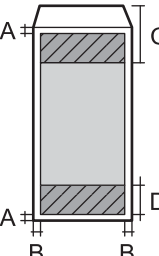
	A	3.0mm
	B	3.0mm
	C	40.0mm
	D	41.0mm

裏面

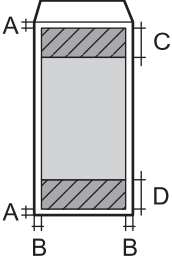
	A	3.0mm
	B	3.0mm
	C	37.0mm
	D	41.0mm

省資源機能

両面や割り付け、縮小などの印刷で、用紙の使用枚数が節約できます。

耐久性（製品寿命）

A4サイズの普通紙（片面）で50000ページ、または5年のいずれか早い方

※ページ数は参考値です。印刷環境や印刷設定（用紙種類/サイズ、フチなし印刷など）によって変動し、この数値より少なくなることがあります。

関連情報

➔ [「総通紙枚数を確認する」113ページ](#)

スキャナー部の仕様

スキャナータイプ	フラットベッド
センサー	CIS
最大原稿サイズ	216×297 mm A4, Letter
解像度	1200 dpi（主走査） 2400 dpi（副走査）

階調	<p>カラー</p> <ul style="list-style-type: none"> • 48 bit入力 (RGB各色16 bit入力) • 24 bit出力 (RGB各色8 bit出力) <p>グレースケール</p> <ul style="list-style-type: none"> • 16 bit入力 • 8 bit出力 <p>白黒</p> <ul style="list-style-type: none"> • 16 bit入力 • 1 bit出力
光源	LED

インターフェイスの仕様

コンピューター接続用	Hi-Speed USB*
外部記憶装置接続およびPictBridge用	Hi-Speed USB

* USB3.0ケーブルは使用できません。

ネットワークの仕様

無線LANの仕様

準拠規格	IEEE802.11b/g/n* ¹
周波数帯	2.4 GHz
接続モード	インフラストラクチャー、Wi-Fi Direct (シンプルAP) * ² * ³
無線セキュリティ* ⁴	WEP (64/128bit)、WPA2-PSK (AES) * ⁵ 、WPA3-SAE (AES)

*¹: IEEE802.11nはHT20のみ

*²: IEEE802.11bは非対応

*³: シンプルAPモードは無線LAN (インフラストラクチャー) と併用可能

*⁴: Wi-Fi DirectはWPA2-PSK (AES) のみ対応

*⁵: WPA2規格に準拠し、WPA/WPA2 Personal規格に対応

ネットワーク機能とIPv4/IPv6対応

機能		対応	備考	
ネットワーク印刷機能	EpsonNet Print (Windows)	IPv4	○	-
	Standard TCP/IP (Windows)	IPv4、IPv6	○	-
	WSD印刷 (Windows)	IPv4、IPv6	○	Windows Vista以降
	Bonjour印刷 (Mac OS)	IPv4、IPv6	○	-
	IPP印刷 (Windows、Mac OS)	IPv4、IPv6	○	-
	PictBridge印刷 (無線LAN)	IPv4	○	デジタルカメラ
	Epson Connect (メールプリント、リモートプリント)	IPv4	○	-
	AirPrint (iOS、Mac OS)	IPv4、IPv6	○	iOS 5以降、Mac OS X v10.7以降*
ネットワークスキャン機能	Epson Scan 2	IPv4、IPv6	○	-
	Epson ScanSmart	IPv4	○	Windows 7以降、Mac OS X El Capitan 以降*
	Event Manager	IPv4	○	Windows XP、Vista、Mac OS X v10.6~ Yosemite*
	Epson Connect (スキャン to クラウド機能/スキャンしてクラウドへ)	IPv4	○	-
	AirPrint (スキャン機能)	IPv4、IPv6	○	OS X Mavericks以降*
ファクス機能	PC送信	IPv4	-	-
	PC受信	IPv4	-	-
	AirPrint (ファクス機能)	IPv4、IPv6	-	-

*：最新のiOS、Mac OSを使用することをお勧めします。

セキュリティーのプロトコル

SSL/TLS	HTTPS (サーバー/クライアント)、IPPS
SNMPv3	

対応している他社サービス

サービス		対応	備考
AirPrint	印刷	○	iOS 5以降、Mac OS X v10.7.x以降*
	スキャン	○	OS X Mavericks以降*
	ファクス機能	-	-

*：最新のiOS, Mac OSを使用することをお勧めします。

対応USB接続機器の仕様

使用できるUSB接続機器の種類	サポートする最大容量
HDD*1 USBフラッシュメモリー	2TB (FAT、FAT32、またはexFATフォーマット済みのもの)
マルチカードリーダー*2*3	2TB (FAT、FAT32、またはexFATフォーマット済みのもの)

*1：バスパワーでの電源供給不可。ACアダプターを接続してください。

*2：マルチカードリーダーを使うとメモリーカードが使用できます。使用できるメモリーカードはマルチカードリーダーの取扱説明書等をご確認ください。

*3：複数のカードを同時に接続したマルチカードリーダーは非対応です。メモリーカードは1枚のみ挿入してください。

以下の外部メモリーは使用できません。

- 専用のドライバーが必要なもの
- セキュリティー (パスワード、暗号化) 機能付きのもの
- USBハブ機能が内蔵されているもの

全ての動作を保証するものではありません。

印刷できるファイルの仕様

ファイルフォーマット	DCF*1 Version 1.0または2.0*2規格準拠のデジタルカメラで撮影した、JPEG形式 (Exif Version 2.31準拠) の画像データ (*.jpg)
------------	--

有効画像サイズ	横：80～10200ピクセル 縦：80～10200ピクセル
有効ファイルサイズ	2GB未満
最大ファイル数	9990

*1： 社団法人電子情報技術産業協会（社団法人日本電子工業振興協会）で標準化された「Design rule for Camera File system」規格の略称

*2： デジタルカメラの内蔵メモリーに保存されている画像には非対応

参考 プリンターで認識できない画像ファイルは、プリンターの画面上に「！」と表示されます。複数面レイアウト（自動配置）では、空白（印刷されない）になります。

外形寸法と質量の仕様

外形寸法	収納時 <ul style="list-style-type: none"> 幅：390mm 奥行き：339mm 高さ：166mm 印刷時 <ul style="list-style-type: none"> 幅：390mm 奥行き：525mm 高さ：198mm
質量*	約 6.3 kg

*： インク、電源コードは含まず

電氣的仕様

定格電圧	AC100V
定格周波数	50-60Hz
定格電流	0.5A
消費電力（USB接続時）	コピー時：約15.0W（ISO/IEC24712印刷パターン） レディー時：約5.8W スリープモード時：約0.7W 電源オフ時：約0.2W

動作時と保管時の環境仕様

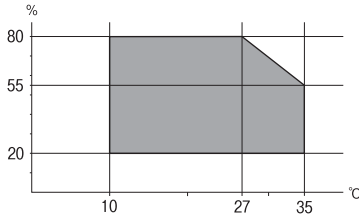
動作時	<p>グラフで示した範囲で使用してください。</p>  <p>温度：10～35° C 湿度：20～80%（非結露）</p>
保管時	<p>温度：-20～40° C* 湿度：5～85%（非結露）</p>

*： 40° Cでは1カ月間保管可能

対応OS

最新のOS対応状況はエプソンのウェブサイトをご覧ください。

www.epson.jp/support/taiou/os/

- Windows
Windows XP 32-bit：SP3～、64bit：SP2～
- Mac OS
Mac OS X 10.9.5～、macOS 10.12～



- Mac OSでは一部のアプリケーションソフトや機能が対応していないことがあります。
- Mac OS のUNIXファイルシステム（UFS形式）には非対応です。

規格と規制

電源高調波

この装置は、高調波電流規格JIS C 61000-3-2 に適合しています。

瞬時電圧低下

本装置は、落雷等による電源の瞬時電圧低下に対し不都合が生じることがあります。電源の瞬時電圧低下対策としては、交流無停電電源装置等を使用されることをお勧めします。

(社団法人 電子情報技術産業協会のパーソナルコンピューターの瞬時電圧低下対策ガイドラインに基づく表示)

電波障害自主規制

この装置は、クラスB機器です。この装置は、住宅環境で使用することを目的としていますが、この装置がラジオやテレビジョン受信機に近接して使用されると、受信障害を引き起こすことがあります。
マニュアルに従って正しい取り扱いをしてください。

著作権

写真、書籍、地図、図面、絵画、版画、音楽、映画、プログラムなどの著作権物は、個人（家庭内その他これに準ずる限られた範囲内）で使用するために複製する以外は著作権者の承認が必要です。

複製が禁止されている印刷物

紙幣、有価証券などをプリンターで印刷すると、その印刷物の使用如何に係わらず、法律に違反し、罰せられます。
(関連法律) 刑法第148条、第149条、第162条 通貨及証券模造取締法第1条、第2条など
以下の行為は、法律により禁止されています。

- 紙幣、貨幣、政府発行の有価証券、国債証券、地方証券を複製すること（見本印があっても不可）
- 日本国外で流通する紙幣、貨幣、証券類を複製すること
- 政府の模造許可を得ずに未使用郵便切手、郵便はがきなどを複製すること
- 政府発行の印紙、法令などで規定されている証紙類を複製すること

次のものは、複製するにあたり注意が必要です。

- 民間発行の有価証券（株券、手形、小切手など）、定期券、回数券など
- パスポート、免許証、車検証、身分証明書、通行券、食券、切符など

揮発性物質の放散

本製品はエコマークの環境ラベルに定められた揮発性物質の放散基準を満たしています。ただし、使い始めなどに臭いが気になるときは換気してお使いください。

サービスとサポートのご案内

サービスとサポートのご案内	219
保守サービスのご案内	219
保守サービスの種類	220
保守サービスの受付窓口	220
アフターサポート・サービスのご案内	221

サービスとサポートのご案内

弊社が行っている各種サービス・サポートについては、関連情報をご覧ください。

関連情報

➔ [「アフターサポート・サービスのご案内」221ページ](#)

保守サービスのご案内

お問い合わせ前の確認事項

「故障かな?」と思ったときは、まず本書の「困ったときは」をよくお読みください。そして、接続や設定に間違いがないことを確認してください。それでもトラブルが解決しないときは、以下を確認してから、保守サービスの受付窓口にお問い合わせください。

- 本製品の型番
- 製造番号（製品に貼られているラベルに記載されています）



- どのような操作（コピー、スキャン、コンピューターから印刷、その他）
- 印刷データ（写真、文書、その他）
- エラー表示（操作パネル、コンピューターの画面）
- 用紙の種類（普通紙、写真用紙、ハガキ、その他）
- 用紙のサイズ（A4、ハガキ、L判、その他）

関連情報

➔ [「困ったときは」130ページ](#)

保証書について

保証期間中に故障した場合には、保証書の記載内容に基づき修理いたします。保証期間、保証事項については、保証書をご覧ください。

保証書は、製品の「保証期間」を証明するものです。「お買い上げ年月日」「販売店名」に記入漏れがないかご確認いただき、ご提示ください。「お買い上げ年月日」「販売店名」の記載がない場合は、保証書と共に、購入の証憑（領収書、納品書等）となるものを添付のうえご提示ください。

保証書は大切に保管してください。

補修用性能部品および消耗品の保有期間

本製品の補修用性能部品および消耗品の保有期間は、製品の製造終了後5年間です。

予告なく外観や仕様、補修用性能部品および消耗品の保有期間などを変更することがあります。

故障の状況によっては、弊社の判断により、製品本体を同一機種または同等仕様の機種と交換等させていただくことがあります。同等機種と交換した場合は、交換前の製品の付属品や消耗品をご使用いただけなくなる場合があります。

保守サービスの種類

エプソン製品を万全の状態でお使いいただくために、下記の保守サービスをご用意しております。

- 引取修理サービス（ドアtoドアサービス）
ご指定の日時・場所に修理品を引き取りにお伺いするサービスです。お客様による梱包・送付の必要はありません。修理代金とは別に引取料金（保証期間内外とも一律）が必要です。



- 送付修理サービス（デリバリーサービス）
お客様により修理品を梱包・送付していただき、修理完了後に返送いたします。
- 持込修理サービス
お客様に修理品をお持ち込みいただき、お預かりして修理いたします。

重要

- エプソン純正品以外あるいはエプソン品質認定品以外の、オプションまたは消耗品を装着し、それが原因でトラブルが発生した場合には、保証期間内であっても責任を負いかねますのでご了承ください。ただし、この場合の修理などは有償で行います。
- インクの注入時、および保管時における、手、衣服、床等へのインク汚れには充分注意してください。なお、そのインク汚れに伴う損害については責任を負いかねますのでご了承ください。
- 本製品の故障や修理の内容によっては、製品本体に保存されているデータや設定情報が消失または破損することがあります。また、お使いの環境によっては、ネットワーク接続などの設定をお客様に設定し直していただくこととなります。これに関して弊社は保証期間内であっても責任を負いかねますのでご了承ください。データや設定情報は、必要に応じてバックアップするかメモを取るなどして保存することをお勧めします。

保守サービスの受付窓口

保守サービスに関してのご相談、お申し込みは、以下で承ります。

- お買い求めいただいた販売店
- エプソン修理のお申し込み窓口
- エプソンのウェブサイト
epson.jp/support/

関連情報

➔ [「アフターサポート・サービスのご案内」221ページ](#)

アフターサポート・サービスのご案内

●お問い合わせの前に

- サポート情報サイト
最新ソフトウェア、製品マニュアルなど、製品のサポート情報満載のサイトです。
epson.jp/support/
- FAQ（よくあるご質問）
困ったときの対処方法を分かり易く説明しています。
epson.jp/faq/

●製品に関するご質問・ご相談/運用支援

営業日、営業時間、有料サービスの詳細はサポート情報サイトでご確認ください。

- LINEまたはWebチャットで相談する
自動応答は24時間365日いつでも受付
epson.jp/linespm/
- メールで相談する
epson.jp/mail/
- 電話で相談する（エプソンインフォメーションセンター）
050-3155-8700
- 有料サービスのご案内
お客様のパソコンを遠隔で確認してのサポートや、スタッフがご自宅にお伺いし、製品の使い方をレクチャーするサービスもごさいます。
epson.jp/assist/

●修理のお申し込み

対象製品など修理メニューの詳細はウェブサイトでご確認ください。

epson.jp/shuri/

引取修理サービス

ご指定の日時・場所に修理品を引き取りにお伺いするサービスです（有償）。

- Webで申し込む
epson.jp/door/
- 電話で申し込む
050-3155-7150

●消耗品のご購入

お近くのエプソン商品取扱店またはエプソンダイレクトショップでお買い求めください。

- エプソンダイレクトショップ
epson.jp/shop/
- ご購入相談・ご注文窓口
0120-956-285

●会員制情報提供サイト (MyEPSON)

ユーザー登録していただくと、お客様に商品の最新情報や活用のためのヒントをお届けいたします。

myepson.jp/

●ショールーム

最新のエプソン商品を実際にお試しいただけます。

epson.jp/showall/

上記050で始まる電話番号はKDDI株式会社の電話サービスKDDI光ダイレクトを利用しています。
本ページに記載の情報は予告無く変更になる場合がございます。あらかじめご了承ください。

エプソン販売株式会社

〒160-8801 東京都新宿区新宿四丁目1番6号 JR新宿ミライナタワー

セイコーエプソン株式会社

〒392-8502 長野県諏訪市大和三丁目3番5号

ビジネス(BIJS) 2022.06