

# EPSON

## PX-M6712FT Series

# ユーザーズガイド

印刷

コピー

スキャン

ファクス

プリンターのお手入れ

困ったときは

# 目次

<b>マニュアルのご案内</b> .....	<b>6</b>	文字入力の仕方 .....	28
マニュアルの種類と内容 .....	7	操作手順を動画で見る .....	29
情報の探し方 .....	7		
ページを指定して印刷する方法 .....	8	<b>用紙のセット</b> .....	<b>30</b>
マニュアルの見方 .....	8	用紙取り扱い上のご注意 .....	31
記号の意味 .....	8	写真用紙に関するご注意 .....	32
画面とイラストの前提 .....	9	用紙サイズと種類の登録 .....	32
OS表記の仕方 .....	9	用紙種類の設定値 .....	32
商標 .....	10	用紙をセットする .....	33
マニュアルのご注意 .....	10	穴あき用紙のセット方法 .....	34
		長い用紙のセット方法 .....	34
<b>製品のご注意</b> .....	<b>12</b>		
本製品の不具合に起因する付随的損害 .....	13	<b>原稿のセット</b> .....	<b>36</b>
廃インク吸収パッド交換に関するご注意 .....	13	ADFにセットできない原稿 .....	37
電波に関するご注意 .....	13	自動検知できる原稿サイズ .....	37
無線LAN (Wi-Fi) 機能に関するご注意 .....	14	原稿のセット .....	38
セキュリティーに関するご注意 .....	14		
外部記憶装置に関するご注意 .....	15	<b>外部メモリーのセットと取り外し</b> .....	<b>40</b>
本製品を日本国外へ持ち出す場合のご注意 .....	15	USB接続機器をセットする .....	41
本製品の使用限定 .....	15	USB接続機器を取り外す .....	41
本製品の譲渡と廃棄 .....	15	外部メモリーのデータを共有する .....	41
<b>各部の名称と働き</b> .....	<b>17</b>	<b>印刷</b> .....	<b>43</b>
前面 .....	18	文書を印刷する .....	44
内部 .....	20	コンピューターから文書を印刷する (Windows) .....	44
背面 .....	21	コンピューターから文書を印刷する (Mac OS) .....	71
		外部メモリー内のPDFデータを印刷する .....	84
<b>操作パネルの見方と使い方</b> .....	<b>22</b>	スマートデバイスから文書を印刷する (iOS) .....	85
操作パネル .....	23	スマートデバイスから文書を印刷する (Android) .....	86
タッチパネル使用上のご注意 .....	24	ハガキ、年賀状、封筒に印刷する .....	88
ホーム画面の見方 .....	24	コンピューターからハガキや封筒に印刷する .....	88
ネットワークアイコンの見方 .....	26	スマートデバイスからハガキに印刷する .....	90
メニュー画面の見方 .....	26	写真を印刷する .....	90
ジョブ/状態メニュー画面の見方 .....	27	外部メモリー内のJPEGデータを印刷する .....	90
ジョブ予約 .....	28	外部メモリー内のTIFFデータを印刷する .....	92

ウェブページを印刷する .....	93
コンピューターからウェブページを印刷する .....	93
スマートデバイスからウェブページを印刷する .....	94
クラウドサービスで印刷する .....	94
操作パネルからEpson Connectサービスを登録する .....	95

## コピー ..... 96

このプリンターでできるコピー .....	97
コピーする .....	97
両面にコピーする .....	98
拡大または縮小してコピーする .....	98
割り付けてコピーする .....	99
ページ順でコピーする .....	100
きれいにコピーする .....	100
カードをコピーする .....	101
冊子をコピーする .....	101
コピー時の基本設定メニュー .....	102
カラーモード： .....	102
濃度： .....	102
用紙設定： .....	102
倍率： .....	102
原稿種類： .....	103
両面設定： .....	103
コピー時の応用設定メニュー .....	103
ページ集約： .....	104
原稿サイズ： .....	104
仕上げ： .....	104
原稿サイズ混載： .....	104
原稿セット方向： .....	104
見開き→2ページ： .....	104
詳細画質調整： .....	105
とじしる： .....	105
小さめフィット： .....	105
影消し： .....	105
パンチ穴消し： .....	105
IDカードコピー： .....	105

## スキャン ..... 106

このプリンターでできるスキャン .....	107
原稿をスキャンしてネットワークフォルダーに保存する .....	107
フォルダー保存の宛先設定項目 .....	108
フォルダー保存のスキャン設定項目 .....	109
原稿をスキャンしてメールに添付する .....	111
メール添付の宛先設定項目 .....	112
メール添付のスキャン設定項目 .....	112

原稿をスキャンしてコンピューターに保存する .....	114
原稿をスキャンして外部メモリーに保存する .....	115
外部メモリー保存の基本設定項目 .....	116
外部メモリー保存の応用設定項目 .....	117
原稿をスキャンしてクラウドに転送する .....	118
クラウド保存の基本設定項目 .....	119
クラウド保存の応用設定項目 .....	119
スマートデバイスからスキャンする .....	120
e-文書法および電子帳簿保存法に適合したスキャン .....	120

## ファクス ..... 122

ファクスを使う前に .....	123
ファクス機能の紹介 .....	123
機能：ファクス送信 .....	123
機能：ファクス受信 .....	124
機能：コンピューターからの送受信 (Windows/Mac OS) .....	125
機能：いろいろなファクスレポート .....	126
機能：ファクスのジョブやログの確認 .....	126
機能：ファクスボックス .....	127
機能：安全なファクス送受信 (セキュリティー) .....	127
機能：その他の役立つファクス機能 .....	127
プリンターからファクスを送信する .....	128
宛先を選択する .....	129
便利な送信方法 .....	129
プリンターでファクスを受信する .....	136
相手先から送られてきたファクスを受信する .....	136
相手先にダイヤルしてファクスを受信する .....	139
受信ファクスの保存と転送 .....	140
受信したファクスをプリンターの画面で確認する .....	142
ファクスメニューの説明 .....	143
宛先 .....	143
ファクス設定 .....	144
応用 .....	146
ファクスボックスメニューの説明 .....	148
受信/親展 .....	148
待機文書送信： .....	149
ポーリング送信/掲示板 .....	151
ファクスのジョブ状態や履歴を確認する .....	154
受信ファクスが未処理 (未読/未印刷/未保存/未転送) の表示 .....	154
実行中のファクスジョブを確認する .....	155
ファクス送受信履歴を確認する .....	156
印刷した受信文書を再印刷する .....	156
コンピューターからファクスを送信する .....	156

アプリケーションで作成した文書を送信する (Windows) .....	157
アプリケーションで作成した文書を送信する (Mac OS) .....	159
コンピューターでファクスを受信する .....	160
新着ファクスを確認する (Windows) .....	161
新着ファクスを確認する (Mac OS) .....	162
コンピューターでのファクス受信をやめる .....	162

## プリンターのお手入れ ..... 164

消耗品の状態を確認する .....	165
給紙不良を改善する (手差しトレイ) .....	165
印刷やコピー、スキャン、ファクスの品質を 改善する .....	166
印刷トラブルを解決する .....	166
ノズルチェックとヘッドクリーニングをする .....	167
強力クリーニングをする .....	168
ノズルの目詰まりを防ぐ .....	169
プリントヘッドの位置を調整する (操作パネル) .....	169
給紙経路をクリーニングする (印刷結果が汚れる とき) .....	170
原稿台と原稿マットの汚れを拭き取る .....	170
ADFをクリーニングする .....	172
半透明フィルムの汚れを拭き取る .....	175
プリンターの汚れを拭き取る .....	176
こぼれたインクを拭き取る .....	177
総通紙枚数を確認する .....	177
総通紙枚数を確認する (操作パネル) .....	177
総通紙枚数を確認する (Windows) .....	178
総通紙枚数を確認する (Mac OS) .....	178
省電力設定をする .....	178
省電力設定をする (操作パネル) .....	178
ソフトウェアを個別にインストールまたはア ンインストールする .....	179
ソフトウェアを個別にインストールする .....	179
プリンターを追加する (Mac OSのみ) .....	181
ソフトウェアをアンインストール (削除) する .....	182
ソフトウェアやファームウェアを更新する .....	183
プリンターの輸送と保管 .....	185

## 困ったときは ..... 191

うまく動かない .....	192
電源が入らない、切れない .....	192
正しく給紙ができない .....	192
印刷できない .....	197
スキャンできない .....	216

ファクスの送信も受信もできない .....	230
ジョブ確認メニューにエラーコードが表示され た .....	247
思い通りに操作できない .....	251
プリンター画面にメッセージが表示された .....	256
用紙が詰まった .....	258
紙詰まりを防ぐには .....	258
インクの補充が必要になった .....	259
インクボトル取り扱い上のご注意 .....	259
インクタンクにインクを補充する .....	260
インクボトルの廃棄 .....	263
メンテナンスボックスの交換が必要になった .....	264
メンテナンスボックス取り扱い上のご注意 .....	264
メンテナンスボックスを交換する .....	264
使用済みメンテナンスボックスの回収 .....	265
使用済みメンテナンスボックスの廃棄 .....	265
きれいに印刷、コピー、スキャン、ファクス できない .....	266
きれいに印刷できない .....	266
きれいにコピーできない .....	276
きれいにスキャンできない .....	283
ファクスをきれいに送信できない .....	286
ファクスをきれいに受信できない .....	288
解決できないときは .....	288
印刷やコピーの問題が解決できない .....	289

## コンピューターや機器の追加や交換を したときは ..... 290

ネットワーク接続済みのプリンターに接続す る方法 .....	291
2台目のコンピューターからネットワークプリ ンターを使う .....	291
スマートデバイスからネットワークプリンター を使う .....	292
ネットワークを再設定する方法 .....	292
無線LANルーターを交換したとき .....	293
コンピューターを買い替えたとき .....	294
コンピューターとの接続形態を変更する .....	294
操作パネルから無線LAN (Wi-Fi) 接続する .....	296
スマートデバイスとプリンターを直接接続す る方法 (Wi-Fi Direct) .....	299
Wi-Fi Direct (シンプルAP) とは .....	299
iPhone、iPad、iPod touchでWi-Fi Direct接 続する .....	299
AndroidデバイスでWi-Fi Direct接続する .....	302
iOS、Android以外のデバイスとWi-Fi Direct接 続する .....	305
Wi-Fi Direct (シンプルAP) 接続を切断する .....	307

Wi-Fi Direct (シンプルAP) のSSIDなどを変更する .....	307
ネットワーク接続状態の確認 .....	308
操作パネルでのネットワーク接続状態の確認 .....	308
ネットワーク接続診断レポートを印刷する .....	309
ネットワークステータスシートを印刷する .....	315
コンピューターのネットワークを確認する (Windowsのみ) .....	316

## 製品情報 .....318

用紙情報 .....	319
印刷できる用紙とセット枚数 .....	319
印刷できない用紙 .....	325
消耗品情報 .....	327
純正インクボトルのご案内 .....	327
メンテナンスボックスの型番 .....	328
ソフトウェア情報 .....	328
印刷用ソフトウェア .....	328
スキャン用ソフトウェア .....	332
ファクスのソフトウェア .....	332
パッケージ作成用ソフトウェア .....	333
設定または管理用ソフトウェア .....	334
更新用ソフトウェア .....	337
設定メニュー一覧 .....	337
本体設定 .....	337
印刷ページ数の確認 .....	358
[消耗品情報] メニュー .....	358
プリンターのお手入れ .....	358
言語選択/Language .....	359
情報確認/印刷 .....	359
[アドレス帳管理] メニュー .....	360
[ユーザー設定] メニュー .....	360
製品仕様 .....	361
プリンター部の仕様 .....	361
スキャナー部の仕様 .....	363
ADFの仕様 .....	364
ファクス部の仕様 .....	364
プリンターが使用するポート .....	365
インターフェイスの仕様 .....	367
ネットワークの仕様 .....	367
対応している他社サービス .....	370
対応外部メモリーの仕様 .....	370
印刷できるファイルの仕様 .....	371
外形寸法と質量の仕様 .....	371
電氣的仕様 .....	371
動作時と保管時の環境仕様 .....	372
設置場所と設置スペース .....	373
対応OS .....	373
規格と規制 .....	374
電源高調波 .....	374

瞬時電圧低下 .....	374
電波障害自主規制 .....	374
著作権 .....	374
複製が禁止されている印刷物 .....	374
揮発性物質の放散 .....	375

## 管理者向け情報 .....376

プリンターをネットワークに接続する .....	377
ネットワーク接続の前に .....	377
操作パネルでネットワークに接続する .....	379
プリンターを使うための設定 .....	381
印刷できるようにする .....	381
AirPrintを使えるようにする .....	387
メールサーバーを設定する .....	388
共有フォルダーを設定する .....	392
アドレス帳を使えるようにする .....	411
スキャンの前に必要な準備 .....	423
ファクスを使えるようにする .....	424
プリンターの基本動作を設定する .....	440
設定時のトラブルを解決する .....	443
プリンターの管理 .....	444
本体のセキュリティ機能の紹介 .....	444
管理者設定 .....	445
利用できる機能を制限する .....	454
外部インターフェイスを無効にする .....	456
遠隔地にあるプリンターを監視する .....	457
設定のバックアップ .....	459
高度なセキュリティ設定 .....	460
セキュリティ設定と防止できる脅威 .....	460
利用するプロトコルを制御する .....	461
電子証明書を使う .....	465
プリンターとのSSL/TLS通信 .....	471
IPsec/IPフィルタリングで暗号化通信する .....	472
IEEE802.1X環境にプリンターを接続する .....	484
トラブルを解決する .....	487

## サービスとサポートのご案内 .....494

サービスとサポートのご案内 .....	495
エプソンサービスパック .....	495
保守サービスのご案内 .....	495
保証書について .....	495
補修用性能部品および消耗品の保有期間 .....	496
保守サービスの受付窓口 .....	496
保守サービスの種類 .....	496
アフターサポート・サービスのご案内 .....	497

# マニュアルのご案内

マニュアルの種類と内容 .....	7
情報の探し方 .....	7
ページを指定して印刷する方法 .....	8
マニュアルの見方 .....	8
商標 .....	10
マニュアルのご注意 .....	10

## マニュアルの種類と内容

プリンターには以下のマニュアルが用意されています。マニュアル以外にも、いろいろなヘルプがプリンター本体やソフトウェアに組み込まれているのでご活用ください。

- 使い方ガイド（紙マニュアル）  
プリンターを使えるようにするための準備、基本的な使い方や困ったときの解決方法などを説明しています。
- プリントアイデアブック（紙マニュアル）  
あらゆるビジネスシーンで活用できる印刷アイデアを提案しています。
- ユーザーズガイド（電子マニュアル）  
本書です。WebマニュアルとPDFマニュアルがあります。プリンターの使い方全般、お手入れの仕方、プリンターをネットワークで使用するときの設定方法やトラブルへの対処方法を説明しています。

最新のマニュアルを閲覧するには、以下のウェブサイトアクセスし、製品名を入力して [サポート] をクリックしてください。

<http://epson.sn>

## 情報の探し方

PDFマニュアルでは、探したい情報のキーワードから該当箇所を検索したり、しおりから直接ジャンプしたりすることができます。ここでは、PDFマニュアルをコンピューターのAdobe Acrobat Reader DCで開いた場合の使い方を説明します。

### キーワードで検索する

[編集] メニューの [高度な検索] をクリックします。検索ボックスに探したい情報のキーワード（語句）を入力して、[検索] をクリックします。キーワードの該当箇所が一覧で表示されます。表示された文字列をクリックすると、該当ページにジャンプします。



### しおりから直接ジャンプする

タイトルをクリックするとそのページにジャンプします。[+] または [-] をクリックすると下の階層のタイトルが表示されます。ジャンプ前のページに戻りたいときは、キーボードで以下の操作をします。

- Windows : [Alt] キーを押したまま←キーを押します。

- Mac OS : commandキーを押したまま←キーを押します。

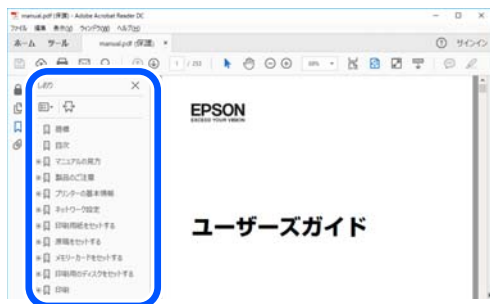

## ページを指定して印刷する方法

紙で読みたいページだけを抜き出して印刷できます。[ファイル]メニューの[印刷]または[プリント]をクリックし、[印刷するページ]の[ページ指定]で、印刷したいページを指定します。

- 連続したページの指定は、開始ページと終了ページの間にハイフンを入れます。  
例：20-25
- 連続していない複数ページの指定は、ページをカンマで区切ります。  
例：5,10,15

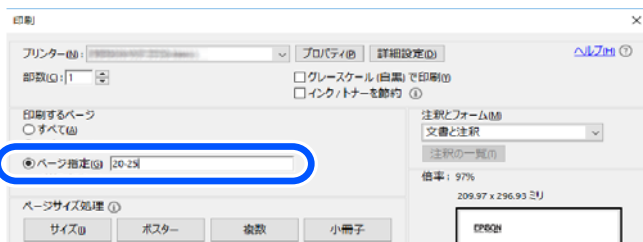

## マニュアルの見方

マニュアルに記載されている記号の意味やマニュアル記載の前提、OS表記について説明します。

### 記号の意味

**⚠ 注意** この内容を見逃して誤った取り扱いをすると、人が傷害を負う可能性および財産の損害の可能性が想定される内容を示しています。

**❗ 重要** 必ず守っていただきたい内容を記載しています。この内容を見逃して誤った取り扱いをすると、製品の故障や、動作不良の原因になる可能性があります。

**📖 参考** 補足情報や参考情報を記載しています。

## 関連情報

➔ 関連したページにジャンプします。

## 画面とイラストの前提

- プリンタードライバーの画面はWindows 10またはmacOS High Sierraでの表示画面を使用しています。表示内容は機種や状況によって異なります。
- イラストは一例です。機種によって多少異なりますが操作方法は同じです。
- プリンター画面の設定項目は機種や設定状況によって異なります。
- QRコードは専用アプリで読み取れます。
- Web Config画面の設定項目は機種や設定状況によって異なります。

## OS表記の仕方

### Windows

本書では、以下のOS（オペレーティングシステム）をそれぞれ「Windows 10」「Windows 8.1」「Windows 8」「Windows 7」「Windows Vista」「Windows XP」「Windows Server 2019」「Windows Server 2016」「Windows Server 2012 R2」「Windows Server 2012」「Windows Server 2008 R2」「Windows Server 2008」「Windows Server 2003 R2」「Windows Server 2003」と表記しています。また、これらの総称として「Windows」を使用しています。

- Microsoft® Windows® 10 operating system日本語版
- Microsoft® Windows® 8.1 operating system日本語版
- Microsoft® Windows® 8 operating system日本語版
- Microsoft® Windows® 7 operating system日本語版
- Microsoft® Windows Vista® operating system日本語版
- Microsoft® Windows® XP operating system日本語版
- Microsoft® Windows® XP Professional x64 Edition operating system日本語版
- Microsoft® Windows Server® 2019 operating system日本語版
- Microsoft® Windows Server® 2016 operating system日本語版
- Microsoft® Windows Server® 2012 R2 operating system日本語版
- Microsoft® Windows Server® 2012 operating system日本語版
- Microsoft® Windows Server® 2008 R2 operating system日本語版
- Microsoft® Windows Server® 2008 operating system日本語版
- Microsoft® Windows Server® 2003 R2 operating system日本語版
- Microsoft® Windows Server® 2003 operating system日本語版

### Mac OS

本書では、「Mac OS X v10.6.8」以降の総称として「Mac OS」を使用しています。

## 商標

- Epson Scan 2 software is based in part on the work of the Independent JPEG Group.
- libtiff  
Copyright © 1988-1997 Sam Leffler  
Copyright © 1991-1997 Silicon Graphics, Inc.  
Permission to use, copy, modify, distribute, and sell this software and its documentation for any purpose is hereby granted without fee, provided that (i) the above copyright notices and this permission notice appear in all copies of the software and related documentation, and (ii) the names of Sam Leffler and Silicon Graphics may not be used in any advertising or publicity relating to the software without the specific, prior written permission of Sam Leffler and Silicon Graphics.  
THE SOFTWARE IS PROVIDED "AS-IS" AND WITHOUT WARRANTY OF ANY KIND, EXPRESS, IMPLIED OR OTHERWISE, INCLUDING WITHOUT LIMITATION, ANY WARRANTY OF MERCHANTABILITY OR FITNESS FOR A PARTICULAR PURPOSE.  
IN NO EVENT SHALL SAM LEFFLER OR SILICON GRAPHICS BE LIABLE FOR ANY SPECIAL, INCIDENTAL, INDIRECT OR CONSEQUENTIAL DAMAGES OF ANY KIND, OR ANY DAMAGES WHATSOEVER RESULTING FROM LOSS OF USE, DATA OR PROFITS, WHETHER OR NOT ADVISED OF THE POSSIBILITY OF DAMAGE, AND ON ANY THEORY OF LIABILITY, ARISING OUT OF OR IN CONNECTION WITH THE USE OR PERFORMANCE OF THIS SOFTWARE.
- Microsoft、Windows、Windows Server、Windows Vistaは、米国Microsoft Corporationの米国およびその他の国における登録商標です。
- Apple、Mac、macOS、OS X、Bonjour、ColorSync、Safari、AirPrint、iPad、iPhone、iPod touch、iTunes、iBeaconは米国およびその他の国で登録されたApple Inc.の商標です。“iPhone”の商標は日本国内においてアイホン株式会社のライセンスに基づき使用されています。
- Use of the Works with Apple badge means that an accessory has been designed to work specifically with the technology identified in the badge and has been certified by the developer to meet Apple performance standards.
- Chrome、Google Play、AndroidはGoogle LLCの商標です。
- AOSS™は株式会社バッファローの商標です。
- QRコードは（株）デンソーウェーブの登録商標です。
- Adobe、Acrobat、ReaderはAdobe（アドビ）の米国ならびにその他の国における商標または登録商標です。
- Firefox is a trademark of the Mozilla Foundation in the U.S. and other countries.
- Mopria®、Mopria®ロゴは、Mopria Alliance, Inc.の米国およびその他の国における商標または登録商標かつサービスマークです。許可無く使用することは固く禁じられております。
- その他の製品名は各社の商標または登録商標です。

---

## マニュアルのご注意

- 本書の内容の一部または全部を無断転載することを禁止します。
- 本書の内容は将来予告なしに変更することがあります。
- 本書の内容にご不明な点や誤り、記載漏れなど、お気付きの点がありましたら弊社までご連絡ください。
- 運用した結果の影響については前項に関わらず責任を負いかねますのでご了承ください。

- 本製品が、本書の記載に従わずに取り扱われたり、不適當に使用されたり、弊社および弊社指定以外の、第三者によって修理や変更されたことなどに起因して生じた障害等の責任は負いかねますのでご了承ください。

©2023-2026 Seiko Epson Corporation

# 製品のご注意

本製品の不具合に起因する付随的損害 .....	13
廃インク吸収パッド交換に関するご注意 .....	13
電波に関するご注意 .....	13
無線LAN (Wi-Fi) 機能に関するご注意 .....	14
セキュリティーに関するご注意 .....	14
外部記憶装置に関するご注意 .....	15
本製品を日本国外へ持ち出す場合のご注意 .....	15
本製品の使用限定 .....	15
本製品の譲渡と廃棄 .....	15

---

## 本製品の不具合に起因する付随的損害

万一、本製品（添付のソフトウェア等も含む。以下同じ。）の不具合によってデータの記録、またはコンピューター、その他の機器へのデータ転送が正常に行えない等、所期の結果が得られなかったとしても、そのことから生じた付随的な損害（本製品を使用するために要した諸費用、および本製品を使用することにより得られたであろう利益の損失等）は、補償いたしかねます。

---

## 廃インク吸収パッド交換に関するご注意

お客様のご使用頻度等によって期間は異なりますが、廃インクを吸収しているインクパッドの交換等が必要になります。交換に関するメッセージなどが表示されましたら、エプソンの修理窓口にご相談ください（保証期間経過後は有償となります）。なお、吸収したインクが容量に達した場合、安全性確保の観点からインクが溢れることを防ぐため、修理窓口で処置するまで印刷ができないようにさせていただいております。

---

## 電波に関するご注意

### 機器認定

本製品には電波法に基づく小電力データ通信システムとして認証を受けている無線設備が内蔵されています。

- 設備名：J26H005
- 認証番号：003-170261

### 周波数

本製品は2.4GHz帯の2.400GHzから2.4835GHzを使用できますが、他の無線機器も同じ周波数を使っていることがあります。他の無線機器との電波干渉を防止するため、以下の事項に注意して使用してください。

### 本製品の使用上の注意

この機器の使用周波数帯では、電子レンジなどの産業・科学・医療用機器のほか、工場の製造ラインなどで使用されている移動体識別用の構内無線局（免許を要する無線局）、および特定小電力無線局（免許を要しない無線局）、ならびにアマチュア無線局（免許を要する無線局）が運用されています。

- この機器を使用する前に、近くで移動体識別用の構内無線局および特定小電力無線局、ならびにアマチュア無線局が運用されていないことを確認してください。
- 万一、この機器から移動体識別用の構内無線局に対して有害な電波干渉の事例が発生した場合には、速やかに使用周波数を変更するか、電波の発射を停止した上、販売店にご連絡いただき、混信回避のための処置など（たとえば、パーティションの設置など）についてご相談ください。
- その他、この機器から移動体識別用の特定小電力無線局、またはアマチュア無線局に対して有害な電波干渉の事例が発生した場合など、何かお困りのことが起きたときは、エプソンのインフォメーションセンター までお問い合わせください。

- 参考**
- 本製品はWi-Fi Allianceの承認を受けた無線機器です。他メーカーのWi-Fi承認済みの無線機器と通信が可能です。Wi-Fi対応製品の詳細はWi-Fi Allianceのホームページ (<http://www.wi-fi.org>) をご参照ください。
  - この無線機器は2.4GHz帯を使用します。採用している変調方式はDS-SS変調方式(与干渉距離40m)、OFDM変調方式(与干渉距離40m)、FHSS変調方式(与干渉距離20m)です。全帯域を使用し周波数変更が可能です。

2.4 DS4/OF4/FH2

## 無線LAN (Wi-Fi) 機能に関するご注意

- 本製品からの電波は、医療用機器に影響を及ぼすおそれがあります。医療機関の中や、医療用機器の近くで本製品を使用する場合は、医療機関の管理者、医療用機器側の指示や注意に従ってご使用ください。
- 本製品からの電波は、自動ドアや火災報知機などの自動制御機器に影響を及ぼすおそれがあります。自動制御機器の近くで本製品を使用する場合は、自動制御機器側の指示や注意に従ってご使用ください。

## セキュリティーに関するご注意

お客様の権利（プライバシー保護）に関する重要な事項です。

本製品などの無線LAN製品では、LANケーブルを使用する代わりに、電波を利用してコンピューターなどと無線アクセスポイント間で情報のやり取りを行うため、電波の届く範囲であれば自由にLAN接続が可能であるという利点があります。

その反面、電波はある範囲内であれば障害物（壁など）を越えて全ての場所に届くため、セキュリティーに関する設定を行っていない場合、以下のような問題が発生する可能性があります。

### 通信内容を盗み見られる

悪意ある第三者が電波を故意に傍受し、IDやパスワードまたはクレジットカード番号などの個人情報、メールの内容などの通信内容を盗み見られる可能性があります。

### 不正に侵入される

悪意ある第三者が、無断で個人や会社内のネットワークへアクセスし、以下のような行為をされてしまう可能性があります。

- 個人情報や機密情報を取り出す（情報漏洩）
- 特定の人物になりすまして通信し、不正な情報を流す（なりすまし）
- 傍受した通信内容を書き換えて発信する（改ざん）
- コンピューターウイルスなどを流しデータやシステムを破壊する（破壊）

本来、無線LANカードや無線アクセスポイントは、これらの問題に対応するためのセキュリティーの仕組みを持っていますので、無線LAN製品のセキュリティーに関する設定を行って製品を使用することで、その問題が発生する可能性は少なくなります。セキュリティーの設定を行わないで使用した場合の問題を十分理解した上で、お客様自身の判断と責任においてセキュリティーに関する設定を行い、製品を使用することをお勧めします。

セキュリティー対策を施さず、あるいは、無線LANの仕様上やむを得ない事情によりセキュリティーの問題が発生してしまった場合は、弊社は、これによって生じた損害に対する責任を負いかねます。

## 外部記憶装置に関するご注意

### 動作確認とバックアップのお勧め

本製品をご使用になる前には、動作確認をし、本製品が正常に機能することをご確認ください。また、外部記憶装置内のデータは、必要に応じて他のメディアにバックアップしてください。次のような場合、データが消失または破損する可能性があります。

- 静電気や電氣的ノイズの影響を受けたとき
- 誤った使い方をしたとき
- 故障や修理のとき
- 天災により被害を受けたとき

なお、上記の場合に限らず、たとえ本製品の保証期間内であっても、弊社はデータの消失または破損については、いかなる責も負いません。

### 譲渡と廃棄

外部記憶装置を譲渡、廃棄する際は、市販のデータ消去用ソフトウェアを使って、外部記憶装置内のデータを完全に消去することをお勧めします。コンピューター上でファイルを削除したり、フォーマット（初期化）したりするだけでは、市販のデータ復元用ソフトウェアで復元できる可能性があります。また、廃棄時には、外部記憶装置を物理的に破壊することもお勧めします。

---

## 本製品を日本国外へ持ち出す場合のご注意

本製品（ソフトウェアを含む）は日本国内仕様のため、本製品の修理、保守サービスおよび技術サポートなどの対応は、日本国外ではお受けできませんのでご了承ください。

また、日本国外ではその国の法律または規制により、本製品を使用できないことがあります。このような国では、本製品を運用した結果罰せられることがあります。弊社といたしましては一切責任を負いかねますのでご了承ください。

---

## 本製品の使用限定

本製品を航空機、列車、船舶、自動車などの運行に直接関わる装置、防災防犯装置、各種安全装置など機能、精度などにおいて高い信頼性、安全性が必要とされる用途に使用される場合は、これらのシステム全体の信頼性および安全維持のためにフェールセーフ設計や冗長設計の措置を講じるなど、システム全体の安全設計にご配慮いただいた上で弊社製品をご使用いただくようお願いいたします。本製品は、航空宇宙機器、幹線通信機器、原子力制御機器、医療機器など、極めて高い信頼性、安全性が必要とされる用途への使用を意図しておりませんので、これらの用途には本製品の適合性をお客様において十分ご確認の上、ご判断ください。

---

## 本製品の譲渡と廃棄

本製品を譲渡もしくは廃棄する際は、本製品のメモリーに保存されているお客様固有の情報の流出による、不測の事態を回避するために、保存した情報（ネットワーク設定、電話番号、宛先名称など）を消去してください。

操作パネルで以下のメニューを選択して情報を消去します。

- [設定] - [本体設定] - [管理者用設定] - [初期設定に戻す] - [全て初期化]
- [設定] - [本体設定] - [管理者用設定] - [内部メモリーデータ削除] - [本体メモリー内のジョブの全削除]

一般家庭でお使いの場合は、必ず法令や地域の条例、自治体の指示に従って廃棄してください。事業所など業務でお使いの場合は、産業廃棄物処理業者に廃棄物処理を委託するなど、法令に従って廃棄してください。

# 各部の名称と働き

前面 .....	18
内部 .....	20
背面 .....	21

## 前面

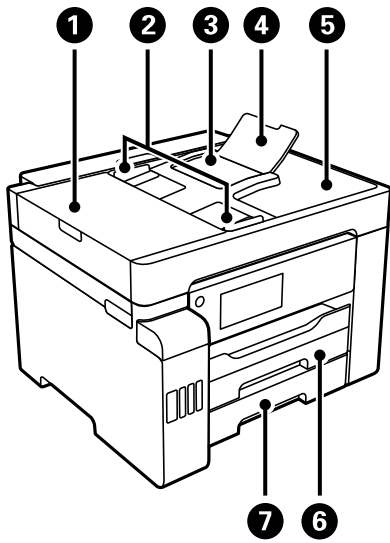

①	ADF (オートドキュメントフィーダー) カバー	ADFに詰まった原稿を取り除くときに開けます。
②	ADF原稿ガイド	原稿をまっすぐ送るためのガイドです。原稿の側面に合わせてください。
③	ADFトレイ	原稿を自動で送ります。
④	ADF原稿サポート	リーガルサイズよりも大きい原稿を支えます。
⑤	ADF排紙トレイ	ADFから排出された原稿を保持します。
⑥	用紙カセット1	用紙をセットします。
⑦	用紙カセット2	

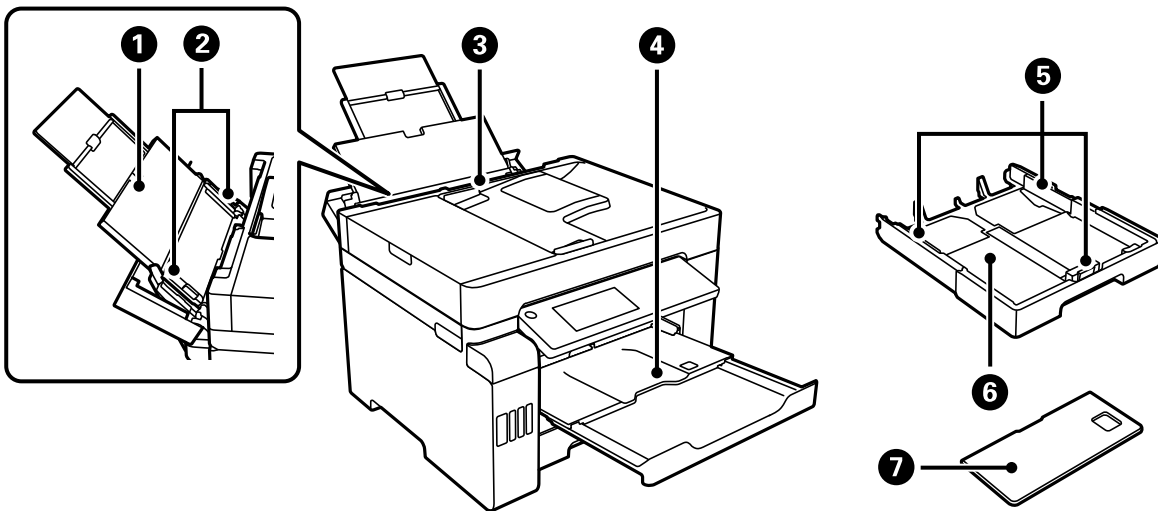

①	用紙サポート	セットした用紙を支えます。
---	--------	---------------

②	用紙ガイド	用紙をまっすぐ給紙するためのガイドです。用紙の側面に合わせてください。
③	手差しトレイ	対応している全ての用紙をセットします。
④	排紙トレイ	印刷された用紙を保持します。印刷を開始すると自動で出てきます。トレイを収納するには、手で押して戻すか操作パネルで  を選択してください。
⑤	用紙ガイド	用紙をまっすぐ給紙するためのガイドです。用紙の側面に合わせてください。
⑥	用紙カセット	用紙をセットします。
⑦	用紙カセットカバー	内部に異物が入ることを防ぎます。用紙カセット1と2で共通です。A4より大きいサイズの用紙をセットするときはカセットを引き伸ばします。用紙カセットを引き伸ばして使わないときは、どちらにセットしても構いません。

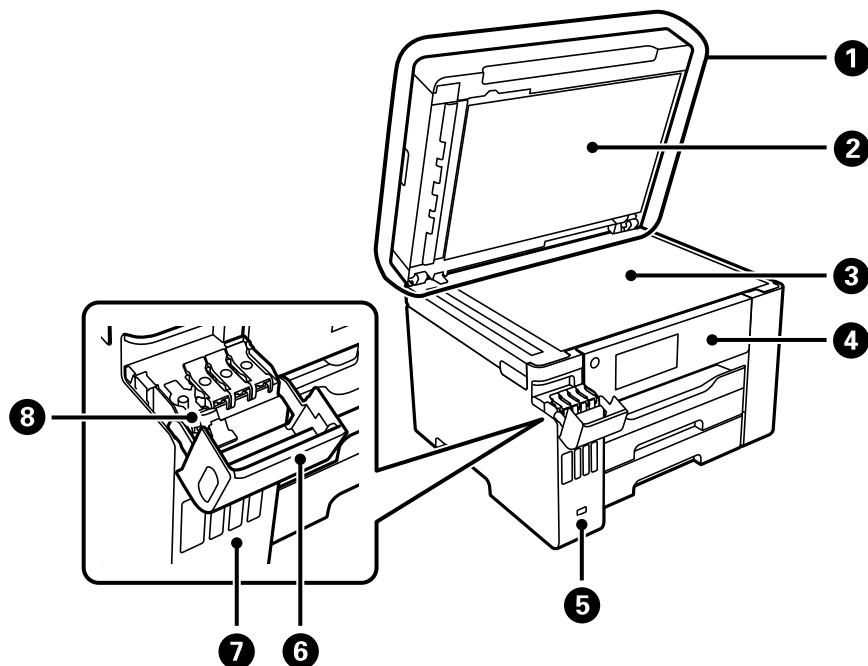

①	原稿カバー	原稿の読み取り時に外部の光を遮ります。
②	原稿マット	原稿が動かないように保持します。
③	原稿台	原稿をセットします。ADFで給紙できない封筒や本など、厚みのある原稿もセットできます。
④	操作パネル	プリンターの操作や設定をします。また、プリンターの状態を表示します。
⑤	外部機器接続用USBポート	外部メモリーを挿入します。
⑥	インクタンクカバー	インクタンクにインクを補充するときに開けます。
⑦	インクタンク	プリントヘッドにインクを供給します。

<b>8</b>	インクタンクキャップ	インクタンクにインクを補充するときに開けます。
----------	------------	-------------------------

## 内部

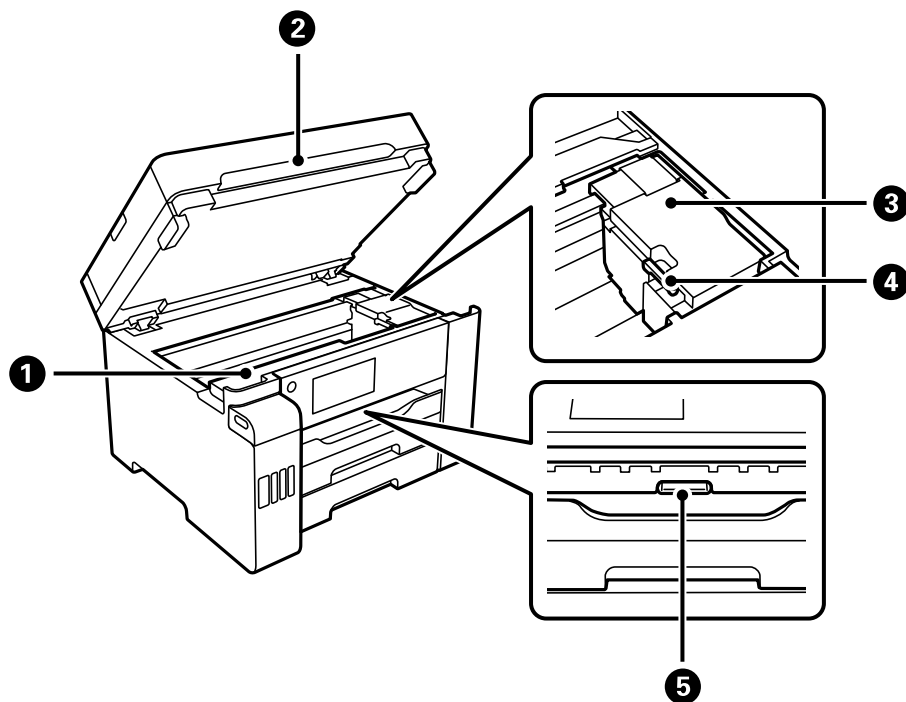

<b>1</b>	メンテナンスボックスカバー	メンテナンスボックスを交換するときに開けます。メンテナンスボックスは、クリーニング時や印刷時に排出される廃インクを溜める容器です。
<b>2</b>	スキャナーユニット	原稿をスキャンします。詰まった用紙を取り除くときに開けます。通常は閉めておいてください。
<b>3</b>	プリントヘッド（ノズル）	下部にインクを吐出するプリントヘッド（ノズル）があります。
<b>4</b>	輸送用ロック	インクの供給を止めます。プリンターを輸送するときは、輸送位置にしてロックしてください。
<b>5</b>	内部カバー	詰まった用紙を取り除くときに開けます。

## 背面

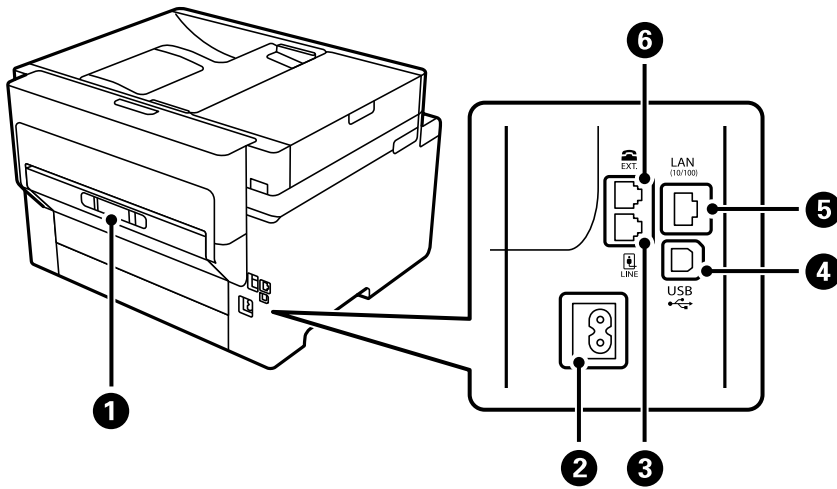

①	背面ユニット	詰まった用紙を取り除くときに取り外します。
②	電源コネクタ	電源コードを接続します。
③	LINEポート	電話回線を接続します。
④	USBポート	コンピュータと接続するためのUSBケーブルを接続します。
⑤	LANポート	LANケーブルを接続します。
⑥	EXT.ポート	外付け電話機を接続します。

# 操作パネルの見方と使い方

操作パネル .....	23
ホーム画面の見方 .....	24
メニュー画面の見方 .....	26
ジョブ/状態メニュー画面の見方 .....	27
文字入力の仕方 .....	28
操作手順を動画で見る .....	29

## 操作パネル

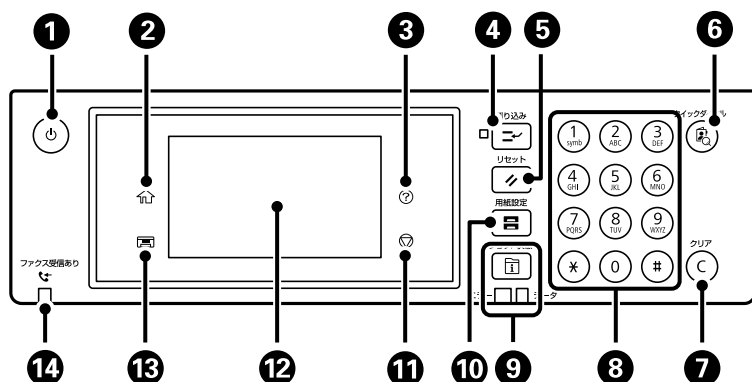



1	電源を入/切します。 電源コードを抜くときは、電源ランプが消灯していることを確認してから抜いてください。
2	ホーム画面を表示します。
3	[ヘルプ] 画面を表示します。 困ったときの対処方法やプリンターの基本操作手順が確認できます。
4	実行中のジョブを中断して、他のジョブを割り込んで実行します。ただし、コンピューターから新しい印刷データを割り込ませることはできません。 割り込み動作終了後に押すと、中断した動作を再開します。
5	操作中の設定を変更前の状態に戻します。ユーザーデフォルト設定がされていないときは、購入時の設定に戻します。
6	[アドレス帳] 検索画面を表示します。アドレスを登録、編集、および削除できます。
7	コピー部数などの数値設定をクリアします。
8	数字やアルファベット、記号を入力します。
9	[ジョブ/状態] メニューを表示します。プリンターの状態やジョブ履歴が確認できます。 エラーランプ（左）はエラー発生時に点滅または点灯します。 データランプ（右）はデータ処理中に点滅します。待機中のジョブがあると点灯します。
10	[用紙設定] 画面を表示します。給紙装置ごとに用紙のサイズと用紙の種類が設定できます。
11	現在実行中の動作を中止します。
12	項目やメッセージを表示します。操作パネルの角度は変更できます。 一定の時間以上操作しないとスリープモードになり、表示が消えます。タッチパネルをタップすると復帰します。設定によっては、操作パネルのボタンを押すことにより、スリープモードから元の明るさに復帰します。
13	排紙トレイを収納します。
14	未処理（未読や印刷してない、未保存など）の受信文書があるときに点灯します。





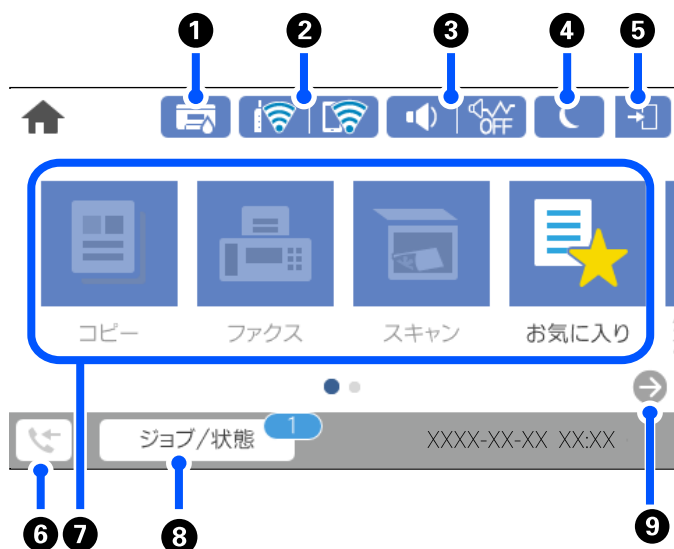



## タッチパネル使用上のご注意

- パネルは指でタッチしてください。
- ボールペンやシャープペンシルなどの先のとがったもので操作しないでください。パネルを傷付けるおそれがあります。
- パネルが汚れたら柔らかい布でから拭きしてください。汚れがひどいときは、中性洗剤を薄めた溶液に柔らかい布を浸し、よく絞ってから汚れを拭き取り、その後乾いた柔らかい布で拭いてください。シンナー、ベンジン、アルコールなどの揮発性薬品は使わないでください。パネルの表面を傷めることがあります。
- 急激に温度、湿度が変化する環境で使用しないでください。パネル内部に結露が発生し、性能が劣化する原因になります。
- 画面の一部に点灯しない画素や常時点灯する画素が存在する場合があります。また液晶の特性上、明るさにムラが生じることがありますが、故障ではありません。
- パネルを強く押さえつけたり、強い衝撃を与えたりしないでください。パネルが割れるおそれがあります。割れてしまったときは、破片に触れたりパネルを取り外そうとしたりせず、エプソンの修理窓口にご連絡ください。







## ホーム画面の見方



①		[プリンター状態] 画面を表示します。 メンテナンスボックスの空き容量を確認できます。
②		ネットワークの接続状態を表示します。詳しくは以下を参照してください。 [ネットワークアイコンの見方] 26ページ

<p>③</p>		<p>[機器出力音設定] 画面を表示します。          [ミュート] と [動作音低減モード] を設定できます。この画面から [音の設定] メニューを表示することもできます。[設定] メニューからも同じ設定ができます。          [設定] - [本体設定] - [基本設定] - [音の設定]</p> <p> [動作音低減モード] になっているかいないかを示しています。プリンターの動作音は抑えられますが、印刷速度は遅くなります。ただし、選択した用紙種類や印刷品質によっては、動作音が変わらないことがあります。</p> <p> [ミュート] になっていることを示しています。</p>
<p>④</p>		<p>アイコンを選択すると、スリープモードに移行します。アイコンがグレーアウトしているときは、スリープモードにできません。</p>
<p>⑤</p>		<p>利用者が制限されていることを示します。アイコンを選択するとログオン画面が表示されます。ユーザー名を選択して、パスワードを入力してください。ログオン情報は、プリンターの管理者に確認してください。</p> <p> が表示されているときは、利用を許されているユーザーがログオン中です。アイコンを選択してログオフします。</p>
<p>⑥</p>		<p>[ファクスデータ情報] 画面を表示します。表示される件数は、受信してから未処理(未読や未出力)となっているFAXの件数です。</p>
<p>⑦</p>		<p>各メニューが表示されます。</p> <ul style="list-style-type: none"> <li>• コピー 文書をコピーできます。</li> <li>• スキャン 文書をスキャンして外部メモリーやコンピューターに保存できます。</li> <li>• ファクス ファクスを送信できます。</li> <li>• お気に入り コピーやファクス、スキャンでよく使う設定値をお気に入りとして登録できます。</li> <li>• 外部メモリーから印刷 プリンターにセットしたUSBメモリーなどの外部メモリー内のJPEGやTIFF、PDFデータを印刷します。</li> <li>• ファクスボックス 受信した文書の保存や送信する文書の蓄積、受信側の操作で送信（ポーリング送信）する文書の蓄積ができます。</li> <li>• パスワード印刷 プリンタードライバーでパスワードを設定して送信したジョブを印刷します。</li> <li>• 設定 プリンターのお手入れやいろいろな機能、動作に関する設定ができます。</li> </ul>
<p>⑧</p>	<p>ジョブ/状態</p>	<p>実行中や実行待ちのジョブ数を表示します。タップするとジョブの内容や受付時間、ユーザー名などの一覧が表示されます。表示される件数は、現在溜まっているジョブ件数です。</p>
<p>⑨</p>		<p>画面を右にスクロールします。</p>

## ネットワークアイコンの見方

	有線LAN非接続、ネットワーク未設定
	有線LAN接続中
	無線LAN (Wi-Fi) 無効
	SSID検索中、IPアドレス未設定、電波強度が0または弱い
	無線LAN (Wi-Fi) 接続中 線の本数は電波の状態を示します。線の本数が多いほど、電波の状態は良好です。
	Wi-Fi Direct (シンプルAP) 接続無効
	Wi-Fi Direct (シンプルAP) 接続有効

## メニュー画面の見方

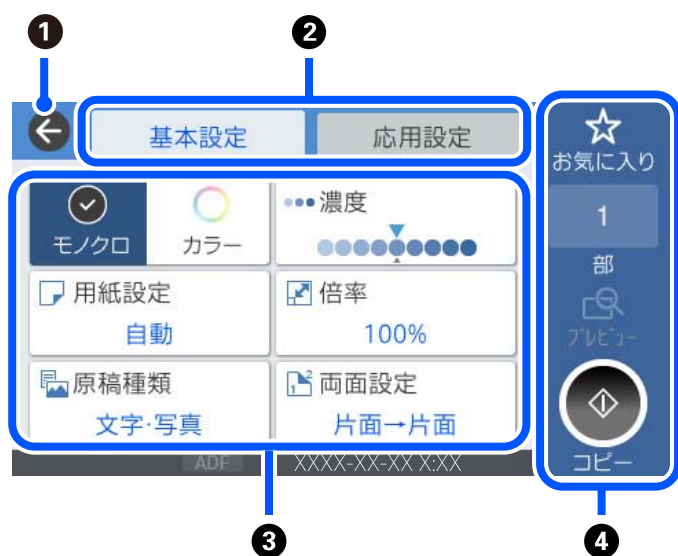

①	前の画面に戻ります。
②	設定項目の一覧をタブで切り替えます。[基本設定] タブでは、よく使われる設定項目が表示されます。[応用設定] タブでは、必要に応じて設定する項目が表示されます。

<p>③</p>	<p>設定項目の一覧が表示されます。 <b>i</b> が表示されているときは、 <b>i</b> を選択すると補足情報を確認できます。設定値を選択するか、チェックを付けて設定します。ユーザーデフォルト設定や出荷時の設定から変更した項目には、 <b>●</b> が表示されます。                  グレー表示の項目は設定できません。選択すると、設定できない理由が確認できます。                  項目に問題がある場合は、 <b>!</b> が表示されます。 <b>!</b> を選択すると、対処方法を確認できます。</p>								
<p>④</p>	<p>現在の設定で操作を実行します。表示される項目はメニューによって異なります。</p> <table border="1" data-bbox="244 555 1442 833"> <tr> <td data-bbox="244 555 438 645">お気に入り</td> <td data-bbox="438 555 1442 645">お気に入りリストを表示します。現在の設定をお気に入りとして登録したり、登録したお気に入りの読み込みができます。</td> </tr> <tr> <td data-bbox="244 645 438 712">部</td> <td data-bbox="438 645 1442 712">数字をタップするとキーパッド画面が表示されて、部数を入力できます。</td> </tr> <tr> <td data-bbox="244 712 438 779">プレビュー</td> <td data-bbox="438 712 1442 779">印刷やコピー、スキャン、ファクス送信、などの前にイメージを確認できます。</td> </tr> <tr> <td data-bbox="244 779 438 833">◇</td> <td data-bbox="438 779 1442 833">印刷やコピー、スキャン、ファクス送信を開始します。</td> </tr> </table>	お気に入り	お気に入りリストを表示します。現在の設定をお気に入りとして登録したり、登録したお気に入りの読み込みができます。	部	数字をタップするとキーパッド画面が表示されて、部数を入力できます。	プレビュー	印刷やコピー、スキャン、ファクス送信、などの前にイメージを確認できます。	◇	印刷やコピー、スキャン、ファクス送信を開始します。
お気に入り	お気に入りリストを表示します。現在の設定をお気に入りとして登録したり、登録したお気に入りの読み込みができます。								
部	数字をタップするとキーパッド画面が表示されて、部数を入力できます。								
プレビュー	印刷やコピー、スキャン、ファクス送信、などの前にイメージを確認できます。								
◇	印刷やコピー、スキャン、ファクス送信を開始します。								

## ジョブ/状態メニュー画面の見方

**i** ボタンを押してジョブ/状態メニューを表示します。プリンターの状態やジョブの確認ができます。

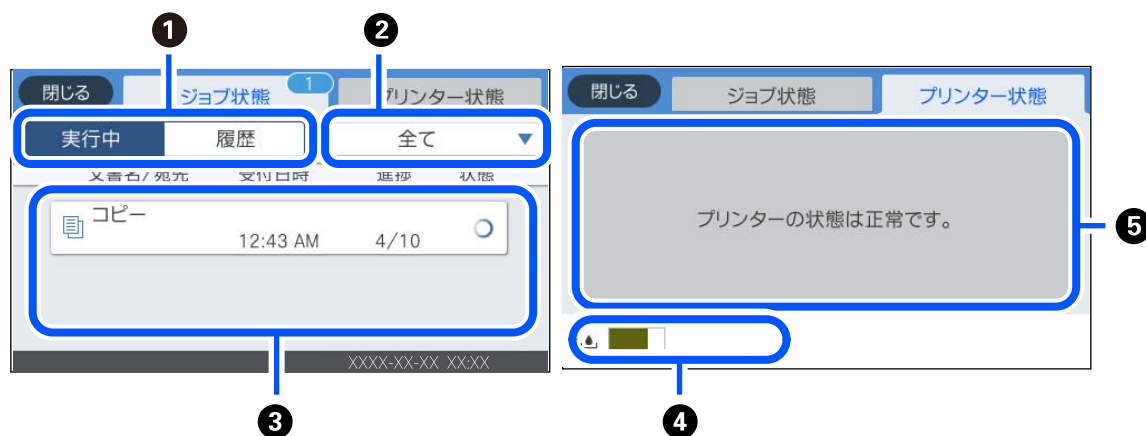

<p>①</p>	<p>表示するリストを切り替えます。</p>
<p>②</p>	<p>機能別にジョブを絞ります。</p>
<p>③</p>	<p>[実行中] のリストでは、実行中または予約中のジョブを表示します。                  [履歴] のリストでは、ジョブ履歴を表示します。                  ジョブのキャンセルや、失敗したジョブのエラーコードを履歴で確認できます。</p>
<p>④</p>	<p>メンテナンスボックスの空き容量を示します。</p>
<p>⑤</p>	<p>プリンターに発生したエラーを表示します。エラーメッセージを表示させるには、リストからエラーを選択してください。</p>

関連情報

➔ [「ジョブ確認メニューにエラーコードが表示された」 247ページ](#)

## ジョブ予約

コピーや印刷中でも、ADFや原稿台を使っていないときには、ジョブを予約できます。

予約には特別な操作は不要です。通常の操作で◀を選択すると、実行中のジョブが終わり次第印刷されます。

予約できるジョブの種類は以下の通りです。実行中のジョブを含めて100件まで予約できます。

- 印刷
- コピー
- ファクス送信

## 文字入力の仕方

ネットワーク設定のパスワード入力などでは、キーボード画面で文字を入力します。

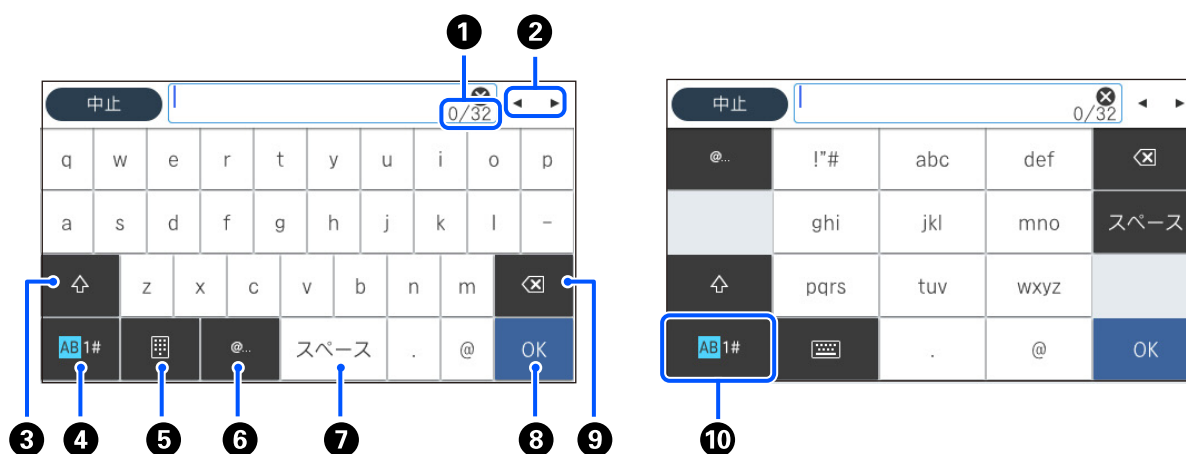

①	入力済みの文字数/入力可能な最大文字数
②	カーソル（入力位置を示す縦棒）を移動します。
③	アルファベットのの大文字と小文字を切り替えます。
④	文字種を切り替えます。 AB: アルファベット 1#: 数字と記号
⑤	キーボードの種類を切り替えます。
⑥	メールアドレスやURLによく使われるドメイン名 (@やwwwの後) を表示します。ドメイン名を選択するだけで簡単に入力できます。

⑦	スペースを入力します。
⑧	入力した文字を確定します。
⑨	カーソル（入力位置を示す縦棒）の左側の1文字を削除します。カーソルが先頭にある場合（左側に文字がない場合）は、右側の1文字を削除します。
⑩	文字種を切り替えます。 AB: アルファベット 1#: 数字と記号

## 操作手順を動画で見る

印刷用紙のセットや詰まった用紙の取り除き方は、操作パネルの画面で表示される動画で確認できます。

- ①を選択する: ヘルプ画面が表示されます。[操作方法が知りたい] を選択して、見たい項目を選択します。
- 操作中の画面下部に表示される [操作方法を見る] を選択する: 状況に応じた動画が表示されます。



# 用紙のセット

用紙取り扱い上のご注意 .....	31
用紙サイズと種類の登録 .....	32
用紙をセットする .....	33

## 用紙取り扱い上のご注意

- 用紙のパッケージやマニュアルなどに記載されている注意事項を確認してください。
- エプソン製専用紙にきれいに印刷するには、印刷用紙のパッケージやマニュアルなどに記載されている環境で使用してください。
- 用紙を複数枚セットするときは、よくさばいて紙粉を落とし、上下左右の端をそろえてください。ただし、写真用紙はさばいたり、反らせたりしないでください。印刷する面に傷が付くおそれがあります。

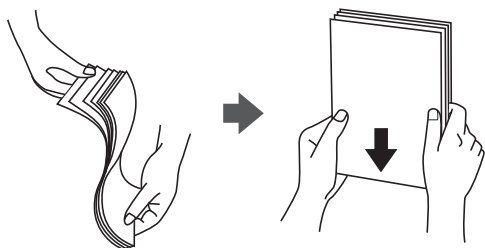

- 用紙が反っているときは、反りと反対に丸めるなどして平らにしてください。反った用紙は紙詰まりや印刷汚れの原因になる可能性があります。

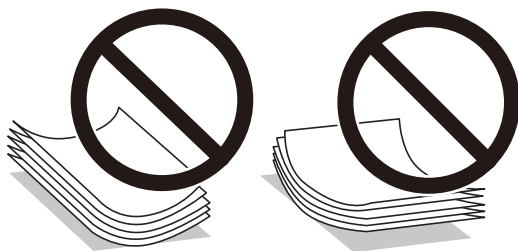

- 片面印刷済みの用紙で手動両面印刷する場合は、給紙不良が発生しやすくなります。セット枚数を半分以下にするか、紙詰まりが続く場合は1枚ずつセットしてください。
- 縦目の印刷用紙を使用してください。縦目か横目かわからないときは、用紙のパッケージを確認するか、用紙の製造元にお問い合わせください。
- 封筒は、よくさばいて側面を整えてください。封筒が膨らんでいるときは平らになるように手でならして、膨らみを取り除いてください。



- ハガキの両面に印刷するときは、片面印刷後しばらく乾かし、反りを修正して（平らにして）からもう一方の面に印刷してください。印刷こすれや汚れを防ぐために、宛名面から先に印刷することをお勧めします。

### 関連情報

➔ [「印刷できない用紙」 325ページ](#)

## 写真用紙に関するご注意

写真用紙の印刷する面には触らないでください。手の水分や脂が印刷品質に影響します。  
また、印刷した面をこすったり引っかいたりすると、顔料インクの特長上インクが剥がれ、手に付いてしまうことがあります。特に光沢系用紙は、印刷直後の取り扱いにご注意ください。インクが乾くまでの時間は、温度、湿度、その他の条件によって変わります。

## 用紙サイズと種類の登録

用紙カセット挿入時にプリンターに表示される画面で、用紙サイズと種類を登録しておく、登録情報と印刷設定が異なる時にプリンターがお知らせします。サイズを間違えて印刷してしまったり、用紙種類に合った印刷ができず色味が変わってしまったりを防ぎ、用紙やインクを無駄にせず済みます。

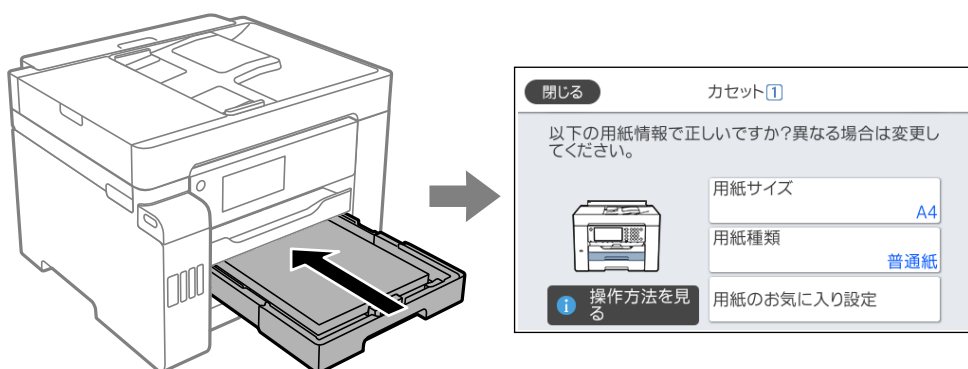

表示された用紙サイズや種類がセットした用紙と異なる場合は、項目を選択して変更してください。このままでいい場合は画面を閉じてください。

**参考** 用紙サイズと用紙種類の設定画面は、操作パネルの  ボタンを押しても表示できます。

## 用紙種類の設定値

最適な印刷結果を得るために、印刷用紙に適した用紙種類を設定してください。  
以下は2020年1月現在の情報です。

用紙名称	用紙種類	
	操作パネル	プリンタードライバー
両面上質普通紙<再生紙>	普通紙	普通紙
ビジネス普通紙 インクジェット普通紙	ビジネス普通紙	ビジネス普通紙
写真用紙クリスピー<高光沢>	写真用紙クリスピー	EPSON 写真用紙クリスピー
写真用紙<光沢>	写真用紙	EPSON 写真用紙

用紙名称	用紙種類	
	操作パネル	プリンタードライバー
写真用紙<絹目調>	写真用紙	EPSON 写真用紙
写真用紙ライト<薄手光沢>	写真用紙ライト	EPSON 写真用紙ライト
フォトマット紙	フォトマット紙	EPSON フォトマット紙
スーパーファイン紙 両面スーパーファイン紙 スーパーファイン専用ラベルシート	スーパーファイン紙	EPSON スーパーファイン紙
両面マット名刺用紙	両面マット名刺用紙	EPSON 両面マット名刺用紙
スーパーファイン専用ハガキ	宛名面：ハガキ 通信面：スーパーファイン紙	宛名面：郵便ハガキ 通信面：EPSON スーパーファイン紙
写真用紙<絹目調>ハガキ	宛名面：ハガキ 通信面：写真用紙	宛名面：郵便ハガキ 通信面：EPSON 写真用紙
PMマットハガキ	宛名面：ハガキ 通信面：フォトマット紙	宛名面：郵便ハガキ 通信面：EPSON フォトマット紙
郵便ハガキ（インクジェット紙）	宛名面：ハガキ 通信面：ハガキ インクジェット紙	宛名面：郵便ハガキ 通信面：郵便ハガキ（インクジェット紙）
往復ハガキ 郵便ハガキ	ハガキ	郵便ハガキ

## 用紙をセットする

プリンターの画面に表示される動画を見ながら、用紙や封筒をセットできます。

②を選択して、[操作方法が知りたい] - [印刷用紙のセット] を選択します。使用したい用紙の種類や給紙装置を選択して、動画を表示します。[終了する] を選択して動画の画面を閉じます。

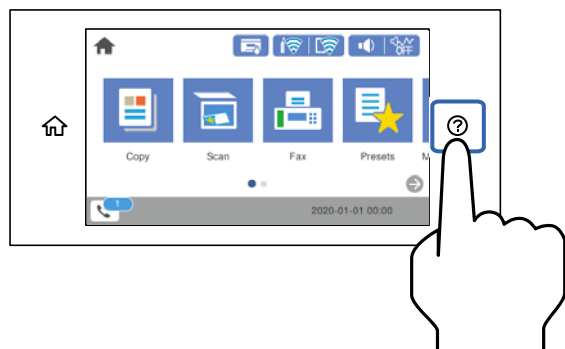

## 穴あき用紙のセット方法

手差しトレイに穴あき用紙を1枚セットします。

用紙サイズ：A3、B4、A4、B5、A5、A6、Letter、Legal

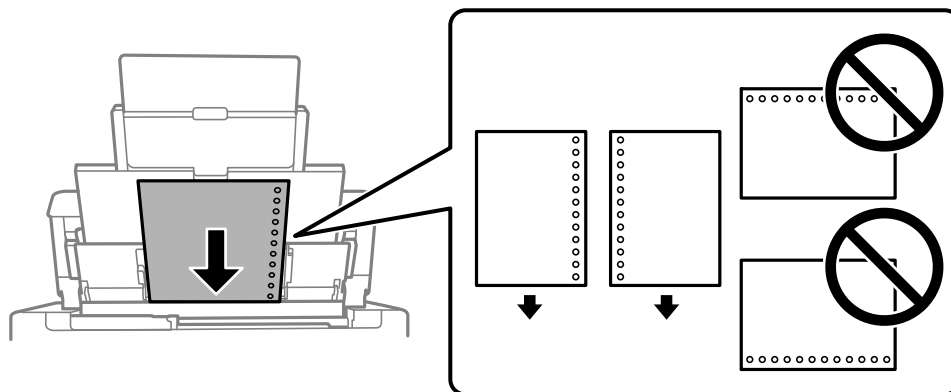

- 印刷データが穴位置にかからないように調整してください。
- 自動両面印刷はできません。

## 長い用紙のセット方法

- 手差しトレイ

長尺紙は、用紙の後端を丸めて手差しトレイにセットしてください。用紙サイズの設定は [ユーザー定義サイズ] を選択してください。

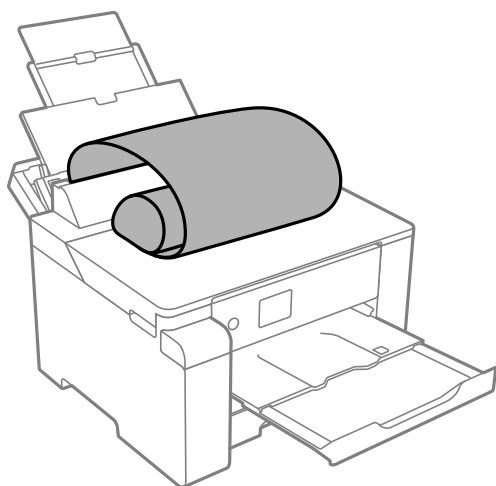

- 用紙の切断面は直角にしてください。切断面が斜めになっていたり波打っていると、正常に給紙されないことがあります。
- 長尺紙は排紙トレイで保持できません。箱などを準備して用紙が床面に落ちないようにしてください。
- 給排紙中の用紙に触らないでください。手を傷付けたり、印刷品質が悪くなったりすることがあります。

- 用紙カセット

長尺紙をセットするときは用紙カセットを引き伸ばしてください。用紙サイズの設定は [ユーザー定義サイズ] を選択してください。

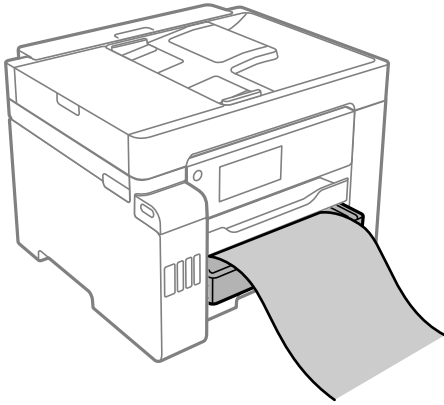

- 用紙の切断面は直角にしてください。切断面が斜めになっていたり波打っていると、正常に給紙されないことがあります。
- 給排紙中の用紙に触らないでください。手を傷付けたり、印刷品質が悪くなったりすることがあります。

# 原稿のセット

ADFにセットできない原稿 .....	37
自動検知できる原稿サイズ .....	37
原稿のセット .....	38

## ADFにセットできない原稿

**！重要** 写真や、貴重な原稿はADFにセットしないでください。給紙エラーによって、原稿にしわが入ったり損傷したりすることがあります。原稿台を使ってスキャンしてください。

以下のような原稿は原稿台にセットしてください。ADFにセットすると紙詰まりの原因になります。

- 折り跡やしわがある、破れている、劣化している、反っている原稿
- ルーズリーフや穴の開いた原稿
- のりやホチキスの針、クリップなどが付いている原稿
- シールやラベルなどが貼られている原稿
- 形が不規則、裁断角度が直角でない原稿
- とじられて（製本されて）いる原稿
- 透明や半透明な原稿（OHPシートなど）、感熱紙や裏カーボンのある原稿

## 自動検知できる原稿サイズ

原稿サイズの設定を [自動検知] にすると、以下のサイズが自動で検知されます。

- 縦置き：A4  
原稿の長辺を、ADFの給紙口または原稿台の左側に向けてセットします。

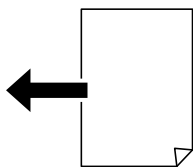

- 横置き: A3、B4、A4、B5、A5  
原稿の短辺を、ADFの給紙口または原稿台の左側に向けてセットします。



**参考** 以下の原稿はサイズが正しく検知されないことがあります。原稿サイズが自動検知されないときは、操作パネルで原稿サイズを設定してください。

- 折り目、反り（カール）、しわ、破れのある用紙（原稿が反っている場合は、反りを直してセットしてください）
- ルーズリーフの多穴原稿
- 透明紙（OHPシートなど）、半透明紙、光沢紙

## 原稿のセット

原稿は原稿台またはADFにセットします。

ADFにセットすると、複数の原稿や両面の原稿を一度の操作でスキャンできます。

セット方法は、以下の手順で動画をご覧ください。

②を選択して、[操作方法が知りたい] - [原稿のセット] を選択します。知りたい原稿セット方法のコンテンツを選択します。動画を閉じるときは、[終了する] を選択します。

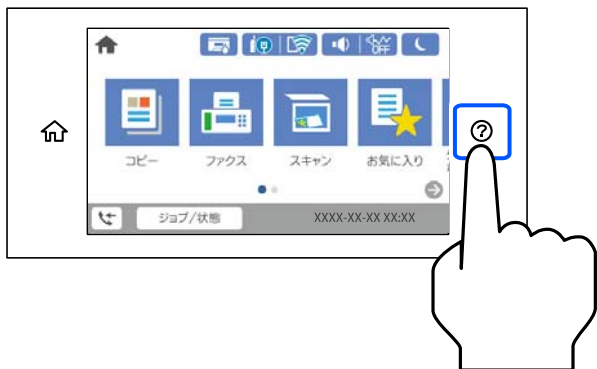

### 原稿台を使用するとき

**注意** 原稿カバーを開閉するときは、手や指を挟まないように注意してください。けがをするおそれがあります。

- 重要**
- 厚みのある原稿（本など）を読み取るときは、原稿台に照明などの光が直接入らないようにしてください。
  - 原稿台や原稿カバーに強い力をかけないでください。破損するおそれがあります。

- 参考**
- 原稿台にゴミや汚れがあると、それを含めた範囲がスキャンされるため、位置が大きくずれたり画像が小さくなったりします。読み取り前に、ゴミや汚れを取り除いてください。

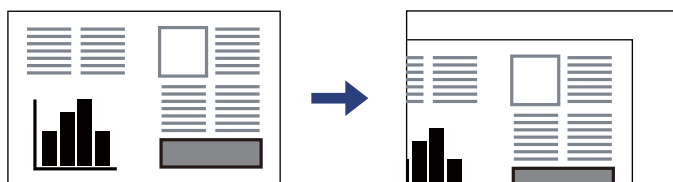

- 原稿台の隅から約1.5mmの範囲はスキャンできません。
- ADFと原稿台の両方に原稿がセットされているときは、ADFのスキャンが優先されます。
- 自動検知されない原稿サイズがあります。その場合は手動で原稿サイズを選択してください。
- スキャンが終了したら、原稿を取り出してください。原稿台に貼り付くことがあります。

## ADFを使用するとき

- 重要** • ADF用紙ガイドの三角マーク下の線を越えてセットしないでください。

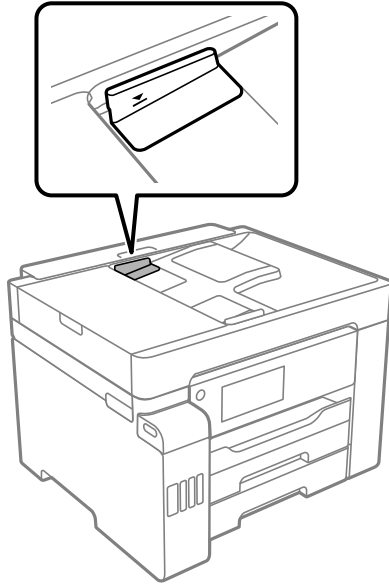

- スキャン中に原稿を追加しないでください。

**参考** 自動検知されない原稿サイズがあります。その場合は手動で原稿サイズを選択してください。

### 関連情報

- ➔ [「ADFにセットできない原稿」 37ページ](#)
- ➔ [「自動検知できる原稿サイズ」 37ページ](#)
- ➔ [「スキャナー部の仕様」 363ページ](#)
- ➔ [「ADFの仕様」 364ページ](#)

# 外部メモリーのセットと取り外し

USB接続機器をセットする .....	41
USB接続機器を取り外す .....	41
外部メモリーのデータを共有する .....	41

## USB接続機器をセットする

外部機器接続用USBポートにUSB接続機器をセットします。

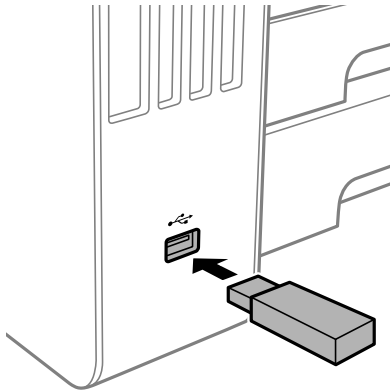

### 関連情報

➔ [「対応外部メモリーの仕様」 370ページ](#)

---

## USB接続機器を取り外す

USB接続機器を取り外します。

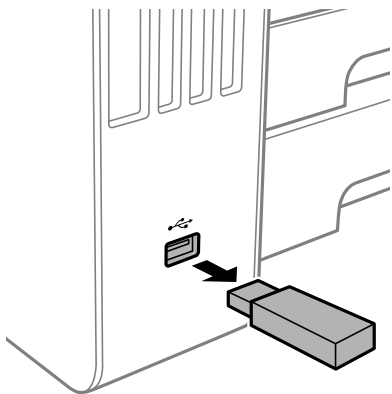

**！重要** 動作中にUSB接続機器を取り外すと、保存されているデータが壊れることがあります。

---

## 外部メモリーのデータを共有する

プリンターにセットされたUSB接続機器などの外部メモリーに、コンピューターからアクセスしてデータを書き込んだり読み込んだりできます。

**重要** USB接続とネットワーク接続されたコンピューターでプリンターにセットした外部メモリーを共有する場合、優先設定された接続方法のコンピューターからのみデータの書き込みができます。外部メモリーに書き込むときは、プリンターの操作パネルで [設定] - [本体設定] - [プリンター設定] - [外部メモリー設定] - [ファイル共有] を選択し、優先する接続方法を選択してください。

**参考** HDDが接続可能な機種で、2TBのHDDなど大容量の外部メモリーをファイル共有すると、コンピューターから認識するのに時間がかかることがあります。

### Windows

[PC] (または [コンピューター]) で対象の外部メモリーを選択します。外部メモリーのデータが表示されます。

**参考** インストーラーを使わずにプリンターをネットワーク接続した場合は、プリンターの外部機器接続用USBポートをネットワークドライブとして割り当てます。[ファイル名を指定して実行] を起動し、[名前] に\\XXXXX (プリンター名) または\\XXX.XXX.XXX.XXX (プリンターのIPアドレス) を入力します。表示されたデバイスアイコンを右クリックしてネットワークドライブの割り当てをしてください。割り当てたネットワークドライブは、[PC] (または [コンピューター]) 内に表示されます。

### Mac OS

対象のデバイスアイコンを選択します。外部メモリーのデータが表示されます。

**参考**

- 外部メモリーを取り出すときは、デバイスアイコンをゴミ箱にドラッグ&ドロップします。これをせずに取り出すと、別の外部メモリーをセットしたときに、共有ドライブの内容が正常に表示されないことがあります。
- 外部メモリーにネットワーク経由で接続するときは、デスクトップのメニューから [移動] - [サーバへ接続] の順に選択します。[サーバアドレス] 欄にcifs://XXXXXまたは smb://XXXXX (「XXXXX」はプリンター名) を入力して [接続] をクリックします。

### 関連情報

➔ [「対応外部メモリーの仕様」370ページ](#)

# 印刷

文書を印刷する .....	44
ハガキ、年賀状、封筒に印刷する .....	88
写真を印刷する .....	90
ウェブページを印刷する .....	93
クラウドサービスで印刷する .....	94

## 文書を印刷する

### コンピューターから文書を印刷する (Windows)

プリンタードライバーの設定が変更できないときは、管理者によって使用できる機能が制限されている可能性があります。管理者に問い合わせてください。

#### 簡単な設定で印刷する

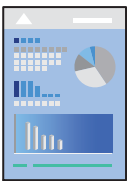

**参考** アプリケーションソフトによって操作が異なります。詳しくはアプリケーションソフトのヘルプをご覧ください。

1. プリンターに印刷用紙をセットします。  
[「用紙をセットする」 33ページ](#)
2. 印刷するファイルを開きます。
3. [ファイル] メニューの [印刷] (または [プリント] など) を選択します。
4. プリンターを選択します。

5. [プロパティ] (または [詳細設定] など) をクリックして、プリンタードライバー (詳細な印刷設定) の画面を表示させます。



6. 必要に応じて設定を変更します。

各項目の詳細は、プリンタードライバーのメニュー説明をご覧ください。

- 参考**
- 各項目の説明は、プリンタードライバーのヘルプでも確認できます。項目上で右クリックすると [ヘルプ] が表示されます。
  - [印刷プレビューを表示] にチェックすると、印刷を開始する前に印刷イメージを確認できます。

7. [OK] をクリックしてプリンタードライバーの画面を閉じます。

8. [印刷] をクリックします。

- 参考**
- [印刷プレビューを表示] にチェックしていると、プレビュー画面が表示されます。設定を変更する場合は、[キャンセル] をクリックして手順2からやり直してください。
  - コンピューターから印刷を中止したい場合は、[デバイスとプリンター] (または [プリンタ]、[プリンタとファクス]) で、お使いのプリンターを右クリックします。[印刷ジョブの表示] をクリックし、中止するジョブ上で右クリックして、[キャンセル] を選択します。ただし、送信終了した印刷ジョブはコンピューターからは中止できません。プリンターの操作パネルから中止してください。

#### 関連情報

- ➔ [「印刷できる用紙とセット枚数」 319ページ](#)
- ➔ [「用紙種類の設定値」 32ページ](#)
- ➔ [「プリンタードライバーのメニュー説明」 46ページ](#)

## プリンタードライバーのメニュー説明

アプリケーションソフトの印刷画面を開き、プリンターを選択して印刷設定画面を表示します。

**参考** 項目は選択した内容によって異なります。

### 基本設定タブ



お気に入り設定：

登録/削除：

多用する設定の登録や削除ができます。登録した設定は、リストから選択することで使用できます。

給紙方法：

どの給紙装置から給紙するかを選択します。[自動選択] にしておくと、プリンターの用紙設定と一致する給紙装置を自動で選択します。

用紙サイズ：

出力する用紙サイズを選択します。[ユーザー定義サイズ] は、用紙の幅と長さを入力し、任意のサイズを登録できます。

フチなし：

画像を用紙から少しはみ出るくらいに拡大して、用紙端に余白が出ないように印刷します。[はみ出し量設定] をクリックすると、はみ出させる度合いを選択できます。

印刷方向：

印刷の向きを選択します。

用紙種類：

印刷する用紙の種類を選択します。

印刷品質：

印刷したい品質を選択します。用紙の種類によって選択肢が異なります。[きれい] を選択すると、高品質で印刷できますが、印刷に時間がかかります。[詳細設定] は、任意で品質を設定できます。

カラー：

カラー印刷かモノクロ印刷かを選択します。

両面印刷：

両面印刷を有効にします。

とじ方設定：

出力紙をとじるときの位置や、とじしろの幅を設定します。複数ページを印刷するときは、1ページ目を裏面（片面）から印刷するかを選択できます。

濃度調整：

印刷する文書のタイプを選択することで、インクの濃度を調整し裏写りを防止します。[ユーザー設定] を選択すると、任意で濃度を調整できます。

ページ集約/ポスター：

割り付け印刷やポスター印刷を有効にします。[設定] では、ページの配置順などが設定できます。

部数：

印刷する部数を設定します。

部単位で印刷：

部数に対して複数ページのデータをページごとでなく、部ごとに印刷します。

逆順印刷：

複数ページのデータを最後のページから印刷して、ページ順に仕上げます。

動作音低減モード：

動作音を低減します。有効にすると、印刷速度が遅くなる場合があります。

印刷プレビューを表示：

印刷を開始する前に印刷イメージを表示します。

まとめてプリントLite：

異なるアプリケーションソフトで作成した複数の文書を1つの印刷ジョブにまとめて印刷します。

現在の設定を表示/現在の設定を非表示：

[基本設定] タブや [応用設定] タブで設定されている項目を一覧で表示します。現在の設定一覧画面を表示、または非表示にすることができます。

初期設定に戻す：

設定を初期状態に戻します。初期化は、[応用設定] タブにも適用されます。

インク残量を表示：

プリンターのインク残量の目安を表示します。

## 応用設定タブ



お気に入り設定：

登録/削除：

多用する設定の登録や削除ができます。登録した設定は、リストから選択することで使用できます。

用紙サイズ：

出力する用紙サイズを選択します。

出力用紙：

出力する用紙サイズを選択します。[用紙サイズ] と [出力用紙] のサイズが異なるときは、[拡大/縮小] が自動で選択されます。拡大、縮小印刷をしないときは、選択する必要はありません。

拡大/縮小：

拡大、縮小印刷を有効にします。

フィットページ：

[出力用紙] のサイズに合わせて自動で拡大、縮小印刷します。

任意倍率：

任意の倍率で拡大、縮小印刷します。

中央合わせ：

用紙の中央にデータを印刷します。

色補正：

自動：

画像などの色を自動で補正して印刷します。

ユーザー設定：

画像などの色を手動で補正して印刷します。[設定] をクリックすると [ユーザー色補正] 画面が開き、色補正の詳細な方法が選択できます。[画像処理設定] をクリックするとカラーユニバーサルプリント、赤目補正、細い線を鮮明に印刷する設定を有効にできます。

セキュリティ設定：

透かし印刷やスタンプマーク、ヘッダー/フッターの設定をします。

追加/削除：

任意の透かし印刷やスタンプマークを追加または削除できます。

設定：

透かしやスタンプマークのサイズ、濃度、位置などを設定します。

ヘッダー/フッター：

ヘッダーやフッターにユーザー名や日付などを入れて印刷できます。色、フォント、サイズ、スタイルを設定することもできます。

パスワード印刷：

印刷ジョブにパスワードを設定します。パスワードを設定すると、プリンターでパスワードを入力するまで印刷されません。[パスワード印刷設定] で、入力した内容の変更ができます。

オプション設定：

180度回転：

データを180度回転して印刷します。用紙の向きを変えられないハガキや封筒に印刷するとき有効です。

双方向印刷：

ヘッドの行きだけでなく帰りにもインクを吐出して印刷します。印刷速度は向上しますが、印刷品質は低下することがあります。

左右反転：

データの左右を反転して印刷します。

現在の設定を表示/現在の設定を非表示：

[基本設定] タブや [応用設定] タブで設定されている項目を一覧で表示します。現在の設定一覧画面を表示、または非表示にすることができます。

初期設定に戻す：

設定を初期状態に戻します。初期化は、[基本設定] タブにも適用されます。

## ユーティリティータブ

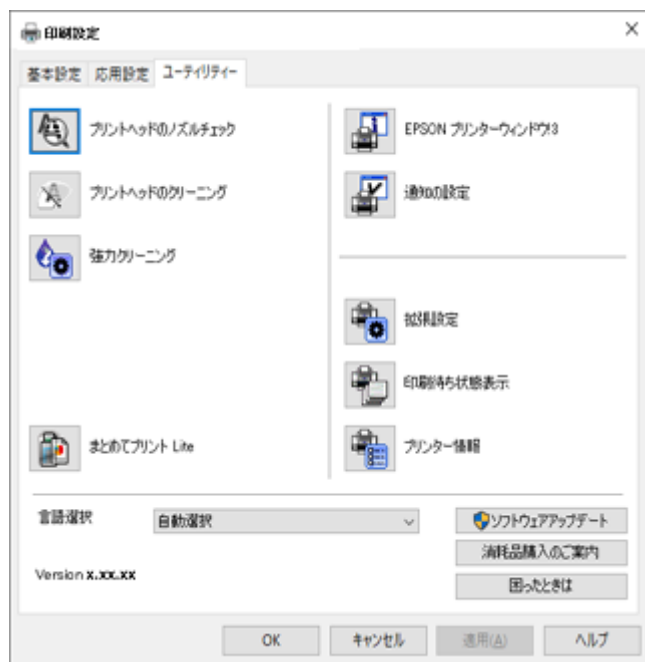

プリントヘッドのノズルチェック：

ノズルチェックパターンを印刷して、プリントヘッドに目詰まりがないか確認します。

プリントヘッドのクリーニング：

プリントヘッドをクリーニングして目詰まりを改善します。インクを消費するため、ノズルチェックパターンのイラストのようにノズルが目詰まりしているときだけ実行してください。

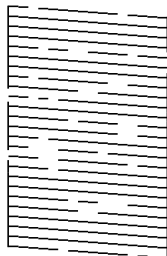

強カクリーニング：

強カクリーニングをしてノズルの目詰まりを改善します。ヘッドクリーニングより多くインクを消費するため、ノズルチェックパターンのイラストのようにノズルが目詰まりしているときだけ実行してください。

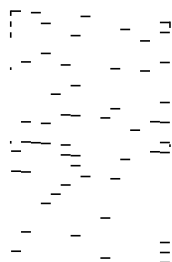

まとめてプリントLite：

まとめてプリントLiteの画面を表示します。作業中のデータの保存や編集ができます。

EPSON プリンターウィンドウ!3：

EPSON プリンターウィンドウ!3の画面を表示します。プリンターや消耗品の状態が確認できます。

通知の設定：

EPSON プリンターウィンドウ!3の画面に表示する項目などを設定します。

拡張設定：

より詳細な印刷設定ができます。設定項目の詳細は、項目上で右クリックしてヘルプをご覧ください。

印刷待ち状態表示：

印刷を待っているジョブを表示します。ジョブの状況の確認や一時停止、再開などが操作できます。

プリンター情報：

プリンターやADFに給紙された用紙の合計枚数を表示します。

言語選択：

プリンタードライバーの言語を変更します。画面を開き直すと言語が変更されます。

ソフトウェアアップデート：

EPSON Software Updaterを起動して、インターネット上に更新できるソフトウェアがあるかを自動で確認します。

消耗品購入のご案内:

エプソンのウェブサイトにある消耗品購入のページに接続します。

困ったときは：

お使いのコンピューターにマニュアルがインストールされている場合は、マニュアルを表示します。インストールされていない場合は、エプソンのウェブサイトへ接続してマニュアルやサポート内容を確認できます。

## よく使う設定を登録して簡単に印刷する

よく使う印刷設定をプリンタードライバーに登録しておくことで、リストから選択するだけで印刷できます。

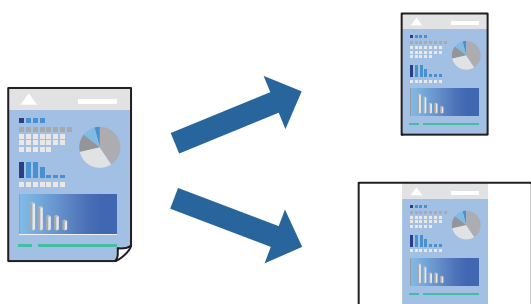

1. プリンタードライバーの [基本設定] または [応用設定] タブの各項目（ [用紙サイズ] や [用紙種類] など）を設定します。
2. [お気に入り設定] の [登録/削除] をクリックします。
3. [設定名] を入力し、必要に応じてコメントを入力します。
4. [登録] をクリックします。

**参考** 登録した印刷設定を削除するには、[登録/削除] をクリックし、リストから削除する設定名を選択して削除します。

[「基本設定タブ」46ページ](#)

[「応用設定タブ」48ページ](#)

5. [印刷] をクリックします。

次回同じ設定で印刷するときは、[お気に入り設定] から登録した設定名を選択して、[OK] をクリックします。

### 関連情報

- ➔ [「用紙をセットする」33ページ](#)
- ➔ [「簡単な設定で印刷する」44ページ](#)

## 両面に印刷する

両面印刷には以下の2種類があります。

- 自動両面印刷
- 手動両面印刷  
おもて面の印刷が終了した用紙を裏返してセットしてください。裏面に印刷されます。

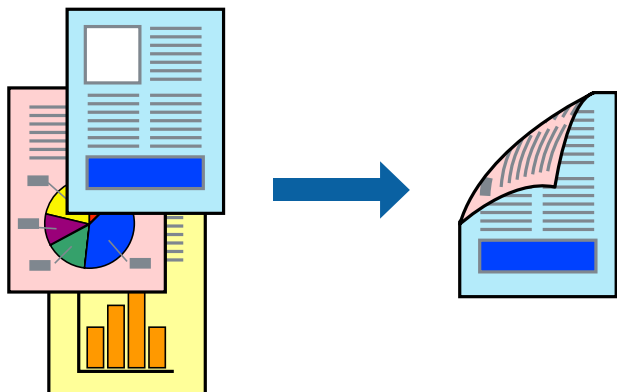

- 参考**
- フチなし印刷との併用はできません。
  - 両面印刷に対応していない用紙を使用すると、印刷品質の低下や紙詰まりの原因になります。  
[「両面印刷できる用紙」 325ページ](#)
  - 用紙の種類や印刷するデータによって、用紙の裏面にインクがにじむことがあります。
  - 手動両面印刷は、[EPSON プリンターウィンドウ!3] が有効になっていないとできません。[EPSON プリンターウィンドウ!3] が無効になっているときは、プリンタードライバーの画面を表示させ、[ユーティリティ] タブの [拡張設定] をクリックして [EPSON プリンターウィンドウ!3 を使用する] をチェックしてください。
  - プリンターをネットワーク経由で操作、または共有プリンターとして使用していると、手動両面印刷できないことがあります。

1. プリンタードライバーの [基本設定] タブの [両面印刷] でとじ方を選択します。
2. [とじ方設定] をクリックし、各項目を設定して [OK] をクリックします。
3. [濃度調整] をクリックし、文書タイプを設定して [OK] をクリックします。

文書タイプに合わせて [濃度調整] の設定項目が自動で調整されます。

- 参考**
- 手動で両面印刷するときは設定できません。
  - 自動両面印刷では、[濃度調整] 画面の [文書タイプ] と [基本設定] タブの [印刷品質] の設定の組み合わせによっては印刷速度が遅くなります。
4. [基本設定] タブと [応用設定] タブの各項目を設定して [OK] をクリックします。  
[「基本設定タブ」 46ページ](#)  
[「応用設定タブ」 48ページ](#)
  5. [印刷] をクリックします。

手動両面印刷では、おもて面の印刷が終了すると案内画面が表示されます。画面の指示に従ってください。

## 関連情報

- ➔ [「印刷できる用紙とセット枚数」 319ページ](#)
- ➔ [「用紙をセットする」 33ページ](#)
- ➔ [「簡単な設定で印刷する」 44ページ](#)

## 冊子になるように印刷する

用紙を折ったときに冊子になるように、ページを並べ替えて両面印刷できます。

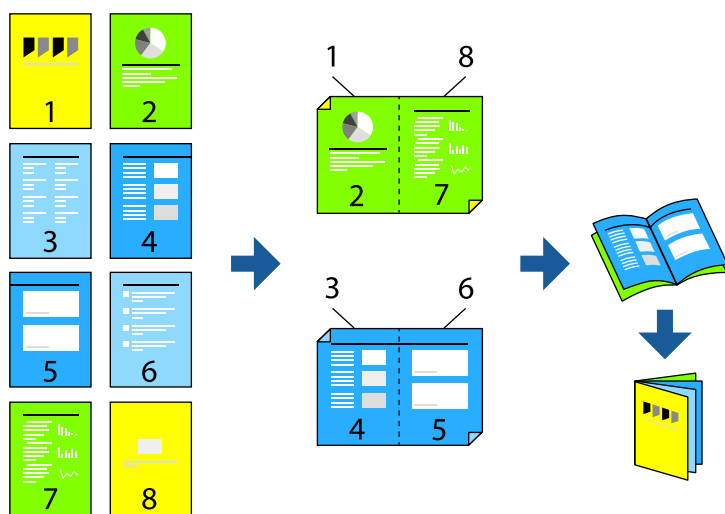

## 参考

- フチなし印刷との併用はできません。
- 両面印刷に対応していない用紙を使用すると、印刷品質の低下や紙詰まりの原因になります。  
[「両面印刷できる用紙」 325ページ](#)
- 用紙の種類や印刷するデータによって、用紙の裏面にインクがにじむことがあります。
- 手動両面印刷は、[EPSON プリンターウィンドウ!3] が有効になっていないとできません。[EPSON プリンターウィンドウ!3] が無効になっているときは、プリンタードライバーの画面を表示させ、[ユーティリティ] タブの [拡張設定] をクリックして [EPSON プリンターウィンドウ!3 を使用する] をチェックしてください。
- プリンターをネットワーク経由で操作、または共有プリンターとして使用していると、手動両面印刷できないことがあります。

1. プリンタードライバーの [基本設定] タブの [両面印刷] で長辺とじを選択します。
2. [とじ方設定] をクリックし、[ブックレット] にチェックして [全ページ] または [分割する] を選択します。
  - 全ページ：ページ数が少なく、全ページを重ねて二つ折りできるときの方法です。
  - [分割する]：1枚 (4ページ) 分ずつ印刷し、それぞれを二つ折りしてから1冊にまとめる方法です。
3. [OK] をクリックします。
4. 写真や画像が多いデータを印刷する場合は、[濃度調整] をクリックし、文書タイプを設定して [OK] をクリックします。  
文書タイプに合わせて [濃度調整] の設定項目が自動で調整されます。

**参考** 自動両面印刷では、濃度調整画面の [文書タイプ] と [基本設定] タブの [印刷品質] の組み合わせによっては印刷速度が遅くなります。

5. [基本設定] タブと [応用設定] タブの各項目を設定して [OK] をクリックします。

[\[基本設定タブ\] 46ページ](#)

[\[応用設定タブ\] 48ページ](#)

6. [印刷] をクリックします。

#### 関連情報

➔ [\[印刷できる用紙とセット枚数\] 319ページ](#)

➔ [\[用紙をセットする\] 33ページ](#)

➔ [\[簡単な設定で印刷する\] 44ページ](#)

## 複数ページを1枚の用紙に印刷する

1枚の用紙に複数ページのデータを割り付けて印刷できます。

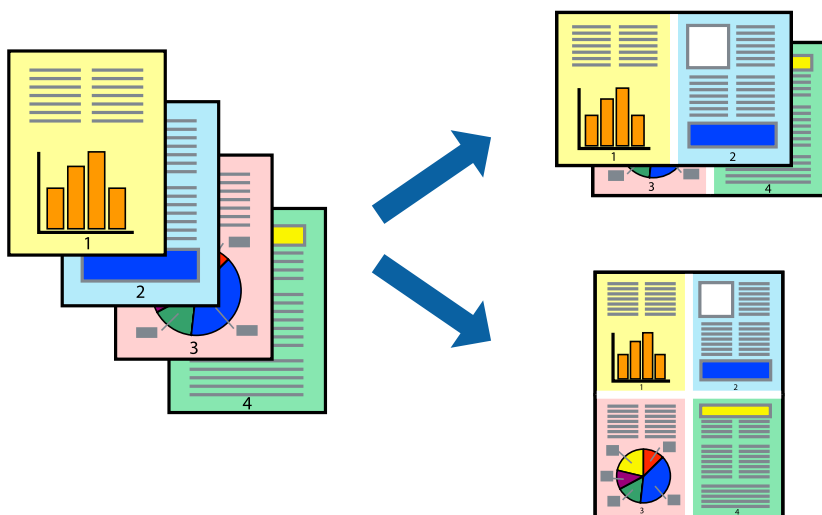

**参考** フチなし印刷との併用はできません。

1. プリンタードライバーの [基本設定] タブの [ページ集約/ポスター] で [2in1]、[4in1]、[6in1]、[8in1]、[9in1]、[16in1] から割り付け方法を選択します。

2. [設定] をクリックし、各項目を設定して [OK] をクリックします。

3. [基本設定] タブと [応用設定] タブの各項目を設定して [OK] をクリックします。

[\[基本設定タブ\] 46ページ](#)

[\[応用設定タブ\] 48ページ](#)

4. [印刷] をクリックします。

#### 関連情報

- ➔ [「用紙をセットする」 33ページ](#)
- ➔ [「簡単な設定で印刷する」 44ページ](#)

## 印刷面を下向きに排紙する設定で印刷する (フェイスダウン)

用紙を下向きに排紙することで、印刷結果を他人に見られないようにできます。

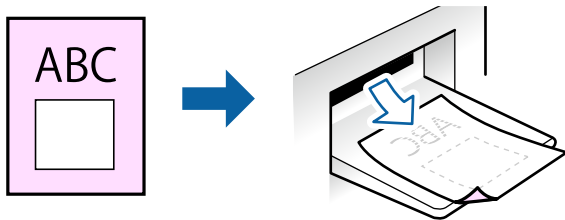

フェイスダウンは、以下の用紙でのみ有効にできます。

普通紙、レターヘッド、再生紙、色つき、プレプリント、ビジネス普通紙、厚紙

- 参考**
- フチなし印刷との併用はできません。
  - 通常よりも印刷時間がかかります。

1. **【基本設定】** タブの **【両面印刷】** から **【フェイスダウン】** を選択します。
2. **【濃度調整】** をクリックして、文書タイプに合わせて濃度を調整し、裏写りを防止できます。
3. **【基本設定】** タブと **【応用設定】** タブの各項目を設定して **【OK】** をクリックします。  
[【基本設定タブ】 46ページ](#)  
[【応用設定タブ】 48ページ](#)
4. **【印刷】** をクリックします。

#### 関連情報

- ➔ [「用紙をセットする」 33ページ](#)
- ➔ [「簡単な設定で印刷する」 44ページ](#)

## 用紙サイズに合わせて印刷する

プリンターにセットした用紙のサイズに合わせて印刷できます。

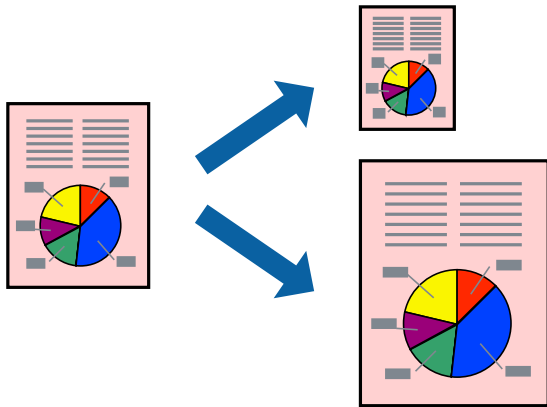

**参考** フチなし印刷との併用はできません。

1. プリンタードライバーの [応用設定] タブで以下の設定をします。
  - 用紙サイズ：アプリケーションソフトで設定した用紙サイズを選択
  - 出力用紙：プリンターにセットした印刷用紙のサイズを選択  
[フィットページ] が自動的に選択されます。

**参考** 縮小した画像を用紙の真ん中に印刷するときは、[中央合わせ] をチェックします。

2. [基本設定] タブと [応用設定] タブの各項目を設定して [OK] をクリックします。  
[\[基本設定タブ\] 46ページ](#)  
[\[応用設定タブ\] 48ページ](#)
3. [印刷] をクリックします。

### 関連情報

- ➔ [「用紙をセットする」 33ページ](#)
- ➔ [「簡単な設定で印刷する」 44ページ](#)

## 任意の倍率で拡大または縮小して印刷する

任意の倍率で、拡大または縮小して印刷できます。



**参考** フチなし印刷との併用はできません。

1. [応用設定] タブの [用紙サイズ] から、印刷データのサイズを選択します。
2. [出力用紙] で印刷したい用紙サイズを選択します。
3. [拡大/縮小] にチェックし、[任意倍率] を選択して、倍率を入力します。  
[中央合わせ] にチェックすると、出力用紙に余白ができるときに用紙の中央に印刷されます。
4. [基本設定] タブと [応用設定] タブの各項目を設定して [OK] をクリックします。  
[\[基本設定タブ\] 46ページ](#)  
[\[応用設定タブ\] 48ページ](#)
5. [印刷] をクリックします。

### 関連情報

- ➔ [「用紙をセットする」 33ページ](#)
- ➔ [「簡単な設定で印刷する」 44ページ](#)

## 1ページのデータを複数の用紙に分割して印刷する (ポスター印刷)

1ページのデータを複数の用紙に分割して印刷します。印刷した用紙を貼り合わせるとポスターのような大きな印刷物になります。

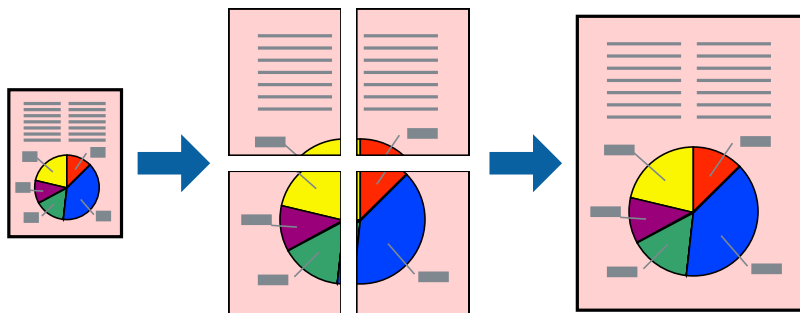

**参考** フチなし印刷との併用はできません。

1. プリンタードライバーで [基本設定] タブの [ページ集約/ポスター] から [2×1 ポスター]、[2×2 ポスター]、[3×3 ポスター]、[4×4 ポスター] のいずれかを選択します。
2. [設定] をクリックし、各項目を設定して [OK] をクリックします。

**参考** [ガイド印刷] をチェックすると、貼り合わせガイドが印刷できます。

3. [基本設定] タブと [応用設定] タブの各項目を設定して [OK] をクリックします。  
[\[基本設定タブ\] 46ページ](#)  
[\[応用設定タブ\] 48ページ](#)
4. [印刷] をクリックします。

### 関連情報

- ➔ [「用紙をセットする」 33ページ](#)
- ➔ [「簡単な設定で印刷する」 44ページ](#)

### 用紙を貼り合わせてポスターを作る

ここでは [2×2 ポスター] を選択して、[ガイド印刷] を [貼り合わせガイドを印刷] にしたときの用紙の貼り合わせ方を例に説明します。

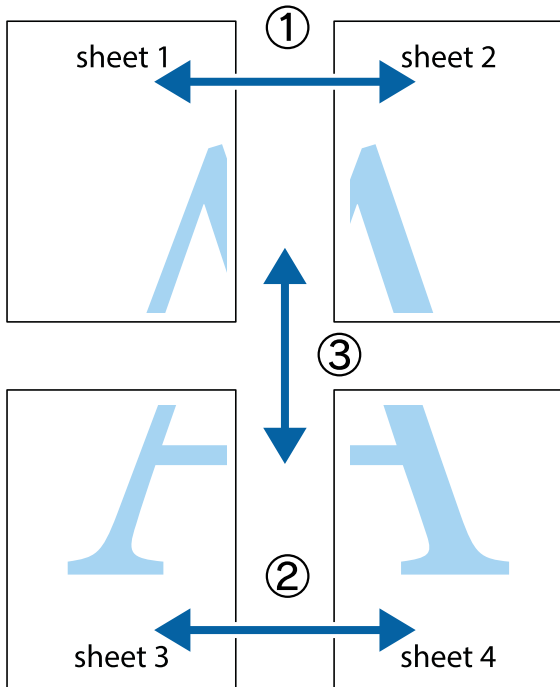

1. Sheet 1とSheet 2を用意します。Sheet 1を、×印と交わっている縦線（青色）を結ぶ線で切ります。

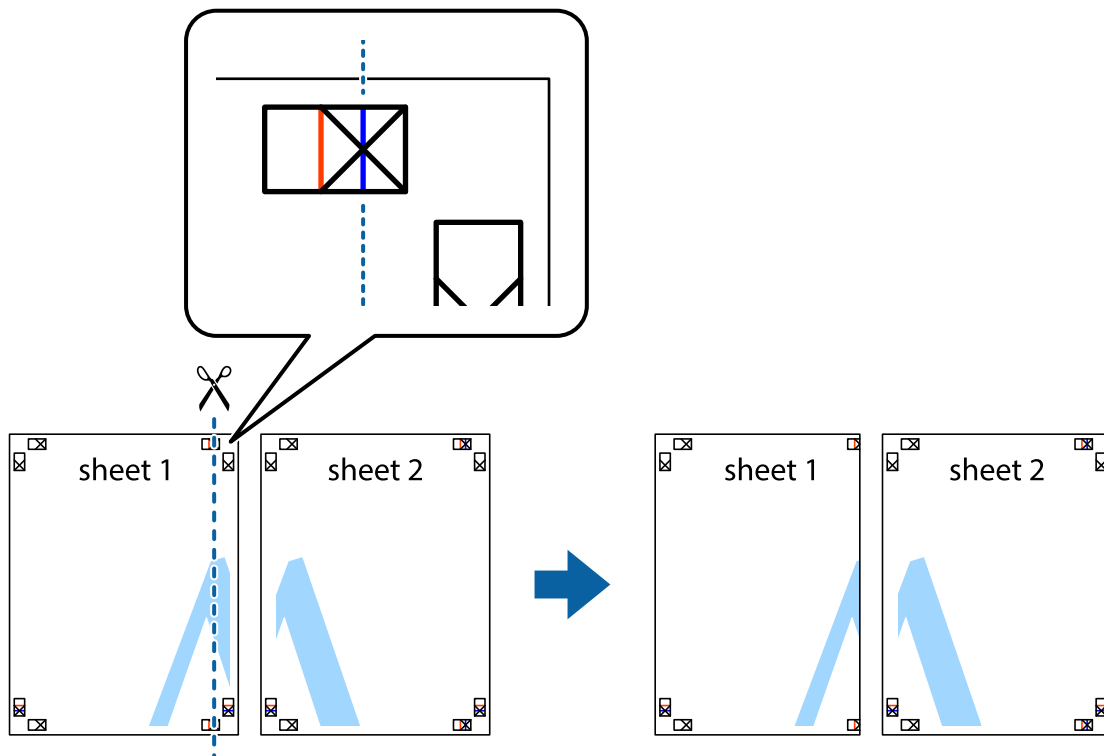

2. Sheet 1をSheet 2の上に重ね、×印が合うようにして、裏面にテープを貼って仮留めします。

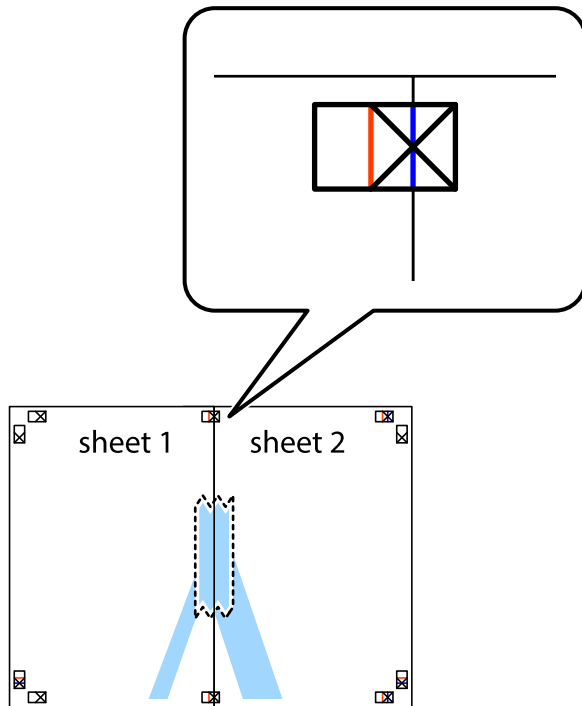

3. ×印の左側の縦線（赤色）を結ぶ線で切ります。

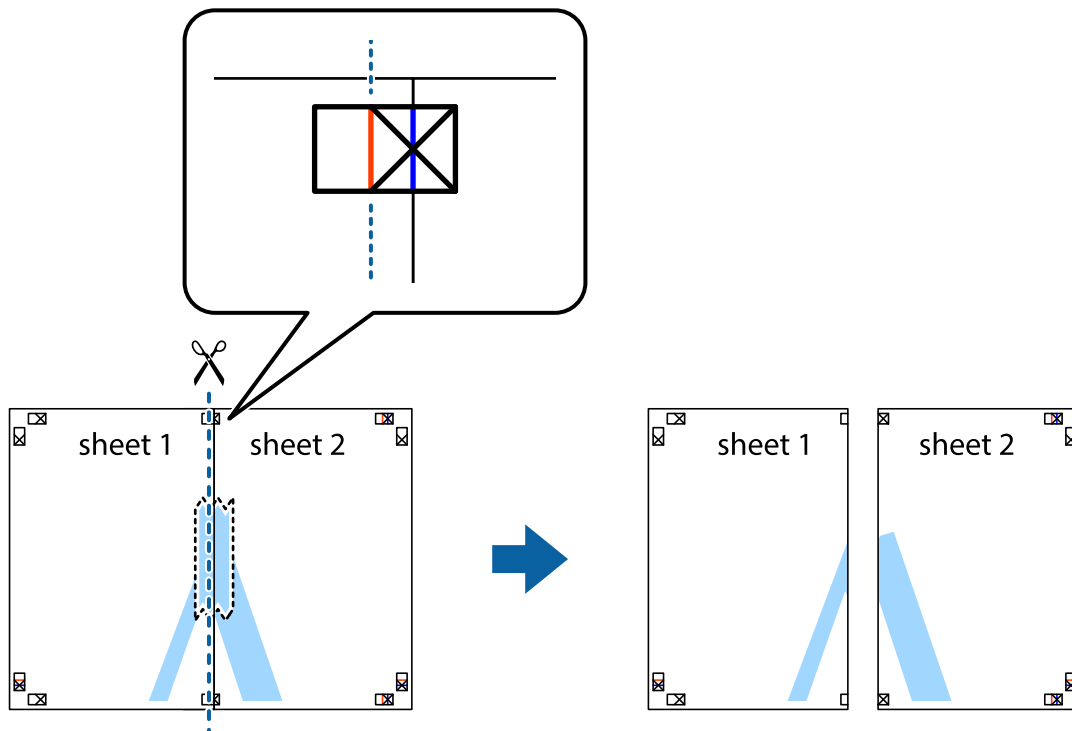

- 裏面にテープを貼って合わせます。

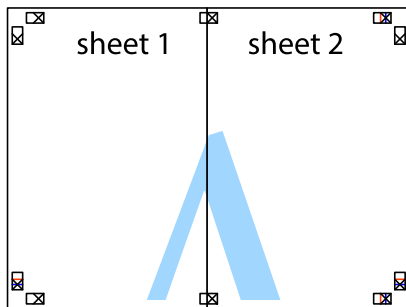

- Sheet 3とSheet 4も手順1～4と同じように貼り合わせます。
- Sheet 1とSheet 2を、×印に交わった横線（青色）を結ぶ線で切ります。

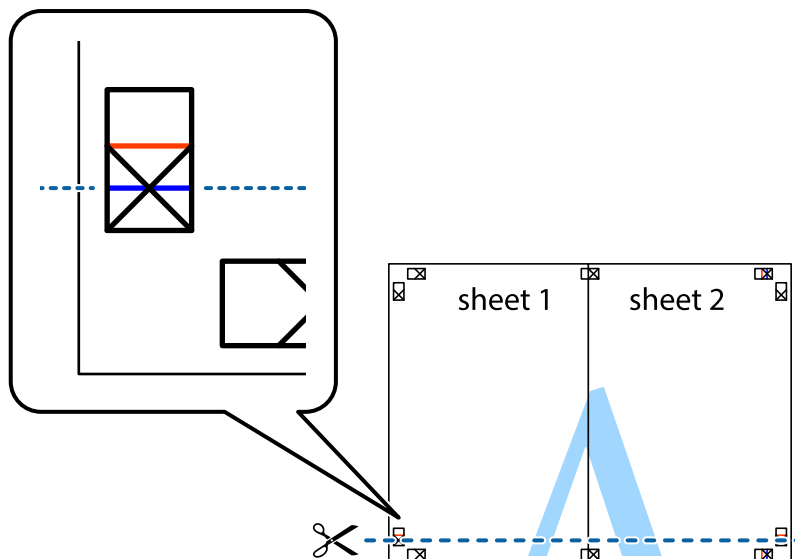

7. Sheet 1とSheet 2をSheet 3とSheet 4の上に重ね、×印が合うようにして、裏面にテープを貼って仮留めします。

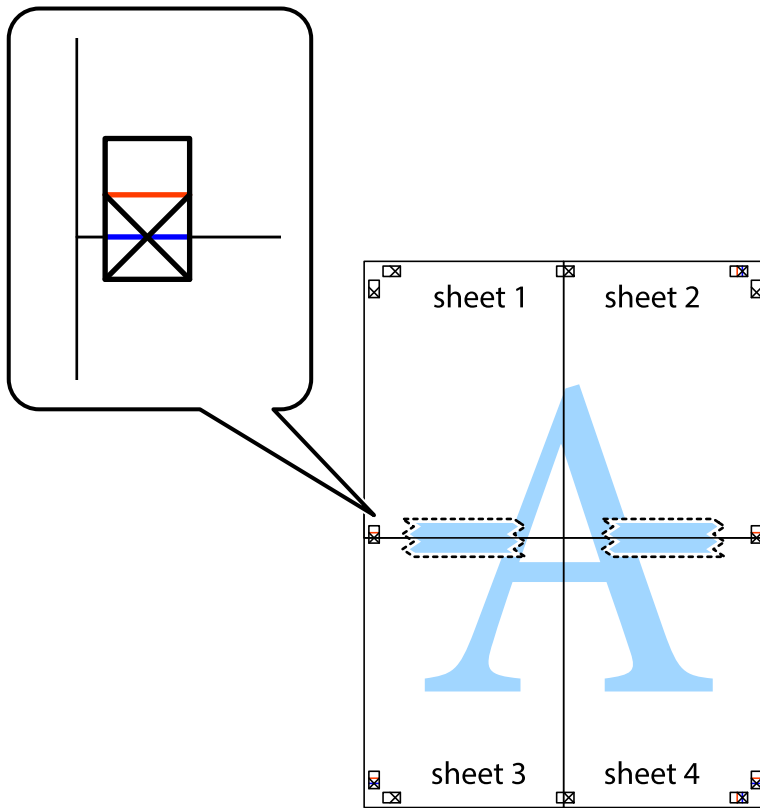

8. ×印上側の横線（赤色）を結ぶ線で切ります。

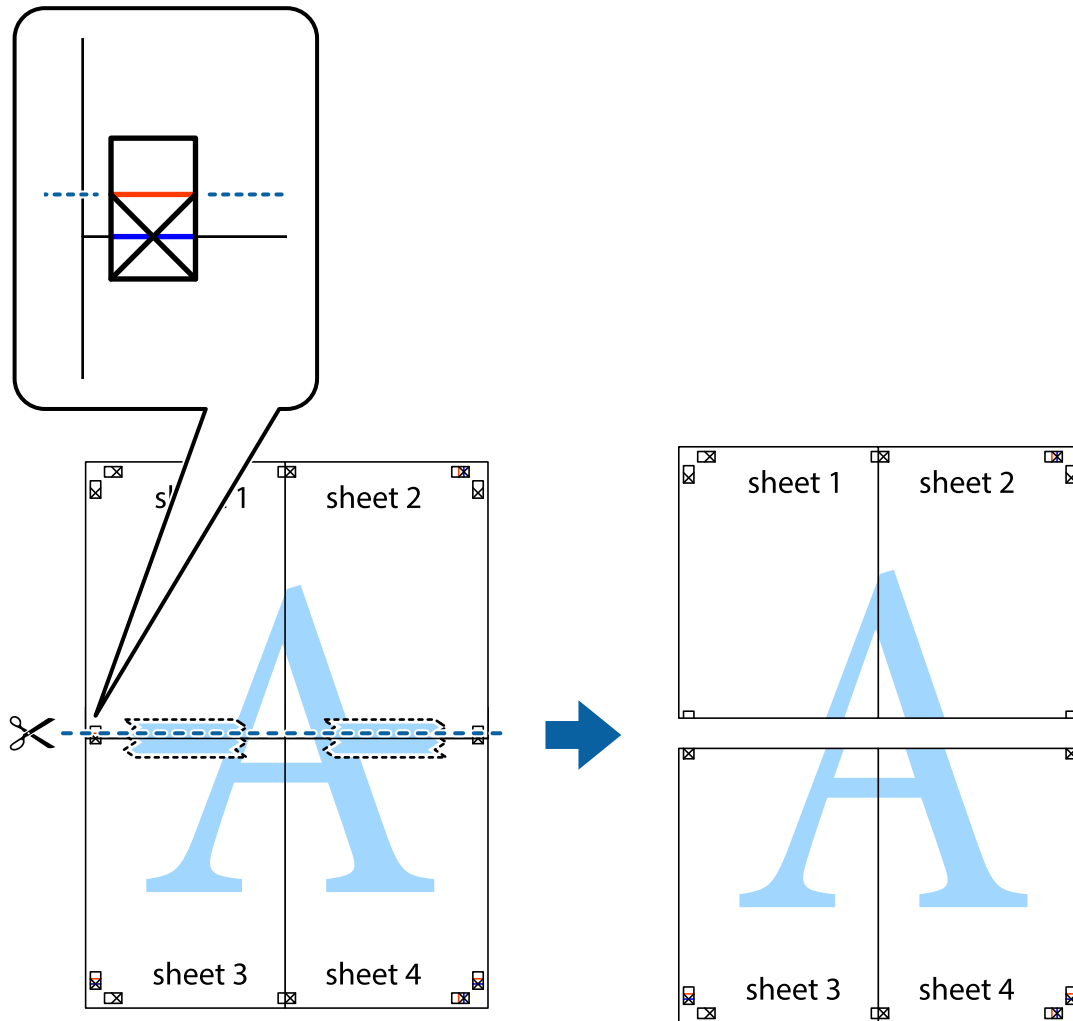

9. 裏面にテープを貼って合わせます。

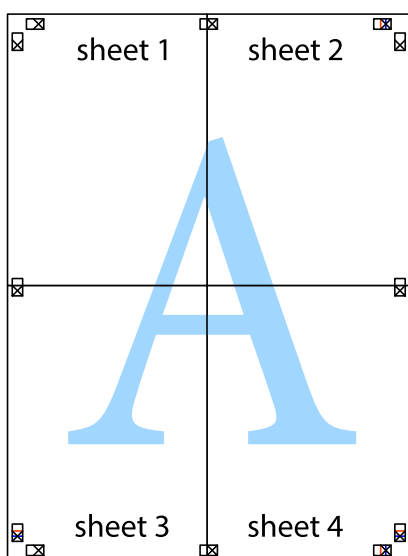

10. 外側のガイドに沿って余白を切り取ります。

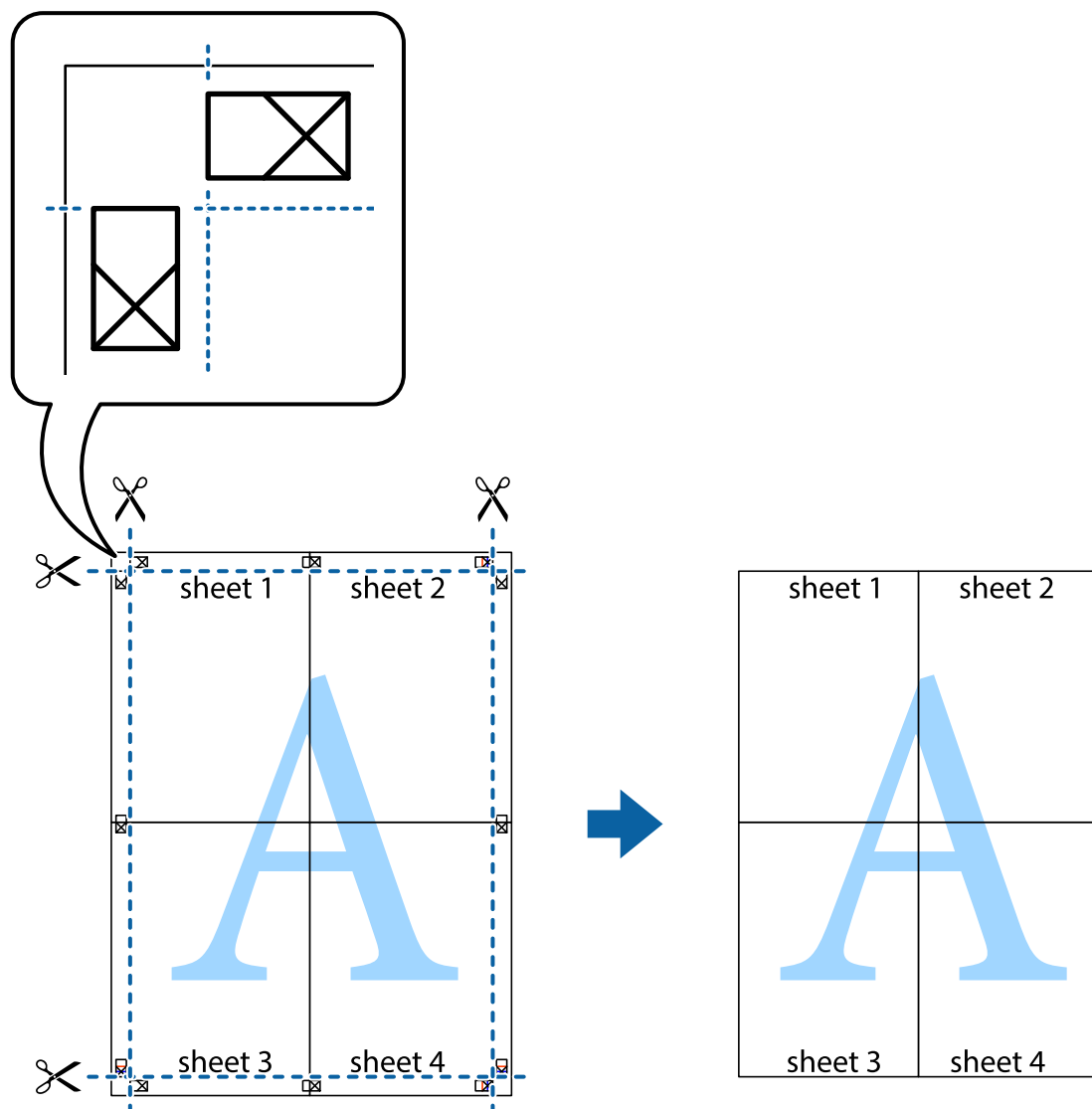

## ヘッダーやフッターを入れて印刷する

ヘッダーやフッターにユーザー名や日付などを入れて印刷できます。

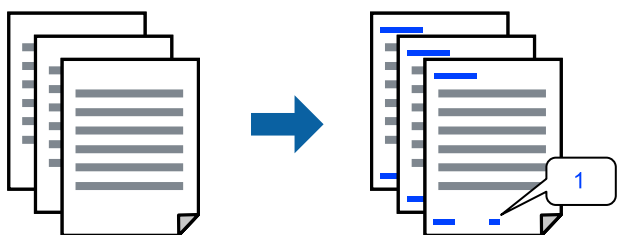

1. プリンタードライバーの [応用設定] タブで [セキュリティー設定] をクリックして、[ヘッダー/フッター] にチェックします。

2. [設定] をクリックして印刷したい項目を選択します。

- 参考**
- ページ番号の最初の数字を指定する場合は、ヘッダーやフッターに印刷したい位置から [ページ番号] を選択し、その後 [開始番号] で数字を選択します。
  - ヘッダーまたはフッターに文字を印刷する場合は、印刷する位置を選択して [テキスト] を選択します。そしてテキスト欄に任意の文字を入力します。

3. [基本設定] タブと [応用設定] タブの各項目を設定して [OK] をクリックします。

[\[基本設定タブ\] 46ページ](#)

[\[応用設定タブ\] 48ページ](#)

4. [印刷] をクリックします。

#### 関連情報

➔ [「用紙をセットする」 33ページ](#)

➔ [「簡単な設定で印刷する」 44ページ](#)

## 透かしを入れて印刷する (透かし印刷)

印刷データに「コピー」などの透かし文字を入れて印刷できます。プリンターからの印刷時は、指定した文字は印刷されず全体に薄い網をかけた状態になります。原本をコピーしたときに文字が浮き上がるように印刷されて、原本とコピーを区別できます。



透かし印刷は、以下の条件でのみ有効にできます。

- 用紙種類：普通紙、レターヘッド、再生紙、色つき、プレプリント、ビジネス普通紙、厚紙
- フチなし：無効
- 印刷品質：標準
- 両面印刷：オフ、両面(手動) - 長辺とじ、両面(手動) - 短辺とじ
- 色補正：自動
- 再生紙の印刷こすれを軽減する：無効

**参考** 任意の透かし文字を登録することもできます。

1. プリンタードライバーの [応用設定] タブで [セキュリティー設定] をクリックして、透かし印刷の種類を選択します。

2. [設定] をクリックして、透かし文字のサイズや濃度などを設定します。

3. [基本設定] タブと [応用設定] タブの各項目を設定して [OK] をクリックします。

[\[基本設定タブ\] 46ページ](#)

[「応用設定タブ」 48ページ](#)

4. **「印刷」** をクリックします。

#### 関連情報

- ➔ [「用紙をセットする」 33ページ](#)
- ➔ [「簡単な設定で印刷する」 44ページ](#)

## パスワードを設定して印刷する

印刷ジョブにパスワードを設定して、プリンターの操作パネルからパスワードが入力されるまで印刷できないようにします。

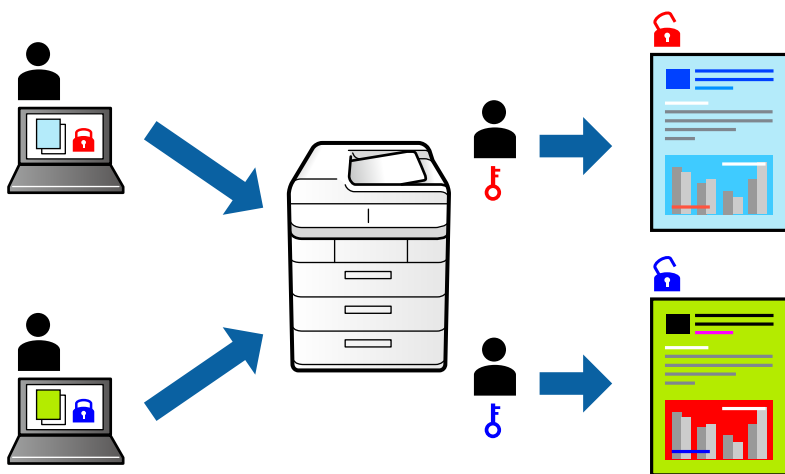

1. プリンタードライバーの **「応用設定」** タブで **「パスワード印刷」** をチェックして、パスワードを入力します。
2. **「基本設定」** タブと **「応用設定」** タブの各項目を設定して **「OK」** をクリックします。  
[「基本設定タブ」 46ページ](#)  
[「応用設定タブ」 48ページ](#)
3. **「印刷」** をクリックします。
4. 印刷するには、プリンターのホーム画面で **「パスワード印刷」** を選択します。印刷するジョブを選択してパスワードを入力します。

#### 関連情報

- ➔ [「用紙をセットする」 33ページ](#)
- ➔ [「簡単な設定で印刷する」 44ページ](#)

## 複数ファイルを1つにまとめて印刷する (まとめてプリント)

まとめてプリントLiteを使うと、異なるアプリケーションソフトで作成したファイルを1つにまとめて印刷できます。複数ページのレイアウトや両面印刷など、結合されたファイルの印刷設定を指定できます。

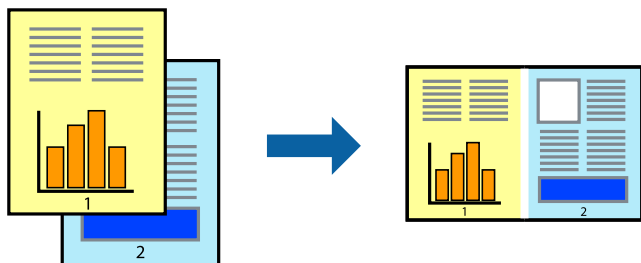

1. プリンタードライバーの [基本設定] タブをクリックして [まとめてプリントLite] にチェックします。  
[「基本設定タブ」46ページ](#)
2. [印刷] をクリックします。  
印刷を開始するとまとめてプリントLite画面が表示されます。
3. まとめてプリントLite画面を表示したまま1つにまとめたい他のファイルを開き、作業を繰り返します。
4. まとめてプリントLite画面の印刷プロジェクトに追加された印刷データを選択すると、割り付け順序などが編集できます。
5. [ファイル] メニューの [印刷] をクリックして印刷を開始します。

**参考** 全ての印刷データを印刷プロジェクトに追加する前にまとめてプリントLite画面を閉じると、それまでの作業が取り消されます。[ファイル] メニューの [保存] をクリックして現在の作業が保存できます。保存したファイルの拡張子は"ecl"です。  
保存したファイルを開くには、プリンタードライバーの [ユーティリティー] タブで [まとめてプリントLite] をクリックして、まとめてプリントLite画面を開きます。その後 [ファイル] メニューの [開く] から、対象のファイルを選択します。

### 関連情報

- ➔ [「用紙をセットする」33ページ](#)
- ➔ [「簡単な設定で印刷する」44ページ](#)

## カラーユニバーサルプリントで印刷する

文字や画像の視認性を向上させて印刷できます。

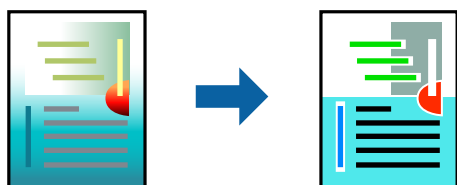

カラーユニバーサルプリントは、以下の条件でのみ有効にできます。

- 用紙種類：普通紙、コピー用紙、レターヘッド、再生紙、色つき、プレプリント、ビジネス普通紙
- 印刷品質：[標準] 以上の高品位
- 印刷の色：[カラー]
- アプリケーションソフト：Microsoft® Office 2007以降
- 文字サイズ：96ポイント以下

1. プリンタードライバーで [応用設定] タブの [色補正] から [画像処理設定] をクリックします。
2. [カラーユニバーサルプリント] の種類を選択します。
3. [装飾の設定] をクリックすると、詳細な装飾の方法を設定できます。
4. [基本設定] タブと [応用設定] タブの各項目を設定して [OK] をクリックします。  
[\[基本設定タブ\] 46ページ](#)  
[\[応用設定タブ\] 48ページ](#)
5. [印刷] をクリックします。

**参考**

- 装飾すると文字の意味が変わってしまうことがあります（「+」が「±」に見えるなど）。
- アプリケーションソフトの機能で装飾した文字やグラフなどは、正常に印刷されないことがあります。
- 写真などの画像はカラーユニバーサルプリントで印刷すると、画質が低下することがあります。
- カラーユニバーサルプリントを有効にすると、印刷速度が遅くなります。

関連情報

- ➔ [「用紙をセットする」 33ページ](#)
- ➔ [「簡単な設定で印刷する」 44ページ](#)

## 色補正をして印刷する

画質などの色を補正して印刷できます。元データは補正しません。

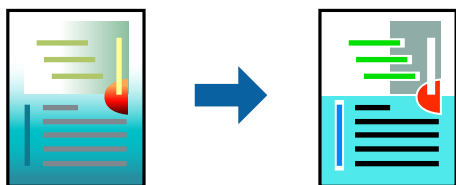

[オートフォトファイン!EX] はエプソン独自の画像解析、処理技術を用いて自動的に画像を高画質にして印刷します。

**参考**

[オートフォトファイン!EX] は、被写体の配置などを解析して補正します。このため、被写体の配置を変えた（回転、拡大縮小、トリミングなど）画像では色合いが変わることがあります。フチなし印刷とフチあり印刷でも被写体の配置が変わるため、色合いが変わることがあります。また、画像内のピントが合っていない箇所では不自然な階調が生じることがあります。色合いが変わったり不自然な階調が発生したりするときは、[オートフォトファイン!EX] 以外のモードで印刷してください。

1. プリンタードライバーで、[応用設定] タブの [色補正] から、色補正の方法を選択します。
  - 自動：用紙種類と印刷品質の設定に合わせて、最適な色合いに自動補正されます。
  - ユーザー設定：[設定] をクリックすると、任意に設定できます。
2. [基本設定] タブと [応用設定] タブの各項目を設定して [OK] をクリックします。  
[\[基本設定タブ\] 46ページ](#)  
[\[応用設定タブ\] 48ページ](#)
3. [印刷] をクリックします。

#### 関連情報

- ➔ [「用紙をセットする」 33ページ](#)
- ➔ [「簡単な設定で印刷する」 44ページ](#)

## 細い線を鮮明に印刷する

印刷すると消えてしまう細い線を太くして印刷できます。

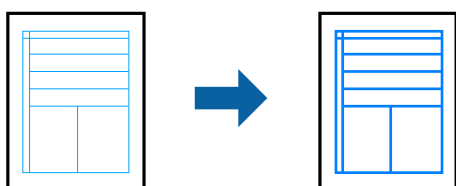

1. プリンタードライバーで [応用設定] タブの [色補正] から [画像処理設定] をクリックします。
2. [細線を鮮明にする] を選択します。
3. [基本設定] タブと [応用設定] タブの各項目を設定して [OK] をクリックします。  
[\[基本設定タブ\] 46ページ](#)  
[\[応用設定タブ\] 48ページ](#)
4. [印刷] をクリックします。

#### 関連情報

- ➔ [「用紙をセットする」 33ページ](#)
- ➔ [「簡単な設定で印刷する」 44ページ](#)

## バーコードを鮮明に印刷する

インクのにじみを抑えて、バーコードを読み取りやすくします。印刷したバーコードがうまく読み取れないときに設定してください。

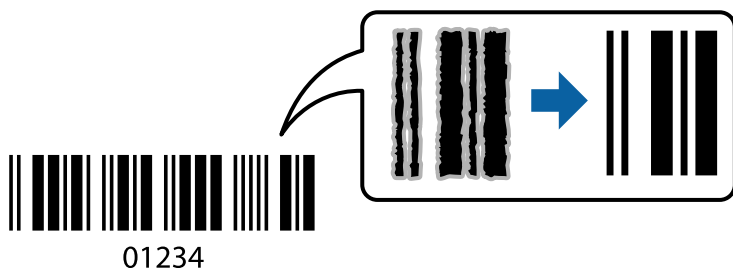

この機能は以下の条件でのみ有効にできます。

- 用紙：普通紙、コピー用紙、レターヘッド、再生紙、色つき、プレプリント、ビジネス普通紙、厚紙、EPSON スーパーファイン紙、EPSON フォトマット紙、郵便ハガキ、封筒
- 印刷品質：[標準]

1. プリンタードライバーの [ユーティリティ] タブで [拡張設定] をクリックして、[バーコードモード] にチェックします。
2. [基本設定] タブと [応用設定] タブの各項目を設定して [OK] をクリックします。  
[基本設定タブ] 46ページ  
[応用設定タブ] 48ページ
3. [印刷] をクリックします。

**参考** お使いのアプリケーションによっては、バーコードが読み取りやすくないことがあります。

### 関連情報

- ➔ [用紙をセットする] 33ページ
- ➔ [簡単な設定で印刷する] 44ページ

## コンピューターから文書を印刷する (Mac OS)

### 簡単な設定で印刷する

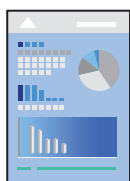

**参考** アプリケーションソフトによって操作や画面が異なります。詳しくはアプリケーションソフトのヘルプをご覧ください。

1. プリンターに用紙をセットします。  
「[用紙をセットする](#)」33ページ
2. 印刷するファイルを開きます。
3. [ファイル] メニューの [プリント] (または [印刷] など) を選択してプリント画面を表示させます。  
必要であれば [詳細を表示] (または▼) をクリックして詳細設定画面を開きます。
4. お使いのプリンターを選択します。
5. ポップアップメニューの [印刷設定] を選択します。

The screenshot shows the Epson printer print settings dialog box. At the top, the printer is set to 'EPSON XXXX' and the preset is 'デフォルト設定'. The page range is set to '1' page. The paper size is 'A4' (210 x 297 mm). The '印刷設定' (Print Settings) menu is expanded, showing options for '給紙方法' (Paper Method) set to '自動選択', '用紙種類' (Paper Type) set to '自動選択 (普通紙)', and '印刷品質' (Print Quality) set to '標準'. There are also checkboxes for 'フチなし' (No Gutter) and 'グレースケール' (Grayscale), and a 'はみ出し量設定' (Trim Setting) dropdown set to '標準'. The 'PRECISION CORE HEAT-FREE' logo is visible in the bottom left. At the bottom, there are 'キャンセル' (Cancel) and 'プリント' (Print) buttons.

**参考** macOS Catalina (10.15)以降、macOS High Sierra (10.13)、macOS Sierra (10.12)、OS X El Capitan (10.11)、OS X Yosemite (10.10)、OS X Mavericks (10.9)、OS X Mountain Lion (10.8)で [印刷設定] メニューが表示されないときは、エプソンのプリンタードライバーが設定できていません。以下の方法で設定してください。

アップルメニューの [システム環境設定] - [プリンタとスキャナ] (または [プリントとスキャン]、[プリントとファクス]) の順に選択して、一旦プリンターを削除してから、プリンターの追加をやり直してください。追加方法は以下をご覧ください。

「[プリンターを追加する \(Mac OSのみ\)](#)」181ページ

macOS Mojave (10.14)はテキストエディットなどアップル社製アプリケーションソフトで [印刷設定] ができません。

6. 必要に応じて設定を変更します。  
各項目の詳細は、プリンタードライバーのメニュー説明をご覧ください。

## 7. 「プリント」をクリックします。

**参考** コンピューターから印刷を中止したい場合は、[Dock] 内のプリンターのアイコンをクリックします。中止するジョブを選択し、以下のいずれかを行います。ただし、送信終了した印刷ジョブはコンピューターからは中止できません。プリンターの操作パネルから中止してください。

- OS X Mountain Lion (10.8)以降  
プログレスメーター横の  をクリックします。
- Mac OS X v10.6.8~v10.7.x  
[削除] をクリックします。

### 関連情報

- ➔ [「印刷できる用紙とセット枚数」 319ページ](#)
- ➔ [「用紙種類の設定値」 32ページ](#)
- ➔ [「印刷設定メニュー」 77ページ](#)

### プリンタードライバーのメニュー説明

アプリケーションソフトの印刷画面を開き、プリンターを選択して印刷設定画面を表示します。

**参考** 項目は選択した内容によって異なります。

### レイアウトメニュー



プリンター： EPSON XXXX

プリセット： デフォルト設定

部数： 1

ページ： すべて  
 開始： 1 終了： 1

用紙サイズ： A4 210 x 297 mm

方向： 

レイアウト

ページ数/枚： 1

レイアウト方向：   

境界線： なし

両面： 切

ページの方向を反転  
 左右反転

キャンセル プリント

ページ数/枚：

1枚の用紙に複数のページを印刷するときのページ数を選択します。

レイアウト方向：

ページの並べ方を選択します。

境界線：

ページを区切る境界線の設定をします。

ページの方向を反転：

データを180度回転して印刷します。用紙の向きを変えられないハガキや封筒に印刷するときに設定してください。

左右反転：

データの左右を反転して印刷します。

## カラー・マッチングメニュー

プリンタ： EPSON XXXX

プリセット： デフォルト設定

部数： 1

ページ： すべて  
 開始： 1 終了： 1

用紙サイズ： A4 210 x 297 mm

方向：

カラー・マッチング

ColorSync  EPSON Color Controls

キャンセル プリント

ColorSync/EPSON Color Controls:

色補正の方法を選択します。プリンターで色の調整を行い、異なるデバイス間の色合いを近づけることができます。

## 用紙処理メニュー

The screenshot shows the '用紙処理' (Paper Handling) menu in a Mac OS print dialog. The menu is expanded, showing various options for printing multiple pages. The printer is set to 'EPSON XXXX' and the preset is 'デフォルト設定'. The number of copies is '1'. The page range is set to 'すべて' (All), with '開始' (Start) and '終了' (End) both set to '1'. The paper size is 'A4' (210 x 297 mm). The orientation is set to '縦向き' (Portrait). The '用紙処理' menu is open, showing the following options: '丁合い' (Check), 'プリントするページ' (Print Range) set to 'すべてのページ' (All pages), 'ページの順序' (Page Order) set to '自動' (Automatic), '出力用紙サイズ' (Output Paper Size) set to '推奨用紙: A4' (Recommended paper: A4), and '縮小のみ' (Shrink only) (unchecked).

### 丁合い：

複数ページのデータを部ごとに印刷します。ページごとに印刷する場合はチェックを外します。

### プリントするページ：

印刷するページを、奇数ページごとか偶数ページごとかを選択できます。

### ページの順序：

複数ページのデータを、最初のページか最後のページから印刷するかを選択します。

### 用紙サイズに合わせる：

出力用紙サイズに合わせて自動で拡大縮小印刷します。

- 出力用紙サイズ：  
出力する用紙サイズを選択します。
- 縮小のみ：  
プリンターの用紙サイズに対して印刷データが大きすぎる場合のみ縮小します。

## 表紙メニュー

The screenshot shows a print settings dialog box for an EPSON printer. The 'Cover' (表紙) menu is expanded, showing options for whether to print the cover and its type. The 'Print cover' (表紙をプリント) section has three radio button options: 'None' (なし), 'Before documents' (書類の前), and 'After documents' (書類の後). The 'None' option is selected. Below this, the 'Cover type' (表紙のタイプ) is set to 'Standard' (標準). At the bottom of the dialog are 'Cancel' (キャンセル) and 'Print' (プリント) buttons.

プリンタ： EPSON XXXX

プリセット： デフォルト設定

部数： 1

ページ：  すべて  
 開始： 1 終了： 1

用紙サイズ： A4 210 x 297 mm

方向：

表紙

表紙をプリント：  なし  
 書類の前  
 書類の後

表紙のタイプ： 標準

キャンセル プrint

表紙をプリント：

表紙を印刷するかどうかを選択します。裏表紙を付けるときは、[書類の後]を選択します。

表紙のタイプ：

表紙に印刷される内容を選択します。

## 印刷設定メニュー

プリンタ: EPSON XXXX  
プリセット: デフォルト設定  
部数: 1  
ページ:  すべて  
 開始: 1 終了: 1  
用紙サイズ: A4 210 x 297 mm  
方向:   
印刷設定  
給紙方法: 自動選択  
用紙種類: 自動選択 (普通紙)  
印刷品質: 標準  
 フチなし  
はみ出し量設定: 標準  
 グレースケール  
 左右反転  
キャンセル プrint

### 給紙方法 :

どの給紙装置から給紙するかを選択します。 [自動選択] にしておくと、プリンターの用紙設定と一致する給紙装置を自動で選択します。

### 用紙種類 :

印刷する用紙の種類を選択します。

### 印刷品質 :

印刷したい品質を選択します。用紙の種類によって選択肢が異なります。

### フチなし :

フチなし用の用紙サイズを選択したときにチェックが付きます。

フチなしでは、画像を用紙から少しはみ出るくらいに拡大して、用紙端に余白が出ないように印刷します。  
はみ出し量設定 : はみ出させる度合いを選択してください。

### グレースケール :

白黒で印刷したいときに選択します。

### 左右反転 :

データの左右を反転して印刷します。

## カラーオプションメニュー

プリンタ： EPSON XXXX

プリセット： デフォルト設定

部数： 1

ページ： すべて  
 開始： 1 終了： 1

用紙サイズ： A4 210 x 297 mm

方向： 縦向き  横向き

カラーオプション

手動設定  
 オートフォトファイン! EX  
 色補正なし

▶ 詳細設定:

キャンセル プrint

### 手動設定：

画像などの色を手動で補正して印刷します。[詳細設定] では、色補正の詳細な方法が選択できます。

### オートフォトファイン! EX：

エプソン独自の画像解析、処理技術を使って自動で画像を高画質にして印刷します。

### 色補正なし：

色補正せずに印刷します。

## 自動両面/排紙設定メニュー

プリンタ： EPSON XXXX

プリセット： デフォルト設定

部数： 1

ページ： すべて  
 開始： 1 終了： 1

用紙サイズ： A4 210 x 297 mm

方向： 縦向き  横向き

自動両面/排紙設定

自動両面印刷： オフ

フェイスダウン印刷

キャンセル プrint

自動両面印刷：

自動で用紙の両面に印刷します。

フェイスダウン印刷：

片面に印刷し、フェイスダウンで排紙します。

## よく使う設定を登録して簡単に印刷する

よく使う印刷設定をプリンタードライバーに登録しておくで、リストから選択するだけで印刷できます。

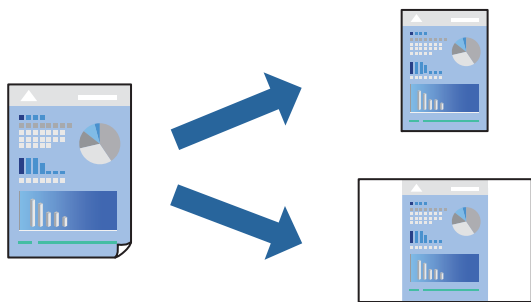

1. [印刷設定] や [レイアウト] などの各項目（[用紙サイズ] や [用紙種類] など）を設定します。
2. [プリセット] をクリックし、現在の設定をプリセットとして保存します。

3. [OK] をクリックします。

**参考** 登録した印刷設定を削除するには、[プリセット] - [プリセットを表示] の順にクリックし、リストから削除するプリセット名を選択して削除します。

4. [プリント] をクリックします。

次回同じ設定で印刷するときは、[プリセット] から登録した登録名を選択して、OKをクリックします。

関連情報

- ➔ [「用紙をセットする」33ページ](#)
- ➔ [「簡単な設定で印刷する」71ページ](#)

## 両面に印刷する

用紙の両面に印刷できます。

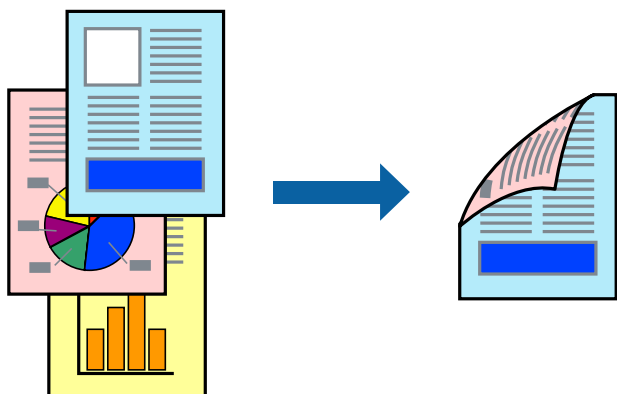

- 参考**
- フチなし印刷との併用はできません。
  - 両面印刷に対応していない用紙を使用すると、印刷品質の低下や紙詰まりの原因になります。  
[「両面印刷できる用紙」325ページ](#)
  - 用紙の種類や印刷するデータによって、用紙の裏面にインクがにじむことがあります。

1. ポップアップメニューの [自動両面/排紙設定] を選択します。

2. [自動両面印刷] でとじ方を選択します。

3. [文書タイプ] で原稿の種類を選択します。

- 参考**
- [文書タイプ] の設定によっては印刷速度が遅くなります。
  - 写真やグラフなど濃度の高いデータを印刷するときは、[文書タイプ] の [テキスト/写真] または [テキスト/イラスト] を選択してください。それでも印刷結果のこすれや裏写りが気になるときは、[詳細設定] 横の矢印で印刷濃度や追加乾燥時間を調整してください。

4. 必要に応じてその他の項目を設定します。

5. [プリント] をクリックします。

#### 関連情報

- ➔ [「印刷できる用紙とセット枚数」 319ページ](#)
- ➔ [「用紙をセットする」 33ページ](#)
- ➔ [「簡単な設定で印刷する」 71ページ](#)

## 複数ページを1枚の用紙に印刷する

1枚の用紙に複数ページのデータを割り付けて印刷できます。

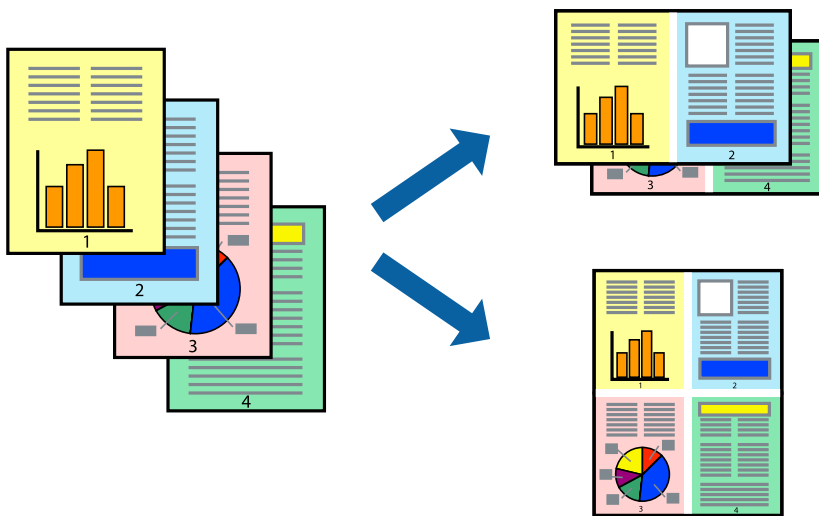

1. ポップアップメニューの [レイアウト] を選択します。
2. [ページ数/枚]、[レイアウト方向]、[境界線] を設定します。  
[「レイアウトメニュー」 73ページ](#)
3. 必要に応じてその他の項目を設定します。
4. [プリント] をクリックします。

#### 関連情報

- ➔ [「用紙をセットする」 33ページ](#)
- ➔ [「簡単な設定で印刷する」 71ページ](#)

## 用紙サイズに合わせて印刷する

プリンターにセットした用紙のサイズに合わせて印刷できます。

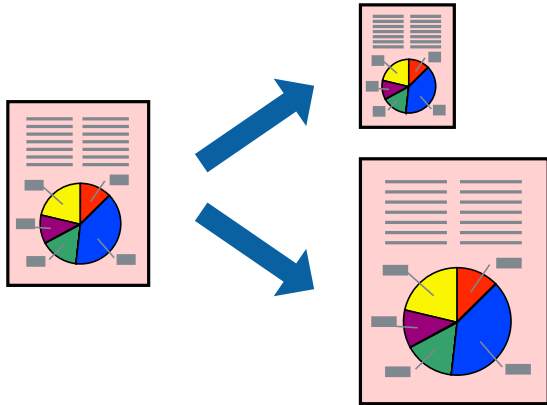

1. [用紙サイズ] はアプリケーションソフトで設定した用紙サイズを選択します。
2. ポップアップメニューの [用紙処理] を選択します。
3. [用紙サイズに合わせる] をチェックします。
4. [出力用紙サイズ] でプリンターにセットした印刷用紙のサイズを選択します。
5. 必要に応じてその他の項目を設定します。
6. [プリント] をクリックします。

### 関連情報

- ➔ [「用紙をセットする」 33ページ](#)
- ➔ [「簡単な設定で印刷する」 71ページ](#)

## 任意の倍率で拡大または縮小して印刷する

任意の倍率で、拡大または縮小して印刷できます。



**参考** アプリケーションソフトによって操作が異なります。詳しくはアプリケーションソフトのヘルプをご覧ください。

### 1. 以下のいずれかを実施します。

- アプリケーションソフトの [ファイル] メニューから、[プリント] を選択します。[ページ設定] をクリックして、[対象プリンタ] でお使いのプリンターを選択します。[用紙サイズ] から印刷するデータのサイズを選択し、[拡大縮小] に倍率を入力して、[OK] をクリックします。
- アプリケーションソフトの [ファイル] メニューから、[ページ設定] を選択します。[対象プリンタ] でお使いのプリンターを選択します。[用紙サイズ] から印刷するデータのサイズを選択し、[拡大縮小] に倍率を入力して、[OK] をクリックします。[ファイル] メニューから、[プリント] を選択します。

### 2. [プリンタ] でお使いのプリンターを選択します。

### 3. 必要に応じてその他の項目を設定します。

### 4. [印刷] または [プリント] をクリックします。

#### 関連情報

- ➔ [「用紙をセットする」33ページ](#)
- ➔ [「簡単な設定で印刷する」71ページ](#)

## 色補正をして印刷する

画質などの色を補正して印刷できます。元データは補正しません。

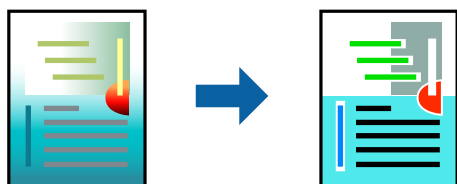

[オートフォトファイン!EX] はエプソン独自の画像解析、処理技術を用いて自動的に画像を高画質にして印刷します。

**参考** [オートフォトファイン!EX] は、被写体の配置などを解析して補正します。このため、被写体の配置を変えた（回転、拡大縮小、トリミングなど）画像では色合いが変わることがあります。フチなし印刷とフチあり印刷でも被写体の配置が変わるため、色合いが変わることがあります。また、画像内のピントが合っていない箇所では不自然な階調が生じることがあります。色合いが変わったり不自然な階調が発生したりするときは、[オートフォトファイン!EX] 以外のモードで印刷してください。

1. ポップアップメニューの [カラーマッチング] を選択し、[EPSON Color Controls] を選択します。
2. ポップアップメニューの [カラーオプション] を選択して、色補正の種類を選択します。
3. [詳細設定] 横の矢印をクリックして、各項目を設定します。
4. 必要に応じてその他の項目を設定します。
5. [プリント] をクリックします。

#### 関連情報

- ➔ [「用紙をセットする」33ページ](#)
- ➔ [「簡単な設定で印刷する」71ページ](#)

## 外部メモリー内のPDFデータを印刷する

プリンターにセットした外部メモリー内のPDFデータを印刷します。

**参考** PDFデータは、[スキャン to 外部メモリー] で作成したファイルのみ対応しています。

1. プリンターの外部機器接続用USBポートに外部メモリーを挿入します。  
[「USB接続機器をセットする」41ページ](#)
2. ホーム画面で [外部メモリーから印刷] を選択します。
3. [PDF印刷] を選択します。
4. ファイルを選択して次の画面に進みます。



5. をタップします。

## PDF印刷設定

外部メモリー内のPDF形式ファイルを印刷するときの設定項目です。

 (ファイルの並び順) :

ファイル名の昇順または降順にファイルを並べ替えます。

基本設定 :

- 用紙設定  
使用する用紙の設定をします。
- カラーモード  
通常印刷するときの色を設定します。

応用設定 :

印刷順序  
印刷するページの順番が指定できます。

## スマートデバイスから文書を印刷する (iOS)

スマートフォンやタブレット端末などのスマートデバイスから文書を印刷できます。

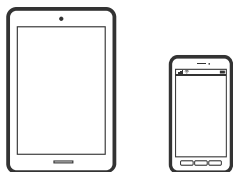

## Epson iPrintで文書を印刷する

 **参考** デバイスによって操作が異なります。

1. プリンターを無線LANに接続します。
2. Epson iPrintをまだインストールしていない場合はインストールします。  
[「Epson iPrintをインストールする」331ページ](#)
3. スマートデバイスを無線LANルーターに接続します。
4. Epson iPrintを起動します。
5. ホーム画面で【ドキュメント】をタップします。

6. 印刷したい文書がある場所をタップします。
7. 文書を選択し、[次へ] をタップします。
8. [印刷] ボタンをタップします。

## AirPrintで文書を印刷する

AirPrintを使うと、ドライバーのインストールやソフトウェアのダウンロードをしなくてもiPhone、iPad、iPod touchやMacから簡単に無線で印刷できます。

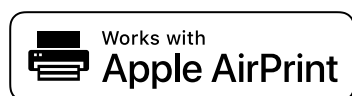

**参考** 操作パネルでプリンター設定メニューの給紙装置設定の情報表示が無効になっていると、AirPrintは使えません。給紙装置設定の情報表示を有効にするには以下の関連情報をご覧ください。

1. プリンターを無線LANに接続します。以下のリンクをご覧ください。

<http://epson.sn>

2. お使いの機器をプリンターと同じ無線LANに接続します。
3. 機器からプリンターに印刷します。

**参考** 詳しくはアップル社ウェブサイトのAirPrintのページをご覧ください。

### 関連情報

➔ [「接続できているのに印刷できない \(iOS\)」 214ページ](#)

## スマートデバイスから文書を印刷する (Android)

スマートフォンやタブレット端末などのスマートデバイスから文書を印刷できます。

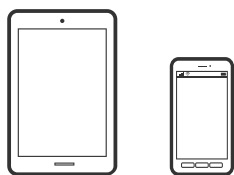

## Epson iPrintで文書を印刷する

**参考** デバイスによって操作が異なります。

1. プリンターを無線LANに接続します。
2. Epson iPrintをまだインストールしていない場合はインストールします。  
[Epson iPrintをインストールする] 331ページ
3. スマートデバイスを無線LANルーターに接続します。
4. Epson iPrintを起動します。
5. ホーム画面で [ドキュメント] をタップします。
6. 印刷したい文書がある場所をタップします。
7. 文書を選択し、 [次へ] をタップします。
8. [印刷] ボタンをタップします。

## Epson印刷サービスプラグインで文書を印刷する

Epson印刷サービスプラグインを使うと、文書やメール、写真、ウェブページなどを、Android 4.4以降のスマートデバイスからWi-Fiで印刷できます。プリンターとデバイスが同じネットワークにつながっている場合は、このプラグインをインストールしておく便利です。

**参考** デバイスによって操作が異なります。

1. プリンターを無線LANに接続します。
2. Google Playから、スマートデバイスにEpson印刷サービスプラグインをダウンロードします。
3. お使いのスマートデバイスをプリンターと同じ無線LANに接続します。
4. お使いのスマートデバイスの [設定] から [印刷] を選択して、Epson印刷サービスプラグインを有効にします。
5. ChromeなどのAndroidアプリケーションで、メニューアイコンをタップして印刷します。

**参考** プリンターが見つからないときは、 [すべてのプリンター] をタップして、お使いのプリンターを選択してください。

## Mopria Print Serviceで印刷する

Mopria Print Serviceを使うと、Androidスマートフォンやタブレットから簡単に無線で印刷できます。



1. Google PlayからMopria Print Serviceをインストールします。
2. プリンターに用紙をセットします。
3. プリンターを無線LANに接続します。以下のリンクをご覧ください。  
<http://epson.sn>
4. お使いの機器をプリンターと同じ無線LANに接続します。
5. 機器からプリンターに印刷します。

 詳しくは<https://mopria.org>の使い方のページをご覧ください。

#### 関連情報

➔ 「用紙をセットする」33ページ

---

## ハガキ、年賀状、封筒に印刷する

ハガキ印刷のポイントは以下の通りです。

- 宛名（住所録）を印刷するときは、市販のアプリケーションソフトなどをご利用ください。スマートデバイスからの印刷は「スマホでカラリオ年賀」を使ってください。「スマホでカラリオ年賀」は、スマートフォンやタブレット端末などのスマートデバイスで年賀状が作れるアプリです。Epson iPrintのホーム画面からインストールしてください。
- 用紙設定では、[用紙サイズ] を [ハガキ]、[用紙種類] を宛名面は [ハガキ]、通信面はハガキの種類に合わせて設定してください。
- ハガキをセットするときは、宛名面と通信面、郵便番号枠の向きに注意してください。往復ハガキに印刷するときは、プリンタードライバーの [印刷方向]（または [方向]）を [縦] に設定してください。

 エプソンのウェブサイトには楽しく印刷できる素材がたくさん用意されています。  
<http://www.epson.jp/>

## コンピューターからハガキや封筒に印刷する

### コンピューターからハガキに印刷する（Windows）

ここではプリンタードライバーを使って印刷する手順を説明します。Epson Photo+を使うこともできます。  
[「コンピューターから簡単・楽しく印刷するソフトウェア（Epson Photo+）」330ページ](#)

1. プリンターにハガキをセットします。  
[「用紙をセットする」33ページ](#)

2. エプソン純正プリンタードライバーをインストールしていない場合は、インストールします。  
[「エプソン純正プリンタードライバーがインストールされているか確認する \(Windows\)」 180ページ](#)
3. 印刷するファイルを開きます。
4. プリンタードライバーの画面を表示させます。
5. [基本設定] タブの [用紙サイズ] で [ハガキ] を選択して、[用紙種類] でハガキの種類を選択します。
6. [基本設定] タブと [応用設定] タブの各項目を設定して [OK] をクリックします。
7. [印刷] をクリックします。

## コンピューターからハガキに印刷する (Mac OS)

ここではプリンタードライバーを使って印刷する手順を説明します。Epson Photo+を使うこともできます。  
[「コンピューターから簡単・楽しく印刷するソフトウェア \(Epson Photo+\)」 330ページ](#)

1. プリンターにハガキをセットします。  
[「用紙をセットする」 33ページ](#)
2. エプソン純正プリンタードライバーをまだインストールしていない場合は、インストールします。  
[「エプソン純正プリンタードライバーがインストールされているか確認する \(Mac OS\)」 181ページ](#)
3. 印刷するファイルを開きます。
4. [ファイル] メニューの [プリント] (または [印刷] など) を選択してプリント画面を表示させます。
5. [用紙サイズ] 設定で [はがき] を選択します。
6. ポップアップメニューの [印刷設定] を選択します。
7. [用紙種類] 設定でハガキの種類を選択します。
8. 必要に応じてその他の項目を設定します。
9. [プリント] をクリックします。

## コンピューターから封筒に印刷する (Windows)

1. プリンターに封筒をセットします。  
[「用紙をセットする」 33ページ](#)
2. 印刷するファイルを開きます。
3. プリンタードライバーの画面を表示します。

4. [基本設定] タブの [用紙サイズ] で封筒のサイズを選択して、[用紙種類] で [封筒] を選択します。
5. [基本設定] タブと [応用設定] タブの各項目を設定して [OK] をクリックします。
6. [印刷] をクリックします。

## コンピューターから封筒に印刷する (Mac OS)

1. プリンターに封筒をセットします。  
[用紙をセットする] 33ページ
2. 印刷するファイルを開きます。
3. [ファイル] メニューの [プリント] (または [印刷] など) を選択してプリント画面を表示させます。
4. [用紙サイズ] 設定でサイズを選択します。
5. ポップアップメニューの [印刷設定] を選択します。
6. [用紙種類] 設定で [封筒] を選択します。
7. 必要に応じてその他の項目を設定します。
8. [印刷] をクリックします。

## スマートデバイスからハガキに印刷する

「スマホでカラリオ年賀」は、スマートフォンやタブレット端末などのスマートデバイスで年賀状が作成できるアプリです。豊富なテンプレートとスタンプで、オリジナルの年賀状を簡単に作成できます。Epson iPrintのホーム画面からインストールしてください。

---

## 写真を印刷する

### 外部メモリー内のJPEGデータを印刷する

プリンターにセットした外部メモリー内のJPEGデータを印刷します。

1. プリンターの外部機器接続用USBポートに外部メモリーを挿入します。  
[USB接続機器をセットする] 41ページ
2. ホーム画面で [外部メモリーから印刷] を選択します。

3. [JPEG印刷] を選択します。
4. ファイルを選択して次の画面に進みます。



5. ◇をタップします。

## JPEG印刷設定

 (写真メニュー) :

画像ファイルの表示順、選択や選択解除を設定します。

基本設定 :

- 用紙設定  
使用する用紙の設定をします。
- カラーモード  
通常印刷するときの色を設定します。

応用設定 :

- レイアウト  
JPEGファイルの配置方法を選択します。[1面] は、1枚の用紙に1ファイルを余白(フチ)ありで印刷します。[フチなし] は、1枚の用紙に1ファイルを余白(フチ)なしで印刷します。画像を用紙から少しはみ出るくらいに拡大して、用紙端に余白が出ないように印刷します。[20面] は、1枚の用紙に20ファイルを印刷します。[インデックス] は、撮影情報付きのインデックス印刷をします。

- トリミング  
有効にすると、選択画像の上下（または左右）を自動的に切り取って指定の印刷レイアウトにフィットするように印刷します。画像データと用紙サイズの縦横比が異なる場合、画像の短辺を用紙の短辺に合わせて印刷領域いっぱい印刷します。長辺は印刷領域からはみ出る部分が切り取られます。また、パノラマ写真では設定が無効になることがあります。
- 印刷品質  
[きれい] にすると、高品質で印刷できます。ただし、印刷に時間がかかります。
- 日付表示  
撮影日を入れて印刷するときの表示方法を指定します。レイアウトによっては日付が印刷できません。
- 自動画質補正  
エプソン独自の画像解析・処理技術を使って自動的に高画質化します。自動補正をしたくないときは、[自動補正なし] を選択します。
- 赤目補正  
有効にすると、赤く撮影された目の色を補正することができます。元のファイルは補正しません。画像によっては赤目が補正されず、赤目以外の部分が補正されてしまうことがあります。

## 外部メモリー内のTIFFデータを印刷する

プリンターにセットした外部メモリー内のTIFFデータを印刷します。

1. プリンターの外部機器接続用USBポートに外部メモリーを挿入します。  
[USB接続機器をセットする] 41ページ
2. ホーム画面で [外部メモリーから印刷] を選択します。
3. [TIFF印刷] を選択します。
4. ファイルを選択して次の画面に進みます。



5.  をタップします。

## TIFF印刷設定

外部メモリー内のTIFF形式ファイルを印刷するときの設定項目です。

 (ファイルの並び順) :

ファイル名の昇順または降順にファイルを並べ替えます。

基本設定 :

- 用紙設定  
使用する用紙の設定をします。
- カラーモード  
通常印刷するときの色を設定します。

応用設定 :

- レイアウト  
マルチTIFFファイルの配置方法を選択します。[1面] は、1枚の用紙に1ページを余白(フチ)ありで印刷します。[フチなし] は、1枚の用紙に1ページを余白(フチ)なしで印刷します。画像を用紙から少しはみ出るくらいに拡大して、用紙端に余白が出ないように印刷します。[20面] は、1枚の用紙に20ページ印刷します。[インデックス] は、撮影情報付きのインデックス印刷をします。
- トリミング  
有効にすると、選択画像の上下(または左右)を自動的に切り取って指定の印刷レイアウトにフィットするように印刷します。画像データと用紙サイズの縦横比が異なる場合、画像の短辺を用紙の短辺に合わせて印刷領域いっぱい印刷します。長辺は印刷領域からはみ出る部分が切り取られます。また、パノラマ写真では設定が無効になることがあります。
- 印刷品質  
[きれい] にすると、高品質で印刷できます。ただし、印刷に時間がかかります。
- 印刷順序  
マルチTIFFファイルの印刷するページの順番が指定できます。
- 日付表示  
撮影日を入れて印刷するときの表示方法を指定します。レイアウトによっては日付が印刷できません。

---

## ウェブページを印刷する

### コンピューターからウェブページを印刷する

Epson Photo+ (エプソン フォトプラス) を使うと、ウェブページを表示し、指定した範囲を切り取って、編集や印刷ができます。詳しくはソフトウェアのヘルプをご覧ください。

## スマートデバイスからウェブページを印刷する

**参考** デバイスによって操作が異なります。

1. プリンターを無線LANに接続します。
2. Epson iPrintをインストールしていない場合はインストールします。  
[「Epson iPrintをインストールする」 331ページ](#)
3. スマートデバイスを無線LANルーターに接続します。
4. ウェブブラウザアプリで印刷したいウェブページを開きます。
5. ウェブブラウザアプリのメニューから [共有] をタップします。
6. [iPrint] を選択します。
7. [印刷] ボタンをタップします。

---

## クラウドサービスで印刷する

インターネットを利用したEpson Connect（エプソン コネクト）サービスを使うと、コンピューターやスマートデバイスからいつでもどこからでも印刷できます。このサービスの利用には、Epson Connectのセットアップ（ユーザー登録、プリンター登録）が必要です。

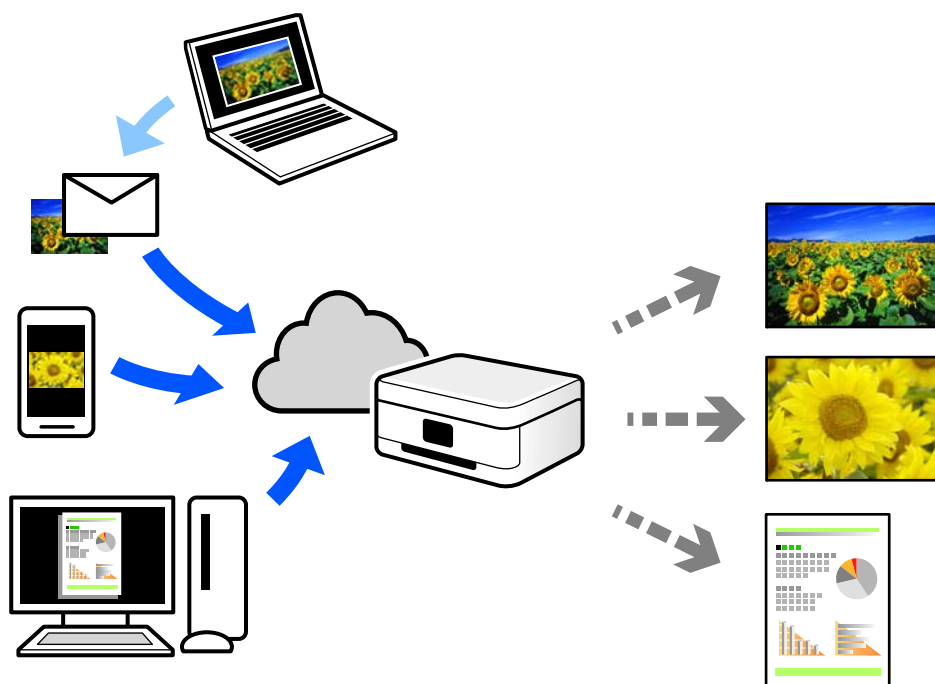

インターネットを利用したサービスは以下の通りです。

- メールプリント  
プリンターに割り当てられたメールアドレスに、印刷したい写真や文書を添付してメールを送ると、メールの本文や添付ファイルの印刷ができます。離れた場所から、自宅やオフィスのプリンターに印刷できます。
- Epson iPrint  
スマートフォンやタブレット端末から印刷、またはスキャンするためのiOS、Android専用のアプリケーションです。同じ無線LAN内にあるプリンターに写真や文書、ウェブサイトなどを直接印刷できます。
- リモートプリントドライバー  
リモートプリントドライバー対応の共有ドライバーです。いつものアプリケーションの印刷画面からプリンターを切り替えるだけで、離れたプリンターに印刷できます。

Epson Connectのセットアップ方法や印刷方法など、詳しくはEpson Connectのポータルサイトをご覧ください。

<https://www.epsonconnect.com/>

## 操作パネルからEpson Connectサービスを登録する

以下の手順でプリンターを登録してください。

1. 操作パネルで [設定] を選択します。
2. [本体設定] - [Webサービス設定] - [Epson Connect設定] - [登録削除] を選択して、登録シートを印刷します。
3. 登録シートの説明に従って、プリンターを登録します。

# コピー

このプリンターでできるコピー .....	97
コピー時の基本設定メニュー .....	102
コピー時の応用設定メニュー .....	103

## このプリンターでできるコピー

原稿を原稿台かADFにセットしてから、ホーム画面で [コピー] を選択してコピーします。

### コピーする

定形サイズや、不定形サイズの原稿を、カラーまたはモノクロでコピーできます。

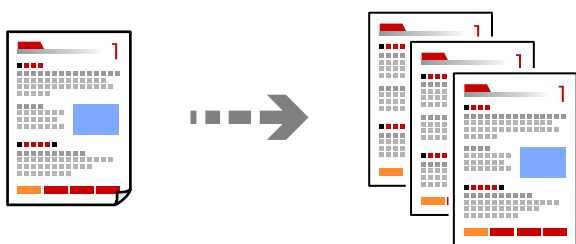

1. 原稿をセットします。  
「原稿のセット」38ページ
2. ホーム画面で [コピー] を選択します。
3. [基本設定] タブを選択して、[モノクロ] または [カラー] を選択します。



4. ◇をタップします。

## 両面にコピーする

複数枚の原稿を用紙の両面にコピーします。



1. 読み取る面を上にして、ADFに全ての原稿をセットします。

**！重要** ADFに対応していない原稿をコピーしたい場合は、原稿台を使用してください。  
[「ADFにセットできない原稿」 37ページ](#)

**参考** 原稿は原稿台にもセットできます。  
[「原稿のセット」 38ページ](#)

2. ホーム画面で [コピー] を選択します。
3. [基本設定] タブを選択して、[両面→両面] または [片面→両面] を選択します
4. 原稿向きや、開き方向などを指定します。
5. ◇をタップします。

## 拡大または縮小してコピーする

倍率を指定してコピーします。

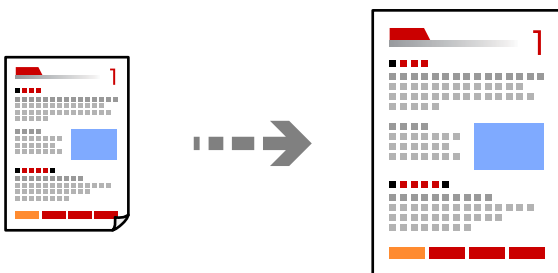

1. 原稿をセットします。  
[「原稿のセット」 38ページ](#)
2. ホーム画面で [コピー] を選択します。
3. [基本設定] タブを選択して、[倍率] を選択します。

4. 拡大縮小の倍率を指定します。

5. をタップします。

## 割り付けてコピーする

複数枚の原稿を、1枚の用紙に割り付けてコピーできます。

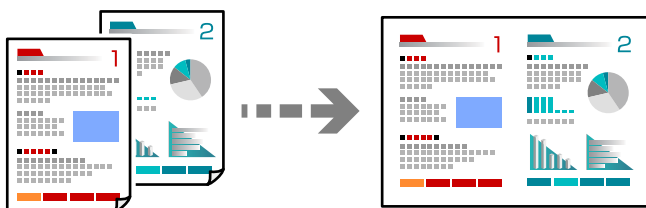

1. 読み取る面を上にして、ADFに全ての原稿をセットします。

図で示した向きで原稿をセットします。

- 読める向き

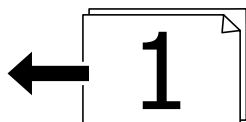
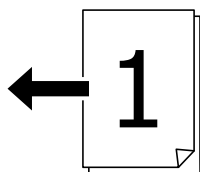

- 左向き

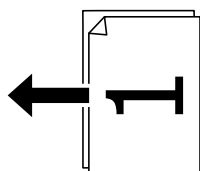
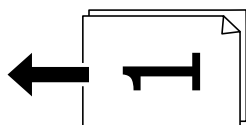

**！重要** ADFに対応していない原稿をコピーしたい場合は、原稿台を使用してください。  
[「ADFにセットできない原稿」 37ページ](#)

**参考** 原稿は原稿台にもセットできます。  
[「原稿のセット」 38ページ](#)

2. ホーム画面で【コピー】を選択します。
3. 【応用設定】タブを選択し、【ページ集約】を選択して、【2in1】または【4in1】を選択します。
4. 割り付け順や、原稿のセット向きを指定します。
5. ◇をタップします。

## ページ順でコピーする

複数ページの原稿を複数部コピーするときに、1部ずつにまとめて排紙できます。

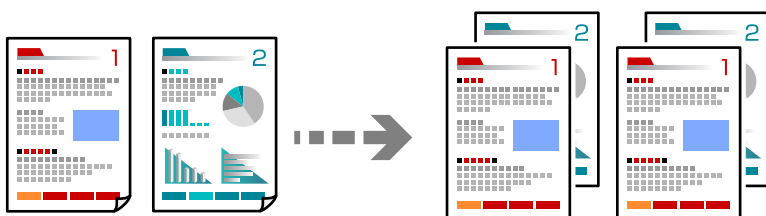

1. 原稿をセットします。  
【原稿のセット】38ページ
2. ホーム画面で【コピー】を選択します。
3. 【応用設定】タブを選択して、【仕上げ】 - 【ソート(1部ごと)】を選択します。
4. ◇をタップします。

## きれいにコピーする

影やパンチ穴を消したり、画質調整をしたりしてきれいにコピーできます。

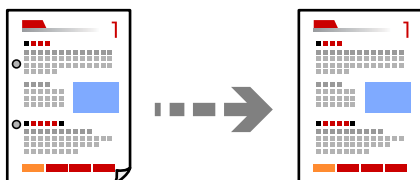

1. 原稿をセットします。  
【原稿のセット】38ページ
2. ホーム画面で【コピー】を選択します。

3. 「応用設定」タブを選択して、「影消し」や「パンチ穴消し」を有効にするか、「詳細画質調整」で画質を調整します。
4. ◇をタップします。

## カードをコピーする

IDカードの両面をスキャンし、用紙の片面に並べてコピーします。

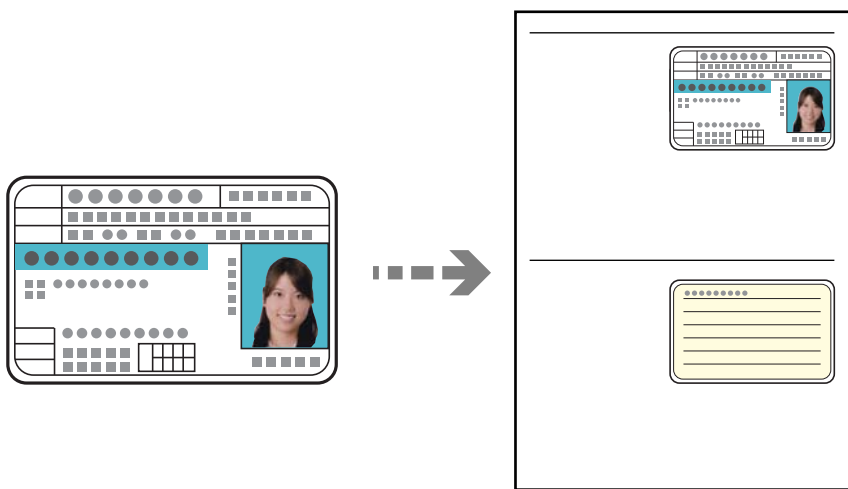

1. 原稿をセットします。  
「原稿のセット」38ページ
2. ホーム画面で「コピー」を選択します。
3. 「応用設定」タブを選択し、「IDカードコピー」を選択して、設定を有効にします。
4. 「原稿セット方向」を設定します。
5. ◇をタップします。

## 冊子をコピーする

冊子など見開きの原稿を1ページずつコピーします。

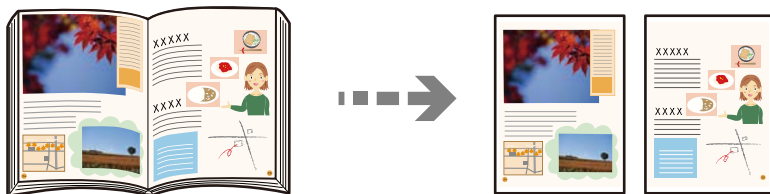

1. 原稿台に原稿をセットします。  
「原稿のセット」38ページ
2. ホーム画面で [コピー] を選択します。
3. [応用設定] タブを選択し、[見開き→2ページ] を選択して、設定を有効にします。
4. [読み取り順序] を指定します。
5. ◇をタップします。

---

## コピー時の基本設定メニュー

**参考** 他の項目の設定内容によっては、これらの設定ができないことがあります。

カラーモード：

カラーでコピーするかモノクロでコピーするか選択します。

- モノクロ  
原稿をモノクロ（白黒）でコピーします。
- カラー  
原稿をカラーでコピーします。

濃度：

コピー結果が薄いときは濃度を上げます。こすれが発生するときは濃度を下げます。

用紙設定：

使用する給紙装置を選択します。[自動] を選択すると、自動で検出された原稿サイズと、設定した倍率から、最適な用紙サイズを自動で給紙します。

倍率：

拡大または縮小コピーの倍率を設定します。任意の倍率（25～400%）を、数値をタップして指定してください。

- 自動

設定した原稿サイズを、設定した用紙サイズの倍率に自動で拡大または縮小します。例えば、原稿サイズをA6、用紙サイズをA4で設定した場合、倍率は自動で200%に設定されます。

原稿の周囲に余白がある場合、原点（）からの余白部分はスキャン範囲に含まれますが、原点から反対側の余白部分は切り取られることがあります。

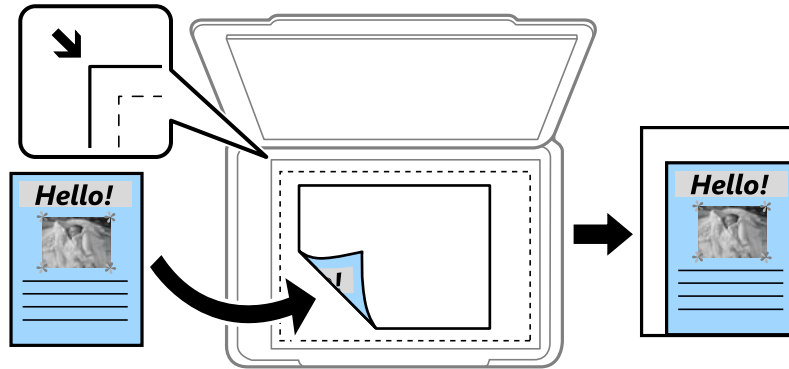

- 小さめフィット

スキャンした画像を印刷する用紙のサイズに収まるように、指定した倍率より小さめにコピーします。指定した倍率が、印刷する用紙サイズより大きいと、用紙からはみ出します。

- 等倍

100%の倍率でコピーします。

- A3→A4など

定形サイズの前稿（スキャン範囲）を、定形サイズの用紙に合わせた倍率で拡大または縮小します。

原稿種類：

原稿の種類を選択します。原稿の種類に合わせて最適な品質でコピーします。

両面設定：

両面コピーのレイアウトを選択します。

- 片面→片面

原稿の片面を用紙の片面にコピーします。

- 両面→両面

両面の原稿を、1枚の用紙の両面にコピーします。原稿の向きと原稿と用紙の開き方向を選択します。

- 片面→両面

2枚の原稿の片面を、1枚の用紙の両面にコピーします。原稿の向きと用紙の開き方向を選択します。

- 両面→片面

両面の原稿を、2枚の用紙に片面ずつコピーします。原稿の向きと原稿の開き方向を選択します。

## コピー時の応用設定メニュー

 参考 他の項目の設定内容によっては、これらの設定ができないことがあります。

ページ集約：

コピーのレイアウトを選択します。

- しない  
1ページの原稿を、1枚の用紙にコピーします。
- 2in1  
2枚の原稿を、1枚の用紙に2面割り付けでコピーします。割り付け順序と原稿の向きを選択します。
- 4in1  
4ページの原稿を、1枚の用紙に4面割り付けでコピーします。割り付け順序と原稿の向きを選択します。

原稿サイズ：

原稿のサイズを選択します。〔自動検知〕を選択すると、原稿サイズが自動で検出されます。非定形サイズ  
の原稿をコピーするときは、原稿サイズに近いサイズを選択してください。

仕上げ：

複数ページの原稿を複数部コピーするときの排紙方法を選択します。

- グループ(ページごと)  
ページごとにまとめてコピーします。

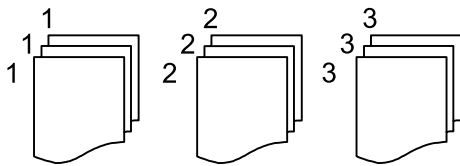

- ソート(1部ごと)  
1部ずつ、ページ順にそろえてコピーします。

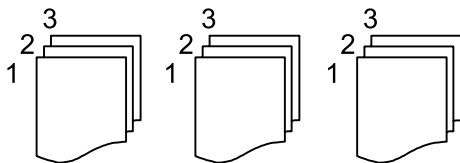

原稿サイズ混載：

用紙の幅が同じ (A3とA4、B4とB5) 原稿は、混在してADFにセットできます。混在しても原稿と同じ  
サイズ of 用紙に印刷します。セットするときは、図のように用紙の幅をそろえてセットしてください。

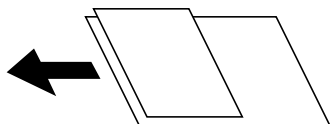

原稿セット方向：

原稿の向きを選択します。

見開き→2ページ：

冊子など見開きの原稿を1ページずつコピーします。

スキャンする順番を選択します。

詳細画質調整：

画質の設定を調整します。

- コントラスト  
明るい部分と暗い部分の差を調整します。
- 鮮やかさ  
色の鮮やかさを調整します。
- 色調補正 レッド、色調補正 グリーン、色調補正 ブルー  
各色の濃さを調整します。
- シャープネス  
画像の輪郭を調整します。
- 色相調整  
肌の色味を調整します。＋をタップすると冷たく（グリーンが増す）、－をタップすると温かく（レッドが増す）なります。
- 背景除去  
背景色の濃さを調整します。＋をタップすると明るく（白く）、－をタップすると暗く（黒く）なります。

とじしろ：

原稿のとじ位置、とじ幅、原稿の向きを選択します。

小さめフィット：

スキャンした画像を印刷する用紙のサイズに収まるように、指定した倍率より小さめにコピーします。指定した倍率が、印刷する用紙サイズより大きいと、用紙からはみ出します。

影消し：

冊子をコピーしたときに中央部に出る影や、厚い原稿をコピーしたときに周りが出る影を消します。

パンチ穴消し：

パンチ穴の影を消してコピーします。

IDカードコピー：

IDカードの両面をスキャンし、用紙の片面に並べてコピーします。

# スキャン

このプリンターでできるスキャン .....	107
原稿をスキャンしてネットワークフォルダーに保存する .....	107
原稿をスキャンしてメールに添付する .....	111
原稿をスキャンしてコンピューターに保存する .....	114
原稿をスキャンして外部メモリーに保存する .....	115
原稿をスキャンしてクラウドに転送する .....	118
スマートデバイスからスキャンする .....	120
e-文書法および電子帳簿保存法に適合したスキャン .....	120

## このプリンターでできるスキャン

このプリンターでは、以下の方法でスキャンができます。

スキャンした画像をネットワークフォルダーに保存する

スキャンした画像を、事前に設定したネットワーク上のフォルダーに保存できます。

[「原稿をスキャンしてネットワークフォルダーに保存する」107ページ](#)

スキャンした画像をメールに添付する

スキャンした画像を、事前に設定したメールサーバーを経由して、プリンターから直接メールで送信できます。

[「原稿をスキャンしてメールに添付する」111ページ](#)

スキャンした画像をコンピューターに保存する

スキャンした画像を、接続しているコンピューターに保存できます。

[「原稿をスキャンしてコンピューターに保存する」114ページ](#)

スキャンした画像を外部メモリーに保存する

プリンターに外部メモリーを接続して、スキャンした画像を、直接外部メモリーに保存できます。

[「原稿をスキャンして外部メモリーに保存する」115ページ](#)

スキャンした画像をクラウドサービスに転送する

事前に設定したクラウドサービスに、操作パネルを使って、スキャンした画像をそのまま転送できます。

[「原稿をスキャンしてクラウドに転送する」118ページ](#)

スマートデバイスから直接スキャンする

スマートフォンやタブレット端末などのスマートデバイスでEpson iPrintを使うと、スキャンした画像を直接スマートデバイスに保存できます。

[「スマートデバイスからスキャンする」120ページ](#)

---

## 原稿をスキャンしてネットワークフォルダーに保存する

スキャンする前に以下を確認してください。

- 事前にネットワークフォルダーを準備してください。ネットワークに共有フォルダーを作成するときは、以下を参考にしてください。

[「共有フォルダーの作成」392ページ](#)

- 事前にネットワークフォルダーのパスをアドレス帳に登録することをお勧めします。

[「アドレス帳を使えるようにする」411ページ](#)

**参考** 事前にプリンターの [日付/時刻] と [時差] が正しく設定されていることを確認してください。操作パネルで [設定] - [本体設定] - [基本設定] - [日付/時刻設定] の順に選択します。

### 1. 原稿をセットします。

[「原稿のセット」38ページ](#)

2. 操作パネルで [スキャン] - [ネットワークフォルダー] の順に選択します。
3. 宛先を指定します。

[「フォルダー保存の宛先設定項目」108ページ](#)

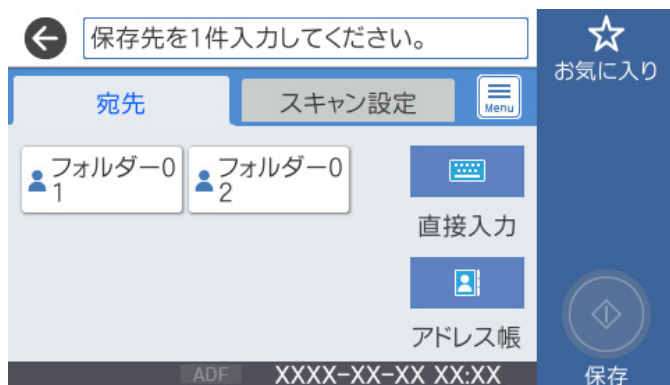

**参考**  を選択すると、フォルダー保存の履歴を印刷できます。

4. [スキャン設定] を選択して保存形式などの設定を確認し、必要に応じて変更します。

[「フォルダー保存のスキャン設定項目」109ページ](#)



**参考**  を選択すると、ここで設定した内容をお気に入りに登録できます。

5.  をタップします。

## フォルダー保存の宛先設定項目

直接入力：

[保存先編集] 画面を開きます。保存先フォルダーのパスおよびその他の項目を設定します。

保存先編集：

保存先フォルダーのパスおよびその他の項目を設定します。

- 通信モード：  
フォルダーの通信モードを選択します。
- 保存先(必須項目)：  
スキャンした画像を保存するフォルダーのパスを入力します。  
アルファベット、数字、記号を入力するときは、半角文字と全角文字を正しく指定してください。半角文字と全角文字の設定が間違っていると、共有フォルダーに保存できません。
- ユーザー名：  
指定したフォルダーにログオンするユーザー名を入力します。
- パスワード：  
ユーザー名に対応するパスワードを入力します。
- 接続モード：  
フォルダーの接続モードを選択します。
- ポート番号：  
フォルダーのポート番号を入力します。

アドレス帳：

宛先をアドレス帳から選択します。

アドレス帳から宛先を検索できます。画面上部の検索ボックスに検索ワードを入れてください。

## フォルダー保存のスキャン設定項目

**参考** 他の項目の設定内容によっては、これらの設定ができないことがあります。

カラーモード：

原稿をカラーでスキャンするか、モノクロでスキャンするかを選択します。

ファイル形式：

スキャンした画像の保存形式を選択します。

保存形式にPDF、PDF/A、またはTIFFを指定したときは、全ての原稿を一つのファイルに保存するか（マルチページ）、それぞれ別のファイルに保存するか（シングルページ）を選択できます。

- 圧縮率：  
スキャン画像の圧縮率を選択します。
- PDF設定：  
保存形式をPDFにすると、PDFのセキュリティが設定できます。  
開くときにパスワードが必要なPDFファイルを作成するには、文書を開くパスワードを設定します。印刷したり編集したりするときにパスワードが必要なPDFファイルを作成するには、権限パスワードを設定します。

解像度：

スキャン解像度を選択します。

両面設定：

原稿の両面をスキャンします。

- 原稿セット方向：  
原稿の向きを選択します。

- 開き方向(原稿)：  
原稿のと同じ位置を選択します。

原稿読み取り：

スキャンする範囲を選択します。[最大範囲]を選択すると、原稿台の全ての領域をスキャンします。

- 原稿セット方向：  
原稿の向きを選択します。

原稿種類：

原稿の種類を選択します。

原稿セット方向：

原稿の向きを選択します。

原稿サイズ混載：

用紙の幅が同じ (A3とA4、B4とB5) 原稿は、混在させてADFにセットできます。混在させても原稿と同じサイズにスキャンします。セットするときには下図のようにセットしてください。

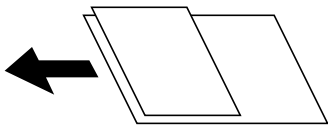

濃度：

スキャン画像の濃度を選択します。

影消し：

スキャンした画像から影を除去します。

- 枠幅：  
スキャンした画像から、原稿のフチの影を除去します。
- 中央幅：  
スキャンした画像から、冊子のとじしろの影を除去します。

パンチ穴消し：

スキャンした画像からパンチ穴の影を除去します。右側のテキストボックスに数値を入力すると、パンチ穴の影を消す幅を指定できます。

- 消し位置：  
パンチ穴の影の位置を指定できます。
- 原稿セット方向：  
原稿の向きを選択します。

ファイル名：

- ファイルヘッダー：  
画像のファイル名の先頭部分を、半角英数字および記号で入力します。
- 日付を入れる：  
ファイル名に日付を追加します。

- 時刻を入れる：  
ファイル名に時間を追加します。

## 原稿をスキャンしてメールに添付する

スキャンする前に以下の設定が必要です。

- メールサーバーを設定してください。  
「[メールサーバーを設定する](#)」388ページ
- 事前に宛先のメールアドレスをアドレス帳に登録することをお勧めします。アドレス帳から選ぶだけで、宛先を素早く指定できます。
- 事前にプリンターの [日付/時刻] と [時差] が正しく設定されていることを確認してください。操作パネルで [設定] - [本体設定] - [基本設定] - [日付/時刻設定] の順に選択します。

### 1. 原稿をセットします。

「[原稿のセット](#)」38ページ

### 2. 操作パネルで [スキャン] - [メール] の順に選択します。

### 3. 宛先を指定します。

「[メール添付の宛先設定項目](#)」112ページ

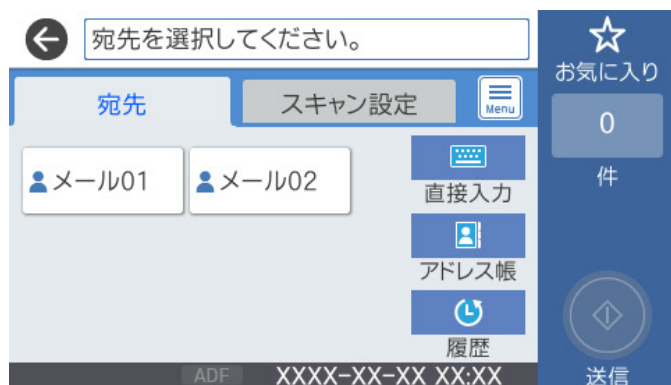

#### 参考

- 選択した宛先の数画面の右側に表示されます。メールは最大10件の宛先（アドレスまたはグループ）に送信できます。  
宛先にグループが含まれるときは、グループ内のアドレスも合計して最大200件のアドレスに送信できます。
- 画面上部のボックスを選択すると、選択したアドレスの一覧を確認できます。
-  を選択すると、送信履歴を表示または印刷したり、メールサーバーの設定を変更したりできます。

4. 「スキャン設定」を選択して保存形式などの設定を確認し、必要に応じて変更します。  
「メール添付のスキャン設定項目」112ページ



**参考** ☆ を選択すると、ここで設定した内容をお気に入りに登録できます。

5. ◇ をタップします。

## メール添付の宛先設定項目

直接入力：

メールアドレスを直接入力します。

アドレス帳：

宛先をアドレス帳から選択します。

アドレス帳から宛先を検索できます。画面上部の検索ボックスに検索ワードを入れてください。

履歴：

アドレスを履歴から選択します。

## メール添付のスキャン設定項目

**参考** 他の項目の設定内容によっては、これらの設定ができないことがあります。

カラーモード：

原稿をカラーでスキャンするか、モノクロでスキャンするかを選択します。

ファイル形式：

スキャンした画像の保存形式を選択します。

保存形式にPDF、PDF/A、またはTIFFを指定したときは、全ての原稿を一つのファイルに保存するか（マルチページ）、それぞれ別のファイルに保存するか（シングルページ）を選択できます。

- 圧縮率：  
スキャン画像の圧縮率を選択します。
- PDF設定：  
保存形式をPDFにすると、PDFのセキュリティが設定できます。  
開くときにパスワードが必要なPDFファイルを作成するには、文書を開くパスワードを設定します。印刷したり編集したりするときにパスワードが必要なPDFファイルを作成するには、権限パスワードを設定します。

解像度：

スキャン解像度を選択します。

両面設定：

原稿の両面をスキャンします。

- 原稿セット方向：  
原稿の向きを選択します。
- 開き方向(原稿)：  
原稿のとじ位置を選択します。

原稿読み取り：

スキャンする範囲を選択します。[最大範囲]を選択すると、原稿台の全ての領域をスキャンします。

- 原稿セット方向：  
原稿の向きを選択します。

原稿種類：

原稿の種類を選択します。

原稿セット方向：

原稿の向きを選択します。

原稿サイズ混載：

用紙の幅が同じ (A3とA4、B4とB5) 原稿は、混在させてADFにセットできます。混在させても原稿と同じサイズにスキャンします。セットするときは下図のようにセットしてください。

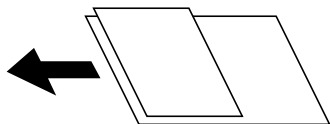

濃度：

スキャン画像の濃度を選択します。

影消し：

スキャンした画像から影を除去します。

- 枠幅：  
スキャンした画像から、原稿のフチの影を除去します。
- 中央幅：  
スキャンした画像から、冊子のとじしろの影を除去します。

パンチ穴消し：

スキャンした画像からパンチ穴の影を除去します。右側のテキストボックスに数値を入力すると、パンチ穴の影を消す幅を指定できます。

- 消し位置：  
パンチ穴の影の位置を指定できます。
- 原稿セット方向：  
原稿の向きを選択します。

件名：

メールの件名を半角英数字または記号で入力します。

添付最大ファイルサイズ：

メールに添付するファイルの最大サイズを選択します。

ファイル名：

- ファイルヘッダー：  
画像のファイル名の先頭部分を、半角英数字および記号で入力します。
- 日付を入れる：  
ファイル名に日付を追加します。
- 時刻を入れる：  
ファイル名に時間を追加します。

---

## 原稿をスキャンしてコンピューターに保存する

**参考** この機能を使うためには、お使いのコンピューターに以下のソフトウェアがインストールされている必要があります。

- Epson ScanSmart (Windows 7以降、またはOS X El Capitan以降をお使いのとき)
- Epson Event Manager (Windows Vista/Windows XP、またはOS X Yosemite/OS X Mavericks/OS X Mountain Lion/Mac OS X v10.7.x/Mac OS X v10.6.8をお使いのとき)
- Epson Scan 2 (スキャナーを動作させるために必要なソフトウェア)

インストールされているソフトウェアを確認するためには、以下を参照してください。

Windows 10：スタートボタンをクリックし、[Epson Software] フォルダーに [Epson ScanSmart] があること、および [EPSON] フォルダーに [Epson Scan 2] があることを確認します。

Windows 8.1/Windows 8：検索チャームでソフトウェア名を入力して、表示されたアイコンを確認します。

Windows 7：スタートボタンをクリックして、[すべてのプログラム] を選択します。次に、[Epson Software] フォルダーに [Epson ScanSmart] があること、および [EPSON] フォルダーに [Epson Scan 2] があることを確認します。

Windows Vista/Windows XP：スタートボタンをクリックして、[すべてのプログラム] または [プログラム] を選択します。次に、[Epson Software] フォルダーに [Epson Event Manager] があること、および [EPSON] フォルダーに [Epson Scan 2] があることを確認します。

Mac OS：[移動] - [アプリケーション] - [Epson Software] の順に選択します。

### 1. 原稿をセットします。

[「原稿のセット」38ページ](#)

2. 操作パネルで [スキャン] - [コンピューター] の順に選択します。
3. スキャンした画像を保存するコンピューターを選択します。



**参考** コンピューター名に半角英数字以外の文字が含まれていると、スキャンした画像を保存するコンピューターが操作パネルに正しく表示されません。

4. スキャン設定をします。

- アクション選択：保存方法を選択します。  
Windows 7以降、またはOS X El Capitan以降をお使いのとき：[コンピューターにスキャンデータを送る]を選択すると、スキャンした画像をコンピューターで確認してから保存します。
- 両面設定：原稿の両面をスキャンします。
- 読み取りサイズ：スキャンするサイズを選択します。

5.  をタップします。

Windows 7以降、またはOS X El Capitan以降をお使いのとき：コンピューターが自動でEpson ScanSmartを起動して、スキャンが始まります。

- 参考**
- Epson ScanSmartの使い方について、詳しくはソフトウェアのヘルプを参照してください。Epson ScanSmartの画面で [ヘルプ] をクリックして開きます。
  - プリンターの操作パネルからだけでなく、コンピューターからもEpson ScanSmartを使ってスキャンできます。

---

## 原稿をスキャンして外部メモリーに保存する

1. 原稿をセットします。  
[「原稿のセット」 38ページ](#)
2. プリンターに外部メモリーをセットします。  
[「USB接続機器をセットする」 41ページ](#)
3. 操作パネルで [スキャン] - [外部メモリー] の順に選択します。

4. スキャン設定をします。



[「外部メモリー保存の基本設定項目」 116ページ](#)

[「外部メモリー保存の応用設定項目」 117ページ](#)

**参考** ☆ を選択すると、ここで設定した内容をお気に入りに登録できます。

5. ◇ をタップします。

## 外部メモリー保存の基本設定項目

**参考** 他の項目の設定内容によっては、これらの設定ができないことがあります。

### モノクロ/カラー

原稿をモノクロでスキャンするか、カラーでスキャンするかを選択します。

### ファイル形式：

スキャンした画像の保存形式を選択します。

保存形式にPDF、PDF/A、またはTIFFを指定したときは、全ての原稿を一つのファイルに保存するか（マルチページ）、それぞれ別のファイルに保存するか（シングルページ）を選択できます。

- 圧縮率：  
スキャン画像の圧縮率を選択します。
- PDF設定：  
保存形式をPDFにすると、PDFのセキュリティが設定できます。  
開くときにパスワードが必要なPDFファイルを作成するには、文書を開くパスワードを設定します。印刷したり編集したりするときにパスワードが必要なPDFファイルを作成するには、権限パスワードを設定します。

### 解像度：

スキャン解像度を選択します。

### 両面設定：

原稿の両面をスキャンします。

- 原稿セット方向：  
原稿の向きを選択します。
- 開き方向(原稿)：  
原稿のとじ位置を選択します。

原稿読み取り：

スキャンする範囲を選択します。[最大範囲]を選択すると、原稿台の全ての領域をスキャンします。

- 原稿セット方向：  
原稿の向きを選択します。

原稿種類：

原稿の種類を選択します。

## 外部メモリー保存の応用設定項目

**参考** 他の項目の設定内容によっては、これらの設定ができないことがあります。

原稿セット方向：

原稿の向きを選択します。

原稿サイズ混載：

用紙の幅が同じ (A3とA4、B4とB5) 原稿は、混在させてADFにセットできます。混在させても原稿と同じサイズにスキャンします。セットするときは下図のようにセットしてください。

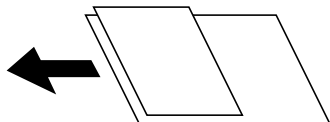

濃度：

スキャン画像の濃度を選択します。

影消し：

スキャンした画像から影を除去します。

- 枠幅：  
スキャンした画像から、原稿のフチの影を除去します。
- 中央幅：  
スキャンした画像から、冊子のとじしろの影を除去します。

パンチ穴消し：

スキャンした画像からパンチ穴の影を除去します。右側のテキストボックスに数値を入力すると、パンチ穴の影を消す幅を指定できます。

- 消し位置：  
パンチ穴の影の位置を指定できます。

- 原稿セット方向：  
原稿の向きを選択します。

ファイル名：

- ファイルヘッダー：  
画像のファイル名の先頭部分を、半角英数字および記号で入力します。
- 日付を入れる：  
ファイル名に日付を追加します。
- 時刻を入れる：  
ファイル名に時間を追加します。

## 原稿をスキャンしてクラウドに転送する

この機能を使う前に、Epson Connectの設定をしておいてください。詳しくはEpson Connectのポータルサイトをご覧ください。

<https://www.epsonconnect.com/>

1. 原稿をセットします。  
[「原稿のセット」 38ページ](#)
2. 操作パネルで [スキャン] - [クラウド] の順に選択します。
3. 画面上部の  を選択して、宛先を選択します。
4. スキャン設定をします。



[「クラウド保存の基本設定項目」 119ページ](#)

[「クラウド保存の応用設定項目」 119ページ](#)



 を選択すると、ここで設定した内容をお気に入りに登録できます。

5.  をタップします。

## クラウド保存の基本設定項目

**参考** 他の項目の設定内容によっては、これらの設定ができないことがあります。

モノクロ/カラー

原稿をモノクロでスキャンするか、カラーでスキャンするかを選択します。

ファイル形式：

スキャンした画像の保存形式を選択します。

保存形式にPDFを指定したときは、全ての原稿を一つのファイルに保存するか（マルチページ）、それぞれのファイルに保存するか（シングルページ）を選択できます。

両面設定：

原稿の両面をスキャンします。

- 原稿セット方向：  
原稿の向きを選択します。
- 開き方向(原稿)：  
原稿のとじ位置を選択します。

原稿読み取り：

スキャンする範囲を選択します。〔最大範囲〕を選択すると、原稿台の全ての領域をスキャンします。

- 原稿セット方向：  
原稿の向きを選択します。

## クラウド保存の応用設定項目

**参考** 他の項目の設定内容によっては、これらの設定ができないことがあります。

原稿種類：

原稿の種類を選択します。

原稿セット方向：

原稿の向きを選択します。

濃度：

スキャン画像の濃度を選択します。

影消し：

スキャンした画像から影を除去します。

- 枠幅：  
スキャンした画像から、原稿のフチの影を除去します。
- 中央幅：  
スキャンした画像から、冊子のとじしろの影を除去します。

パンチ穴消し：

スキャンした画像からパンチ穴の影を除去します。右側のテキストボックスに数値を入力すると、パンチ穴の影を消す幅を指定できます。

- 消し位置：  
パンチ穴の影の位置を指定できます。
- 原稿セット方向：  
原稿の向きを選択します。

---



## スマートデバイスからスキャンする

- 参考**
- スキャンする前に、Epson iPrintでプリンターとスマートデバイスを接続してください。
  - Epson iPrintの画面は予告なく変更されることがあります。
  - Epson iPrintの画面に表示される内容は、お使いの製品により異なることがあります。

1. 原稿をセットします。  
[「原稿のセット」38ページ](#)
2. Epson iPrintを起動します。
3. ホーム画面で [スキャン] をタップします。
4. [スキャン] をタップします。

**参考** スキャン設定を変更できます。右上の  のアイコンをタップします。

スキャンが始まります。

5. スキャンした画像を確認して、保存先を選択します。
  -  : スキャンした画像を保存する画面を表示します。
  -  : スキャンした画像をメールで送信する画面を表示します。
  -  : スキャンした画像を印刷する画面を表示します。
6. この後は、画面の指示に従って操作してください。

---

## e-文書法および電子帳簿保存法に適合したスキャン

本製品では、以下のe-文書法および電子帳簿保存法の要件を満たした設定でスキャンできます。

解像度	200 dpi以上
-----	-----------

階調	重要書類	24 bit (RGB各色8 bit)
	一般書類	24 bit (RGB各色8 bit) または8 bitグレースケール
保存形式	PDF、JPEG、TIFF、BMP	
画質	<ul style="list-style-type: none"><li>改ざん痕を検出できる階調</li><li>4ポイントの文字を認識できる</li></ul>	

### スキャンの設定方法

Epson Scan 2 の画面の [お気に入り設定] で、 [e-文書 (カラー)] または [e-文書 (グレー)] を選択してからスキャンしてください。

**参考** 保存形式などを変更するときは、e-文書法または電子帳簿保存法の要件を満たしていることを確認してください。

### 電子化文書作成時の注意

電子化文書作成時には、以下の点を必ずご確認ください。

- 本製品は、e-文書法および電子帳簿保存法に適した設定でスキャンできますが、スキャンしただけでは適正な電子化文書として認められません。必ず各法令およびガイドラインに従ってスキャンしたデータを管理、運用してください。
- スキャンした画像を必ず目視で確認してください。
  - 文字や画像などが欠けたりぼやけたりしていないこと
  - ページ抜けがないこと
- スキャンした画像データの加工・修正は行わないでください。
- 国税関係書類を電子化文書として保存して紙原本を廃棄するためには、法令に従い、対応するシステム、業務規程作成、運用管理などの法的要件を満たした上で、事前に所轄税務署の承認を得る必要があります。
- 法令などは予告なく変更される場合があります。必ず事前にご自身で確認してください。

### 関連情報

➔ [「スキャナーを制御するソフトウェア \(Epson Scan 2\)」 334ページ](#)

# ファクス

ファクスを使う前に .....	123
ファクス機能の紹介 .....	123
プリンターからファクスを送信する .....	128
プリンターでファクスを受信する .....	136
ファクスメニューの説明 .....	143
ファクスボックスメニューの説明 .....	148
ファクスのジョブ状態や履歴を確認する .....	154
コンピューターからファクスを送信する .....	156
コンピューターでファクスを受信する .....	160

## ファクスを使う前に

ファクスをご利用になる前に、以下を確認してください。

- プリンターと電話回線、外付け電話機（必要に応じて）の接続
- ファクス設定ウィザードで、必須の基本設定
- その他必要に応じたファクス設定

設定方法は、下の「関連情報」をご覧ください。

### 関連情報

- ➔ [「プリンターを電話回線に接続する」](#) 425ページ
- ➔ [「プリンターでファクス送受信できるようにする」](#) 429ページ
- ➔ [「用途に応じてファクス機能の設定をする」](#) 430ページ
- ➔ [「基本設定」](#) 344ページ
- ➔ [「送信設定」](#) 346ページ
- ➔ [「共有フォルダーを設定する」](#) 392ページ
- ➔ [「メールサーバーを設定する」](#) 388ページ
- ➔ [「アドレス帳を使えるようにする」](#) 411ページ
- ➔ [「\[ユーザー設定\] メニュー」](#) 360ページ

---

## ファクス機能の紹介

### 機能：ファクス送信

#### 送信方法

- 自動送信
  - ◇（[送信]）をタップして原稿をスキャンすると、自動で宛先にダイヤルしてファクス送信します。  
[「プリンターからファクスを送信する」](#) 128ページ
- 手動送信
  - 相手先にダイヤルしてつながったことを確認してから◇（[送信]）をタップするとファクスを直接送信します。  
[「送信先の状況を確認してから手動送信する（オンフック）」](#) 130ページ  
[「外付け電話機からダイヤルして送信する」](#) 131ページ

#### 宛先入力（送信時）

[直接入力] や [アドレス帳]、[宛先履歴] から入力できます。  
[「宛先」](#) 143ページ  
[「アドレス帳を使えるようにする」](#) 411ページ

#### 原稿の読み取り設定（送信時）

[画質] や [原稿サイズ(原稿台)] などを指定して送信できます。  
[「読み取り設定：」](#) 144ページ

## 送信設定（送信時）

[ダイレクト送信]（大量原稿を安定送信）や、[バックアップ送信設定]（送信ファクスのバックアップ）などの [送信設定] ができます。バックアップは、送信失敗時にバックアップと合わせメールで通知するようにあらかじめ設定することもできます。

[\[送信設定：\] 145ページ](#)

[\[バックアップエラーレポート：\] 353ページ](#)

[\[メールサーバーを設定する\] 388ページ](#)

## 機能：ファクス受信

### 受信モード

相手先から送られてきたファクスを受信する方法（受信モード）は3つあります。

- 手動  
通話が主だが、ファクスにも使用する  
[\[手動モード\] 136ページ](#)
- 自動  
・ファクス専用で使用する（外付け電話機は不要）  
・ファクスと留守番電話機兼用で使用する  
[\[自動モード\] 137ページ](#)
- ファクス/電話自動切替  
ファクスが主だが、通話にも使用する  
[\[手動モード\] 136ページ](#)

### 外付け電話機の操作で受信する

外付け電話機で電話を受け、音声電話のときは相手と通話でき、ファクスのときはプリンターの操作で受信を開始します。

[\[基本設定\] 344ページ](#)

[\[外付け電話機接続時の設定をする\] 431ページ](#)

### 受信文書の出力先

- 条件なしで出力：初期設定では、受信文書は自動でプリンターから印刷されます。出力先の設定をすることで、受信ボックスや外部メモリーへの保存、メールやフォルダーへの転送、他のファクスへの転送ができます。受信ボックスに保存すると画面で内容を確認できます。

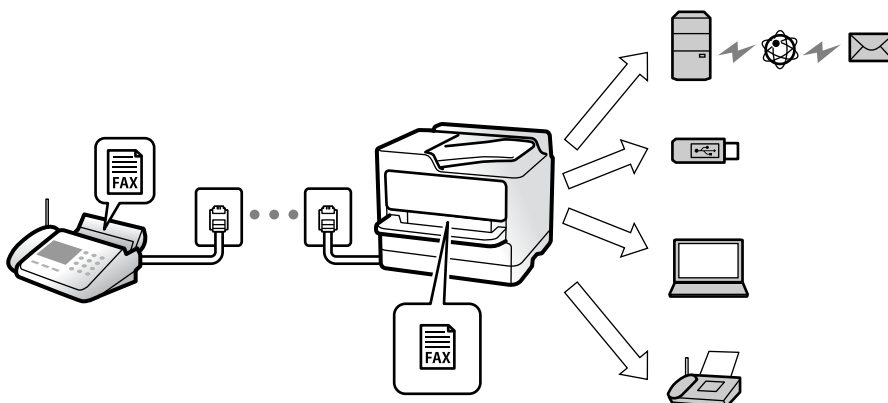

[「条件なし保存・転送：」 347ページ](#)

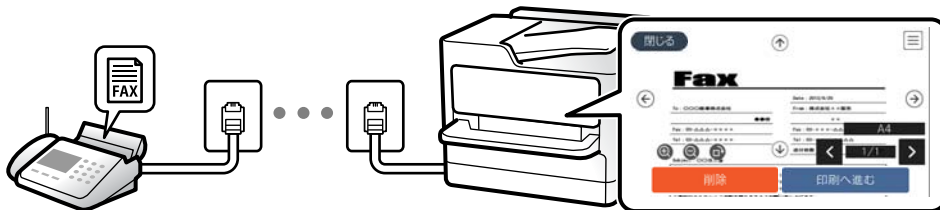

[「受信ボックス設定：」 351ページ](#)

[「受信したファクスをプリンターの画面で確認する」 142ページ](#)

- 条件一致で出力：設定した条件に合わせた出力先に出力します。出力先には、受信ボックスや親展ボックス、外部メモリー、メール転送、フォルダー転送、他のファクスへの転送が選択できます。受信ボックスか親展ボックスに保存すると画面で内容を確認できます。

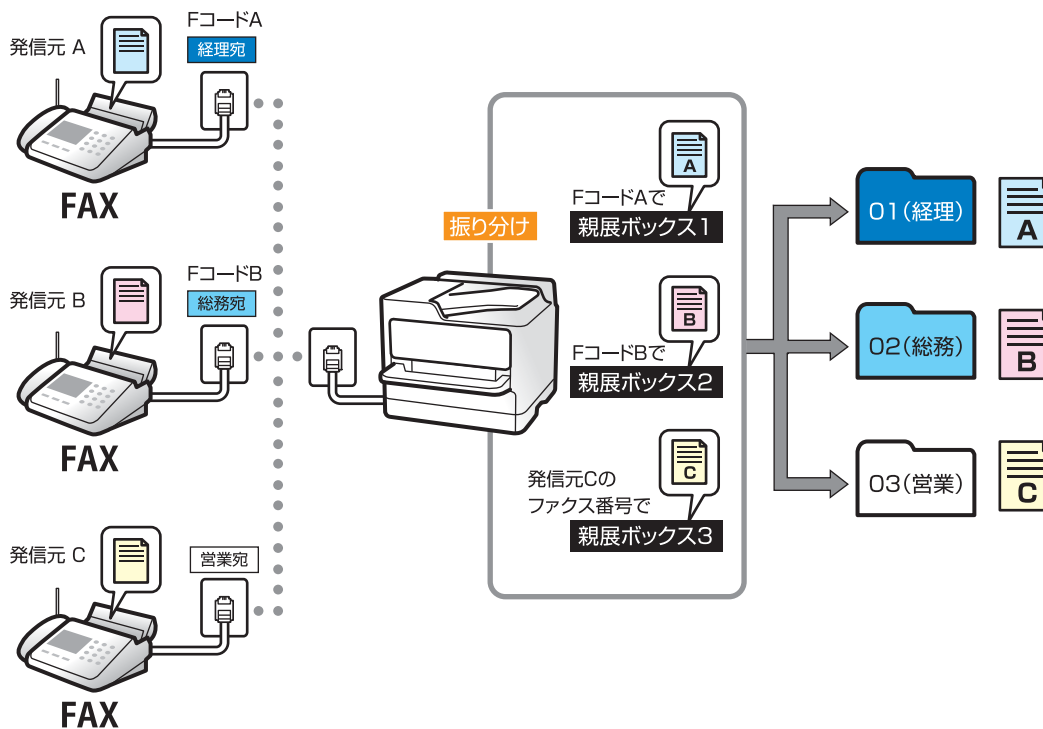

[「条件保存・転送：」 349ページ](#)

[「ファクスレポート印刷：」 146ページ](#)

## 機能：コンピューターからの送受信 (Windows/Mac OS)

### PC-FAX送信

コンピューターからファクスを送信できます。

[「PC-FAX送信機能：」 347ページ](#)

[「ファクスのソフトウェア」 332ページ](#)

[「コンピューターからファクスを送信する」 156ページ](#)

## PC-FAX受信

コンピュータでファクスを受信できます。

[「コンピュータからのファクス送受信を設定する」 439ページ](#)

[「ファクスのソフトウェア」 332ページ](#)

[「コンピュータでファクスを受信する」 160ページ](#)

## 機能：いろいろなファクスレポート

ファクスの送受信状況をレポートでチェックできます。

XX-XXXXXXXX		EPSON EXCEED YOUR VISION					
ファクス通信管理レポート							
		PAGE.	001/001				
		XXXXXXXX	XXXX				
名前	: XXXX						
ファクス	: XXXX.XX.XXXX						
受付番号	日付	時刻	種別	相手先番号	通信時間	枚数	通信結果
XXXX	XX.XX	XXXX	XX	XX.XXX.XXXX	00:15	000	通信エラー
XXXX	XXXX	XXXX	XX	XXXXXXXXXX	00:15	000	通信エラー
XXXX	XXXX	XXXX	XX	XXXXXXXXXX	00:32	001	OK

[「レポート設定」 353ページ](#)

[「送信設定：」 145ページ](#)

[「通信履歴表示：」 146ページ](#)

[「ファクスレポート印刷：」 146ページ](#)

## 機能：ファクスのジョブやログの確認

閉じる		ジョブ状態	プリンター状態
実行中	履歴	全て	
文書名/宛先	完了日時	全て	
受信ファクス印刷	XX-XX-X	印刷	
ファクス受信	XX-XX-X	受信	
受信ファクス印刷	XX-XX-X	送信	
XXXX-XX-XX XX:XX			

送受信の状況や履歴を確認できます。

[「ファクスのジョブ状態や履歴を確認する」 154ページ](#)

## 機能：ファクスボックス



### 受信ボックスと親展ボックス

受信した文書をプリンターの受信ボックスまたは親展ボックスに保存できます。

[「受信/親展」148ページ](#)

### 待機文書送信ボックス

このボックスに保存しておいた文書を使ってファクス送信できます。

[「待機文書送信：」149ページ](#)

### ポーリング送信/掲示板ボックス

ポーリング送信ボックスや掲示板ボックスに保存した文書は、受信側からの要求で送信されます。

[「ポーリング送信/掲示板」151ページ](#)

### ファクスボックスのセキュリティー

ボックスごとにパスワードを設定できます。

[「機能：安全なファクス送受信（セキュリティー）」127ページ](#)

## 機能：安全なファクス送受信（セキュリティー）

誤送信防止（[直接ダイヤル制限] など）や漏えい防止（[バックアップデータ自動消去] など）といったセキュリティー機能を備えています。ボックスにはパスワードが設定できます。

[「セキュリティー設定」354ページ](#)

[「受信ボックス設定：」351ページ](#)

[「ファクスボックスメニューの説明」148ページ](#)

## 機能：その他の役立つファクス機能

### 迷惑ファクス防止

迷惑ファクスの受信を拒否できます。

[「迷惑ファクスの受信拒否を設定する」439ページ](#)

### ダイヤルしてからファクス受信

相手先にダイヤルして、相手先のファクス機から文書を受信できます。

[「相手先にダイヤルしてファクスを受信する」 139ページ](#)

[「ポーリング受信：」 147ページ](#)

### 便利な送信機能

ファクス送信するときに頻繁に設定したい項目を、[ファクス設定] タブの先頭に表示できます。

[「クイック操作ボタン1、クイック操作ボタン2、クイック操作ボタン3：」 344ページ](#)

[「クイック操作ボタン：」 144ページ](#)

---

## プリンターからファクスを送信する

操作パネルでファクスの宛先を入力して送信できます。



• モノクロ送信時は、スキャンした原稿をプリンターの画面で確認してから送信できます。

• 通話やファクス送受信で電話回線が使用中でも、モノクロ文書を50件まで予約できます。予約文書はで確認や削除ができます。

#### 1. 原稿をセットします。

[「原稿のセット」 38ページ](#)

一度に送信できる原稿は100ページまでです。ただし、メモリー残量によっては100ページ以下でも送信できない場合があります。

#### 2. ホーム画面で [ファクス] を選択します。



クイックダイヤルでファクス用の登録番号を入力すると、宛先が設定されたファクス画面が表示されます。この宛先だけに送信するときは手順4に、他の宛先にも送信するときは手順3に進みます。

#### 3. 宛先を指定します。

[「宛先を選択する」 129ページ](#)

#### 4. [ファクス設定] タブを選択し、必要に応じて設定をします。

[「ファクス設定」 144ページ](#)

#### 5. をタップしてファクスを送信します。



• 相手先が話し中などでファクスが送れなかったときは自動でリダイヤルします。リダイヤル回数やリダイヤル間隔は変更できます。

• 送信を中止するときは、をタップします。

• カラー送信は、読み取りながら送信するため時間がかかります。また、カラー送信中は他の機能は使用できません。

### 関連情報

➔ [「実行中のファクスジョブを確認する」 155ページ](#)

## 宛先を選択する

[宛先] タブで宛先を指定してファクス送信できます。宛先の指定の仕方には以下があります。

### ファクス番号を直接入力する

[直接入力] を選択し、ファクス番号を入力して、[OK] をタップします。  
ダイヤル中にポーズ（約3秒の待ち時間）を入れたいときはハイフン（-）を入力してください。  
[接続回線] で外線発信番号を設定したときは、外線発信番号の代わりにファクス番号の先頭に「#」を付けてください。

**参考** 直接入力できない場合は、[セキュリティ設定] で [直接ダイヤル制限] が [オン] に設定されています。アドレス帳や履歴、クイックダイヤルから宛先を指定してください。

### アドレス帳から宛先を選択する

[アドレス帳] を選択して宛先を選択します。送信したい宛先が [アドレス帳] に未登録のときは、 をタップして登録します。

### 送信履歴から宛先を選択する

[宛先履歴] を選択して、宛先を選択します。

### [宛先] タブに表示された一覧から宛先を選択する

[設定] - [アドレス帳管理] - [常用管理] で登録した宛先を選択します。

**参考** 選択した宛先を解除するときは、画面のファクス番号または選択件数をタップして宛先リストを表示し、選択解除したい宛先をタップして [選択を解除] を選択します。

### 関連情報

➔ [「アドレス帳を使えるようにする」411ページ](#)

## 便利な送信方法



### スキャンした文書を確認してから送信する



モノクロ送信時は、スキャンした原稿をプリンターの画面で確認してから送信できます。

1. 原稿をセットします。  
[「原稿のセット」38ページ](#)
2. ホーム画面で [ファクス] を選択します。
3. 宛先を指定します。  
[「宛先を選択する」129ページ](#)

4. [ファクス設定] タブを選択し、必要に応じて設定をします。  
[\[ファクス設定\] 144ページ](#)
5.  をタップしてスキャンした文書のイメージを確認します。



    : 矢印方向に画面を移動

  : 縮小、拡大

  : 前ページへ移動、次ページへ移動

- 参考**
- [ダイレクト送信] が設定されているとプレビューできません。
  - プレビュー中に無操作の時間が、[設定] - [本体設定] - [ファクス設定] - [送信設定] - [送信プレビュー無操作タイマー] での設定時間以上続くと、自動で送信を開始します。

6. [送信開始] を選択します。送信しないときは [中止] を選択します。

**参考** 相手先のファクス機の仕様に合わせるため、プレビューで確認した画質で送信されないことがあります。

## 送信先の状況を確認してから手動送信する（オンフック）

送信先の状況（ダイヤル中、通信中、通話中）を音や音声としてスピーカーから流して、それを聞きながら送信できます。

1. ホーム画面で [ファクス] を選択します。
2. [ファクス設定] タブで、必要に応じた設定をします。  
[\[ファクス設定\] 144ページ](#)
3. [宛先] タブで、 をタップして宛先を指定します。

**参考** スピーカーの音量を調節できます。

4. ファクス信号（ボー音）が聞こえたら、画面右上の [送受信切替] を選択して [送信] を選択します。

**参考** ファクス情報サービスで音声ガイダンスが流れたら、ガイダンスの指示に従って操作してください。

5. をタップしてファクスを送信します。

#### 関連情報

- ➔ [「ファクス設定」144ページ](#)

## 外付け電話機からダイヤルして送信する

ファクスを送信する前に通話したいときや、自動で切り替わらないファクス機にファクスを送信したいときに、外付け電話機を使って送信できます。

1. 外付け電話機の受話器を上げて相手先のファクス番号をダイヤルします。

 相手が電話に出たら、通話できます。

2. ホーム画面で【ファクス】を選択します。

3. 【ファクス設定】で、必要に応じた設定をします。

[「ファクス設定」144ページ](#)

4. ファクス信号（ポー音）が聞こえたら、をタップして電話を切ります。

 外付け電話機からダイヤルしたときは、原稿をスキャンしながら送信するため時間がかかります。送信中は他の機能は使用できません。

## 受信側の操作で送信する（ポーリング送信/掲示板ボックス）

ポーリング送信ボックスや掲示板ボックスにモノクロ文書をあらかじめ蓄積しておくこと、相手側ファクス機からの操作で蓄積文書が送信されます。ポーリング送信は1ボックス、掲示板は10ボックスあります。ボックスごとに1文書（最大100ページまで）を蓄積できます。この機能は、プリンターの掲示板ボックスに文書が蓄積されていて、相手側（受信側）のファクス機がFコード通信に対応している場合に利用できます。

#### 関連情報

- ➔ [「ポーリング送信ボックスを設定する」131ページ](#)
- ➔ [「掲示板ボックスを登録する」132ページ](#)
- ➔ [「ポーリング送信/掲示板ボックスに文書を蓄積する」132ページ](#)

### ポーリング送信ボックスを設定する

ポーリング送信ボックスに蓄積できるのは1文書だけです。必要に応じて以下のオプション設定を有効にします。

1. ホーム画面で【ファクスボックス】を選択し、【ポーリング送信/掲示板】を選択します。

2. 【ポーリング送信】を選択し、をタップして、【設定変更】を選択します。

 パスワード入力画面が表示された場合はパスワードを入力してください。

3. 必要に応じて [送信結果メール通知] などの項目を設定します。

**参考** [ボックスを開くパスワード] を設定すると、次回以降ボックスを開くたびにパスワード入力が必要です。

4. [OK] を選択して設定を保存します。

#### 関連情報

➔ [「ポーリング送信 : 」 151ページ](#)

### 掲示板ボックスを登録する

掲示板ボックスに保存するには、事前登録が必要です。登録手順は以下です。

1. ホーム画面で [ファクスボックス] を選択し、 [ポーリング送信/掲示板] を選択します。

2. [未登録の掲示板] と表示されたボックスを選択します。

**参考** パスワード入力画面が表示された場合はパスワードを入力してください。

3. 画面に表示された項目の設定をします。

- [登録名(必須項目)] に登録名を入力する
- [Fコード(SEP)] にFコードを入力する
- [パスワード(PWD)] にパスワードを入力する

4. 必要に応じて [送信結果メール通知] などの項目を設定します。

**参考** [ボックスを開くパスワード] を設定すると、次回以降ボックスを開くたびにパスワード入力が必要です。

5. [OK] を選択して設定を保存します。

設定変更や登録削除をする画面を表示するには、変更や削除をしたいボックスを選択して  をタップします。

#### 関連情報

➔ [「未登録の掲示板 : 」 152ページ](#)

### ポーリング送信/掲示板ボックスに文書を蓄積する

1. ホーム画面で [ファクスボックス] - [ポーリング送信/掲示板] の順に選択します。

2. [ポーリング送信]、または登録済み掲示板のどれか1つをタップします。

パスワード入力画面が表示された場合はパスワードを入力します。

3. [文書を登録する] をタップします。

4. ファクス設定画面が表示されたらファクス設定を確認して、 をタップします。

保存した文書の中身を確認するには、ホーム画面から [ファクスボックス] - [ポーリング送信/掲示板] の順に選択し、確認したい文書の入ったボックスを選択して、[文書を確認する] をタップします。開いた画面では、スキャンした原稿を閲覧、印刷、削除することができます。

#### 関連情報

➔ [「登録済み掲示板ボックス」 153ページ](#)

## 大量ページのモノクロ文書を送る（ダイレクト送信）

モノクロ送信では、スキャンした文書をメモリーに保存します。そのため、大量の文書を読み込むとメモリーが不足して送信できないことがあります。[ダイレクト送信] を有効にするとこのトラブルが回避できます。原稿をスキャンしながら送信するため時間はかかります。ダイレクト送信時に指定できる宛先は1件だけです。

#### メニューを表示する

プリンターの操作パネルから以下の順に選択すると表示されます。  
[ファクス] - [ファクス設定] - [ダイレクト送信]

## 優先して送信する（優先送信）

送信待ち文書があるときでも、急ぎの原稿を優先して送信できます。

**参考** 優先送信に設定しても、以下のプリンター動作中は割り込めないため、優先されません。

- モノクロ文書のダイレクト送信
- カラー文書送信
- 外付け電話機から送信
- コンピューターから送られた文書の送信（メモリー送信を除く）

#### メニューを表示するには

プリンターの操作パネルから以下の順に選択すると表示されます。  
[ファクス] - [ファクス設定] - [優先送信]

#### 関連情報

➔ [「ファクスのジョブ状態や履歴を確認する」 154ページ](#)

## 指定した時刻にモノクロで送信する（時刻指定送信）

指定した時刻にファクス送信できます。時刻指定送信できるのはモノクロ送信のみです。

#### メニューを表示する

プリンターの操作パネルから以下の順に選択すると表示されます。  
[ファクス] - [ファクス設定] タブ  
[時刻指定送信] を有効にして、送信時刻を指定してください。

**参考** 予約のキャンセルは  からできます。

#### 関連情報

➔ [「ファクスのジョブ状態や履歴を確認する」154ページ](#)

## 異なるサイズ of 原稿をADFから送信する（ADF連続読込）

サイズの異なる原稿を1枚ずつセットするか、サイズごとに分けてセットすると、それぞれの原稿サイズで（原稿がA4ならA4で、A5ならA5で）1つの文書としてファクス送信できます。

もし、サイズの異なる原稿を混在させてセットすると、一番大きな原稿サイズで全ての原稿が送信されてしまいます。サイズが異なる原稿を混在させてADFにセットすると、一番大きな原稿サイズとして全ての原稿が送信されてしまうため、サイズは混在しないでください。

1. 最初にスキャンするサイズの原稿をセットします。
2. ホーム画面で **「ファクス」** を選択します。
3. 宛先を指定します。
4. **「ファクス設定」** タブを選択し、**「ADF連続読込」** をタップして **「オン」** にします。  
必要に応じて画質や送信方法などを設定します。
5. **◇（送信）** をタップします。
6. 画面に次の原稿をセットする旨のメッセージが表示されたら、次のサイズの原稿をセットして **「読み取り開始」** を選択します。

**参考** 次の原稿をセットする案内が表示されてから、無操作の状態が、**「原稿追加待ちタイマー」** で設定した時間経過すると、蓄積を終了して送信を開始します。

## Fコード(SUB)とパスワード(SID)でファクスを送信する

宛先のファクス機に、親展ファクス受信やファクス中継機能がある場合、宛先の親展ボックスや中継ボックスへファクス送信できます。Fコードやパスワードを付けて送信したファクスは、宛先で安全に受信したり、中継ボックスとして特定の相手へ転送したりできます。

1. 原稿をセットします。
2. ホーム画面で **「ファクス」** を選択します。
3. **「アドレス帳」** を選択して、Fコードとパスワードを登録した宛先を選択します。  
**「宛先履歴」** から、Fコードやパスワード付きで送信した履歴を選択しても、Fコードやパスワード付きで送信できます。
4. **「ファクス設定」** タブを選択して、必要に応じて画質や送信方法などを設定します。  
[「ファクス設定」144ページ](#)

5. ファクスを送信します。

#### 関連情報

➔ [「アドレス帳を使えるようにする」](#) 411ページ

## 同じ文書を使って何度もファクス送信する

#### 関連情報



➔ [「宛先を指定しない送信文書を蓄積する（待機文書蓄積）」](#) 135ページ

➔ [「同じ文書を何度も送信する（待機文書送信）」](#) 135ページ

### 宛先を指定しない送信文書を蓄積する（待機文書蓄積）

蓄積文書を使ってファクス送信できます。同じ文書を頻繁に送るときに、送信ごとのスキャン時間が省けます。最大100ページの文書を10件までモノクロで蓄積できます。プリンターに蓄積できる文書数は最大10件です。

 保存した文書のファイルサイズなどにより、10文書まで保存できないことがあります。

1. 原稿をセットします。
2. ホーム画面で【ファクスボックス】を選択します。
3. 【待機文書送信】を選択し、（ボックスメニュー）をタップして、【待機文書蓄積】を選択します。
4. 【ファクス設定】タブが表示されるので、必要に応じて画質などを設定します。
5. をタップして文書を蓄積します。

蓄積後、【ファクスボックス】 - 【待機文書送信】の一覧から蓄積文書のボックスをタップすると、文書の中身を表示できます。ボックス右のをタップすると文書を削除できます。

#### 関連情報

➔ [「待機文書送信：」](#) 149ページ

### 同じ文書を何度も送信する（待機文書送信）

1. ホーム画面で【ファクスボックス】 - 【待機文書送信】の順に選択します。
2. 送信したい文書を選択し、文書の中身を確認してから、【送信開始】を選択します。  
【送信後、この文書を削除しますか？】が表示されたら【はい】か【いいえ】どちらかを選択します。
3. 宛先を指定します。
4. 【ファクス設定】タブを選択して、必要に応じて送信方法などを設定します。  
[「ファクス設定」](#) 144ページ

5. をタップしてファクスを送信します。

#### 関連情報

- ➔ [「待機文書送信：」 149ページ](#)
- ➔ [「ファクスのジョブ状態や履歴を確認する」 154ページ](#)

---

## プリンターでファクスを受信する

プリンターと電話回線、外付け電話機（必要に応じて）が正しく接続されていて、[ファクス設定ウィザード] が完了していれば、ファクス受信ができます。

受信したファクスをプリンターに保存、プリンターの画面で確認、メールなどに転送する設定ができます。初期設定では、ファクスを受信すると印刷します。

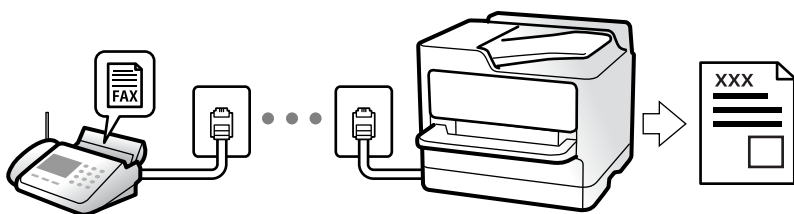

設定を確認したいときは、[ファクス機能設定リスト] でファクスの設定状態を印刷します。[ファクス] - （応用） - [ファクスレポート印刷] - [ファクス機能設定リスト] の順に選択してください。

## 相手先から送られてきたファクスを受信する

3つの方法（[受信モード]）があります。

#### 関連情報

- ➔ [「手動モード」 136ページ](#)
- ➔ [「自動モード」 137ページ](#)
- ➔ [「ファクス/電話自動切替モード」 138ページ](#)

### 手動モード

通話を主に、ファクス受信もするときの受信モードです。

#### 受信の仕方

外付け電話機の呼び出し音が鳴ったら受話器を上げます。

- ファクス信号（ピー音）が聞こえたとき：  
ホーム画面で [ファクス] を選択し、[送受信切替] - [受信] の順に選択して、（受信）をタップする。最後に、受話器を元に戻す。

- 通話の呼び出しだったとき：  
そのまま通話できる

### 外付け電話機の操作だけで受信する仕方

〔リモート受信〕が設定してある場合、〔起動コード〕を入力するだけで受信できます。  
外付け電話機の呼び出し音が鳴ったら受話器を上げます。ファクス信号（ピー音）が聞こえたら、2桁の〔起動コード〕をダイヤルして受話器を元に戻します。〔起動コード〕は管理者に問い合わせてください。

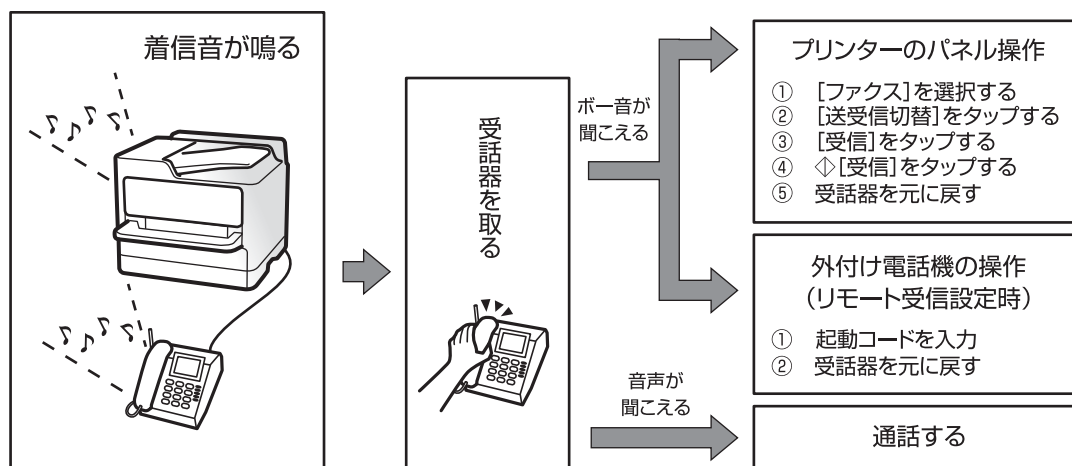

### 関連情報

➔ [「リモート受信：」345ページ](#)

## 自動モード

回線を以下の用途で使用する受信モードです。

- ファクス専用で使用する（外付け電話機は不要）
- ファクスと留守番電話機兼用で使用する

### ファクス専用で回線を使用しているときの受信の仕方

〔呼び出し回数〕で指定した回数の着信音が鳴り終わると、自動でファクス受信に切り替わります。

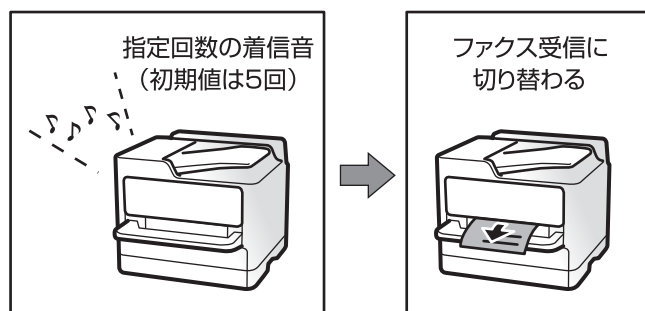

### 留守番電話機を接続しているときの受信の仕方

受信の仕方は以下です。

- ・ [呼び出し回数] で指定した回数（初期値は5回）の呼び出し中に留守番電話が応答したとき（留守番電話接続時）：
  - ・ ファクスの呼び出しだった：自動でファクス受信に切り替わります。
  - ・ 通話の呼び出しだった：そのまま録音できます。
- ・ 呼び出し中に受話器を取ったとき
  - ・ ファクスの呼び出しだった：自動的にファクス受信が始まるまで待って受話器を元に戻します。直ちに受信開始したいときは、[手動] モードと同じ手順で受信を開始します（プリンターのホーム画面で [ファクス] - [送受信切替] - [受信] を選択し、をタップしてください）。受信が開始されたら受話器を元に戻します。
  - ・ 通話の呼び出しだった：そのまま通話できる
- ・ 呼び出しが終わり自動でファクス受信モードに切り替わったとき
  - ・ ファクスの呼び出しだった：自動でファクス受信が開始される
  - ・ 通話の呼び出しだった：この段階で通話はできない。こちらから電話するか、発信元にかけて直しを依頼してください。

**参考** 留守番電話の呼び出し回数は、プリンターの [呼び出し回数] より少なく設定してください。留守番電話の呼び出し回数の方が多いと、録音や通話ができません。留守番電話機の設定は、留守番電話機のマニュアルをご覧ください。

## ファクス/電話自動切替モード

ファクスを主に、通話もするときの受信モードです。

### 受信の仕方

着信音を指定回数（初期設定は5回）鳴らしてから、ファクスか電話かを自動判別します。

- ・ ファクス信号（ボー音）を検知すると自動的にファクス受信を開始する
- ・ ファクス信号を検知できずに一定時間が経過すると、プリンターと外付け電話機の着信音を指定回数（初期設定は8回）鳴らす

- 重要**
- ・ 音声通話の呼び出し時は、通話しなくても発信者に課金されます。
  - ・ 外付け電話機のナンバーディスプレイ機能は使えません。

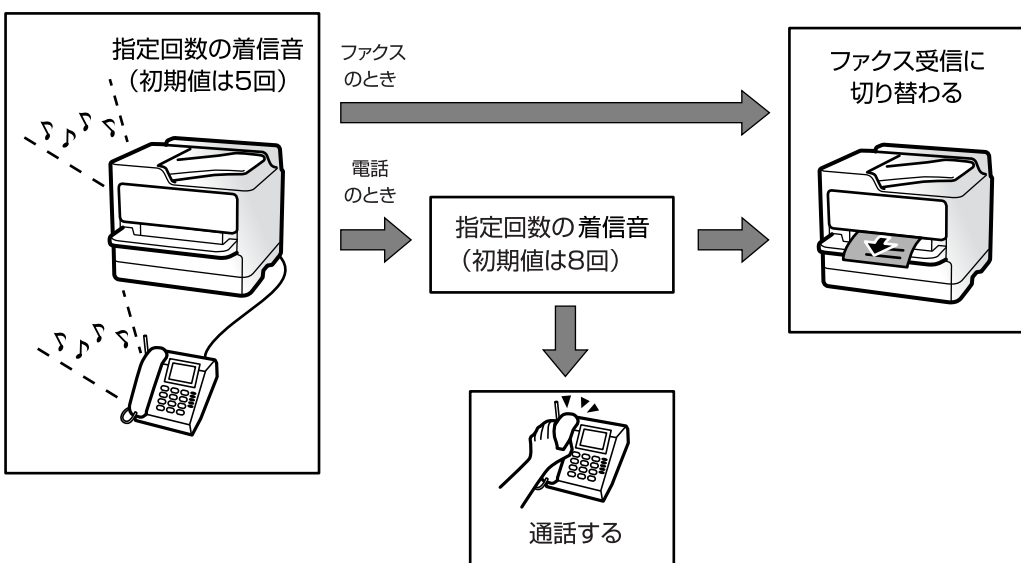

## 相手先にダイヤルしてファクスを受信する

相手先にダイヤルして、相手先のファクス機に蓄積された文書を受信します。

### 関連情報

- ➔ 「送信元の状況を確認してから受信する（オンフック）」 139ページ
- ➔ 「ポーリング受信する」 139ページ
- ➔ 「掲示板からFコード（SEP）とパスワード（PWD）を使って受信する（ポーリング受信）」 140ページ

## 送信元の状況を確認してから受信する（オンフック）

送信元の状況（ダイヤル中、通信中、通話中）を音や音声としてスピーカーから流して、それを聞きながら受信できます。ファクス情報サービスの音声ガイダンスに従って文書を受信するときにも使えます。

1. ホーム画面で【ファクス】を選択します。

2.  をタップして、宛先を選択します。

 **参考** スピーカーの音量を調節できます。

3. 送信元の応答を待ちます。ファクス信号（ボー音）が聞こえたら、画面右上の【送受信切替】を選択して【受信】を選択します。

 **参考** ファクス情報サービスの音声ガイダンスが流れたら、ガイダンスの指示に従って操作してください。

4.  をタップします。

## ポーリング受信する

相手先にダイヤルして、相手先のファクス機に蓄積された文書を受信します。ファクス情報サービスなどから情報を受け取るときに使用します。

-  **参考**
- 音声ガイダンスに従って操作するファクス情報サービスには対応していません。
  - 音声ガイダンス付きのファクス情報サービスを利用するときは、【オンフック】でダイヤルするか、外付け電話機からダイヤルし、音声ガイダンスに従って外付け電話機やプリンターを操作します。

1. ホーム画面で【ファクス】を選択します。

2. （応用）をタップします。

3. 【拡張ファクス】を選択します。

4. 【ポーリング受信】をタップして【オン】にします。

5. 【閉じる】をタップしてから、【閉じる】をタップします。



6. ファクス番号を入力します。

 **参考** 直接入力できない場合は、[セキュリティ設定] で [直接ダイヤル制限] が [オン] に設定されています。アドレス帳や履歴、クイックダイヤルから宛先を指定してください。

7.  をタップします。

## 掲示板からFコード (SEP) とパスワード (PWD) を使って受信する (ポーリング受信)

相手先にダイヤルして、相手先のファクス機の掲示板に蓄積された文書を、Fコード (SEP) とパスワード (PWD) を使って受信します。アドレス帳にFコード (SEP) とパスワード (PWD) を設定した宛先をあらかじめ登録してください。

1. ホーム画面で [ファクス] を選択します。
2.  (応用) を選択します。
3. [拡張ファクス] を選択します。
4. [ポーリング受信] をタップして [オン] にします。
5. [閉じる] をタップしてから、[閉じる] をタップします。
6. [アドレス帳] を選択して、相手先の掲示板に一致するFコード (SEP) とパスワード (PWD) を登録した宛先を選択します。
7.  をタップします。

### 関連情報

➔ [「アドレス帳を使えるようにする」411ページ](#)

## 受信ファクスの保存と転送

### 機能の概要

管理者がいる場合、プリンターの設定状態や接続状態は管理者にお問い合わせください。

### 受信したファクスをプリンターに保存する

保存したファクスはプリンターの画面で閲覧できます。必要なファクスだけ印刷し、不要なものは削除できます。

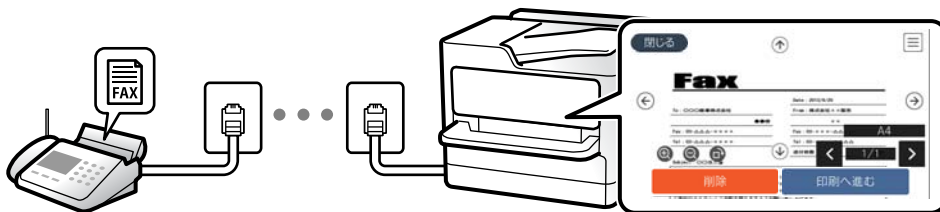

### プリンター以外の場所への転送

転送先に指定できるのは以下です。

- コンピューター（PC-FAX受信機能）
- 外部メモリー
- メールアドレス
- ネットワーク上の共有フォルダー
- 他のファクス機

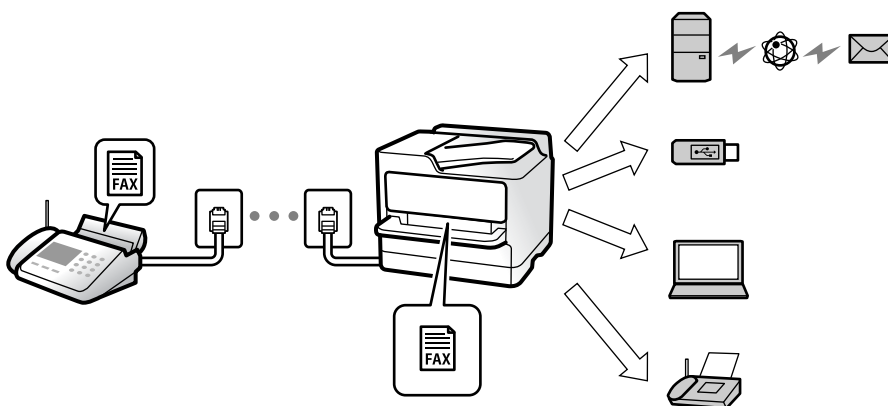

#### 参考

- ファクスデータはPDFファイルとして保存されます。
- カラー文書は他のファクス機に転送できません。転送失敗文書として処理されます。

### Fコード通信などの条件を利用した振り分け保存や振り分け転送

プリンターの受信ボックスや親展ボックスにファクスを振り分けて保存できます。プリンター以外の場所にも振り分けて転送できます。

- メールアドレス
- ネットワーク上の共有フォルダー

- 他のファクス機

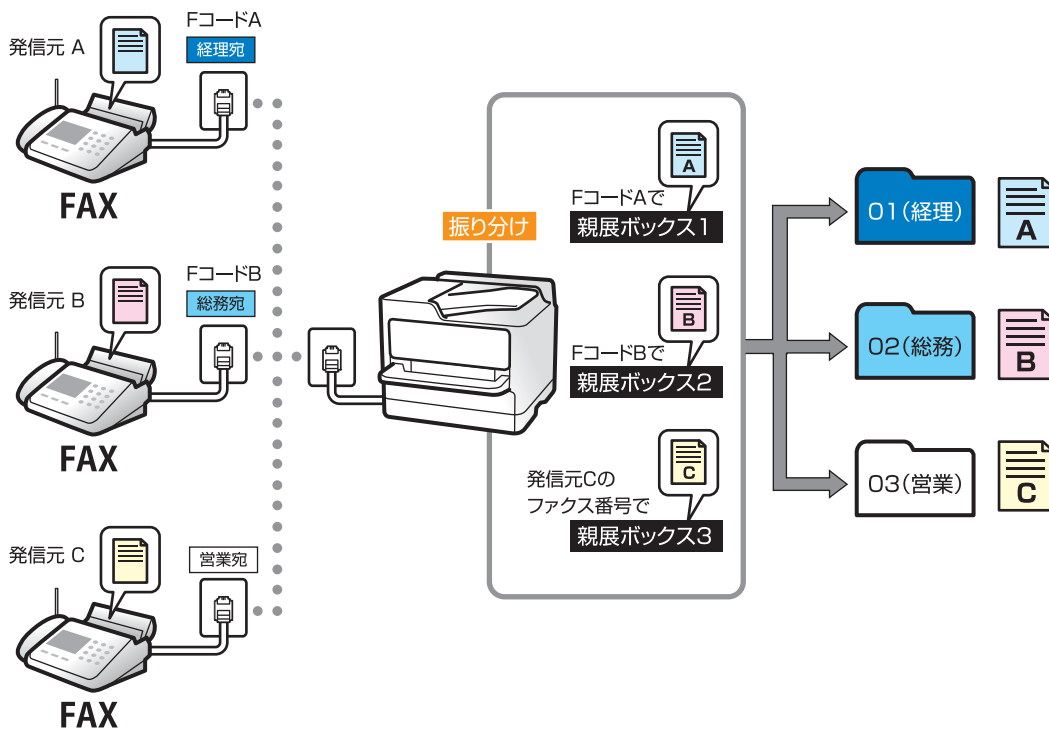

- 参考**
- ファクスデータはPDFファイルとして保存されます。
  - カラー文書は他のファクス機に転送できません。転送失敗文書として処理されます。
  - 現在の設定を印刷できます。ホーム画面で [ファクス] -  (応用) - [ファクスレポート印刷] - [条件保存・転送リスト] の順に選択してください。
  - 管理者がいる場合、設定や設定変更については管理者にお問い合わせください。管理者は以下の関連情報をご覧ください。

#### 関連情報

- ➔ [「受信ファクスの保存と転送を設定する」 432ページ](#)
- ➔ [「特定の条件で受信ファクスを保存・転送するように設定する」 435ページ](#)
- ➔ [「受信したファクスをプリンターの画面で確認する」 142ページ](#)

## 受信したファクスをプリンターの画面で確認する

受信したファクスをプリンターの画面で見るには設定が必要です。

[「受信ファクスを保存する設定をする」 433ページ](#)

1. ホーム画面で [ファクスボックス] を選択します。

**参考**

未読の受信文書があると、ホーム画面の  に未処理件数が表示されます。

2. [受信/親展] を選択します。

3. 受信ボックスまたは親展ボックスを選択します。
4. 受信ボックスまたは親展ボックスにパスワードを設定しているときは、受信ボックス用のパスワード、親展ボックス用のパスワードまたは管理者パスワードを入力します。
5. 確認する文書をリストから選択します。  
文書の内容が表示されます。



- : 右に90° 回転
  - : 矢印方向に画面を移動
  - : 縮小、拡大
  - : 前ページへ移動、次ページへ移動
  - : 保存や転送などのメニューを表示します。
  - 操作アイコンのない部分をタップすると、操作アイコンを消してファクスだけを表示できます。もう一度タップすると操作アイコンを表示します。
6. 確認した文書を印刷するか削除するか選択して、画面の指示に従います。

**！重要** プリンターのメモリーの空き容量が不足するとファクスの送受信ができなくなります。確認または印刷した文書は速やかに削除してください。

#### 関連情報

➔ [「受信/親展」148ページ](#)

## ファクスメニューの説明

### 宛先

操作パネルで以下の順に選択します。

[ファクス] - [宛先] タブ

直接入力：

宛先のファクス番号を直接入力します。

アドレス帳：

アドレス帳から宛先を選択します。宛先の新規登録や変更もできます。

宛先履歴：

発信履歴から宛先を選択します。発信履歴はナンバーディスプレイ機能を有効にしていると表示されます。履歴からアドレス帳に登録することもできます。

#### 関連情報

➔ [「宛先を選択する」129ページ](#)

## ファクス設定

操作パネルで以下の順に選択します。

[ファクス] - [ファクス設定] タブ

クイック操作ボタン：

[設定] - [本体設定] - [ファクス設定] - [クイック操作ボタン] で、[通信履歴表示] や [原稿種類] など使用頻度の高い項目3つまでを事前に割り当てておくと、[ファクス設定] タブのトップに表示できます。

読み取り設定：

画質：

送信する文書の画質を選択します。画質を優先するとデータのサイズが大きくなり、送信に時間がかかります。

濃度：

送信する文書の濃度を設定します。+にすると濃くなり、-にすると薄くなります。

原稿種類：

原稿の種類を選択します。

背景除去：

[自動] にすると、原稿の紙の色（背景色）を検知して背景を除去または薄くします。背景色が濃い、または検出できないときは、除去または薄くしないことがあります。

シャープネス：

画像の輪郭を設定します。+にすると輪郭が鮮明になり、-にするとぼやけます。

ADF自動両面：

モノクロ送信時に、ADFにセットした原稿の両面をスキャンします。

ADF連続読込：

サイズの異なる原稿を1枚ずつセットするか、サイズごとに分けてセットすると、それぞれの原稿サイズで（原稿がA4ならA4で、A5ならA5で）1つの文書としてファクス送信できます。詳細は下の関連情報をご覧ください。

原稿サイズ(原稿台)：

原稿台にセットした原稿の、サイズと方向を選択します。

カラーモード：

カラーかモノクロのどちらでスキャンするか選択します。

送信設定：

ダイレクト送信：

モノクロ原稿をスキャンしながら送信します。メモリーを使わないので、大量原稿でもメモリー不足にならず送信できます。ただし、送信時間は長くなります。詳細は下の関連情報をご覧ください。

以下の場合には使えません。

- [ADF自動両面] で送信するとき
- 複数の宛先に送信するとき

優先送信：

送信待ち文書があるときでも、急ぎの原稿を優先して送信できます。詳細は下の関連情報をご覧ください。

時刻指定送信：

指定した時刻にファクス送信できます。時刻指定送信できるのはモノクロ送信のみです。詳細は下の関連情報をご覧ください。

発信元情報の付加：

- 発信元情報の付加  
発信元情報（発信元の名前とファクス番号）を送信文書に入れる位置、または、入れずに送信するかを選択します。
  - ・ [付加しない]：発信元情報を入れずに送信します。
  - ・ [原稿外]：スキャンした画像に発信元情報が重ならないように、上部の余白に発信元情報を入れて送信します。原稿のサイズによっては、相手側で定形の用紙サイズに収まらず2ページに分かれて印刷されることがあります。
  - ・ [原稿内]：スキャンした画像の先端（上から約7mm）部分に発信元情報を入れて送信します。画像の先端部分は発信元情報が重なって消えることがありますが、相手側で2ページに分かれて印刷されることを防げます。
- 発信元名  
宛先に合わせて発信元情報を選択します。あらかじめ発信元情報を複数登録しておく必要があります。
- 追加情報  
追加したい情報を、[発信元番号]と[宛先情報]から1つ選択できます。

送信結果メール通知：

ファクス送信後に、送信結果を通知します。

通信結果レポート印刷：

ファクスを送信すると結果レポートを印刷します。

〔エラー時のみ〕を選択したときは、ファクス送信時にエラーが発生すると結果レポートを印刷します。

〔設定〕 - 〔本体設定〕 - 〔ファクス設定〕 - 〔レポート設定〕で〔レポート内画像添付〕が有効に設定されているときは、エラーとなったファクスもレポートと一緒に印刷されます。

バックアップ送信設定：

スキャンしてプリンターのメモリーに保存された送信ファクスのバックアップを保存します。以下のときに使用できます。

- モノクロ（白黒）で送信する
- 〔時刻指定送信〕で送信する
- 〔バッチ送信〕で送信する
- 〔待機文書蓄積〕で送信する

関連情報

- ➔ [「異なるサイズの原稿をADFから送信する（ADF連続読込）」134ページ](#)
- ➔ [「大量ページのモノクロ文書を送る（ダイレクト送信）」133ページ](#)
- ➔ [「優先して送信する（優先送信）」133ページ](#)
- ➔ [「指定した時刻にモノクロで送信する（時刻指定送信）」133ページ](#)

## 応用

ホーム画面の〔ファクス〕内にある  が〔応用〕メニューです。

通信履歴表示：

ファクスの送受信履歴を確認できます。

〔ジョブ/状態〕でも履歴確認ができます。

ファクスレポート印刷：

通信結果レポート：

最後に実行したファクス送信またはポーリング受信の通信結果を印刷します。

通信管理レポート：

送受信結果を印刷します。以下のメニューで、この通信管理レポートを自動印刷する設定ができます。

〔設定〕 - 〔本体設定〕 - 〔ファクス設定〕 - 〔レポート設定〕 - 〔通信管理レポート〕

蓄積文書リスト：

プリンターのメモリーに蓄積されているファクス文書（未完了のジョブなど）のリストを印刷します。

ファクス機能設定リスト：

現在のファクス設定を印刷します。

条件保存・転送リスト：

条件保存・転送リストを印刷します。

プロトコルログ：

最後に送受信したファクスの詳細な通信レポートを印刷します。

拡張ファクス：

ポーリング受信：

［オン］に設定してからダイヤルすることで、送信元のファクス機に蓄積されているポーリング用文書を受信できます。［ポーリング受信］機能を使った受信の仕方は、下の関連情報をご覧ください。

ファクスメニューを終了すると、［オフ］（初期設定）に戻ります。

ポーリング送信/掲示板ボックス：

［オン］を選択して、ファクスの送信画面（［ファクス設定］タブ）からをタップすると、選択したボックスに文書を保存できます。

1つのボックスに1件の文書を保存できます。プリンターの掲示板は10ボックスあるので、合計10件まで文書を保存できます。［ファクスボックス］から事前に登録したボックスが使用できます。

掲示板ボックスの登録の仕方は、下の関連情報をご覧ください。

ファクスメニューを終了すると、［オフ］（初期設定）に戻ります。

待機文書蓄積：

［オン］を選択して、ファクスの送信画面（［ファクス設定］タブ）からをタップすると、［待機文書送信］ボックスに文書を保存できます。このボックスには10件までの文書を保存できます。保存は、［待機文書送信］の［ファクスボックス］からもできます。［ファクスボックス］からの蓄積の仕方は、下の関連情報をご覧ください。

ファクスメニューを終了すると、［オフ］（初期設定）に戻ります。

ファクスボックス：

ホーム画面の［ファクスボックス］メニューに移動します。

ファクス設定：

［設定］ - ［本体設定］ - ［ファクス設定］に移動します。管理者として行ってください。

関連情報

- ➔ [「ポーリング受信する」 139ページ](#)
- ➔ [「ポーリング送信ボックスを設定する」 131ページ](#)
- ➔ [「掲示板ボックスを登録する」 132ページ](#)
- ➔ [「ポーリング送信/掲示板ボックスに文書を蓄積する」 132ページ](#)

- ➔ 「ポーリング送信/掲示板」 151ページ
- ➔ 「宛先を指定しない送信文書を蓄積する（待機文書蓄積）」 135ページ
- ➔ 「待機文書送信：」 149ページ
- ➔ 「ファクスのジョブ状態や履歴を確認する」 154ページ
- ➔ 「ファクス送受信履歴を確認する」 156ページ

---

## ファクスボックスメニューの説明

### 受信/親展

このメニューは、ホーム画面の「ファクスボックス」内にあります。

#### 受信ボックスと親展ボックス（一覧）

受信ボックスと親展ボックスは、「ファクスボックス」 - 「受信/親展」内にあります。

受信した文書をプリンターの受信ボックスまたは親展ボックスに合計で100件まで保存できます。







1つの受信ボックスと10件の親展ボックスがあります。登録したボックス名称が各ボックスに表示されます。ボックス名の初期設定は「親展XX」です。

#### 受信ボックスと親展ボックス

受信した文書の日付や発信元名、ページ数を一覧で表示します。

一覧から文書をタップするとプレビュー画面が開き、文書を閲覧できます。閲覧中の文書の削除や印刷ができます。

#### （プレビュー画面）

-   : 縮小、拡大
-  : 右に90° 回転
-  : 矢印方向に画面を移動
-   : 前ページへ移動、次ページへ移動

操作アイコンのない部分をタップすると、操作アイコンを消してファクスだけを表示できます。もう一度タップすると操作アイコンを表示します。

#### （プレビューメニュー）

- 外部メモリーに保存
- 転送(メール)
- 転送(ネットワークフォルダー)
- ファクス送信
- 詳細表示

「実行後削除」で「オン」を選択すると、「外部メモリーに保存」や「転送(メール)」などの完了時に、保存した文書を削除できます。

 (ボックスメニュー)

全て印刷：

ボックス内に文書が保存されているときに表示されます。ボックス内に保存されている全ファクスを印刷します。[実行後削除] で [オン] を選択すると、印刷完了時にボックス内の全ファクスを削除します。

全て外部メモリーに保存：

ボックス内に文書が保存されているときに表示されます。ボックス内に保存されている全文書を外部メモリーに保存します。[実行後削除] で [オン] を選択すると、保存完了時にボックス内の全ファクスを削除します。

全て削除：

ボックス内に文書が保存されているときに表示されます。ボックス内に保存されている全文書を削除します。

設定変更：

以下は、[受信ボックス] - [ボックスメニュー] - [設定変更] の順に選択すると表示される項目です。

- 容量限界時の動作：受信ボックスがいっぱいになった後の新着ファクスの扱い（印刷か受信拒否か）を選択します。
- パスワード設定：ボックスを開くためのパスワードを設定します。

以下は、親展ボックスを選択してから [ボックスメニュー] - [設定変更] の順に選択すると表示される項目です。

- 登録名：親展ボックスに名称（適用条件名）を付けます。
- ボックスを開くパスワード：ボックスを開くためのパスワードを設定します。

ボックスを削除：

親展ボックスを選択しているときに、[ボックスメニュー] を選択すると表示される項目です。ボックス内に保存されている文書があれば削除して未登録状態に戻します。

関連情報

➔ [「ファクス送受信履歴を確認する」156ページ](#)

## 待機文書送信：

このメニューは、ホーム画面の [ファクスボックス] 内にあります。

10文書（1文書当たり最大100ページ）のモノクロ文書を蓄積できます。1つの文書を頻繁に送るときに、送信のたびのスキャン時間が省けます。











保存した文書のファイルサイズなどにより、10文書まで保存できないことがあります。

### 待機文書送信ボックス

蓄積した文書の日付とページ数を一覧で表示します。

一覧から文書をタップするとプレビュー画面が開きます。[送信開始] を選択すると送信画面へ進みます。  
[削除] を選択すると蓄積した文書を削除できます。

(プレビュー画面)

-   : 縮小、拡大
-  : 右に90° 回転
-     : 矢印方向に画面を移動
-   : 前ページへ移動、次ページへ移動

操作アイコンのない部分をタップすると、操作アイコンを消してファクスだけを表示できます。もう一度タップすると操作アイコンを表示します。

 (プレビューメニュー)

- 外部メモリーに保存
- 転送(メール)
- 転送(ネットワークフォルダー)
- 印刷

[実行後削除] で [オン] を選択すると、[外部メモリーに保存] や [転送(メール)] などの完了時に、保存した文書を削除できます。

 (ボックスメニュー)

待機文書蓄積：

[ファクス] メニューの [ファクス設定] タブだけを表示します。◇をタップすると文書をスキャンして待機文書送信ボックスに蓄積します。

全て印刷：

ボックス内に文書が保存されているときに表示されます。ボックス内に保存されている全ファクスを印刷します。[実行後削除] で [オン] を選択すると、印刷完了時にボックス内の全ファクスを削除します。

全て外部メモリーに保存：

ボックス内に文書が保存されているときに表示されます。ボックス内に保存されている全文書を外部メモリーに保存します。[実行後削除] で [オン] を選択すると、保存完了時にボックス内の全ファクスを削除します。

全て削除：

ボックス内に文書が保存されているときに表示されます。ボックス内に保存されている全文書を削除します。

設定変更：

ボックスを開くパスワード：ボックスを開くためのパスワードを設定します。

#### 関連情報

- ➔ 「同じ文書を使って何度もファクス送信する」 135ページ
- ➔ 「ファクス送受信履歴を確認する」 156ページ

## ポーリング送信/掲示板

このメニューは、ホーム画面の [ファクスボックス] 内にあります。

1つのポーリング送信ボックスと10件の掲示板ボックスがあります。1ボックスにつき1文書（最大100ページ）を蓄積できます。

#### 関連情報

- ➔ 「受信側の操作で送信する（ポーリング送信/掲示板ボックス）」 131ページ

## ポーリング送信：

このメニューは、 [ファクスボックス] - [ポーリング送信/掲示板] 内にあります。

ポーリング送信ボックス：



（ [メニュー] ） の設定変更にある設定項目と設定値を表示します。

文書を登録する：

[ファクス] メニューの [ファクス設定] タブだけを表示します。◇をタップすると文書をスキャンして保存します。

ボックス内に文書があるときの表示は、 [文書を確認する] です。

文書を確認する：

ボックス内に文書があるときは、文書の中身が閲覧できます。閲覧中の文書の印刷や削除ができます。

（プレビュー画面）

- ： 縮小、拡大
- ： 右に90° 回転
- ： 矢印方向に画面を移動
- ： 前ページへ移動、次ページへ移動

操作アイコンのない部分をタップすると、操作アイコンを消してファクスだけを表示できます。もう一度タップすると操作アイコンを表示します。



（プレビューメニュー）

- 外部メモリーに保存
- 転送(メール)
- 転送(ネットワークフォルダー)

- ファクス送信

[実行後削除] で [オン] を選択すると、[外部メモリーに保存] や [転送(メール)] などの完了時に、保存した文書を削除できます。

 (メニュー)

文書を削除：

ボックス内に文書が保存されているときに表示されます。ボックス内に保存されている文書を削除します。

設定変更：

- ボックスを開くパスワード：ボックスを開くためのパスワードを設定します。
- ポーリング送信後自動削除：[オン] にすると、受信側からの要求で次のファクス送信（ポーリング送信）をした後、その文書を削除します。
- 送信結果メール通知：[メール通知設定] を [オン] にすると、受信側からの要求でファクス送信（ポーリング送信）をした後に、[送信先] で設定した宛先に送信結果をメールで通知します。

#### 関連情報

➔ [「ファクス送受信履歴を確認する」156ページ](#)

## 未登録の掲示板：

このメニューは、[ファクスボックス] - [ポーリング送信/掲示板] - [未登録の掲示板] 内にあります。[未登録の掲示板] のいずれかをタップします。ボックス上の [未登録の掲示板] の表示は、登録すると登録名に変わります。掲示板は10件まで登録できます。

掲示板ボックス設定：

登録名(必須項目)：

掲示板ボックスに名称（適用条件名）を付けます。

Fコード(SEP)：

受信条件を設定できます。

パスワード(PWD)：

受信条件を設定できます。

ボックスを開くパスワード：

ボックスを開くためのパスワードの設定や変更をします。

ポーリング送信後自動削除：

[オン] にすると、受信側からの要求で次のファクス送信（ポーリング送信）をした後、その文書を削除します。

送信結果メール通知：

［メール通知設定］を［オン］にすると、受信側からの要求でファクス送信（ポーリング送信）をした後に、［送信先］で設定した宛先に送信結果をメールで通知します。

## 関連情報

➔ [「登録済み掲示板ボックス」153ページ](#)

## 登録済み掲示板ボックス

このメニューは、［ファクスボックス］ - ［ポーリング送信/掲示板］内にあります。登録名が表示されているボックスを選択してください。ボックス上に表示される名称は、［未登録の掲示板］登録時に付けた登録名です。掲示板は10件まで登録できます。

（掲示板ボックスの登録名）



（メニュー）の［設定変更］にある設定項目とその値を表示します。

文書を登録する：

［ファクス］メニューの［ファクス設定］タブだけを表示します。◇をタップすると文書をスキャンして保存します。

ボックス内に文書があるときの表示は、［文書を確認する］です。

文書を確認する：

ボックス内に文書があるときは、文書の中身が閲覧できます。閲覧中の文書の印刷や削除ができます。

（プレビュー画面）

- ：縮小、拡大
- ：右に90°回転
- ：矢印方向に画面を移動
- ：前ページへ移動、次ページへ移動

操作アイコンのない部分をタップすると、操作アイコンを消してファクスだけを表示できます。もう一度タップすると操作アイコンを表示します。

（プレビューメニュー）

- 外部メモリーに保存
- 転送(メール)
- 転送(ネットワークフォルダー)
- ファクス送信

［実行後削除］で［オン］を選択すると、［外部メモリーに保存］や［転送(メール)］などの完了時に、保存した文書を削除できます。

 (メニュー)

文書を削除：

ボックス内に文書が保存されているときに表示されます。ボックス内に保存されている文書を削除します。

設定変更：

- ボックスを開くパスワード：ボックスを開くためのパスワードを設定します。
- ポーリング送信後自動削除：[オン] にすると、受信側からの要求で次のファクス送信（ポーリング送信）をした後、その文書を削除します。
- 送信結果メール通知：[メール通知設定] を [オン] にすると、受信側からの要求でファクス送信（ポーリング送信）をした後に、[送信先] で設定した宛先に送信結果をメールで通知します。

ボックスを削除：

ボックス内に保存されている文書があれば削除して未登録状態に戻します。

関連情報

- ➔ [「未登録の掲示板：」 152ページ](#)
- ➔ [「ファクス送受信履歴を確認する」 156ページ](#)

---

## ファクスのジョブ状態や履歴を確認する

### 受信ファクスが未処理（未読／未印刷／未保存／未転送）の表示

未処理の受信文書があると、ホーム画面の  にその件数が表示されます。未処理とは下表で示す状態です。

**！重要** 受信ボックスがいっぱいになるとファクスを受信できません。速やかに受信文書の内容を確認して削除してください。



受信文書の処理設定	未処理状態
印刷する*1	印刷待ち、または印刷中
プリンターの受信ボックスまたは親展ボックスに保存する	受信ボックスまたは親展ボックスの受信文書が未読
外部メモリーに保存する	装着した外部メモリーに受信ファクス保存専用フォルダーが未作成 などの理由で保存できない
コンピューターに保存する	保存先のコンピューターが起動していない などの理由で保存できない
転送する	転送されていない、または転送に失敗した*2

\*1 保存や転送をする設定にしていない、または外部メモリーやコンピューターへの保存と同時に印刷する設定にしているとき。

\*2 転送失敗文書を受信ボックスに保存する設定にしているときは未読状態、印刷する設定にしているときは印刷されていない状態。

**参考** 受信文書の処理を複数設定していると、1つの受信文書の未処理件数が2件や3件など複数になることがあります。例えば、受信ボックスとコンピューターの両方に保存する設定の場合、1つの受信文書が両方とも処理されなかったときは未処理件数が2になります。

#### 関連情報

- ➔ [「受信したファクスをプリンターの画面で確認する」 142ページ](#)
- ➔ [「実行中のファクスジョブを確認する」 155ページ](#)

## 実行中のファクスジョブを確認する

処理が完了していないファクスのジョブを画面に表示して確認できます。確認画面に表示されるジョブは以下です。この確認画面から、印刷前のファクスの印刷や送信失敗文書の再送信もできます。

- 受信ファクス
  - 印刷前のファクス（印刷する設定の場合）
  - 未保存のファクス（保存先が設定されている場合）
  - 未転送のファクス（転送先が設定されている場合）
- 送信に失敗したファクス文書（「送信失敗文書保存」を有効にしてある場合）

確認画面を表示する手順は以下です。

1. ホーム画面で [ジョブ/状態] をタップします。
2. [ジョブ状態] タブをタップして、[実行中] をタップします。
3. 確認するファクスジョブを選択します。

#### 関連情報

- ➔ [「受信ファクスが未処理（未読／未印刷／未保存／未転送）の表示」 154ページ](#)

## ファクス送受信履歴を確認する

ファクスの送受信履歴（宛先や日時、送受信結果など）が確認できます。

1. ホーム画面で [ジョブ/状態] をタップします。
2. [ジョブ状態] タブ- [履歴] の順にタップします。
3. 画面右上の▼をタップして [送信] または [受信] を選択します。

確認するジョブ履歴が新しい順に一覧表示されます。確認する履歴をタップすると詳細が表示されます。

履歴印刷もできます。ホーム画面から [ファクス] -  (応用) - [ファクスレポート印刷] - [通信管理レポート] の順に選択してください。

### 関連情報

➔ [「応用」146ページ](#)

## 印刷した受信文書を再印刷する

印刷履歴から、印刷した受信文書を再印刷できます。

ただし、プリンターのメモリーがいっぱいになると、印刷した受信文書は古いものから順に削除されます。

1. ホーム画面で [ジョブ/状態] をタップします。
2. [ジョブ状態] タブ- [履歴] の順にタップします。
3. 画面右上の▼をタップして [印刷] をタップします。  
印刷ジョブ履歴の一覧が表示されます。一番上が最新の印刷ジョブです。
4.  アイコンのあるジョブをリストから選択します。  
印刷したい文書かどうか、受信日時や送付元で確認します。
5. [再印刷] をタップして文書を印刷します。

---

## コンピューターからファクスを送信する

コンピューターからのファクス送信は、FAX UtilityとPC-FAXドライバーで行います。

- 参考**
- FAX UtilityとPC-FAX ドライバーがインストール済みかをあらかじめ確認しておいてください。  
[「ファクスの送受信や設定をするソフトウェア \(FAX Utility\)」332ページ](#)  
[「ファクス送信するソフトウェア \(PC-FAXドライバー\)」333ページ](#)
  - FAX Utilityがインストールされていない場合は、ソフトウェア更新用のソフトウェア EPSON Software Updater (エプソン ソフトウェアアップデーター) を使用してインストールしてください。

## 関連情報

➔ [「コンピューターからファクス送信する設定」 439ページ](#)

# アプリケーションで作成した文書を送信する (Windows)

Microsoft WordやExcelなどの [印刷] メニューから、ご使用のファクス対応プリンター (PC-FAXドライバー) を選択すれば、作成した文書/図/表などのデータに送付状を付けて直接送信できます。

**参考** ここでは、Microsoft Word 2010を例に説明します。ご使用のアプリケーションソフトによって操作が異なります。詳しくはアプリケーションソフトのヘルプをご覧ください。

1. アプリケーションソフトで、ファクス送信する文書を作成します。
2. [ファイル] メニュー内の [印刷] をクリックします。  
アプリケーションソフトの [印刷] ウィンドウが表示されます。
3. プリンターから [XXXXXX (FAX)] (XXXはご使用のプリンター名) を選択して、ファクス送信のための設定を確認します。



- [印刷部数] では、[1] を入力してください。[2] 以上を入力すると正常に送信できないことがあります。
  - [ファイルへ出力] など、出力ポートを変更する機能は使用できません。
  - 1回のファクス送信につき、送付状を含めて100ページまで送信できます。
4. [プリンターのプロパティ] (または [プロパティ]) をクリックして、[用紙サイズ]、[用紙方向]、[色]、[画質]、[文字の濃さ] を設定します。  
詳細はPC-FAXドライバーのヘルプをご覧ください。

## 5. [印刷] をクリックします。

- 参考** お使いのコンピューターで初めて送信するとき、発信者（ご自分）の情報を登録する画面が表示されます。必要事項を入力して、[OK] をクリックしてください。[よみがな] は、FAX Utility内部の管理用の名前です。よみがな以外は送付状に表示されます。

FAX Utilityの [送付先設定] 画面が表示されます。

## 6. 送付先を設定し、[次へ] をクリックします。

- [PC-FAX電話帳] から送付先（名前/ファクス番号など）を選択する場合：  
送付先が連絡先（またはアドレスブック）に登録されているときは、以下をします。
  - ① [PC-FAX電話帳] タブをクリックする
  - ② 一覧から送付先を選択して [追加] をクリックする
- プリンターの電話帳から送付先（名前/ファクス番号など）を選択する場合：  
送付先がプリンターの電話帳に登録されているときは、以下をします。
  - ① [プリンターのアドレス帳] タブをクリックする  
プリンターのセキュリティー設定機能でパネルがロックされている場合は、管理者のパスワードを入力する画面が表示されます。管理者に問い合わせてください。
  - ② 一覧から送付先を選択して [追加] をクリックする（ [送付先に追加] 画面が開きます）
  - ③ 一覧から送付先を選択して [編集] をクリックする
  - ④ 必要に応じて個人データ（ [会社名/団体名] や [敬称] ）を追加し、 [OK] をクリックする（ [送付先に追加] 画面に戻ります）
  - ⑤ 必要に応じて [PC-FAX電話帳に登録する] にチェックを付ける
  - ⑥ [OK] をクリックする
- 送付先（名前/ファクス番号など）を直接入力する場合：
  - ① [直接入力] タブをクリックする
  - ② 情報を入力する
  - ③ [追加] をクリックするまた、 [電話帳に登録] をクリックすると、 [PC-FAX電話帳] タブの一覧に登録されます。

- 参考**
- プリンターで接続回線設定を [構内交換機(PBX)] にしてある場合は、外線発信番号を「#」で登録することをお勧めします。詳しくは、関連情報にある「接続回線」内の「基本設定」をご覧ください。
  - FAX Utility（メイン画面）の [オプション設定]（ [PC-FAXの設定] ）で [送信時にファクス番号を2回入力する] を有効にしている場合は、 [追加] または [次へ] をクリックした後、もう一度ファクス番号を入力する画面が表示されます。

画面上部の [送付先一覧] に追加されます。

## 7. 送付状の内容を設定します。

- ① 送付状を付けるときは、 [送付状] で送付状のデザインを選択します。 [件名] と [コメント] を入力します。送付状のデザインを追加したり作成したりすることはできません。  
送付状が不要のときは、 [送付状なし] で [送付状] を選択してください。
- ② [送付状書式設定] をクリックして、送付状に表示される項目の並び順を変更します。 [用紙サイズ] で送付状のサイズを選択できます。送信する文書と異なる用紙サイズを選択することもできます。
- ③ [フォント] をクリックして、送付状に表示される文字のフォントを変更します。
- ④ [発信元設定] をクリックして、発信元情報を変更します。
- ⑤ [詳細プレビュー] をクリックして、件名やコメントが反映された送付状のイメージを確認します。
- ⑥ [次へ] をクリックします。

## 8. 送信内容を確認して [送信] をクリックします。

送付先の名前とファクス番号が間違っていないか、十分に確認してから送信してください。[プレビュー] をクリックすると、送付状と送信する文書のイメージを確認できます。

送信が始まると、送信状態を確認できる画面が表示されます。

### 参考

- 送信を中止するときは、送信データを選択して [中止]  をクリックしてください。プリンターのパネル操作で中止することもできます。
- 送信中にエラーになると [通信エラー] 画面が表示されます。エラー内容を確認して再送信してください。
- FAX Utility (メイン画面) の [オプション設定] で [送信時にファクス送信モニターを表示] をチェックしていないとき、[ファクス送信モニター] 画面 (上記の送信状態を確認できる画面) は表示されません。

## 関連情報

➔ [「基本設定」344ページ](#)

# アプリケーションで作成した文書を送信する (Mac OS)

市販アプリケーションソフトの [印刷] メニューからファクス対応プリンター (PC-FAXドライバー) を選択すると、作成した文書や図、表などのデータを直接送信できます。

**参考** ここでは、Mac OS添付のテキストエディットを例に説明します。

- アプリケーションソフトで、ファクス送信する文書を作成します。
- [ファイル] メニュー内の [印刷] をクリックします。  
アプリケーションの [印刷] ウィンドウが表示されます。
- [名前] からご使用のプリンター (ファクス名) を選択し、▼をクリックして詳細設定を表示し、[OK] をクリックします。
- 次の設定をします。
  - [印刷部数] では、[1] を入力してください。[2] 以上を入力しても、実際に送信されるのは1部のみです。
  - 1度の通信で100ページまで送信できます。

### 参考

ファクスできる文書のページサイズは、プリンターからファクスできる用紙のサイズと同じです。

- ポップアップメニューでファクス設定を選択して、各項目を設定します。

各設定項目の説明はPC-FAXドライバーのヘルプをご覧ください。

PC-FAXドライバーのヘルプは、画面左下の  をクリックします。

### 6. ポップアップメニューで送付先設定を選択して、送付状を設定します。

- 送付先（名前/ファクス番号など）を直接入力する場合：

[追加] 項目に必要な事項を入力して  をクリックしてください。画面上部の送付先一覧に追加されます。

PC-FAXのドライバー設定で「送信時にファクス番号を2回入力する」が有効になっている場合は、 をクリックするともう一度ファクス番号を入力する画面が表示されます。

ご使用のファクス接続回線が外線発信番号を必要とするときは、外線発信番号を入力します。

**参考** 接続回線設定を [構内交換機(PBX)] にしてある場合は、外線発信番号を「#」で登録することをお勧めします。詳しくは、関連情報にある「基本設定」内の「接続回線」を参照ください。

- 電話帳から送付先（名前/ファクス番号など）を選択する場合：

送付先が連絡先（またはアドレスブック）に登録されているときは、 をクリックします。一覧から送付先を選択して [追加] をクリックし、[OK] をクリックしてください。

ご使用のファクス接続回線が外線発信番号を必要とするときは、外線発信番号を入力します。

**参考** 接続回線設定を [構内交換機(PBX)] にしてある場合は、外線発信番号を「#」で登録することをお勧めします。詳しくは、関連情報にある「基本設定」内の「接続回線」を参照ください。

### 7. 宛先設定して、[ファクス] をクリックします。

送信が始まります。

送付先の名前とファクス番号が間違っていないか、十分に確認してから送信してください。

- 参考**
- Dock内のプリンターアイコンをクリックすると送信状況確認画面が表示されます。送信を中止するときは、送信データをクリックして [削除] をクリックしてください。
  - 送信中にエラーになると [送信失敗] というメッセージが表示されます。[ファクス送信記録] 画面で送信記録を確認してください。
  - 用紙サイズの異なるページが混在するドキュメントは、正常に送信できないことがあります。

---

## コンピューターでファクスを受信する

プリンターで受信したファクス文書を、プリンターに接続したコンピューターにPDF形式で保存できます。設定はFAX Utility (アプリケーション) で行います。

操作方法は、FAX Utilityのオンラインヘルプの「基本の操作」をご覧ください。設定中にパスワード入力画面が表示されたらパスワードを入力してください。パスワードがわからないときは管理者に問い合わせてください。

- 参考**
- FAX UtilityとPC-FAX ドライバーがインストール済みかあらかじめ確認しておいてください。  
[「ファクスの送受信や設定をするソフトウェア \(FAX Utility\) 」 332ページ](#)  
[「ファクス送信するソフトウェア \(PC-FAXドライバー\) 」 333ページ](#)
  - FAX Utilityがインストールされていない場合は、ソフトウェア更新用のソフトウェア EPSON Software Updater (エプソン ソフトウェアアップデーター) を使用してインストールしてください。

**重要**

- コンピューターでファクス受信するときは、[受信モード] を [ファクス/電話自動切替] または [自動] に設定してください。操作パネルの [設定] - [本体設定] - [ファクス設定] - [基本設定] で [受信モード] の設定状態の確認や設定ができます。
- 保存先のコンピューターは起動しておいてください。受信ファクスはプリンターのメモリーに一時保存されます。電源を切ったままにしておくと、プリンターのメモリーが不足して送受信できなくなります。
- 一時保存の文書件数はホーム画面の  に表示されます。
- 受信ファクスの閲覧にはPDFビューアー (Adobe Readerなど) が必要です。

関連情報

➔ [「相手先から送られてきたファクスを受信する」 136ページ](#)

## 新着ファクスを確認する (Windows)

受信ファクスを保存する設定をしたコンピューターでは、Windowsのタスクバーにファクスアイコンが表示され、処理の状況や新着ファクスの有無を確認できます。ファクス受信を通知する設定にすると、デスクトップ画面右下に受信通知ウィンドウが表示され新着ファクスを確認できます。



**参考**

- コンピューターに受信ファクスデータが保存されると、プリンターの内部メモリーからは削除されます。
- 受信ファクスの閲覧はPDFビューアー (Adobe Readerなど) が必要です。

## タスクバーのファクスアイコンを使う (Windows)

受信ファクスを保存するコンピューターのタスクバーにファクスアイコンが表示され、処理の状況や新着ファクスの有無を確認できます。

1. アイコンを確認します。

-  : 待機中
-  : 新着ファクスの有無を確認中
-  : 新着ファクスの取り込みが完了した状態

2. アイコンを右クリックして [保存フォルダーを開く] をクリックします。

保存フォルダーが開きます。ファイル名の日時と送信元を確認して目的のファクスデータ (PDF) を開きます。待機中のときは、[新着ファクスの確認] を選択します。新着ファクスがあるかどうかすぐに確認できます。

**参考**

受信ファクスデータには以下のルールで自動的にファイル名が付けられています。  
YYYYMMDDHHMMSS\_XXXXXXXXX\_nnnnn (年/月/日/時/分/秒\_送信元番号)

## 受信通知ウィンドウを使う (Windows)

新着ファクスをコンピューターに通知する設定にすると、新着ファクスがあるたびに画面右下に受信通知ウィンドウが表示されます。

1. 表示された受信通知ウィンドウを確認します。

**参考** 何もせずに一定時間が経過すると、受信通知ウィンドウは非表示になります。受信通知ウィンドウの表示時間や通知の有無は設定できます。

2. 受信通知ウィンドウの、 ボタン以外の場所をクリックします。

新着ファクスを保存したフォルダーが開きます。ファイル名の日時と送信元を確認して目的のファクスデータ (PDF) を開きます。

**参考** 受信ファクスデータには以下のルールで自動的にファイル名が付けられています。  
YYYYMMDDHHMMSS\_XXXXXXXXX\_nnnnn (年/月/日/時/分/秒\_送信元番号)

## 新着ファクスを確認する (Mac OS)

新着ファクスは、以下の方法で確認できます。["ファクス保存" (このコンピューターで保存する)] を設定したコンピューターだけで可能です。

- 保存フォルダー ( [受信ファクスの出力設定] で指定) を開く
- ファクス受信モニターを開き、 [新着ファクスの確認] をクリックする
- ファクスの新着通知を受け取る  
FAX Utilityの [ファクス受信モニター] - [環境設定] で [ファクス受信をDockで通知する] をチェックするとDockのファクス受信モニターアイコンがジャンプして新着ファクスを知らせます。

## ファクス受信モニターから保存フォルダーを開く (Mac OS)

["ファクス保存" (このコンピューターで保存する)] を設定したコンピューターでは、ファクス受信モニターから保存フォルダーを開けます。

1. Dockのファクス受信モニターアイコンをクリックして [ファクス受信モニター] を開きます。
2. プリンターを選択して [保存フォルダーを開く] をクリックするか、プリンター名をダブルクリックします。
3. ファイル名の日時と送信元を確認して目的のファクスデータ (PDF) を開きます。

**参考** 受信ファクスデータには以下のルールで自動的にファイル名が付けられています。  
YYYYMMDDHHMMSS\_XXXXXXXXX\_nnnnn (年/月/日/時/分/秒\_送信元番号)  
送信元番号は送信元から送られた情報が表示されます。送信元によっては番号がないこともあります。

## コンピューターでのファクス受信をやめる

FAX Utilityで、コンピューターでのファクス受信をやめるように設定できます。  
設定方法は、FAX Utilityの「オンラインヘルプ」 - 「基本の操作」をご覧ください。

**参考**

- コンピューターに保存されていない受信ファクスがプリンター内にあるときは変更できません。
- 管理者によってロックされているメニューは、管理者以外は設定を変更できません。
- この設定変更はプリンターからもできます。管理者に問い合わせてください。

関連情報

- ➔ [「コンピューターへの受信ファクスの保存をやめる設定」 440ページ](#)

# プリンターのお手入れ

消耗品の状態を確認する .....	165
給紙不良を改善する（手差しトレイ） .....	165
印刷やコピー、スキャン、ファクスの品質を改善する .....	166
プリンターの汚れを拭き取る .....	176
こぼれたインクを拭き取る .....	177
総通紙枚数を確認する .....	177
省電力設定をする .....	178
ソフトウェアを個別にインストールまたはアンインストールする .....	179
プリンターの輸送と保管 .....	185

## 消耗品の状態を確認する

プリンターの操作パネルでメンテナンスボックス空き容量の目安が確認できます。 ボタンを押してから [プリンター状態] を選択します。

コンピューターでインク残量の目安とメンテナンスボックス空き容量の目安が確認できます。詳細は下の関連情報をご覧ください。

インク残量は、全てのインクタンクを目視で確認してください。

### 関連情報

- ➔ [「ユーティリティタブ」50ページ](#)
- ➔ [「Mac OSプリンタードライバ画面の見方」330ページ](#)
- ➔ [「インクの補充が必要になった」259ページ](#)
- ➔ [「メンテナンスボックスの交換が必要になった」264ページ](#)

## 給紙不良を改善する（手差しトレイ）

手差しトレイ から印刷用紙が正しく給紙されないときは、クリーニングシートを使って、プリンター内部（ローラー）をクリーニングしてください。

**！重要** プリンター内部はティッシュペーパーなどで拭かないでください。繊維くすなどでプリントヘッドが目詰まりすることがあります。

**参考** クリーニングシートは以下からお買い求めいただけます。

<http://shop.epson.jp/supply/paper/>

商品名：PX/PM 用クリーニングシート

1. クリーニングシートを手差しトレイにセットします。
2. ホーム画面で [設定] を選択します。
3. [プリンターのお手入れ] - [内部ローラークリーニング] の順に選択します。
4. [手差しトレイ] を選択して、画面の指示に従って給紙経路をクリーニングします。
5. この手順を2～3回繰り返します。

**参考** クリーニングシートは、3回程度の通紙で効果がなくなります。

## 印刷やコピー、スキャン、ファクスの品質を改善する

### 印刷トラブルを解決する

印刷位置がずれて、縦の罫線がずれたりぼやけたような印刷結果になったり、横縞模様のようなものが出たりするときに、印刷品質を調整します。用紙ごとに印刷調整をしたい場合は、この調整を先にしてください。用紙ごとに印刷調整した後にこの調整をした場合、用紙ごとの調整値はリセットされます。

1. プリンターにA4サイズの普通紙をセットします。
2. プリンターの操作パネルで [プリンターのお手入れ] を選択します。
3. [印刷トラブル解決] を選択します。
4. 画面の指示に従ってきれいに印刷できるか診断します。  
ヘッドクリーニングを促すメッセージが表示されたら実行してください。
5. 画面の指示に従ってプリントヘッドの位置調整パターンを印刷し、位置を調整します。
  - このパターンは、印刷結果がぼやけているようなときに調整します。  
最も縦スジのないパターンの番号を選択します。

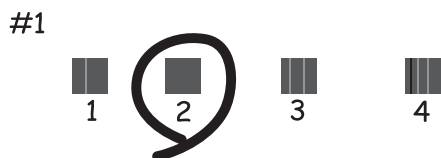

- このパターンは、縦線がガタついて見えるときに調整します。  
上下の線にズレがなく、直線に見えるパターンの番号を選択します。

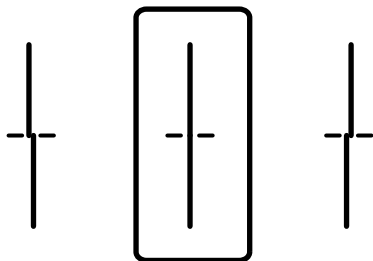

- このパターンは、一定間隔で横縞模様のようなものが出るときに調整します。隙間や重なりが最も目立たない状態のパターンの番号を入力します。

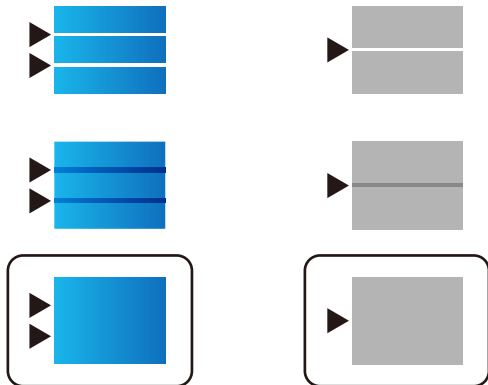

## ノズルチェックとヘッドクリーニングをする

ノズルが目詰まりしていると、印刷がかすれたり、スジが入ったり、意図しない色で印刷されたりします。また、目詰まりがひどいときには白紙で印刷されることもあります。印刷品質に問題があるときは、ノズルチェック機能を使用してノズルの目詰まりを確認してください。ノズルが目詰まりしているときはプリントヘッドのクリーニングをしてください。

### 重要

- ヘッドクリーニング中は、電源を切ったり、スキャナーユニットを開けたりしないでください。正常に印刷できなくなるおそれがあります。
- ヘッドクリーニングはインクを消費するため、必要以上に行わないでください。
- インク残量が少ないと、ヘッドクリーニングできないことがあります。
- ノズルチェックとヘッドクリーニングを交互に3回程度繰り返しても目詰まりが解消されないときは、印刷しない状態で12時間以上放置した後、再度ノズルチェックとヘッドクリーニングを実行してください。電源ボタンで電源を切って放置することをお勧めします。それでも改善されないときは、強力クリーニングを実行してください。
- プリントヘッドが乾燥して目詰まりすることを防ぐため、電源が入ったまま電源プラグを抜かないでください。

### 関連情報

➔ [「強カクリーニングをする」168ページ](#)

## ノズルチェックとヘッドクリーニングをする（操作パネル）

プリンターの操作パネルからノズルチェックとヘッドクリーニングを実行できます。

**参考** WindowsやMac OSからもノズルチェックとヘッドクリーニングを実行できます。

1. ホーム画面で **【設定】** を選択します。
2. **【プリンターのお手入れ】 - 【プリントヘッドのノズルチェック】** の順に選択します。
3. 画面の指示に従ってノズルチェックパターンを印刷します。

4. 印刷したパターンを見てノズルに目詰まりがあるかないかを確認します。下の「あり」の図のように、部分的に印刷されていなかったり、線が欠けたりしているときは目詰まりしています。次の手順に進んでください。「なし」の図のように全ての線が印刷されているときは目詰まりしていません。🔄を選択してノズルチェックを終了します。

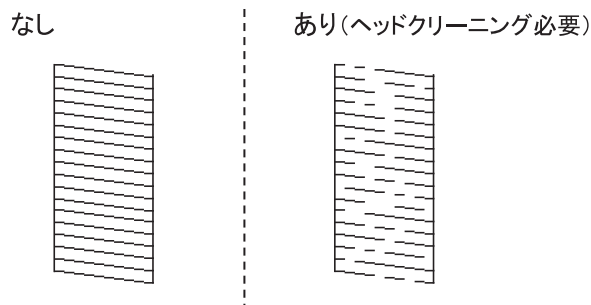

5. 🚫を選択して画面の指示に従ってヘッドクリーニングを実行します。
6. クリーニングが終わったら、再度ノズルチェックパターンを印刷します。ノズルチェックパターンの全ての線が印刷されるまで、ノズルチェックとヘッドクリーニングを繰り返します。

**！重要** ノズルチェックとヘッドクリーニングを交互に3回程度繰り返しても目詰まりが解消されないときは、印刷しない状態で12時間以上放置した後、再度ノズルチェックとヘッドクリーニングを実行してください。🔌ボタンで電源を切って放置することをお勧めします。それでも改善されないときは、強力クリーニングを実行してください。

#### 関連情報

➔ [「強力クリーニングをする」168ページ](#)

## 強力クリーニングをする

強力クリーニングを実行すると、以下の場合の品質が改善することがあります。

- ほとんどのノズルが目詰まりしている
- プリントヘッドのクリーニングを3回実施した後、印刷しない状態で12時間以上放置しても目詰まりが解消されない

ノズルチェックでかすれ等の状態を確認し、以下の注意事項を読んでから、作業を開始してください。

**！重要** 実際のインク残量が十分であることを確認してください。  
インクチューブ内のインクを全て入れ替えるため、インクが少ない状態で実行すると、インクに気泡が入ってきれいに印刷できなくなることがあります。タンクに3割以上のインクがあることを目視で確認してください。

**！重要** 12時間以内に再実行できません。  
強力クリーニングは、実行した12時間後に十分な効果が出ます。

**！重要** メンテナンスボックスの交換が必要になることがあります。  
チューブ内のインクは、メンテナンスボックスに排出されます。メンテナンスボックスがいっぱいになると、交換するまで印刷できません。事前に新しいメンテナンスボックスを用意することをお勧めします。

**参考** 強力クリーニングに必要なインク残量とメンテナンスボックス空き容量が足りなくても、印刷できることがあります。

1. プリンターの操作パネルで [プリンターのお手入れ] を選択します。
2. [強力クリーニング] を選択します。
3. 画面の指示に従って強力クリーニングを実行します。

**参考** 強力クリーニングが実行できなかったときは、画面のメッセージを確認して問題を解決してください。その後、手順1から強力クリーニングをやり直してください。

4. 強力クリーニングが終わったらノズルチェックをして、ノズルの目詰まりが改善されたか確認します。  
ノズルチェックの仕方の詳細は、下の関連情報をご覧ください。

**重要** 強力クリーニングを実行しても目詰まりが解消されないときは、印刷しない状態で12時間以上放置した後、再度ノズルチェックパターンを印刷します。ノズルチェックパターンの状態に応じてプリントヘッドのクリーニングまたは強力クリーニングを行います。それでも改善されないときは、エプソンの修理窓口にて修理を依頼してください。

**参考** プリンタードライバーからも強力クリーニングを実行できます。

- Windows  
[ユーティリティ] タブの [強力クリーニング] をクリックします。
- Mac OS  
アップルメニュー - [システム環境設定] - [プリンタとスキャナ] (または [プリントとスキャン]、[プリントとファクス]) - Epson(XXXX) - [オプションとサプライ] - [ユーティリティ] - [プリンタユーティリティを開く] - [強力クリーニング]

#### 関連情報

➔ [「ノズルチェックとヘッドクリーニングをする」167ページ](#)

## ノズルの目詰まりを防ぐ

プリンターの電源を切るときは、必ず電源ボタンを使用します。

電源コードを抜くときは、必ず電源ランプが消灯していることを確認してから抜いてください。

インクは乾燥します。油性ペンなどのペン先にキャップをして乾燥を防ぐように、プリンターにもプリントヘッドにキャップをしてインクの乾燥を防ぐ機能があります。

しかし、プリンターの動作中に電源プラグをコンセントから抜いたときや停電になったときは、プリントヘッドが正しくキャップされません。このまま放置すると、プリントヘッドが乾燥してノズル（インクの吐出口）が詰まる原因になります。

このような状況になった場合は、できるだけ速やかに電源を入れてからボタンで切り直してください。これにより、プリントヘッドが正しくキャップされます。

## プリントヘッドの位置を調整する（操作パネル）

1. プリンターにA4サイズの普通紙をセットします。

[「用紙をセットする」33ページ](#)

2. ホーム画面で [プリンターのお手入れ] を選択します。
3. [プリントヘッドの位置調整] を選択します。
4. 調整項目を選択して、画面の指示に従って調整パターンを印刷します。
  - 縦罫線ずれの改善：印刷結果がぼやけているときや、縦線がガタついて見えるようなときに選択します。
  - 横スジの改善：一定間隔で横しま模様のようなものが出るときに選択します。
5. 画面の指示に従って操作します。

## 給紙経路をクリーニングする（印刷結果が汚れるとき）

印刷物に汚れやこすれがあるときは、プリンター内部（ローラー）をクリーニングしてください。

**！重要** プリンター内部はティッシュペーパーなどで拭かないでください。繊維くすなどでプリントヘッドが目詰まりすることがあります。

1. プリンターの操作パネルで [プリンターのお手入れ] を選択します。
2. [内部ローラークリーニング] を選択します。
3. 給紙装置を選択し、選択した給紙装置に普通紙をセットして、画面の指示に従って用紙経路をクリーニングします。

[「用紙をセットする」33ページ](#)

**参考** 印刷物に汚れがなくなるまでこの作業を繰り返してください。それでも解決できないときは、他の給紙装置をクリーニングしてみてください。

## 原稿台と原稿マットの汚れを拭き取る

以下のときは原稿台と原稿マットの汚れを拭き取ってください。

- コピーまたはスキャン結果に汚れがあるとき
- コピーやスキャンする範囲がホコリや汚れで広がってしまうとき

**△注意** 原稿カバーを開閉するときは、手や指を挟まないように注意してください。けがをするおそれがあります。

**！重要** アルコールやシンナーなどでプリンターを拭かないでください。プリンターを損傷するおそれがあります。

1. 原稿カバーを開けます。

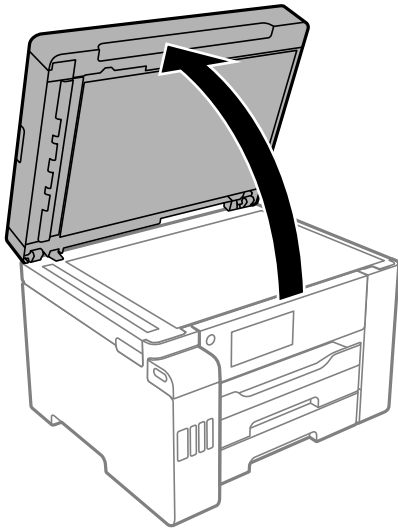

2. 原稿台のガラス面を、柔らかくきれいな布でから拭きします。

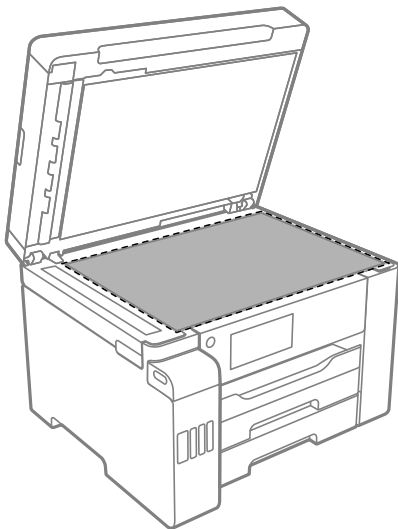

**！重要**

- ガラス面に油脂や頑固な汚れが付いたときは、柔らかい布に少量のガラスクリーナーを付けて拭いてください。汚れを落とした後は水分が残らないようによく拭き取ってください。
- ガラス面を強く押さないでください。
- ガラス面をこすったり、傷を付けたりしないようにご注意ください。傷が付くとスキャン品質が低下するおそれがあります。

3. 中性洗剤で湿らせた柔らかくきれいな布で原稿マットの表面を拭きます。

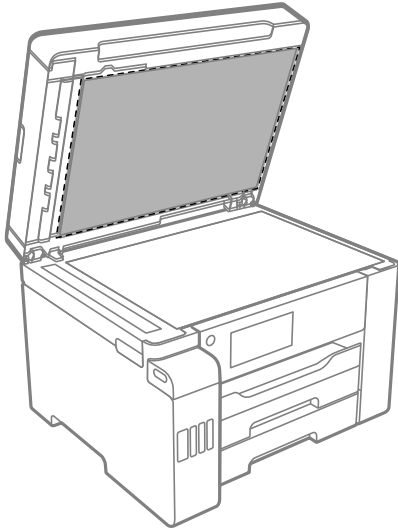

4. 乾いた布で原稿マットを拭き取ります。  
原稿マットが乾いてからお使いください。

## ADFをクリーニングする

ADFからコピーやスキャンなどをすると汚れが出たり、原稿の給紙不良が発生したりするときは、ADFをクリーニングしてください。

**重要** アルコールやシンナーなどでプリンターを拭かないでください。プリンターを損傷するおそれがあります。

1. ADFカバーを開けます。

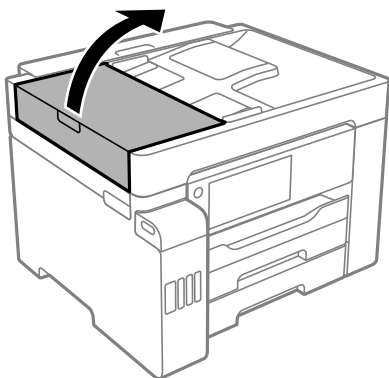

2. 水を含ませた柔らかい布を固く絞って、ローラー部など内部に付着している紙粉やゴミ、ホコリなどを拭きます。

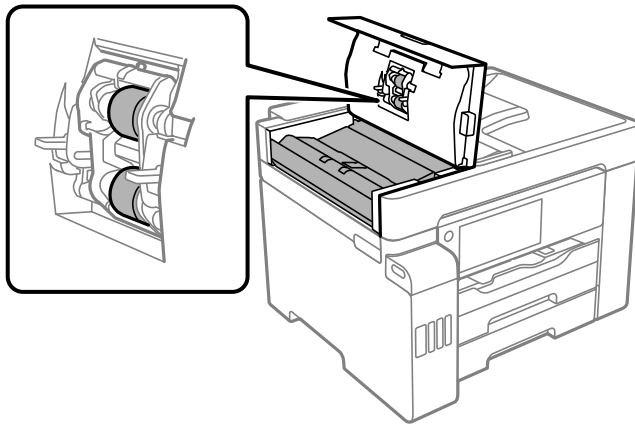

- ！重要**
- 乾いた布で拭くと、表面に傷が付くおそれがあります。
  - ローラーが乾いてからお使いください。

3. ADFカバーを閉めてから、原稿カバーを開けます。

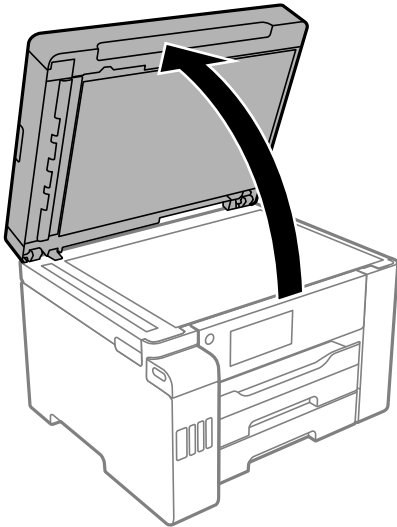

4. イラストで示した部分を拭きます。  
汚れがなくなるまで清掃を繰り返してください。

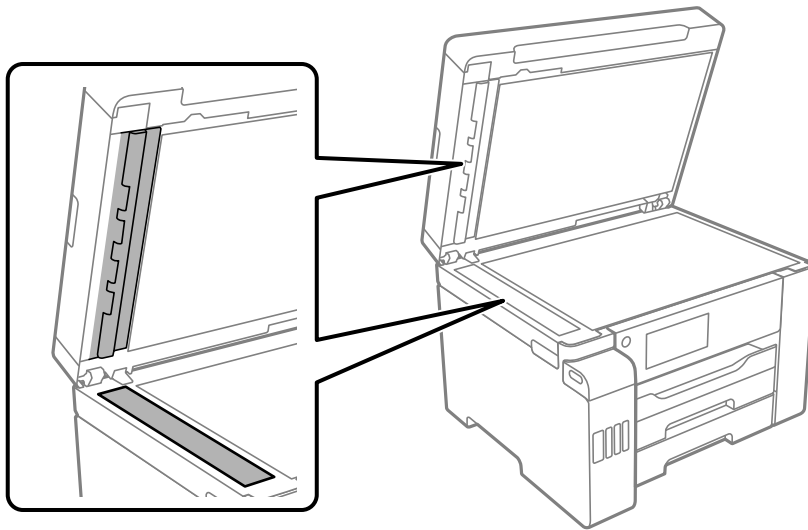

**！重要**

- 汚れを落とした後は水分が残らないようによく拭き取ってください。
- ガラス面に油脂や頑固な汚れが付いたときは、柔らかい布に少量のガラスクリーナーを付けて拭いてください。
- ガラス面を強く押さないでください。
- ガラス面をこすったり、傷を付けたりしないようにご注意ください。傷が付くとスキャン品質が低下するおそれがあります。

**参考**

ADFからのコピーで黒いスジが現れる場合は、以下のイラストで示す場所 (B) に汚れが付いている可能性があります。

原稿台上にコピー結果を置き、スジの延長線上にあるガラス面の汚れとその対向面の汚れを丁寧に拭いてください。

(A) 黒い線が現れたコピー結果 (B) 汚れが付いている位置

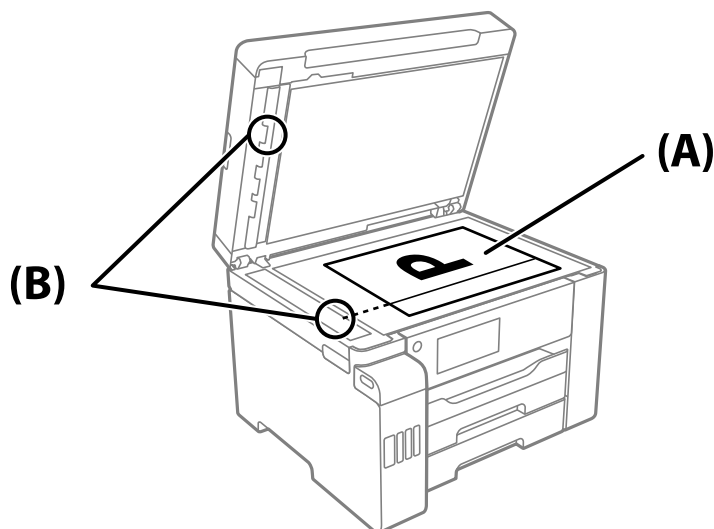

## 半透明フィルムの汚れを拭き取る

プリントヘッドの位置調整や用紙経路のクリーニングを実行しても印刷結果が改善されない場合は、プリンター内部の半透明フィルムが汚れている可能性があります。

作業に必要なもの：

- 綿棒（数本）
- 水で薄めた中性洗剤（コップ1/4杯の水道水に中性洗剤2～3滴程度）
- 懐中電灯（汚れを確認するため）

**！重要** 水で薄めた中性洗剤以外のクリーニング溶液は使用しないでください。

1. 電源ボタンを押してプリンターの電源を切ります。
2. スキャナーユニットを開けます。

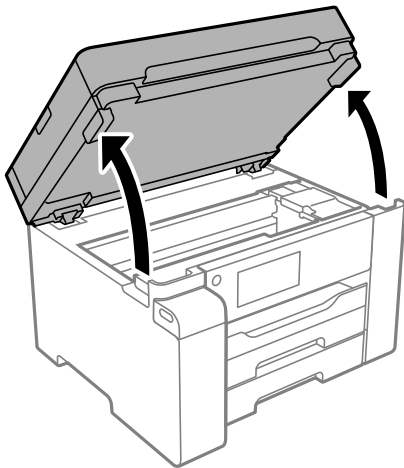

3. 半透明フィルム（A）に汚れが付いていないか確認します。光を当てると見やすくなります。汚れ（指紋、潤滑油など）が付着している場合は次の手順に進みます。

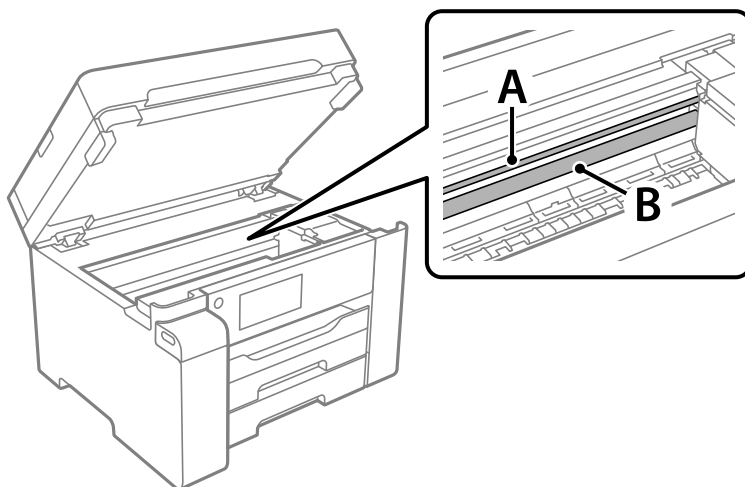

A：半透明フィルム

B：レール部

**！重要** レール部（B）に触れないように注意してください。印刷できなくなることがあります。潤滑油が付いていますが、構造上必要なので拭き取らないでください。

4. 水で薄めた中性洗剤を垂れない程度に綿棒に付けて、汚れている箇所を拭きます。

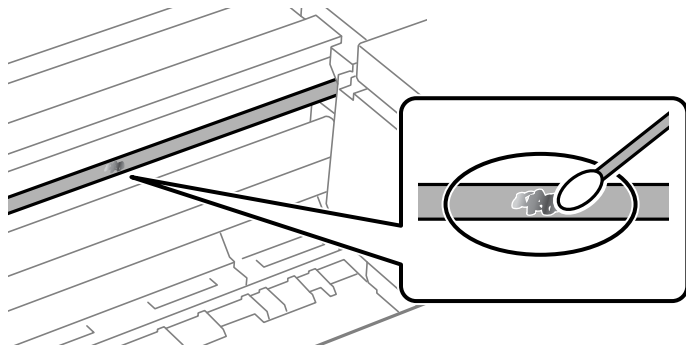

**！重要** 汚れは優しく拭き取ってください。綿棒を強く押し付けると、フィルムの固定バネが外れて、プリンターが故障することがあります。

5. 綿棒を取り換えて、から拭きをします。

**！重要** 繊維が残らないようにしてください。

**参考** 汚れを広げないように、こまめに綿棒を交換してください。

6. 汚れが落ちるまで綿棒を換えながら手順4、5を繰り返します。  
7. 汚れが落ちたことを目視確認します。

## プリンターの汚れを拭き取る

プリンターの外装ケースの汚れやホコリが気になるときは、プリンターの電源を切って電源コードを抜き、柔らかくてきれいな布を水に浸し固く絞ってから拭いてください。汚れが落ちないときは、水で薄めた中性洗剤に柔らかい布を浸して、固く絞ってから拭いてみてください。

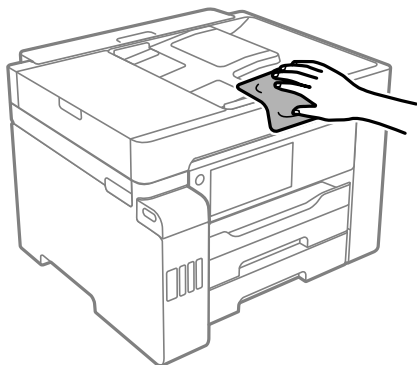

**重要**

- プリンターのメカ部や電気部品に湿気が付かないよう注意してください。プリンターが故障するおそれがあります。
- シンナー、ベンジン、アルコールなどの揮発性薬品を使ってプリンターを拭かないでください。プリンターが故障するおそれがあります。
- プリンター内部のケーブル（白色）や半透明フィルム、インクチューブには触らないでください。動作不良の原因となるおそれがあります。

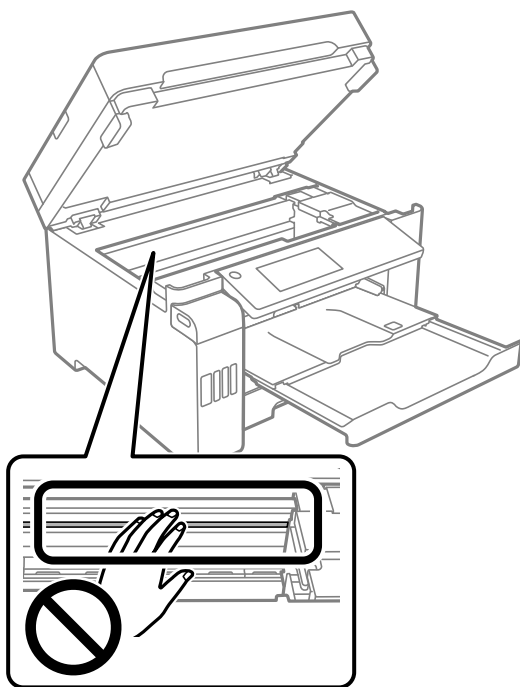

## こぼれたインクを拭き取る

インクがこぼれたときは、以下の方法で拭き取ってください。

- インクがタンクの周辺に付着したときは、毛羽の出ないきれいな布や綿棒などで拭き取ってください。
- インクが机や床などにこぼれたときは、すぐに拭き取ってください。乾燥すると汚れが落ちにくくなります。汚れを広げないように、乾いた布でインクを吸い取り、水拭きしてください。
- インクが手に付いたときは水や石けんで洗い流してください。

## 総通紙枚数を確認する

プリンターに給紙された用紙の枚数を確認できます。

### 総通紙枚数を確認する（操作パネル）

総通紙枚数はノズルチェックパターンと一緒に印刷されます。

1. ホーム画面で [設定] を選択します。
2. [プリンターのお手入れ] - [プリントヘッドのノズルチェック] の順に選択します。
3. 画面の指示に従ってノズルチェックパターンを印刷します。

## 総通紙枚数を確認する (Windows)

1. プリンタードライバーの画面を表示します。
2. [ユーティリティ] タブの [プリンター情報] をクリックします。

### 関連情報

➔ [「コンピューターから印刷するためのソフトウェア \(Windowsプリンタードライバー\)」 328ページ](#)

## 総通紙枚数を確認する (Mac OS)

1. アップルメニューの [システム環境設定] - [プリンタとスキャナ] (または [プリントとスキャン]、[プリントとファクス]) の順に選択し、お使いのプリンターを選択します。
2. [オプションとサプライ] - [ユーティリティ] - [プリンタユーティリティを開く] の順にクリックします。
3. [プリンター情報] をクリックします。

---

## 省電力設定をする

プリンターが動作していない状態が続いたときに、指定した時間でスリープ (省電力) モードに移行するように設定できます。また、電源を切るように設定もできます。

## 省電力設定をする (操作パネル)

1. ホーム画面で [設定] を選択します。
2. [本体設定] - [基本設定] の順に選択します。
3. [自動電源オフ] または [スリープ移行時間設定] を選択して、設定値を設定します。

## ソフトウェアを個別にインストールまたはアンインストールする

ネットワークに接続されているコンピューターでWeb上の最新版をインストールします。管理者権限のあるアカウント（ユーザー）でコンピューターにログオンしてください。また、管理者のパスワードが求められたときは、パスワードを入力して操作を続行してください。

### ソフトウェアを個別にインストールする

**参考** 再インストール時は、インストール済みの古いソフトウェアをアンインストールしてください。

1. プリンターとコンピューターが通信可能な状態で、コンピューターがインターネットに接続されていることを確認します。
2. EPSON Software Updaterを起動します。  
画面はWindowsでの一例です。



3. Windowsの場合は、お使いのプリンターを選択し、をクリックして最新のソフトウェアの有無を調べます。
4. インストールや更新が必要なソフトウェアにチェックを入れて、画面右下のインストールをクリックします。

**！重要** 更新中はプリンターの電源を切ったり、電源プラグをコンセントから抜いたりしないでください。プリンターが故障するおそれがあります。

**参考**

- 最新版のソフトウェアはエプソンのウェブサイトからもダウンロードできます。  
[www.epson.jp/support/](http://www.epson.jp/support/)
- Windows Server OSをお使いの場合、Epson Software Updaterではインストールができません。エプソンのウェブサイトからダウンロードしてください。

関連情報

- ➔ [「ソフトウェアやファームウェアを更新するソフトウェア \(Epson Software Updater\) 」 337ページ](#)
- ➔ [「ソフトウェアをアンインストール \(削除\) する」 182ページ](#)

## エプソン純正プリンタードライバーがインストールされているか確認する (Windows)

エプソン純正プリンタードライバーがコンピューターにインストールされているか、以下の方法で確認できます。

[コントロールパネル] - [ハードウェアとサウンド] - [デバイスとプリンターの表示] (または [プリンタ]、[プリンタとFAX]) の順に選択して、以下の方法でプリントサーバーのプロパティ画面を表示します。

- Windows 10/Windows 8.1/Windows 8/Windows 7/Windows Server 2019/Windows Server 2016/Windows Server 2012 R2/Windows Server 2012/Windows Server 2008 R2  
プリンターアイコンをクリックして、画面上部の [プリントサーバープロパティ] をクリックします。
- Windows Vista/Windows Server 2008  
[プリンタ] フォルダー上で右クリックして、[管理者として実行] - [サーバーのプロパティ] の順にクリックします。
- Windows XP/Windows Server 2003 R2/Windows Server 2003  
[ファイル] メニューから [サーバーのプロパティ] を選択します。

[ドライバー] タブをクリックします。お使いのプリンター名が一覧に表示された場合、エプソン純正プリンタードライバーがインストールされています。



## 関連情報

➔ [「ソフトウェアを個別にインストールする」 179ページ](#)

## エプソン純正プリンタードライバーがインストールされているか確認する (Mac OS)

エプソン純正プリンタードライバーがコンピューターにインストールされているか、以下の方法で確認できます。アップルメニューの [システム環境設定] - [プリンタとスキャナ]（または [プリントとスキャン]、[プリントとファクス]）の順に選択し、お使いのプリンターを選択します。[オプションとサプライ] をクリックして [オプション] タブと [ユーティリティ] タブが表示された場合、エプソン純正プリンタードライバーがインストールされています。

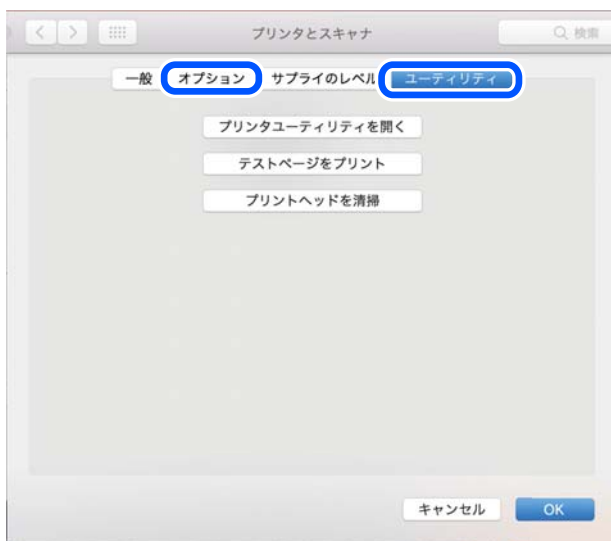

## 関連情報

➔ [「ソフトウェアを個別にインストールする」 179ページ](#)

## プリンターを追加する (Mac OSのみ)

1. アップルメニューの [システム環境設定] - [プリンタとスキャナ]（または [プリントとスキャン]、[プリントとファクス]）の順に選択します。
2. [+] をクリックして、[プリンタまたはスキャナを追加] を選択します。
3. 表示された画面でお使いのプリンターを選択して、さらに [ドライバ] からお使いのプリンターを選択します。
4. [追加] をクリックします。

**参考** プリンター名がリストに表示されないときは、コンピューターとプリンターの接続状態が正しいか、プリンターの電源が入っているかを確認してください。

## ソフトウェアをアンインストール（削除）する

管理者権限のあるアカウント（ユーザー）でコンピューターにログオンしてください。また、管理者のパスワードが求められたときは、パスワードを入力して操作を続行してください。

### ソフトウェアをアンインストール（削除）する - Windows

1. 電源ボタンを押してプリンターの電源を切ります。
  2. 起動している全てのアプリケーションソフトを終了させます。
  3. [コントロールパネル] を表示させます。
    - Windows 10/Windows Server 2019/Windows Server 2016  
スタートボタンをクリックし、[Windows システムツール] - [コントロールパネル] を選択します。
    - Windows 8.1/Windows 8/Windows Server 2012 R2/Windows Server 2012  
[デスクトップ] - [設定] - [コントロールパネル] の順に選択します。
    - Windows 7/Windows Vista/Windows XP/Windows Server 2008 R2/Windows Server 2008/  
Windows Server 2003 R2/Windows Server 2003  
スタートボタンをクリックして、[コントロールパネル] を選択します。
  4. [プログラムのアンインストール]（または[プログラムの追加と削除]）を表示します。
    - Windows 10/Windows 8.1/Windows 8/Windows 7/Windows Vista/Windows Server 2019/  
Windows Server 2016/Windows Server 2012 R2/Windows Server 2012/Windows Server  
2008 R2/Windows Server 2008  
[プログラム] の [プログラムのアンインストール] を選択します。
    - Windows XP/Windows Server 2003 R2/Windows Server 2003  
[プログラムの追加と削除] をクリックします。
  5. 削除するソフトウェアを選択します  
印刷ジョブが残っていると、プリンタードライバーをアンインストールできません。印刷ジョブを削除するか、印刷が終わるのを待ってからアンインストールをしてください。
  6. ソフトウェアをアンインストールします。
    - Windows 10/Windows 8.1/Windows 8/Windows 7/Windows Vista/Windows Server 2019/  
Windows Server 2016/Windows Server 2012 R2/Windows Server 2012/Windows Server  
2008 R2/Windows Server 2008  
[アンインストールと変更] または [アンインストール] をクリックします。
    - Windows XP/Windows Server 2003 R2/Windows Server 2003  
[変更と削除] または [削除] をクリックします。
- 参考** [ユーザーアカウント制御画面] が表示されたら、[続行] をクリックします。
7. 画面の指示に従って操作します。

## ソフトウェアをアンインストール（削除）する - Mac OS

1. EPSON Software Updaterを使ってUninstallerをダウンロードします。  
一度ダウンロードすれば、アンインストールのたびにダウンロードする必要はありません。
2. 電源ボタンを押してプリンターの電源を切ります。
3. プリンタードライバー、またはPC-FAXドライバーを削除するときは、アップルメニューの [システム環境設定] - [プリンタとスキャナ]（または [プリントとスキャン]、[プリントとファクス]）の順に選択し、使用できるプリンターのリストからプリンターを削除します。
4. 起動している全てのアプリケーションソフトを終了します。
5. [移動] - [アプリケーション] - [Epson Software] - [Uninstaller] の順に選択します。
6. 削除するソフトウェアをチェックして、[アンインストール] をクリックします。

**！重要** Uninstallerは、コンピューターにインストールされているエプソン製インクジェットプリンターのドライバーを全て削除します。複数のエプソン製インクジェットプリンターをご使用の方で、一部のプリンタードライバーのみを削除したい場合は、一旦全てのプリンタードライバーを削除した後、使いたいプリンターのドライバーを再インストールしてください。

**参考** 一覧に表示されないソフトウェアはUninstallerでは削除できません。[移動] - [アプリケーション] - [Epson Software] の順に選択し、削除するソフトウェアを選択して、ゴミ箱アイコンにドラッグ&ドロップしてください。

### 関連情報

➔ [「ソフトウェアやファームウェアを更新するソフトウェア（Epson Software Updater）」337ページ](#)

## ソフトウェアやファームウェアを更新する

ソフトウェアやファームウェアを更新すると、今まで起こっていたトラブルの解消、機能の改善や追加などができます。最新版のソフトウェアやファームウェアをお使いください。

1. プリンターとコンピューターが通信可能な状態で、コンピューターがインターネットに接続されていることを確認します。
2. EPSON Software Updaterを起動して、ソフトウェアまたはファームウェアを更新します。

**！重要** 更新中は、コンピューターやプリンターの電源を切らないでください。プリンターが故障するおそれがあります。

**参考** 一覧に表示されないソフトウェアはEPSON Software Updaterでは更新できません。エプソンのウェブサイトで最新版のソフトウェアを確認してください。

[www.epson.jp/support/](http://www.epson.jp/support/)

### 関連情報

➔ [「ソフトウェアやファームウェアを更新するソフトウェア（Epson Software Updater）」337ページ](#)

## 操作パネルを使ってプリンターのファームウェアを更新する

プリンターがインターネットに接続されていると、操作パネルでプリンターのファームウェアが更新できます。新しいファームウェアがあるかどうかを定期的に確認して、ある場合には通知するようにも設定できます。

1. ホーム画面で [設定] を選択します。
2. [本体設定] - [管理者用設定] - [ファームウェアのアップデート] - [アップデート] の順に選択します。  
**参考** 新しいファームウェアがあるかどうか定期的に確認したいときは、[定期通知設定] - [オン] の順に選択します。
3. 画面に表示されるメッセージを確認し、利用可能なアップデートの検索を開始します。
4. 新しいファームウェアが見つかったというメッセージが表示されたら、画面の指示に従ってファームウェアを更新します。

### ！重要

- 更新中はプリンターの電源を切ったり、電源プラグをコンセントから抜いたりしないでください。プリンターが故障するおそれがあります。
- ファームウェアの更新に失敗すると、次回電源を入れたときに「Recovery Mode」（リカバリーモード）と表示され、プリンターが動かなくなります。コンピューターでファームウェアの更新をし直してください。  
リカバリーモードになるとネットワーク接続での更新ができないため、以下の手順で作業してください。
  1. エプソンのウェブサイトからファームウェアをコンピューターにダウンロードする
  2. コンピューターとプリンターをUSBケーブルで接続する
  3. ファームウェアを更新する

[www.epson.jp/support/](http://www.epson.jp/support/)  
詳しくはダウンロードページの「ファームウェアのアップデート方法」をご覧ください。

## Web Configでファームウェアをアップデートする

プリンターがインターネットに接続できると、Web Configからファームウェアをアップデートできます。

1. Web Configで [デバイス管理] タブ - [ファームウェアアップデート] を選択します。
2. [確認開始] をクリックします。

ファームウェアの確認が始まり、更新されたファームウェアがあるとファームの情報が表示されます。

- 参考** Epson Device Adminを使ってもファームウェアをアップデートできます。デバイス一覧でファームウェアの情報が確認ができます。この方法は、複数のデバイスのファームウェアをアップデートするのに便利です。詳細はEpson Device Adminのマニュアルやヘルプをご覧ください。

### 関連情報

- ➔ [「ブラウザ上でプリンターの設定や変更をするソフトウェア \(Web Config\)」 334ページ](#)

## プリンターをインターネットに接続しないでファームウェアをアップデートする

コンピューターでエプソンのウェブサイトから機種用のファームウェアをダウンロードし、USBケーブルで接続してアップデートすることもできます。ネットワーク経由でアップアップデートができない場合に、この方法をお使いください。

1. エプソンのウェブサイトアクセスして、ファームウェアをダウンロードします。  
[www.epson.jp/support/](http://www.epson.jp/support/)
2. ファームウェアをダウンロードしたコンピューターと、プリンターをUSBケーブルで接続します。
3. ダウンロードしたexeファイルをダブルクリックします。  
Epson Firmware Updaterが起動します。
4. この後は、画面の指示に従って操作します。

---

## プリンターの輸送と保管

プリンターを保管するときや、引っ越しや修理のために輸送するときは以下の手順で梱包します。

1. 電源ボタンを押してプリンターの電源を切ります。
2. 電源ランプの消灯を確認して、電源プラグをコンセントから抜きます。

**！重要** 電源プラグは電源ランプの消灯時に抜いてください。点灯時に抜くと、プリントヘッドがホームポジション（待機位置）に戻らず、乾燥して印刷できなくなるおそれがあります。

3. 電源コードやUSBケーブルなどのケーブル類を取り外します。
4. USB接続機器がセットされていないことを確認します。
5. セットされている全ての印刷用紙を取り除きます。
6. 原稿がないことを確認します。
7. 原稿カバーを閉めた状態でスキャナーユニットを開けます。

**△注意** スキャナーユニットを開閉するときは、手や指を挟まないように注意してください。けがをするおそれがあります。

8. 輸送用ロックを輸送位置にします。  
輸送や保管時にインクが漏れないように輸送用ロックをします。

プリントヘッドが以下の位置にない場合は、プリントヘッドを手で押して移動してください。

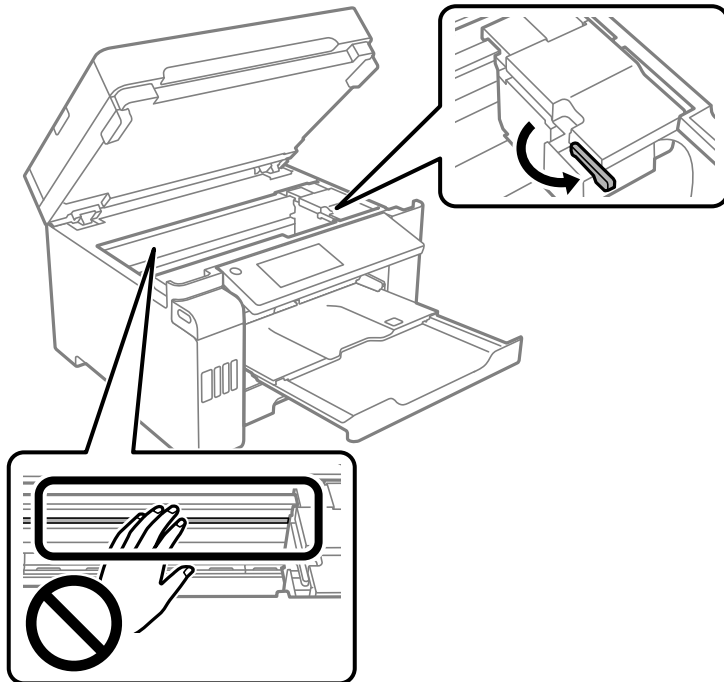

9. プrintヘッドが動かないように市販のテープなどでしっかり固定します。

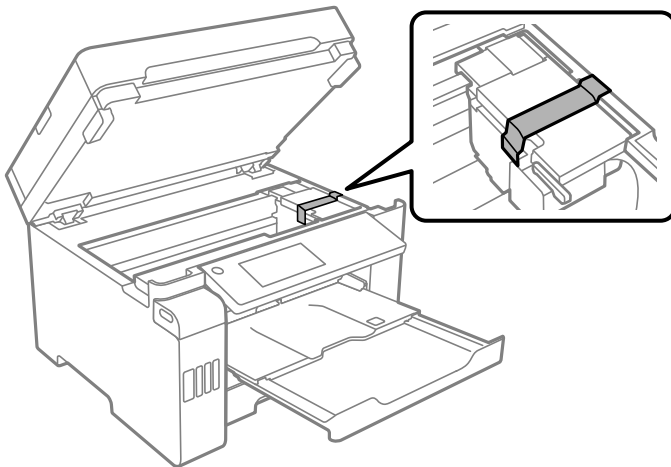

10. スキャナーユニットを閉めます。

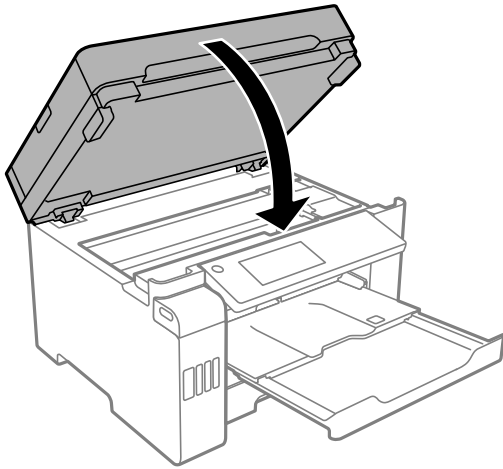

11. インクタンクキャップがしっかり閉まっていることを確認します。

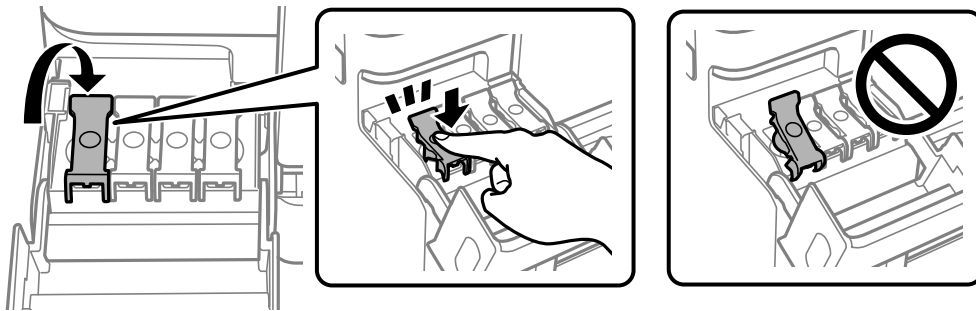

12. インクタンクカバーをしっかりと閉めます。

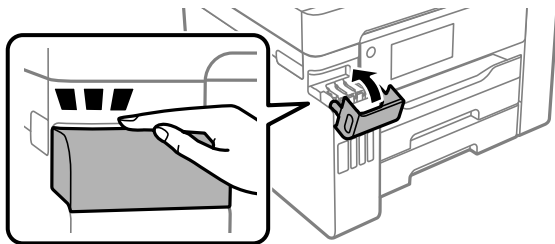

13. 以下のように梱包できる状態にします。

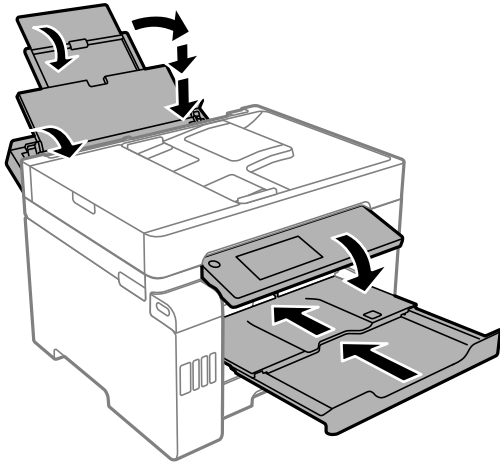

14. プリンターをポリ袋に入れて口を閉じます。

15. 保護材を取り付けた後、箱に入れます。

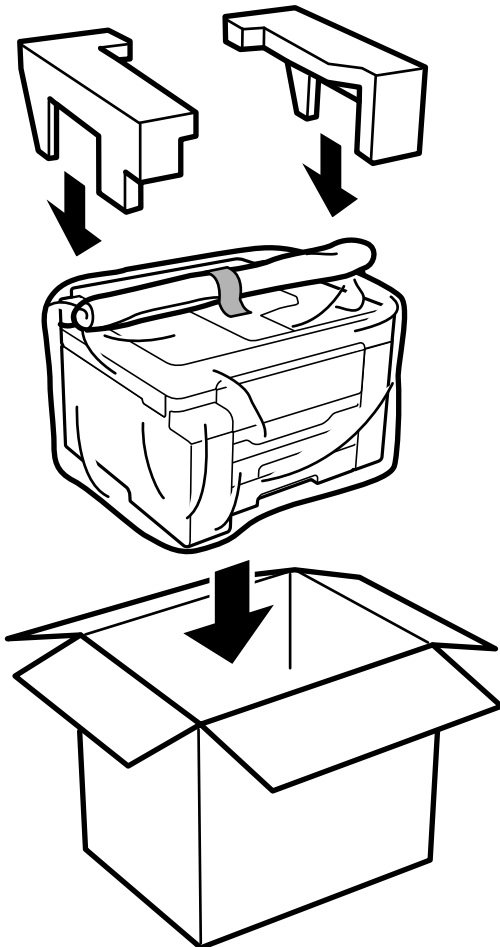

**重要**

- プリンターを持ち上げる際は、無理のない姿勢で作業してください。無理な姿勢で持ち上げると、けがをするおそれがあります。
- 本製品は重いので、1人で運ばないでください。開梱や移動の際は2人以上で運んでください。
- プリンターを持ち上げる際は、下図で指示された箇所に手を掛けて持ち上げてください。他の部分を持って持ち上げると、プリンターが落下したり、下ろす際に指を挟んだりして、けがをするおそれがあります。

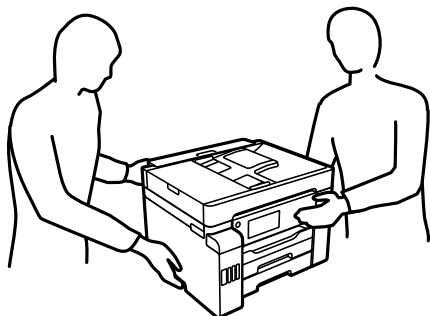

- プリンターを移動する際は、前後左右に10度以上傾けないでください。転倒などによる事故のおそれがあります。
- 保管・輸送するときは、プリンターをポリ袋に入れて口を閉じてください。傾けたり、立てたり、逆さまにしないでください。インクが漏れるおそれがあります。

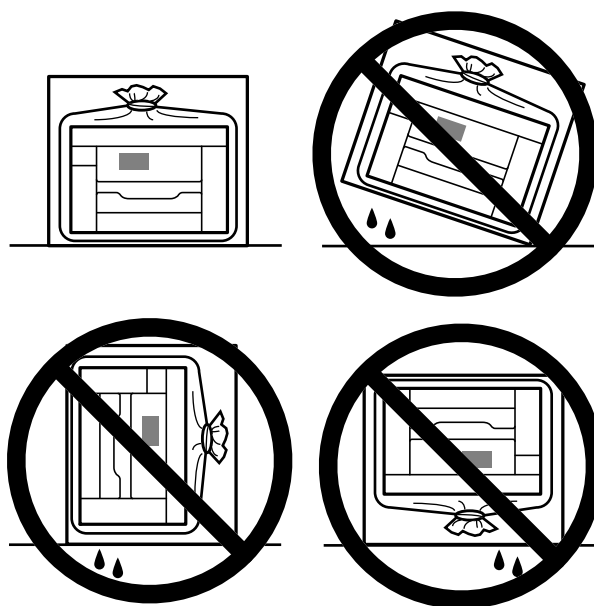

**重要**

- インクボトルを保管または輸送するときは、傾けたり衝撃や急激な温度変化を与えたりしないでください。インクボトルのキャップをしっかり締めてもインクが漏れることがあります。インクボトルのキャップを締めるときは必ずボトルをまっすぐに立ててください。また、ボトルを輸送する際は、袋に入れるなど、インクが漏れないようにしてください。
- 開封済みのインクボトルはプリンターと同じ箱に入れないでください。



輸送後は、プリントヘッドを固定したテープを確認し剥がして、輸送用ロックを印刷位置にしてください。印刷不良が発生したときは、プリントヘッドのクリーニングや位置の調整をしてください。

**関連情報**

- ➔ [「ノズルチェックとヘッドクリーニングをする」](#) 167ページ
- ➔ [「プリントヘッドの位置を調整する（操作パネル）」](#) 169ページ

# 困ったときは

うまく動かない .....	192
プリンター画面にメッセージが表示された .....	256
用紙が詰まった .....	258
インクの補充が必要になった .....	259
メンテナンスボックスの交換が必要になった .....	264
きれいに印刷、コピー、スキャン、ファクスできない .....	266
解決できないときは .....	288

## うまく動かない

### 電源が入らない、切れない

#### 電源が入らない

以下の原因が考えられます。

- 電源プラグがコンセントにしっかり差し込まれていません。

##### 対処方法

電源プラグをコンセントにしっかり差し込んでください。

- 電源ボタンを押している時間が不十分です。

##### 対処方法

電源ボタンを少し長めに押してください。

#### 電源が切れない

- 電源ボタンを押している時間が不十分です。

##### 対処方法

電源ボタンを少し長めに押してください。それでも切れないときは、電源プラグをコンセントから抜いてください。プリントヘッドの乾燥を防ぐため、その後に電源を入れ直して、電源ボタンで切ってください。

## 正しく給紙ができない

#### 給紙ができない

以下の原因が考えられます。

- プリンターの設置場所に問題があります。

##### 対処方法

プリンターを水平な場所に設置して、適切な環境で使用してください。

➔ [「動作時と保管時の環境仕様」 372ページ](#)

■ 印刷できない用紙を使用しています。

対処方法

本製品で印刷できる用紙を使用してください。

- ➔ [「印刷できる用紙とセット枚数」 319ページ](#)
- ➔ [「印刷できない用紙」 325ページ](#)

■ 用紙の取り扱いに問題があります。

対処方法

用紙取り扱い上のご注意に従ってください。

- ➔ [「用紙取り扱い上のご注意」 31ページ](#)

■ 用紙のセット枚数が多すぎます。

対処方法

セット可能枚数を超えてセットしないでください。

- ➔ [「印刷できる用紙とセット枚数」 319ページ](#)

■ プリンターに登録した用紙情報が間違っています。

対処方法

プリンターの用紙サイズと用紙種類の設定を、実際にセットした用紙に合わせてください。

- ➔ [「用紙サイズと種類の登録」 32ページ](#)

■ 給紙ローラーに紙粉が付いて、用紙が滑って給紙できません。

対処方法

給紙ローラーをクリーニングしてください。

- ➔ [「給紙不良を改善する（手差しトレイ）」 165ページ](#)

## 斜めに給紙される

以下の原因が考えられます。

■ プリンターの設置場所に問題があります。

対処方法

プリンターを水平な場所に設置して、適切な環境で使用してください。

- ➔ [「動作時と保管時の環境仕様」 372ページ](#)

■ 印刷できない用紙を使用しています。

対処方法

本製品で印刷できる用紙を使用してください。

- ➔ [「印刷できる用紙とセット枚数」 319ページ](#)
- ➔ [「印刷できない用紙」 325ページ](#)

■ 用紙の取り扱いに問題があります。

対処方法

用紙取り扱い上のご注意に従ってください。

- ➔ [「用紙取り扱い上のご注意」 31ページ](#)

■ 用紙が正しくセットされていません。

対処方法

用紙を正しい方向でセットして、用紙の側面に用紙ガイドを合わせてください。

- ➔ [「用紙をセットする」 33ページ](#)

■ 用紙のセット枚数が多すぎます。

対処方法

セット可能枚数を超えてセットしないでください。

- ➔ [「印刷できる用紙とセット枚数」 319ページ](#)

■ プリンターに登録した用紙情報が間違っています。

対処方法

プリンターの用紙サイズと用紙種類の設定を、実際にセットした用紙に合わせてください。

- ➔ [「用紙サイズと種類の登録」 32ページ](#)

■ 給紙ローラーに紙粉が付いて、用紙が滑って給紙できません。

対処方法

給紙ローラーをクリーニングしてください。

- ➔ [「給紙不良を改善する（手差しトレイ）」 165ページ](#)

## 重なって給紙される

以下の原因が考えられます。

■ プリンターの設置場所に問題があります。

対処方法

プリンターを水平な場所に設置して、適切な環境で使用してください。

- ➔ [「動作時と保管時の環境仕様」 372ページ](#)

■ 印刷できない用紙を使用しています。

対処方法

本製品で印刷できる用紙を使用してください。

- ➔ [「印刷できる用紙とセット枚数」 319ページ](#)
- ➔ [「印刷できない用紙」 325ページ](#)

■ 用紙の取り扱いに問題があります。

対処方法

用紙取り扱い上のご注意に従ってください。

- ➔ [「用紙取り扱い上のご注意」 31ページ](#)

■ 用紙が湿っています。

対処方法

新しい用紙をセットしてください。

■ 静電気で用紙がくっついていきます。

対処方法

印刷用紙をさばいてからセットしてください。それでも重なって給紙される場合は、用紙を1枚ずつセットしてください。

■ 用紙のセット枚数が多すぎます。

対処方法

セット可能枚数を超えてセットしないでください。

- ➔ [「印刷できる用紙とセット枚数」 319ページ](#)

■ プリンターに登録した用紙情報が間違っています。

対処方法

プリンターの用紙サイズと用紙種類の設定を、実際にセットした用紙に合わせてください。

- ➔ [「用紙サイズと種類の登録」 32ページ](#)

■ 給紙ローラーに紙粉が付いて、用紙が滑って給紙できません。

対処方法

給紙ローラーをクリーニングしてください。

- ➔ [「給紙不良を改善する（手差しトレイ）」 165ページ](#)

■ 手動両面印刷で片面印刷済みの用紙だけがまとまって給紙されています。

対処方法

給紙装置内にセットしてある用紙を取り除いてから、片面印刷済みの用紙をセットしてください。

## 用紙なしのエラーが発生する

- 用紙が手差しトレイの中央にセットされていません。

### 対処方法

手差しトレイに用紙をセットしているのに用紙なしのエラーが発生するときは、用紙を手差しトレイの中央にセットし直してください。

## ADFから給紙できない

以下の原因が考えられます。

- ADFに対応していない原稿です。

### 対処方法

ADFに対応している原稿を使用してください。

➔ [「ADFの仕様」364ページ](#)

- 原稿が正しくセットされていません。

### 対処方法

原稿を正しい方向でセットして、原稿の側面にADF原稿ガイドを合わせてください。

- 原稿のセット枚数が多すぎます。

### 対処方法

ADFの三角マークが示す線を越えてセットしないでください。

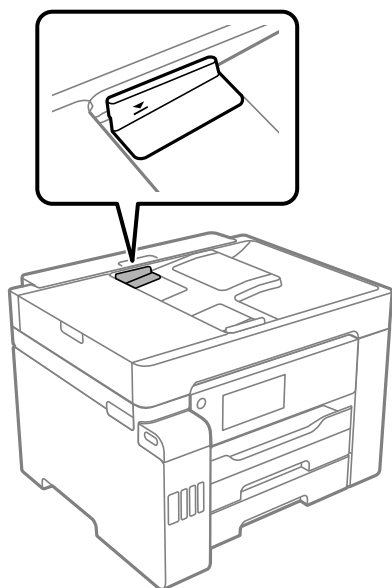

## ■ ローラーに紙粉が付いて、原稿が滑って給紙できません。

### 対処方法

ADFの内部をクリーニングしてください。

➔ [「ADFをクリーニングする」172ページ](#)

## ■ 原稿が検知されていません。

### 対処方法

コピー、スキャン、またはファクス画面で、ADFアイコンが点灯しているか確認してください。点灯していないときは、原稿をセットし直してください。

## 印刷できない

### Windowsから印刷できない

コンピューターとプリンターを接続できているか確認してください。接続している場合としていない場合で原因と対処方法が異なります。

#### 接続状態を確認する

Epson 接続診断ツールを使って、コンピューターとプリンターの接続状態を確認してください。診断内容によっては、このツールで解決できる場合があります。

#### 1. デスクトップの [Epson 接続診断ツール] アイコンをダブルクリックします。

Epson 接続診断ツールが起動します。

デスクトップにアイコンがない場合は、以下の方法で起動してください。

- Windows 10  
スタートボタンをクリックして、[Epson Software] - [Epson 接続診断ツール] の順に選択します。
- Windows 8.1/Windows 8  
検索チャームでソフトウェア名を入力して、表示されたアイコンを選択します。
- Windows 7  
スタートボタンをクリックして、[すべてのプログラム] - [Epson Software] - [Epson 接続診断ツール] の順に選択します。

#### 2. 画面の指示に従って診断します。



プリンター名が表示されないときは、エプソン純正プリンタードライバーをインストールしてください。  
[「エプソン純正プリンタードライバーがインストールされているか確認する \(Windows\)」180ページ](#)

問題が見つかったら、対応する解決方法に従って操作します。  
解決できなかった場合は、状態に合わせて以下を確認してください。

- ネットワーク接続でプリンターが認識されていない  
[「ネットワークに接続できない」198ページ](#)

- USB接続でプリンターが認識されていない  
「[USB接続できない \(Windows\)](#)」 200ページ
- プリンターは認識されているが印刷できない  
「[接続できているのに印刷できない \(Windows\)](#)」 201ページ

## ネットワークに接続できない

以下の原因が考えられます。

### ■ 無線LAN接続でネットワーク機器に何らかの問題があります。

#### 対処方法

ネットワークに接続する全ての機器の電源を切ります。約10秒待ってから無線LANルーター（アクセスポイント）、コンピューターまたはスマートデバイス、プリンターの順に電源を入れます。電波が届きやすいように機器を無線LANルーター（アクセスポイント）に近づけて、設定し直してください。

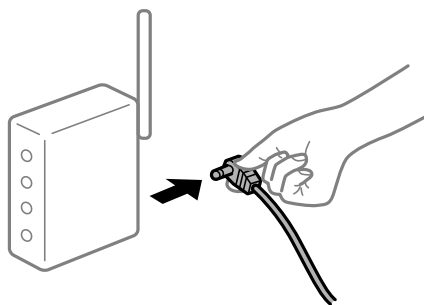

### ■ 機器と無線LANルーターが離れていて電波が届いていません。

#### 対処方法

コンピューターまたはスマートデバイスとプリンターを無線LANルーターの近くに移動して、無線LANルーターの電源を入れ直してください。

### ■ 無線LANルーターを交換した場合、設定が新しいルーターに合っていない。

#### 対処方法

新しい無線LANルーターに合うように、接続設定をやり直してください。

- ➔ 「[無線LANルーターを交換したとき](#)」 293ページ

## ■ 接続しているSSIDがコンピューターやスマートデバイスとプリンターで異なります。

### 対処方法

複数の無線LANルーターを使用している場合や、1台で複数のSSIDを使用できる無線LANルーターの場合、コンピューターやスマートデバイスが接続しているSSIDとプリンターが接続しているSSIDが異なっていると接続できません。

コンピューターやスマートデバイスを同じSSIDに接続してください。

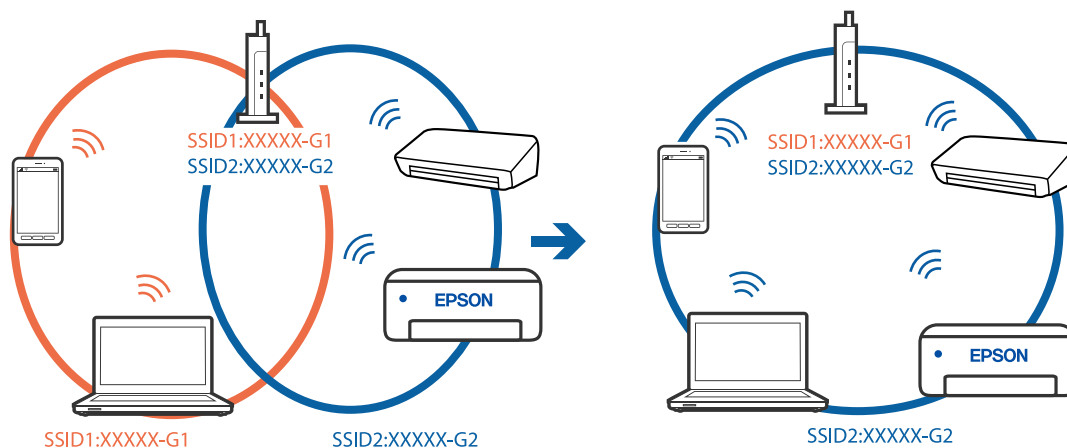

## ■ 無線LANルーターのプライバシーセパレーター機能が有効になっています。

### 対処方法

多くの無線LANルーター（アクセスポイント）やモバイルルーターには、機器間の通信を遮断するプライバシーセパレーター機能があります。同じSSIDに接続されていてもプリンターとコンピューターまたはスマートデバイス間で通信できない場合は、無線LANルーター（アクセスポイント）のプライバシーセパレーター機能を無効にしてください。詳しくは無線LANルーター（アクセスポイント）のマニュアルをご覧ください。

## ■ IPアドレスが正しく割り当てられていません。

### 対処方法

IPアドレスが「169.254.XXX.XXX」、サブネットマスクが「255.255.0.0」の場合は、IPアドレスが正しく割り当てられていない可能性があります。

プリンターの操作パネルで、[設定] - [本体設定] - [ネットワーク設定] - [詳細設定] の順に選択して、プリンターに割り当てられているIPアドレスとサブネットマスクを確認してください。

無線LANルーターの電源を入れ直すか、プリンターのネットワークを再設定してください。

➔ [「ネットワークを再設定する方法」292ページ](#)

## ■ コンピューターのネットワーク設定に問題があります。

### 対処方法

コンピューターからウェブサイトを開覧できるか確認してください。閲覧できない場合はコンピューターのネットワーク設定に問題があります。

コンピューターのネットワーク接続を確認してください。詳しくはコンピューターのマニュアルをご覧ください。

## ■ IEEE802.3az（省電力イーサネット）に対応した機器を使って有線LAN接続しています。

### 対処方法

IEEE802.3az（Energy Efficient Ethernet、省電力イーサネット）に対応した機器を使って有線LAN接続する場合、一部のハブやルーターを使用したときに以下の現象が発生することがあります。

- 接続したりしなかったりして不安定になる
- 接続できなくなる
- 通信速度が遅くなる

以下の手順で、コンピューターとプリンターのIEEE802.3azを無効にして接続してください。

1. コンピューターとプリンターそれぞれにつながっているLANケーブルを外します。
2. コンピューターのIEEE802.3azが有効になっている場合は、無効にします。  
詳しくはコンピューターのマニュアルをご覧ください。
3. LANケーブルでコンピューターとプリンターを直接接続します。
4. プリンターで、ネットワーク接続診断レポートを印刷します。  
[「ネットワーク接続診断レポートを印刷する」 309ページ](#)
5. ネットワーク接続診断レポートで、プリンターのIPアドレスを確認します。
6. コンピューターで、Web Configを起動します。  
Webブラウザを起動し、プリンターのIPアドレスを入力してください。  
[「WebブラウザからWeb Configを起動する」 335ページ](#)
7. [ネットワーク] タブ - [有線LAN] の順に選択します。
8. [IEEE 802.3az] を [オフ] にします。
9. [次へ] をクリックします。
10. [設定] をクリックします。
11. コンピューターとプリンターにつながっているLANケーブルを外します。
12. 手順2でコンピューターのIEEE802.3azを無効にした場合は、有効にします。
13. 手順1で外したLANケーブルをコンピューターとプリンターにつなぎます。  
上記の手順をしてもこの現象が発生する場合は、プリンター以外の機器が原因となっている可能性があります。

## USB接続できない (Windows)

以下の原因が考えられます。

## ■ USBケーブルがしっかりと差し込まれていません。

### 対処方法

プリンターとコンピューターを接続しているUSBケーブルをしっかりと差し込んでください。

## ■ USBハブに問題があります。

### 対処方法

USBハブ使用時は、プリンターとコンピューターを直接接続してみてください。

## ■ USBケーブルが差し込み口に問題があります。

### 対処方法

USBケーブルの差し込み口を変えてみてください。それでも解決しないときはUSBケーブルを変えてみてください。

## 接続できているのに印刷できない (Windows)

以下の原因が考えられます。

## ■ ソフトウェアやデータに問題があります。

### 対処方法

- エプソン純正プリンタードライバー (EPSON XXXXX) がインストールされているか確認してください。インストールされていないと使用できる機能が限られるため、インストールすることをお勧めします。
  - データサイズが大きい画像を印刷しようとする、コンピューターのメモリーが足りなくなることがあります。解像度を下げたり、サイズを小さくしたりして印刷してください。
  - 全ての対処方法を試してもトラブルを解決できないときは、プリンタードライバーをアンインストールして、再インストールしてみてください。
  - ソフトウェアを最新のバージョンに更新すると、問題が解決することがあります。ソフトウェアの状態を確認するには、ソフトウェア更新ツールを使用してください。
- ➔ [「エプソン純正プリンタードライバーがインストールされているか確認する \(Windows\)」](#) 180ページ
  - ➔ [「エプソン純正プリンタードライバーがインストールされているか確認する \(Mac OS\)」](#) 181ページ
  - ➔ [「ソフトウェアを個別にインストールまたはアンインストールする」](#) 179ページ
  - ➔ [「ソフトウェアやファームウェアを更新する」](#) 183ページ

## ■ プリンターの状態に問題があります。

### 対処方法

プリンタードライバーで [ユーティリティ] タブの [EPSON プリンターウィンドウ!3] をクリックしてプリンターの状態を確認してください。[EPSON プリンターウィンドウ!3] が無効になっているときは、[ユーティリティ] タブの [拡張設定] をクリックして [EPSON プリンターウィンドウ!3 を使用する] にチェックを入れて有効にします。

## 印刷待ちのジョブが残っています。

### 対処方法

プリンタードライバーの [ユーティリティ] タブで [印刷待ち状態表示] をクリックします。不要な印刷データが残っている場合は、[プリンター] メニューで [すべてのドキュメントの取り消し] を選択してください。

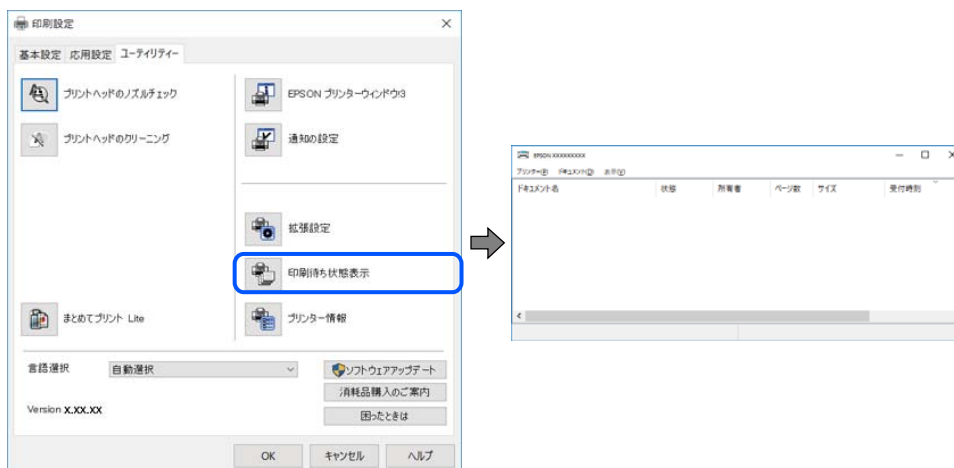

## プリンターが一時停止やオフラインになっています。

### 対処方法

プリンタードライバーの [ユーティリティ] タブで [印刷待ち状態表示] をクリックします。  
[プリンター] メニューで一時停止またはオフラインのチェックを外してください。

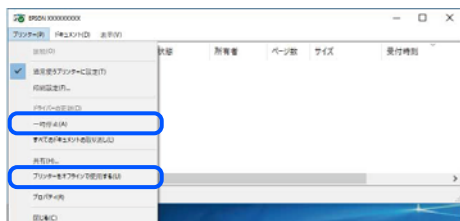

## 通常使うプリンターに設定されていません。

### 対処方法

[コントロールパネル] - [デバイスとプリンター] (または [プリンタ]、[プリンタとFAX]) でお使いになるプリンターアイコンを右クリックして [通常使うプリンターに設定] をクリックします。

**参考** 複数プリンターアイコンがある場合は、以下を参考にして選んでください。

例)

USB ケーブルで接続 : EPSON XXXX Series

ネットワークで接続 : EPSON XXXX Series (ネットワーク)

何度もプリンタードライバーをインストールするとプリンタードライバーのコピーが作成されることがあります。「EPSON XXXX Series (コピー1)」などのコピーができてしまっている場合は、コピーされたドライバーのアイコン上で右クリックし、[デバイスの削除] をクリックしてください。

## ■ 正しいポートが選択されていません。

### 対処方法

プリンタードライバーの [ユーティリティー] タブで [印刷待ち状態表示] をクリックします。  
[プリンター] メニューの [プロパティ] - [ポート] で、以下の正しいポートを選択してください。  
USB接続： [USBXXX] 、ネットワーク接続： [EpsonNet Print Port]

## ネットワーク接続のプリンターから突然印刷できなくなった

以下の原因が考えられます。

## ■ ネットワーク環境が変更されています。

### 対処方法

無線LANルーター（アクセスポイント）やプロバイダーなど、ネットワーク環境を変更したときは、プリンターのネットワーク設定をやり直してください。  
コンピューターやスマートデバイスをプリンターと同じSSIDに接続してください。

➔ [「ネットワークを再設定する方法」 292ページ](#)

## ■ 無線LAN接続でネットワーク機器に何らかの問題があります。

### 対処方法

ネットワークに接続する全ての機器の電源を切ります。約10秒待ってから無線LANルーター（アクセスポイント）、コンピューターまたはスマートデバイス、プリンターの順に電源を入れます。電波が届きやすいように機器を無線LANルーター（アクセスポイント）に近づけて、設定し直してください。

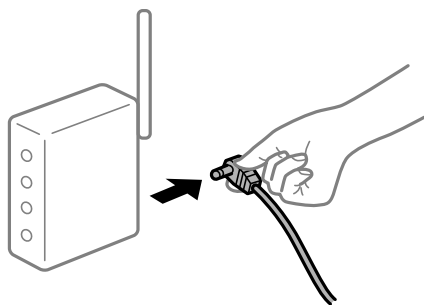

## ■ プリンターがネットワークに接続していません。

### 対処方法

プリンターの操作パネルで [設定] - [本体設定] - [ネットワーク設定] - [接続診断] の順に選択して、ネットワーク接続診断レポートを印刷します。ネットワーク接続診断レポートの結果が失敗だった場合は、接続診断の内容を確認して対処方法をお試しください。

➔ [「ネットワーク接続診断レポートを印刷する」 309ページ](#)

## ■ コンピューターのネットワーク設定に問題があります。

### 対処方法

コンピューターからウェブサイトを開覧できるか確認してください。閲覧できない場合はコンピューターのネットワーク設定に問題があります。

コンピューターのネットワーク接続を確認してください。詳しくはコンピューターのマニュアルをご覧ください。

## ■ 印刷待ちのジョブが残っています。

### 対処方法

プリンタードライバーの [ユーティリティ] タブで [印刷待ち状態表示] をクリックします。不要な印刷データが残っている場合は、[プリンター] メニューで [すべてのドキュメントの取り消し] を選択してください。

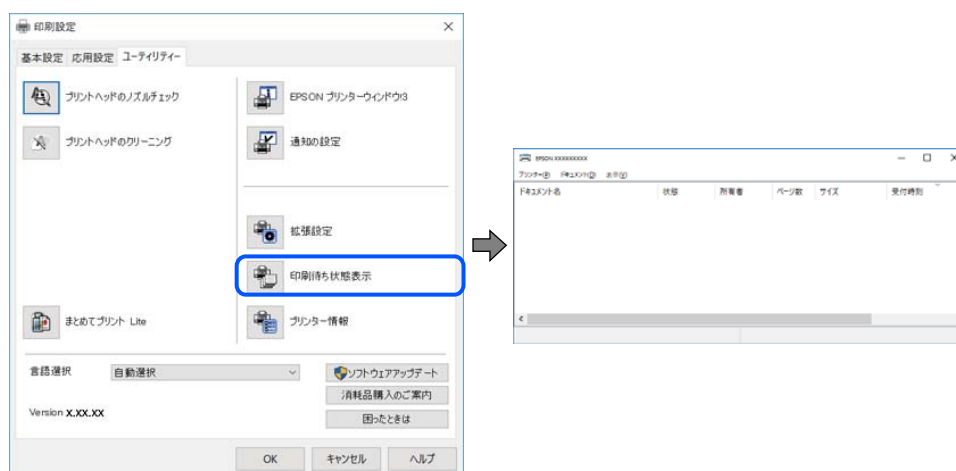

## ■ プリンターが一時停止やオフラインになっています。

### 対処方法

プリンタードライバーの [ユーティリティ] タブで [印刷待ち状態表示] をクリックします。

[プリンター] メニューで一時停止またはオフラインのチェックを外してください。

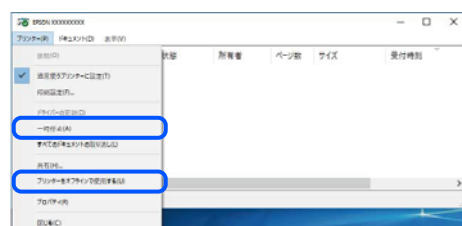

## ■ 通常使うプリンターに設定されていません。

### 対処方法

〔コントロールパネル〕 - 〔デバイスとプリンター〕（または〔プリンタ〕、〔プリンタとFAX〕）でお使いになるプリンターアイコンを右クリックして〔通常使うプリンターに設定〕をクリックします。

**参考** 複数プリンターアイコンがある場合は、以下を参考にしてください。

例)

USB ケーブルで接続：EPSON XXXX Series

ネットワークで接続：EPSON XXXX Series（ネットワーク）

何度もプリンタードライバーをインストールするとプリンタードライバーのコピーが作成されることがあります。「EPSON XXXX Series（コピー1）」などのコピーができてしまっている場合は、コピーされたドライバーのアイコン上で右クリックし、〔デバイスの削除〕をクリックしてください。

## ■ 正しいポートが選択されていません。

### 対処方法

プリンタードライバーの〔ユーティリティー〕タブで〔印刷待ち状態表示〕をクリックします。

〔プリンター〕メニューの〔プロパティ〕 - 〔ポート〕で、以下の正しいポートを選択してください。

USB接続：〔USBXXX〕、ネットワーク接続：〔EpsonNet Print Port〕

## ■ 全ての対処方法を試しても解決しないとき

### 対処方法

全ての対処方法を試してもうまくいかない場合は、セキュリティソフトなどの影響が考えられます。エプソンのウェブサイトではFAQをご覧ください。

<http://www.epson.jp/support/faq/>

製品カテゴリーからお使いの製品を選択して、「無線LAN 接続」などのキーワード入力で検索できます。

## Mac OSから印刷できない

コンピューターとプリンターを接続できているか確認してください。

接続している場合としていない場合で原因と対処方法が異なります。

### 接続状態を確認する

EPSONプリンターウィンドウを使って、コンピューターとプリンターの接続状態を確認してください。

1. アップルメニューの〔システム環境設定〕 - 〔プリンタとスキャナ〕（または〔プリントとスキャン〕、〔プリントとファクス〕）の順に選択し、お使いのプリンターを選択します。
2. 〔オプションとサプライ〕 - 〔ユーティリティ〕 - 〔プリンタユーティリティを開く〕の順にクリックします。
3. 〔EPSONプリンターウィンドウ〕をクリックします。

インク残量が表示されていればコンピューターとプリンターは接続しています。

接続できていない場合は、以下を確認してください。

- ネットワーク接続でプリンターが認識されていない  
「ネットワークに接続できない」 206ページ
- USB接続でプリンターが認識されていない  
「USB接続できない (Mac OS)」 209ページ

接続できている場合は、以下を確認してください。

- プリンターは認識されているが印刷できない  
「接続できているのに印刷できない (Mac OS)」 210ページ

## ネットワークに接続できない

以下の原因が考えられます。

### ■ 無線LAN接続でネットワーク機器に何らかの問題があります。

#### 対処方法

ネットワークに接続する全ての機器の電源を切ります。約10秒待ってから無線LANルーター（アクセスポイント）、コンピューターまたはスマートデバイス、プリンターの順に電源を入れます。電波が届きやすいように機器を無線LANルーター（アクセスポイント）に近づけて、設定し直してください。

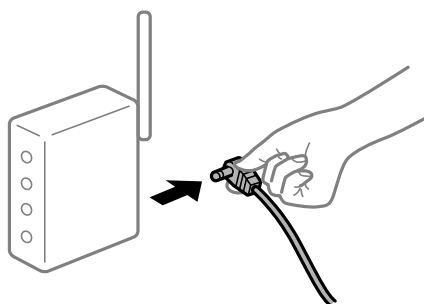

### ■ 機器と無線LANルーターが離れていて電波が届いていません。

#### 対処方法

コンピューターまたはスマートデバイスとプリンターを無線LANルーターの近くに移動して、無線LANルーターの電源を入れ直してください。

### ■ 無線LANルーターを交換した場合、設定が新しいルーターに合っていない。

#### 対処方法

新しい無線LANルーターに合うように、接続設定をやり直してください。

- ➔ 「無線LANルーターを交換したとき」 293ページ

## ■ 接続しているSSIDがコンピューターやスマートデバイスとプリンターで異なります。

### 対処方法

複数の無線LANルーターを使用している場合や、1台で複数のSSIDを使用できる無線LANルーターの場合、コンピューターやスマートデバイスが接続しているSSIDとプリンターが接続しているSSIDが異なっていると接続できません。

コンピューターやスマートデバイスを同じSSIDに接続してください。

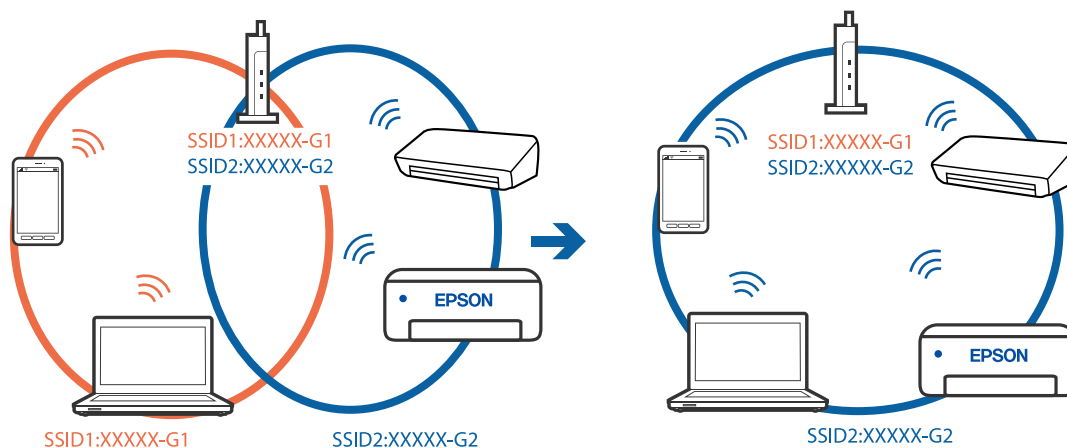

## ■ 無線LANルーターのプライバシーセパレーター機能が有効になっています。

### 対処方法

多くの無線LANルーター（アクセスポイント）やモバイルルーターには、機器間の通信を遮断するプライバシーセパレーター機能があります。同じSSIDに接続されていてもプリンターとコンピューターまたはスマートデバイス間で通信できない場合は、無線LANルーター（アクセスポイント）のプライバシーセパレーター機能を無効にしてください。詳しくは無線LANルーター（アクセスポイント）のマニュアルをご覧ください。

## ■ IPアドレスが正しく割り当てられていません。

### 対処方法

IPアドレスが「169.254.XXX.XXX」、サブネットマスクが「255.255.0.0」の場合は、IPアドレスが正しく割り当てられていない可能性があります。

プリンターの操作パネルで、[設定] - [本体設定] - [ネットワーク設定] - [詳細設定] の順に選択して、プリンターに割り当てられているIPアドレスとサブネットマスクを確認してください。

無線LANルーターの電源を入れ直すか、プリンターのネットワークを再設定してください。

➔ [「ネットワークを再設定する方法」292ページ](#)

## ■ コンピューターのネットワーク設定に問題があります。

### 対処方法

コンピューターからウェブサイトを開覧できるか確認してください。閲覧できない場合はコンピューターのネットワーク設定に問題があります。

コンピューターのネットワーク接続を確認してください。詳しくはコンピューターのマニュアルをご覧ください。

■ USB 3.0ポートに接続している機器によって無線周波数干渉が起こっています。

**対処方法**

MacのUSB 3.0ポートに機器を接続して使用していると、無線周波数干渉が起こることがあります。無線LAN (Wi-Fi) に接続できない、または動作が不安定になる場合は以下をお試しください。

- USB 3.0ポートに接続している機器をコンピューターから離す
- 5 GHzのSSIDに接続する

接続するには、以下を参照してください。

➔ [「プリンターにSSIDとパスワードを入力して設定する」 297ページ](#)

## ■ IEEE802.3az（省電力イーサネット）に対応した機器を使って有線LAN接続しています。

### 対処方法

IEEE802.3az（Energy Efficient Ethernet、省電力イーサネット）に対応した機器を使って有線LAN接続する場合、一部のハブやルーターを使用したときに以下の現象が発生することがあります。

- 接続したりしなかったりして不安定になる
- 接続できなくなる
- 通信速度が遅くなる

以下の手順で、コンピューターとプリンターのIEEE802.3azを無効にして接続してください。

1. コンピューターとプリンターそれぞれにつながっているLANケーブルを外します。
2. コンピューターのIEEE802.3azが有効になっている場合は、無効にします。  
詳しくはコンピューターのマニュアルをご覧ください。
3. LANケーブルでコンピューターとプリンターを直接接続します。
4. プリンターで、ネットワーク接続診断レポートを印刷します。  
[「ネットワーク接続診断レポートを印刷する」 309ページ](#)
5. ネットワーク接続診断レポートで、プリンターのIPアドレスを確認します。
6. コンピューターで、Web Configを起動します。  
Webブラウザを起動し、プリンターのIPアドレスを入力してください。  
[「WebブラウザからWeb Configを起動する」 335ページ](#)
7. [ネットワーク] タブ - [有線LAN] の順に選択します。
8. [IEEE 802.3az] を [オフ] にします。
9. [次へ] をクリックします。
10. [設定] をクリックします。
11. コンピューターとプリンターにつながっているLANケーブルを外します。
12. 手順2でコンピューターのIEEE802.3azを無効にした場合は、有効にします。
13. 手順1で外したLANケーブルをコンピューターとプリンターにつなぎます。

上記の手順をしてもこの現象が発生する場合は、プリンター以外の機器が原因となっている可能性があります。

## USB接続できない（Mac OS）

以下の原因が考えられます。

## ■ USBケーブルがしっかりと差し込まれていません。

### 対処方法

プリンターとコンピューターを接続しているUSBケーブルをしっかりと差し込んでください。

## ■ USBハブに問題があります。

### 対処方法

USBハブ使用時は、プリンターとコンピューターを直接接続してみてください。

## ■ USBケーブルが差し込み口に問題があります。

### 対処方法

USBケーブルの差し込み口を変えてみてください。それでも解決しないときはUSBケーブルを変えてみてください。

## 接続できているのに印刷できない (Mac OS)

以下の原因が考えられます。

## ■ ソフトウェアやデータに問題があります。

### 対処方法

- エプソン純正プリンタードライバー (EPSON XXXXX) がインストールされているか確認してください。インストールされていないと使用できる機能が限られるため、インストールすることをお勧めします。
  - データサイズが大きい画像を印刷しようとする、コンピューターのメモリーが足りなくなることがあります。解像度を下げたり、サイズを小さくしたりして印刷してください。
  - 全ての対処方法を試してもトラブルを解決できないときは、プリンタードライバーをアンインストールして、再インストールしてみてください。
  - ソフトウェアを最新のバージョンに更新すると、問題が解決することがあります。ソフトウェアの状態を確認するには、ソフトウェア更新ツールを使用してください。
- ➔ [「エプソン純正プリンタードライバーがインストールされているか確認する \(Windows\)」](#) 180ページ
  - ➔ [「エプソン純正プリンタードライバーがインストールされているか確認する \(Mac OS\)」](#) 181ページ
  - ➔ [「ソフトウェアを個別にインストールまたはアンインストールする」](#) 179ページ
  - ➔ [「ソフトウェアやファームウェアを更新する」](#) 183ページ

## ■ プリンターの状態に問題があります。

### 対処方法

プリンターのステータスが [一時停止] になっていないか確認してください。

アップルメニューの [システム環境設定] - [プリンタとスキャナ] (または [プリントとスキャン]、[プリントとファクス]) の順に選択し、お使いのプリンターをダブルクリックします。[一時停止] になっているときは、[再開] をクリックしてください。

## ■ プリンターの利用者制限が有効になっています。

### 対処方法

利用者制限されたプリンターでは印刷できないことがあります。プリンターの管理者に問い合わせてください。

## ネットワーク接続のプリンターから突然印刷できなくなった

以下の原因が考えられます。

## ■ ネットワーク環境が変更されています。

### 対処方法

無線LANルーター（アクセスポイント）やプロバイダーなど、ネットワーク環境を変更したときは、プリンターのネットワーク設定をやり直してください。

コンピューターやスマートデバイスをプリンターと同じSSIDに接続してください。

➔ [「ネットワークを再設定する方法」292ページ](#)

## ■ 無線LAN接続でネットワーク機器に何らかの問題があります。

### 対処方法

ネットワークに接続する全ての機器の電源を切ります。約10秒待ってから無線LANルーター（アクセスポイント）、コンピューターまたはスマートデバイス、プリンターの順に電源を入れます。電波が届きやすいように機器を無線LANルーター（アクセスポイント）に近づけて、設定し直してください。

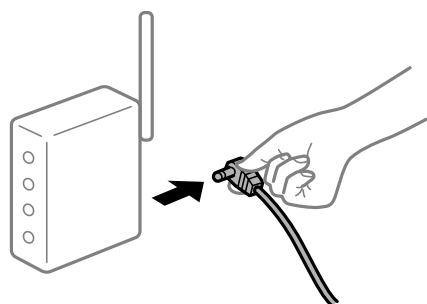

## ■ プリンターがネットワークに接続していません。

### 対処方法

プリンターの操作パネルで [設定] - [本体設定] - [ネットワーク設定] - [接続診断] の順に選択して、ネットワーク接続診断レポートを印刷します。ネットワーク接続診断レポートの結果が失敗だった場合は、接続診断の内容を確認して対処方法をお試しください。

➔ [「ネットワーク接続診断レポートを印刷する」309ページ](#)

## ■ コンピューターのネットワーク設定に問題があります。

### 対処方法

コンピューターからウェブサイトを開覧できるか確認してください。閲覧できない場合はコンピューターのネットワーク設定に問題があります。

コンピューターのネットワーク接続を確認してください。詳しくはコンピューターのマニュアルをご覧ください。

## ■ 全ての対処方法を試しても解決しないとき

### 対処方法

全ての対処方法を試してもうまくいかない場合は、セキュリティソフトなどの影響が考えられます。エプソンのウェブサイトではFAQをご覧ください。

<http://www.epson.jp/support/faq/>

製品カテゴリーからお使いの製品を選択して、「無線LAN 接続」などのキーワード入力で検索できます。

## スマートデバイスから印刷できない

スマートデバイスとプリンターを接続できているか確認してください。  
接続している場合としていない場合で原因と対処方法が異なります。

### 接続状態を確認する

Epson iPrintを使って、スマートデバイスとプリンターの接続状態を確認してください。  
Epson iPrintがインストールされていない場合は、以下を参照してインストールしてください。  
「[スマートデバイスから簡単に印刷するアプリ \(Epson iPrint\) 」 331ページ](#)

1. スマートデバイスでEpson iPrintを起動します。
2. ホーム画面にプリンター名が表示されているか確認します。  
プリンター名が表示されている場合は、スマートデバイスとプリンターは接続しています。  
以下が表示されている場合は、スマートデバイスとプリンターは接続していません。
  - プリンター未設定
  - 通信エラーが発生しました。

接続できていない場合は、以下を確認してください。

- ネットワーク接続でプリンターが認識されていない  
「[ネットワークに接続できない」 212ページ](#)

接続できている場合は、以下を確認してください。

- プリンターは認識されているが印刷できない  
「[接続できているのに印刷できない \(iOS\) 」 214ページ](#)

## ネットワークに接続できない

以下の原因が考えられます。

■ 無線LAN接続でネットワーク機器に何らかの問題があります。

対処方法

ネットワークに接続する全ての機器の電源を切ります。約10秒待ってから無線LANルーター（アクセスポイント）、コンピューターまたはスマートデバイス、プリンターの順に電源を入れます。電波が届きやすいように機器を無線LANルーター（アクセスポイント）に近づけて、設定し直してください。

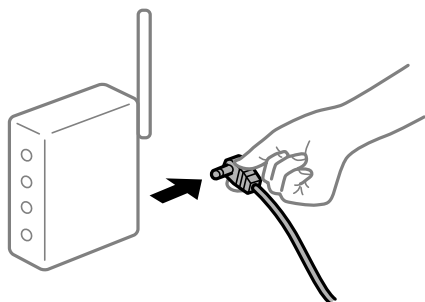

■ 機器と無線LANルーターが離れていて電波が届いていません。

対処方法

コンピューターまたはスマートデバイスとプリンターを無線LANルーターの近くに移動して、無線LANルーターの電源を入れ直してください。

■ 無線LANルーターを交換した場合、設定が新しいルーターに合っていない。

対処方法

新しい無線LANルーターに合うように、接続設定をやり直してください。

➔ [「無線LANルーターを交換したとき」293ページ](#)

■ 接続しているSSIDがコンピューターやスマートデバイスとプリンターで異なります。

対処方法

複数の無線LANルーターを使用している場合や、1台で複数のSSIDを使用できる無線LANルーターの場合、コンピューターやスマートデバイスが接続しているSSIDとプリンターが接続しているSSIDが異なっていると接続できません。

コンピューターやスマートデバイスを同じSSIDに接続してください。

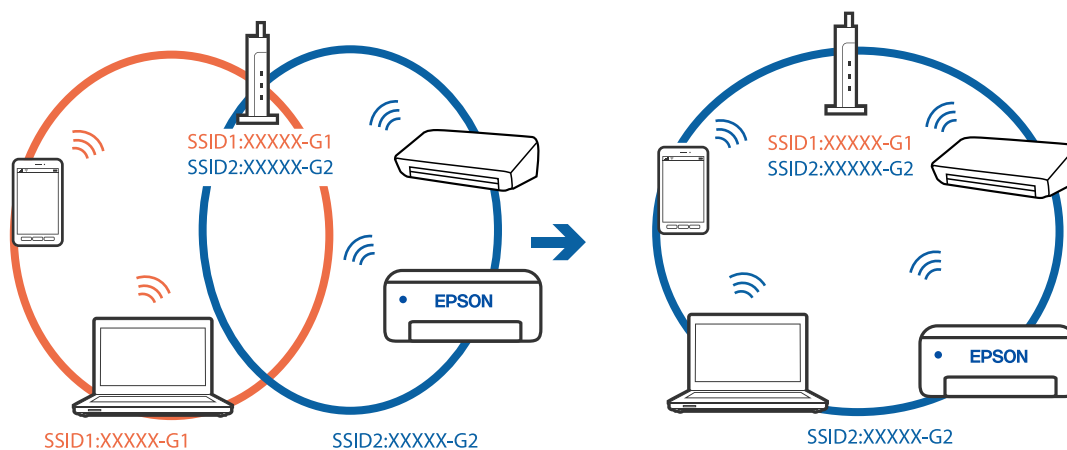

## ■ 無線LANルーターのプライバシーセパレーター機能が有効になっています。

### 対処方法

多くの無線LANルーター（アクセスポイント）やモバイルルーターには、機器間の通信を遮断するプライバシーセパレーター機能があります。同じSSIDに接続されていてもプリンターとコンピューターまたはスマートデバイス間で通信できない場合は、無線LANルーター（アクセスポイント）のプライバシーセパレーター機能を無効にしてください。詳しくは無線LANルーター（アクセスポイント）のマニュアルをご覧ください。

## ■ IPアドレスが正しく割り当てられていません。

### 対処方法

IPアドレスが「169.254.XXX.XXX」、サブネットマスクが「255.255.0.0」の場合は、IPアドレスが正しく割り当てられていない可能性があります。

プリンターの操作パネルで、[設定] - [本体設定] - [ネットワーク設定] - [詳細設定] の順に選択して、プリンターに割り当てられているIPアドレスとサブネットマスクを確認してください。

無線LANルーターの電源を入れ直すか、プリンターのネットワークを再設定してください。

➔ [「ネットワークを再設定する方法」292ページ](#)

## ■ スマートデバイスのネットワーク設定に問題があります。

### 対処方法

スマートデバイスからウェブサイトを閲覧できるか確認してください。閲覧できない場合はスマートデバイスのネットワーク設定に問題があります。

スマートデバイスのネットワーク接続を確認してください。詳しくはスマートデバイスのマニュアルをご覧ください。

## 接続できているのに印刷できない (iOS)

以下の原因が考えられます。

## ■ 設定画面自動表示が無効になっています。

### 対処方法

操作パネルの以下のメニューで [設定画面自動表示] を有効にしてください。

[設定] - [本体設定] - [プリンター設定] - [給紙装置設定] - [設定画面自動表示]

## ■ AirPrintの設定が無効になっています。

### 対処方法

Web ConfigでAirPrintの設定を有効にしてください。

➔ [「ブラウザ上でプリンターの設定や変更をするソフトウェア \(Web Config\)」334ページ](#)

## ネットワーク接続のプリンターから突然印刷できなくなった

以下の原因が考えられます。

## ■ ネットワーク環境が変更されています。

### 対処方法

無線LANルーター（アクセスポイント）やプロバイダーなど、ネットワーク環境を変更したときは、プリンターのネットワーク設定をやり直してください。

コンピューターやスマートデバイスをプリンターと同じSSIDに接続してください。

➔ [「ネットワークを再設定する方法」292ページ](#)

## ■ 無線LAN接続でネットワーク機器に何らかの問題があります。

### 対処方法

ネットワークに接続する全ての機器の電源を切ります。約10秒待ってから無線LANルーター（アクセスポイント）、コンピューターまたはスマートデバイス、プリンターの順に電源を入れます。電波が届きやすいように機器を無線LANルーター（アクセスポイント）に近づけて、設定し直してください。

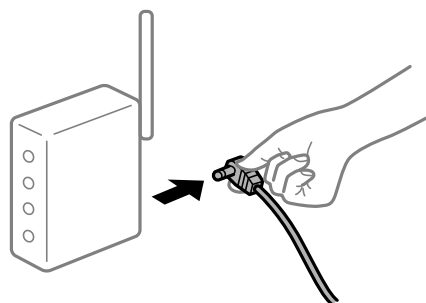

## ■ プリンターがネットワークに接続していません。

### 対処方法

プリンターの操作パネルで [設定] - [本体設定] - [ネットワーク設定] - [接続診断] の順に選択して、ネットワーク接続診断レポートを印刷します。ネットワーク接続診断レポートの結果が失敗だった場合は、接続診断の内容を確認して対処方法をお試しください。

➔ [「ネットワーク接続診断レポートを印刷する」309ページ](#)

## ■ スマートデバイスのネットワーク設定に問題があります。

### 対処方法

スマートデバイスからウェブサイトを開覧できるか確認してください。閲覧できない場合はスマートデバイスのネットワーク設定に問題があります。

スマートデバイスのネットワーク接続を確認してください。詳しくはスマートデバイスのマニュアルをご覧ください。

## ■ 全ての対処方法を試しても解決しないとき

### 対処方法

全ての対処方法を試してもうまくいかない場合は、セキュリティソフトなどの影響が考えられます。エプソンのウェブサイトではFAQをご覧ください。

<http://www.epson.jp/support/faq/>

製品カテゴリーからお使いの製品を選択して、「無線LAN 接続」などのキーワード入力で見つけられます。

## スキャンできない

### Windowsからスキャンできない

コンピューターとプリンターが接続できているか確認してください。  
接続している場合としていない場合で原因と対処方法が異なります。

#### 接続状態を確認する

Epson 接続診断ツールを使って、コンピューターとプリンターの接続状態を確認してください。診断内容によっては、このツールで解決できる場合があります。

#### 1. デスクトップの [Epson 接続診断ツール] アイコンをダブルクリックします。

Epson 接続診断ツールが起動します。

デスクトップにアイコンがない場合は、以下の方法で起動してください。

- Windows 10  
スタートボタンをクリックして、[Epson Software] - [Epson 接続診断ツール] の順に選択します。
- Windows 8.1/Windows 8  
検索チャームでソフトウェア名を入力して、表示されたアイコンを選択します。
- Windows 7  
スタートボタンをクリックして、[すべてのプログラム] - [Epson Software] - [Epson 接続診断ツール] の順に選択します。

#### 2. 画面の指示に従って診断します。

 **参考** プリンター名が表示されないときは、エプソン純正プリンタードライバーをインストールしてください。  
[「エプソン純正プリンタードライバーがインストールされているか確認する \(Windows\)」180ページ](#)

問題が見つかったら、対応する解決方法に従って操作します。  
解決できなかった場合は、状態に合わせて以下を確認してください。

- ネットワーク接続でプリンターが認識されていない  
[「ネットワークに接続できない」198ページ](#)
- USB接続でプリンターが認識されていない  
[「USB接続できない \(Windows\)」200ページ](#)
- プリンターは認識されているが印刷やスキャンできない  
[「接続できているのにスキャンできない \(Windows\)」220ページ](#)

### ネットワークに接続できない

以下の原因が考えられます。

■ 無線LAN接続でネットワーク機器に何らかの問題があります。

対処方法

ネットワークに接続する全ての機器の電源を切ります。約10秒待ってから無線LANルーター（アクセスポイント）、コンピューターまたはスマートデバイス、プリンターの順に電源を入れます。電波が届きやすいように機器を無線LANルーター（アクセスポイント）に近づけて、設定し直してください。

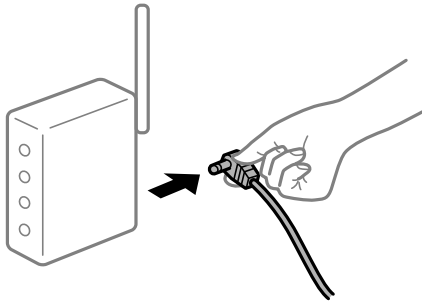

■ 機器と無線LANルーターが離れていて電波が届いていません。

対処方法

コンピューターまたはスマートデバイスとプリンターを無線LANルーターの近くに移動して、無線LANルーターの電源を入れ直してください。

■ 無線LANルーターを交換した場合、設定が新しいルーターに合っていない。

対処方法

新しい無線LANルーターに合うように、接続設定をやり直してください。

➔ [「無線LANルーターを交換したとき」293ページ](#)

■ 接続しているSSIDがコンピューターやスマートデバイスとプリンターで異なります。

対処方法

複数の無線LANルーターを使用している場合や、1台で複数のSSIDを使用できる無線LANルーターの場合、コンピューターやスマートデバイスが接続しているSSIDとプリンターが接続しているSSIDが異なっていると接続できません。

コンピューターやスマートデバイスを同じSSIDに接続してください。

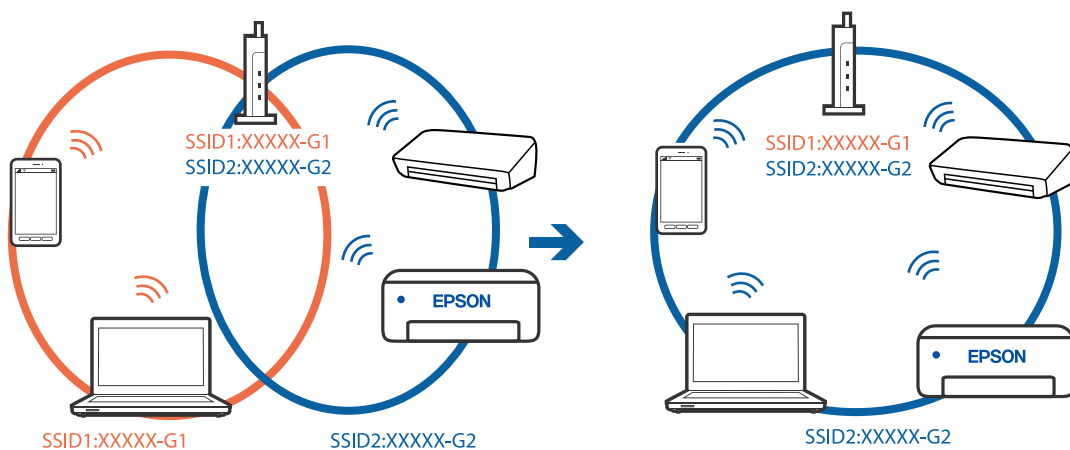

■ 無線LANルーターのプライバシーセパレーター機能が有効になっています。

対処方法

多くの無線LANルーター（アクセスポイント）やモバイルルーターには、機器間の通信を遮断するプライバシーセパレーター機能があります。同じSSIDに接続されていてもプリンターとコンピューターまたはスマートデバイス間で通信できない場合は、無線LANルーター（アクセスポイント）のプライバシーセパレーター機能を無効にしてください。詳しくは無線LANルーター（アクセスポイント）のマニュアルをご覧ください。

■ IPアドレスが正しく割り当てられていません。

対処方法

IPアドレスが「169.254.XXX.XXX」、サブネットマスクが「255.255.0.0」の場合は、IPアドレスが正しく割り当てられていない可能性があります。

プリンターの操作パネルで、[設定] - [本体設定] - [ネットワーク設定] - [詳細設定] の順に選択して、プリンターに割り当てられているIPアドレスとサブネットマスクを確認してください。

無線LANルーターの電源を入れ直すか、プリンターのネットワークを再設定してください。

➔ [「ネットワークを再設定する方法」292ページ](#)

■ コンピューターのネットワーク設定に問題があります。

対処方法

コンピューターからウェブサイトを閲覧できるか確認してください。閲覧できない場合はコンピューターのネットワーク設定に問題があります。

コンピューターのネットワーク接続を確認してください。詳しくはコンピューターのマニュアルをご覧ください。

## ■ IEEE802.3az（省電力イーサネット）に対応した機器を使って有線LAN接続しています。

### 対処方法

IEEE802.3az（Energy Efficient Ethernet、省電力イーサネット）に対応した機器を使って有線LAN接続する場合、一部のハブやルーターを使用したときに以下の現象が発生することがあります。

- 接続したりしなかったりして不安定になる
- 接続できなくなる
- 通信速度が遅くなる

以下の手順で、コンピューターとプリンターのIEEE802.3azを無効にして接続してください。

1. コンピューターとプリンターそれぞれにつながっているLANケーブルを外します。
2. コンピューターのIEEE802.3azが有効になっている場合は、無効にします。  
詳しくはコンピューターのマニュアルをご覧ください。
3. LANケーブルでコンピューターとプリンターを直接接続します。
4. プリンターで、ネットワーク接続診断レポートを印刷します。  
[「ネットワーク接続診断レポートを印刷する」 309ページ](#)
5. ネットワーク接続診断レポートで、プリンターのIPアドレスを確認します。
6. コンピューターで、Web Configを起動します。  
Webブラウザを起動し、プリンターのIPアドレスを入力してください。  
[「WebブラウザからWeb Configを起動する」 335ページ](#)
7. [ネットワーク] タブ - [有線LAN] の順に選択します。
8. [IEEE 802.3az] を [オフ] にします。
9. [次へ] をクリックします。
10. [設定] をクリックします。
11. コンピューターとプリンターにつながっているLANケーブルを外します。
12. 手順2でコンピューターのIEEE802.3azを無効にした場合は、有効にします。
13. 手順1で外したLANケーブルをコンピューターとプリンターにつなぎます。

上記の手順をしてもこの現象が発生する場合は、プリンター以外の機器が原因となっている可能性があります。

## USB接続できない (Windows)

以下の原因が考えられます。

## ■ USBケーブルがしっかりと差し込まれていません。

### 対処方法

プリンターとコンピューターを接続しているUSBケーブルをしっかりと差し込んでください。

## ■ USBハブに問題があります。

### 対処方法

USBハブ使用時は、プリンターとコンピューターを直接接続してみてください。

## ■ USBケーブルが差し込み口に問題があります。

### 対処方法

USBケーブルの差し込み口を変えてみてください。それでも解決しないときはUSBケーブルを変えてみてください。

## 接続できているのにスキャンできない (Windows)

### ■ ネットワーク接続で、高解像度のスキャンをしようとしています。

#### 対処方法

解像度を下げてスキャンしてください。

## Mac OSからスキャンできない

コンピューターとプリンターが接続できているか確認してください。  
接続している場合としていない場合で原因と対処方法が異なります。

### 接続状態を確認する

EPSONプリンターウィンドウを使って、コンピューターとプリンターの接続状態を確認してください。

1. アップルメニューの [システム環境設定] - [プリンタとスキャナ] (または [プリントとスキャン]、[プリントとファクス]) の順に選択し、お使いのプリンターを選択します。
2. [オプションとサプライ] - [ユーティリティ] - [プリンタユーティリティを開く] の順にクリックします。
3. [EPSONプリンターウィンドウ] をクリックします。

インク残量が表示されていればコンピューターとプリンターは接続しています。  
接続できていない場合は、以下を確認してください。

- ネットワーク接続でプリンターが認識されていない  
「[ネットワークに接続できない](#)」 206ページ
- USB接続でプリンターが認識されていない  
「[USB接続できない \(Mac OS\)](#)」 209ページ

接続できている場合は、以下を確認してください。

- プリンターは認識されているがスキャンできない  
    [「接続できているのにスキャンできない \(Mac OS\)」 225ページ](#)

## ネットワークに接続できない

以下の原因が考えられます。

- 無線LAN接続でネットワーク機器に何らかの問題があります。

### 対処方法

ネットワークに接続する全ての機器の電源を切ります。約10秒待ってから無線LANルーター（アクセスポイント）、コンピューターまたはスマートデバイス、プリンターの順に電源を入れます。電波が届きやすいように機器を無線LANルーター（アクセスポイント）に近づけて、設定し直してください。

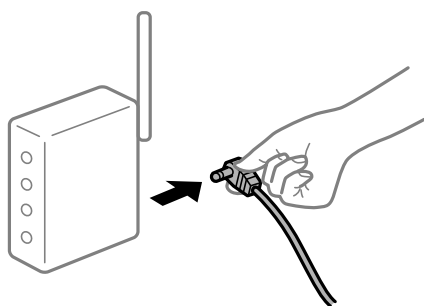

- 機器と無線LANルーターが離れていて電波が届いていません。

### 対処方法

コンピューターまたはスマートデバイスとプリンターを無線LANルーターの近くに移動して、無線LANルーターの電源を入れ直してください。

- 無線LANルーターを交換した場合、設定が新しいルーターに合っていない。

### 対処方法

新しい無線LANルーターに合うように、接続設定をやり直してください。

- ➔ [「無線LANルーターを交換したとき」 293ページ](#)

## ■ 接続しているSSIDがコンピューターやスマートデバイスとプリンターで異なります。

### 対処方法

複数の無線LANルーターを使用している場合や、1台で複数のSSIDを使用できる無線LANルーターの場合、コンピューターやスマートデバイスが接続しているSSIDとプリンターが接続しているSSIDが異なっていると接続できません。

コンピューターやスマートデバイスを同じSSIDに接続してください。

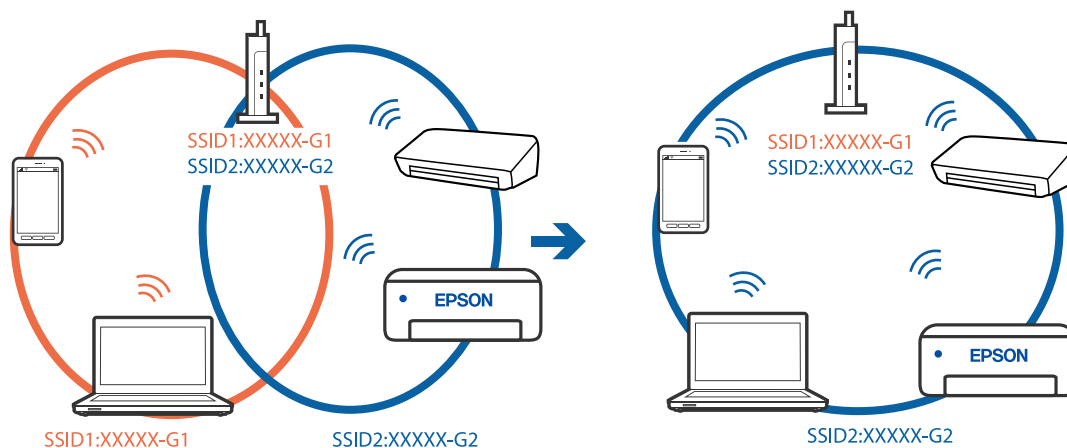

## ■ 無線LANルーターのプライバシーセパレーター機能が有効になっています。

### 対処方法

多くの無線LANルーター（アクセスポイント）やモバイルルーターには、機器間の通信を遮断するプライバシーセパレーター機能があります。同じSSIDに接続されていてもプリンターとコンピューターまたはスマートデバイス間で通信できない場合は、無線LANルーター（アクセスポイント）のプライバシーセパレーター機能を無効にしてください。詳しくは無線LANルーター（アクセスポイント）のマニュアルをご覧ください。

## ■ IPアドレスが正しく割り当てられていません。

### 対処方法

IPアドレスが「169.254.XXX.XXX」、サブネットマスクが「255.255.0.0」の場合は、IPアドレスが正しく割り当てられていない可能性があります。

プリンターの操作パネルで、[設定] - [本体設定] - [ネットワーク設定] - [詳細設定] の順に選択して、プリンターに割り当てられているIPアドレスとサブネットマスクを確認してください。

無線LANルーターの電源を入れ直すか、プリンターのネットワークを再設定してください。

➔ [「ネットワークを再設定する方法」292ページ](#)

## ■ コンピューターのネットワーク設定に問題があります。

### 対処方法

コンピューターからウェブサイトを開覧できるか確認してください。閲覧できない場合はコンピューターのネットワーク設定に問題があります。

コンピューターのネットワーク接続を確認してください。詳しくはコンピューターのマニュアルをご覧ください。

■ USB 3.0ポートに接続している機器によって無線周波数干渉が起こっています。

対処方法

MacのUSB 3.0ポートに機器を接続して使用していると、無線周波数干渉が起こることがあります。無線LAN (Wi-Fi) に接続できない、または動作が不安定になる場合は以下をお試しください。

- USB 3.0ポートに接続している機器をコンピューターから離す
- 5 GHzのSSIDに接続する

接続するには、以下を参照してください。

➔ [「プリンターにSSIDとパスワードを入力して設定する」297ページ](#)

## ■ IEEE802.3az（省電力イーサネット）に対応した機器を使って有線LAN接続しています。

### 対処方法

IEEE802.3az（Energy Efficient Ethernet、省電力イーサネット）に対応した機器を使って有線LAN接続する場合、一部のハブやルーターを使用したときに以下の現象が発生することがあります。

- 接続したりしなかったりして不安定になる
- 接続できなくなる
- 通信速度が遅くなる

以下の手順で、コンピューターとプリンターのIEEE802.3azを無効にして接続してください。

1. コンピューターとプリンターそれぞれにつながっているLANケーブルを外します。
2. コンピューターのIEEE802.3azが有効になっている場合は、無効にします。  
詳しくはコンピューターのマニュアルをご覧ください。
3. LANケーブルでコンピューターとプリンターを直接接続します。
4. プリンターで、ネットワーク接続診断レポートを印刷します。  
[「ネットワーク接続診断レポートを印刷する」 309ページ](#)
5. ネットワーク接続診断レポートで、プリンターのIPアドレスを確認します。
6. コンピューターで、Web Configを起動します。  
Webブラウザを起動し、プリンターのIPアドレスを入力してください。  
[「WebブラウザからWeb Configを起動する」 335ページ](#)
7. [ネットワーク] タブ - [有線LAN] の順に選択します。
8. [IEEE 802.3az] を [オフ] にします。
9. [次へ] をクリックします。
10. [設定] をクリックします。
11. コンピューターとプリンターにつながっているLANケーブルを外します。
12. 手順2でコンピューターのIEEE802.3azを無効にした場合は、有効にします。
13. 手順1で外したLANケーブルをコンピューターとプリンターにつなぎます。  
上記の手順をしてもこの現象が発生する場合は、プリンター以外の機器が原因となっている可能性があります。

## USB接続できない（Mac OS）

以下の原因が考えられます。

## ■ USBケーブルがしっかりと差し込まれていません。

### 対処方法

プリンターとコンピューターを接続しているUSBケーブルをしっかりと差し込んでください。

## ■ USBハブに問題があります。

### 対処方法

USBハブ使用時は、プリンターとコンピューターを直接接続してみてください。

## ■ USBケーブルが差し込み口に問題があります。

### 対処方法

USBケーブルの差し込み口を変えてみてください。それでも解決しないときはUSBケーブルを変えてみてください。

## 接続できているのにスキャンできない (Mac OS)

### ■ ネットワーク接続で、高解像度のスキャンをしようとしています。

#### 対処方法

解像度を下げてスキャンしてください。

## スマートデバイスからスキャンできない

スマートデバイスとプリンターが接続できているか確認してください。  
接続している場合としていない場合で原因と対処方法が異なります。

### 接続状態を確認する

Epson iPrintを使って、スマートデバイスとプリンターの接続状態を確認してください。  
Epson iPrintがインストールされていない場合は、以下を参照してインストールしてください。  
[「スマートデバイスから簡単に印刷するアプリ \(Epson iPrint\)」 331ページ](#)

1. スマートデバイスでEpson iPrintを起動します。
2. ホーム画面にプリンター名が表示されているか確認します。  
プリンター名が表示されている場合は、スマートデバイスとプリンターは接続しています。  
以下が表示されている場合は、スマートデバイスとプリンターは接続していません。
  - プリンター未設定
  - 通信エラーが発生しました。

接続できていない場合は、以下を確認してください。

- ネットワーク接続でプリンターが認識されていない  
[「ネットワークに接続できない」 212ページ](#)

接続できている場合は、以下を確認してください。

- プリンターは認識されているが印刷やスキャンできない  
「[接続できているのに印刷できない \(iOS\) 」 214ページ](#)

## ネットワークに接続できない

以下の原因が考えられます。

- 無線LAN接続でネットワーク機器に何らかの問題があります。

### 対処方法

ネットワークに接続する全ての機器の電源を切ります。約10秒待ってから無線LANルーター（アクセスポイント）、コンピューターまたはスマートデバイス、プリンターの順に電源を入れます。電波が届きやすいように機器を無線LANルーター（アクセスポイント）に近づけて、設定し直してください。

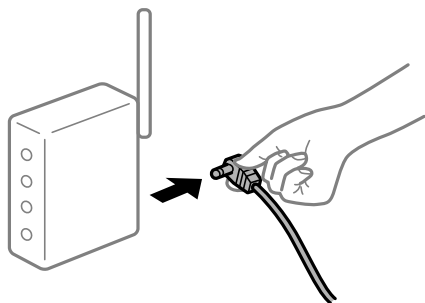

- 機器と無線LANルーターが離れていて電波が届いていません。

### 対処方法

コンピューターまたはスマートデバイスとプリンターを無線LANルーターの近くに移動して、無線LANルーターの電源を入れ直してください。

- 無線LANルーターを交換した場合、設定が新しいルーターに合っていない。

### 対処方法

新しい無線LANルーターに合うように、接続設定をやり直してください。

- ➔ [「無線LANルーターを交換したとき」 293ページ](#)

## ■ 接続しているSSIDがコンピューターやスマートデバイスとプリンターで異なります。

### 対処方法

複数の無線LANルーターを使用している場合や、1台で複数のSSIDを使用できる無線LANルーターの場合、コンピューターやスマートデバイスが接続しているSSIDとプリンターが接続しているSSIDが異なっていると接続できません。

コンピューターやスマートデバイスを同じSSIDに接続してください。

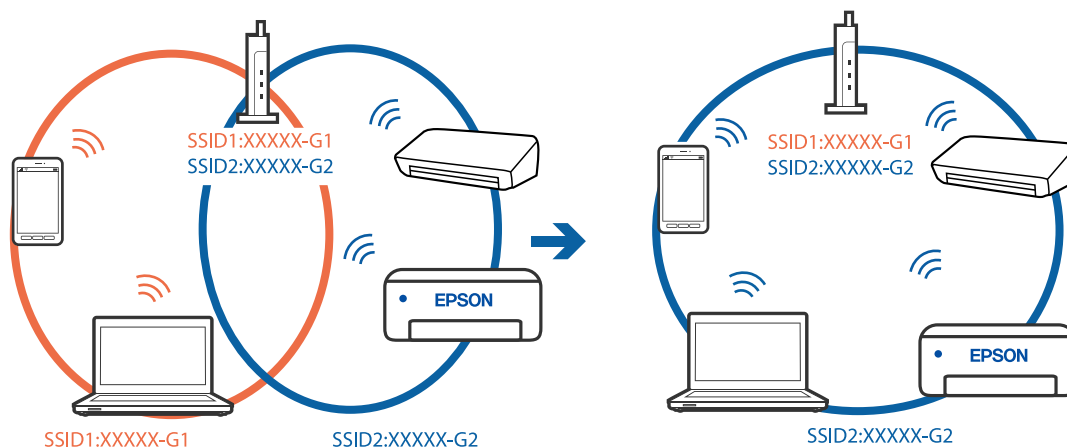

## ■ 無線LANルーターのプライバシーセパレーター機能が有効になっています。

### 対処方法

多くの無線LANルーター（アクセスポイント）やモバイルルーターには、機器間の通信を遮断するプライバシーセパレーター機能があります。同じSSIDに接続されていてもプリンターとコンピューターまたはスマートデバイス間で通信できない場合は、無線LANルーター（アクセスポイント）のプライバシーセパレーター機能を無効にしてください。詳しくは無線LANルーター（アクセスポイント）のマニュアルをご覧ください。

## ■ IPアドレスが正しく割り当てられていません。

### 対処方法

IPアドレスが「169.254.XXX.XXX」、サブネットマスクが「255.255.0.0」の場合は、IPアドレスが正しく割り当てられていない可能性があります。

プリンターの操作パネルで、[設定] - [本体設定] - [ネットワーク設定] - [詳細設定] の順に選択して、プリンターに割り当てられているIPアドレスとサブネットマスクを確認してください。

無線LANルーターの電源を入れ直すか、プリンターのネットワークを再設定してください。

➔ [「ネットワークを再設定する方法」292ページ](#)

## ■ スマートデバイスのネットワーク設定に問題があります。

### 対処方法

スマートデバイスからウェブサイトを開覧できるか確認してください。閲覧できない場合はスマートデバイスのネットワーク設定に問題があります。

スマートデバイスのネットワーク接続を確認してください。詳しくはスマートデバイスのマニュアルをご覧ください。

## 操作パネルから共有フォルダーにスキャンできない

### 操作パネルにメッセージが表示された

操作パネルにメッセージが表示されたら、画面の指示または以下の対処方法に従ってエラーを解決してください。

メッセージ	対処方法
<p>DNSエラーが発生しました。DNS設定を確認してください。</p>	<p>コンピューターに接続できません。以下の設定を確認してください。</p> <ul style="list-style-type: none"> <li>• プリンターのアドレス帳に登録しているアドレスと、共有フォルダーのアドレスが同じに設定されているか確認してください。</li> <li>• コンピューター名にひらがな、カタカナ、漢字、全角英数字の2バイト文字が使用されているときは、半角英数字に直して設定し、アドレス帳に登録し直してください。</li> <li>• コンピューターのIPアドレスが手動で固定設定されているときは、ネットワークパスのコンピューター名をコンピューターのIPアドレスに置き換えてみてください。 例) \\EPSON02\SCAN → \\192.168.xxx.xxx\SCAN</li> <li>• 保存先コンピューターの電源が入っているか、またはスリープ状態になっていないか確認をしてください。スリープ状態のときは、共有フォルダーに保存できません。</li> <li>• 保存先のコンピューターのファイアウォール、セキュリティソフトを一時的に停止して確認してください。エラーが解決したら、セキュリティソフトの設定を確認してください。</li> <li>• ネットワークの場所が [パブリックネットワーク] になっているとき、共有フォルダーに保存できません。ポートの解放設定などを個別に設定してください。</li> <li>• IPアドレスがDHCPのとき、一度LANを切断すると、次にLANに接続したときにIPアドレスが変わることがあります。IPアドレスの取得をやり直してください。</li> <li>• DNSの設定に問題がないか確認してください。DNSの設定値は、ネットワーク管理者に問い合わせてください。</li> <li>• DNSサーバーの管理テーブルが更新されていないとき、コンピューター名とIPアドレスが一致していないことがあります。DNSサーバーの管理者に問い合わせてください。</li> </ul>
<p>認証エラーが発生しました。認証方式とアカウント名、パスワードを確認してください。</p>	<p>フォルダーの共有アクセスを許可しているユーザーのログオン名/パスワードと、アドレス帳に登録しているユーザー名/パスワードが一致しているか確認してください。また、パスワードの有効期限が切れていないか確認してください。</p>
<p>通信エラーが発生しました。ネットワーク接続状態を確認してください。</p>	<p>アドレス帳に登録されたネットワークフォルダーと通信できません。以下の設定を確認してください。</p> <ul style="list-style-type: none"> <li>• Web Configなどで、[Microsoftネットワーク共有を使用する] が無効になっていないか確認してください。 Web Configでは、[ネットワーク] - [MS Network] で確認できます。</li> <li>• プリンターのアドレス帳に登録しているアドレスと、共有フォルダーのアドレスが同じに設定されているか確認してください。</li> <li>• アドレス帳に登録しているユーザーのアクセス許可が、共有フォルダーのプロパティの [共有] タブと [セキュリティ] タブの両方に追加されていて、変更の許可にチェックが入っている必要があります。</li> </ul>

メッセージ	対処方法
同じ名前のファイルがあります。ファイル名を変更してスキャンし直してください。	ファイル名の設定を変更してください。または、共有フォルダーのファイルを移動したり、名前を変更したり、削除したりしてください。
スキャンしたファイルが大きすぎます。XXページが送信済みです。保存先を確認してください。	コンピューターにファイルを保存できる容量がありません。コンピューターのハードディスクの空き容量を増やしてください。

### エラーの発生箇所を確認する

共有フォルダーに保存するとき、以下の項目を上から順に行います。エラーが発生したとき、エラーの発生箇所を判断できます。

項目	動作内容	エラーメッセージ
接続	プリンターから保存先コンピューターに接続する。	DNSエラーが発生しました。DNS設定を確認してください。
コンピューターへのログオン	ユーザー名とパスワードを入れてログオンする。	認証エラーが発生しました。認証方式とアカウント名、パスワードを確認してください。
保存場所の確認	共有フォルダーのネットワークパスを確認する。	通信エラーが発生しました。ネットワーク接続状態を確認してください。
ファイル名の確認	フォルダー内に同じ名前のファイルがないかを確認する。	同じ名前のファイルがあります。ファイル名を変更してスキャンし直してください。
ファイルの書き込み	フォルダーにファイルを書き込む。	スキャンしたファイルが大きすぎます。XXページが送信済みです。保存先を確認してください。

### 保存に時間がかかる

■ 「ドメインネーム」と「IPアドレス」を対応させる名前解決に時間がかかっています。

#### 対処方法

以下の設定を確認してください。

- DNSの設定に問題がないか確認してください。
- Web Configで確認するとき、各DNSの設定が正しくされているか確認してください。
- DNSドメイン名が正しく設定されているか確認してください。

## ファクスの送信も受信もできない

### ファクスの送信も受信もできない

以下の原因が考えられます。

#### ■ 電話回線に問題があります。

##### 対処方法

電話回線に直接電話機を接続して、電話の発着信ができるか確認してみてください。正常に動作しないときはご契約の回線事業者へお問い合わせください。

#### ■ 電話回線との接続に問題があります。

##### 対処方法

プリンターの操作パネルで [設定] - [本体設定] - [ファクス設定] - [ファクス診断] を選択してファクス診断を実行してください。印刷された診断結果レポートに従って対処してください。

#### ■ 通信エラーが発生しています。

##### 対処方法

プリンターの操作パネルで [設定] - [本体設定] - [ファクス設定] - [基本設定] の順に選択して、[通信モード] を [9.6kbps(G3)] に設定してください。

#### ■ ADSL接続時に、スプリッターが接続されていません。

##### 対処方法

ADSL接続時は、スプリッター内蔵のADSLモデムをお使いになるか、内蔵されていない場合は別途スプリッターを取り付ける必要があります。ご契約のADSLの回線事業者にお問い合わせください。

[「ADSLまたはISDNに接続する」426ページ](#)

#### ■ ADSL接続時に、ご使用のスプリッターに問題があります。

##### 対処方法

ADSL接続時に送受信できない場合は、プリンターを電話回線に直接接続して送信できるか確認してください。正常に送信できれば、プリンターではなくスプリッターに問題がある可能性があります。ご契約のADSLの回線事業者にお問い合わせください。

#### ■ ISDN接続時に構内交換機 (PBX) タイプの装置をご使用の場合、使用環境に何らかの問題があります。

##### 対処方法

ご契約の回線事業者へお問い合わせください。

#### ■ ブロードバンドルーターやターミナルアダプターの状態に問題があります。

##### 対処方法

電話回線の接続で、ブロードバンドルーターやターミナルアダプター使用時は、ルーターやアダプターの電源を入れ直してください。

■ エラー訂正（ECM）設定が無効の状態、カラーファクスを送受信しようとしています。

**対処方法**

操作パネルで [設定] - [本体設定] - [基本設定] の順に選択して、[エラー訂正(ECM)] を有効にしてください。無効にするとカラーファクスの送受信ができません。

## ファクスを送信できない

以下の原因が考えられます。

■ 構内交換機（PBX）が設置された環境で、接続回線がPSTNに設定されています。

**対処方法**

プリンターの操作パネルで [設定] - [本体設定] - [ファクス設定] - [基本設定] の順に選択して、[接続回線] を [構内交換機(PBX)] に設定してください。

■ 構内交換機が設置された環境で、外線発信番号を付けずに発信しています。

**対処方法**

外線発信番号が必要な環境では外線発信番号をプリンターに登録して、電話番号の先頭に#を付けて送信してみてください。

■ ダイヤル種別の設定が間違っています。

**対処方法**

ご契約の電話回線を確認し、操作パネルで [設定] - [本体設定] - [ファクス設定] - [基本設定] - [ダイヤル種別] を選択して、電話回線にあった設定をしてください。

■ 発信元番号が登録されていません。

**対処方法**

プリンターの操作パネルで [設定] - [本体設定] - [ファクス設定] - [基本設定] - [発信元設定] の順に選択して、発信元番号を登録してください。送信先によっては発信元番号情報がないファクスを受け付けないことがあります。

■ お使いの電話番号が非通知に設定されています。

**対処方法**

ご契約の回線事業者にお問い合わせ、非通知設定を解除してください。送信先によっては非通知で送られたファクスを受け付けないことがあります。送信先によっては電話番号を通知することで受信できることがあります。

■ 送信先のファクス番号が間違っています。

**対処方法**

アドレス帳に登録したファクス番号や、直接入力したファクス番号が正しいか確認してください。または、ファクス番号が正しいか、送信先に確認してください。

■ 送信先のファクス機がファクスを受信できない状態です。

対処方法

送信先に確認してください。

■ 意図せずにFコードを使ってファクスを送信しています。

対処方法

Fコード（Fコードやパスワード）送信になっていないか確認してください。アドレス帳から、Fコードやパスワード付きで登録した宛先を選択すると、Fコード送信になります。

■ 送信先のファクス機がFコード受信に対応していません。

対処方法

Fコードを使った送信の場合、送信先のファクスがFコード受信に対応しているかを確認してください。

■ Fコードおよびパスワードが間違っています。

対処方法

Fコードを使った送信の場合、登録されたFコードおよびパスワードが正しいか確認してください。また、Fコードおよびパスワードが送信先のファクス機に登録されたものと一致しているか、送信先に確認してください。

■ 送信データのサイズが大きすぎます。

対処方法

以下の方法でデータサイズを小さくして送信できます。

- モノクロファクス送信の場合は、[ファクス] - [ファクス設定] の [送信設定] から [ダイレクト送信] を有効にして送信する  
「[大量ページのモノクロ文書を送る（ダイレクト送信）](#)」133ページ
- 外付け電話機からダイヤルして送信する  
「[外付け電話機からダイヤルして送信する](#)」131ページ
- プリンターのオンフック機能を使って送信する  
「[送信先の状況を確認してから手動送信する（オンフック）](#)」130ページ
- 原稿を小分けにして送信する

## ファクスを受信できない

以下の原因が考えられます。

また、プリンターが現在ファクス受信中かなどのプリンターの状態を [ジョブ/状態] から確認することをお勧めします。

■ ボイスワープなどの電話転送サービスを利用しています。

対処方法

ボイスワープなどの電話転送サービス利用時に受信できないことがあります。サービスを提供している業者に問い合わせてください。

■ 外付け電話機使用時に、[受信モード] が [手動] に設定されています。

**対処方法**

外付け電話機を接続してプリンターと電話回線を共有しているときは、プリンターの操作パネルで [設定] - [本体設定] - [ファクス設定] - [基本設定] を選択して、[受信モード] を [ファクス/電話自動切替] に設定してください。

■ 外付け電話機を不使用时に、受信モードが [ファクス/電話自動切替] に設定されています。

**対処方法**

外付け電話機を接続していないときは、操作パネルで [設定] - [本体設定] - [ファクス設定] - [基本設定] - [受信モード] を選択して、[自動] に設定してください。

■ 呼び出し回数が多く設定されています。

**対処方法**

操作パネルで [設定] - [本体設定] - [ファクス設定] - [基本設定] - [呼び出し回数] を選択して、呼び出し回数を少なく設定してみてください。呼び出し回数が多く設定されていると、送信側の設定によっては受信できないことがあります。

■ 受信ボックスと親展ボックスのメモリーが不足しています。

**対処方法**

受信ボックスと親展ボックスの受信文書の合計が100件（最大値）に達しています。不要になった文書を削除してください。

■ 受信ファクスの保存先のコンピューターが起動していません。

**対処方法**

受信ファクスをコンピューターに保存する設定にしているときは、保存する設定にしているコンピューターを起動しておいてください。受信文書はコンピューターに保存されるとプリンターのメモリーから削除されます。

■ Fコードおよびパスワードが間違っています。

**対処方法**

Fコードを使って受信する場合、Fコードおよびパスワードが正しいか確認してください。また、Fコードおよびパスワードが送信元のファクス機に登録されたものと一致しているか、送信元に確認してください。

■ 送信元のファクス番号が拒否番号リストに登録されています。

**対処方法**

送信元のファクス番号は、[拒否番号リスト] から削除してもよい番号か確認してから削除してください。プリンターの操作パネルで [設定] - [本体設定] - [ファクス設定] - [基本設定] - [着信・ファクス受信拒否] を選択し、[拒否番号リスト編集] から削除できます。または、[設定] - [本体設定] - [ファクス設定] - [基本設定] - [着信・ファクス受信拒否] を選択し、[ファクス受信拒否] で [拒否番号リスト] を無効に設定してください。設定を有効にしているときは、拒否番号リストに載っている番号からのファクスは受信拒否されません。

■ 送信元のファクス番号がアドレス帳に登録されていません。

**対処方法**

送信元のファクス番号をアドレス帳に登録してください。または、[設定] - [本体設定] - [ファクス設定] - [基本設定] - [着信・ファクス受信拒否] - [ファクス受信拒否] で、[アドレス帳未登録] を無効に設定してください。設定を有効にしていると、アドレス帳に載っていない番号からのファクスは受信拒否されます。

■ 発信元情報のないファクスが送信されてきています。

**対処方法**

送信元に、発信元情報を付けてファクスを送信してもらってください。または、[設定] - [本体設定] - [ファクス設定] - [基本設定] - [着信・ファクス受信拒否] - [ファクス受信拒否] で、[非通知] を無効に設定してください。[非通知] を有効に設定しているとき、発信元情報の付いていないファクスは受信拒否されます。

■ 構内交換機 (PBX) 接続で、内線呼び出し (SIR) に設定されています。

**対処方法**

構内交換機 (PBX) 接続で、内線呼び出し (SIR) になっているときは、外線呼び出し (IR) に設定すると解決することがあります。ご契約の回線事業者にお問い合わせください。

■ 接続されている電話回線が不安定です。

**対処方法**

接続されている電話回線が不安定な場合は、受信ファクスがないにもかかわらず着信中の表示が続くことがあります。ご契約の回線事業者にお問い合わせください。

■ ダイヤルインやモデムダイヤルインには対応していません。

**対処方法**

該当する場合は、ご契約の回線事業者にお問い合わせください。

■ Fネット (1300Hz呼び出し) には対応していません。

**対処方法**

該当する場合は、ご契約の回線事業者にお問い合わせください。

## 特定の送信先にファクスを送信できない

以下の原因が考えられます。

■ 送信先の応答に時間がかかっています。

**対処方法**

ダイヤル終了後、送信先の応答に50秒以上かかるとエラーになります。 ([オンフック]) 機能を使うか、外付け電話機を使ってダイヤルし、ファクス信号 (ポー音) が聞こえるまでの時間を確認してください。

50秒以上かかる場合は、ファクス番号の後ろに続けてポーズを入力して送信してください。ポーズは をタップして入れます。タップするとポーズマークとしてハイフンが入力されます。1ポーズは約3秒です。ポーズの数で調整してください。

## ■ アドレス帳の通信モード設定が間違っています。

### 対処方法

アドレス帳から送信先を選択して、[編集] で [通信モード] を [9.6kbps(G3)] にして再送信してみてください。

## 指定の時間にファクスを送信できない

## ■ 日付と時刻が正しく設定されていません。

### 対処方法

プリンターの操作パネルで [設定] - [本体設定] - [基本設定] - [日付/時刻設定] の順に選択して、日付と時刻を正しく設定してください。

## 原稿サイズと違うサイズで送信された

以下の原因が考えられます。

## ■ 送信先のファクス機がA3サイズに対応していません。

### 対処方法

A3サイズで送信するときは、事前に相手機がA3サイズに対応しているか確認してください。通信結果レポートに [OK(縮小)] と表示されていたら相手側はA3サイズに対応していません。通信結果レポートは、[ファクス] -  (応用)- [ファクスレポート印刷] - [通信結果レポート] から印刷できます。

## ■ 原稿が原稿台の適切な位置にセットできていません。

### 対処方法

- 原点マークに合わせて原稿をセットしてください。
- スキャン結果の端が欠けたときは、原稿を原稿台のフチから少し離してセットしてください。原稿台の隅から約1.5 mmの範囲はスキャンできません。

➔ [「原稿のセット」 38ページ](#)

## ■ 蛍光灯の近くや直射日光が当たる場所に設置すると、原稿サイズを正しく検知できないことがあります。

### 対処方法

手動で原稿サイズを設定してから、再度実行してください。

## ■ 原稿台や原稿マットにゴミや汚れが付いています。

### 対処方法

操作パネルから、スキャン範囲の自動切り取り設定でスキャンするときは、原稿台や原稿マットのゴミや汚れを取り除いてください。原稿の周辺にゴミや汚れがあると、その位置までスキャン範囲が拡張されます。

➔ [「原稿台と原稿マットの汚れを拭き取る」 170ページ](#)

■ 原稿が薄すぎるため、サイズを自動で検知できません。

**対処方法**

原稿サイズを手動で設定してから再度実行してください。

## 外部メモリーに受信文書を保存できない

以下の原因が考えられます。

■ 受信設定で、外部メモリーに保存する設定が無効になっています。

**対処方法**

プリンターの操作パネルで [設定] - [本体設定] - [ファクス設定] - [受信設定] の順に選択して、[外部メモリーに保存] を有効にしてください。

■ 外部メモリーがプリンターに挿入されていません。

**対処方法**

保存フォルダーを作成した外部メモリーをプリンターに挿入してください。受信ファクスが外部メモリーに保存されるとプリンターのメモリーからは削除されます。

■ 外部メモリーの空き容量が不足しています。

**対処方法**

不要なデータを削除し、空き容量を増やしてください。または、空き容量に余裕のある外部メモリーをセットしてください。

■ 外部メモリーが書き込み禁止になっています。

**対処方法**

プリンターに挿入した外部メモリーが書き込み禁止になっていないか確認してください。

## A3ファクスを受信できない

■ 給紙装置の設定が間違っています。

**対処方法**

A3サイズ用紙を入れている給紙装置の用紙サイズ設定がA3になっているか、またそのA3用紙が入った給紙装置をファクスで使う設定にしているか確認してください。[設定] - [本体設定] - [プリンター設定] - [給紙装置設定] - [給紙口自動選択] - [ファクス] の順に選択して、有効になっている給紙装置を確認します。

## 受信ファクスが印刷されない

以下の原因が考えられます。

## ■ 紙詰まりなどのエラーが発生しています。

### 対処方法

プリンターのエラーを解除してから送信元に再送信を依頼してください。

## ■ 受信ファクスを印刷する設定になっていません。

### 対処方法

[設定] - [本体設定] - [ファクス設定] - [受信設定] - [保存・転送設定] から、受信ファクスを印刷できるように設定変更してください。

## Windowsでファクスを送受信できない

コンピューターとプリンターが接続できているか確認してください。接続している場合としていない場合で原因と対処方法が異なります。

### 接続状態を確認する

Epson 接続診断ツールを使って、コンピューターとプリンターの接続状態を確認してください。診断内容によっては、このツールで解決できる場合があります。

#### 1. デスクトップの [Epson 接続診断ツール] アイコンをダブルクリックします。

Epson 接続診断ツールが起動します。

デスクトップにアイコンがない場合は、以下の方法で起動してください。

- Windows 10  
スタートボタンをクリックして、[Epson Software] - [Epson 接続診断ツール] の順に選択します。
- Windows 8.1/Windows 8  
検索チャームでソフトウェア名を入力して、表示されたアイコンを選択します。
- Windows 7  
スタートボタンをクリックして、[すべてのプログラム] - [Epson Software] - [Epson 接続診断ツール] の順に選択します。

#### 2. 画面の指示に従って診断します。



プリンター名が表示されないときは、エプソン純正プリンタードライバーをインストールしてください。  
[「エプソン純正プリンタードライバーがインストールされているか確認する \(Windows\)」 180ページ](#)

問題が見つかったら、対応する解決方法に従って操作します。

解決できなかった場合は、状態に合わせて以下を確認してください。

- ネットワーク接続でプリンターが認識されていない  
[「ネットワークに接続できない」 198ページ](#)
- USB接続でプリンターが認識されていない  
[「USB接続できない \(Windows\)」 200ページ](#)
- プリンターは認識されているが印刷できない  
[「接続できているのに印刷できない \(Windows\)」 201ページ](#)

## ネットワークに接続できない

以下の原因が考えられます。

- 無線LAN接続でネットワーク機器に何らかの問題があります。

### 対処方法

ネットワークに接続する全ての機器の電源を切ります。約10秒待ってから無線LANルーター（アクセスポイント）、コンピューターまたはスマートデバイス、プリンターの順に電源を入れます。電波が届きやすいように機器を無線LANルーター（アクセスポイント）に近づけて、設定し直してください。

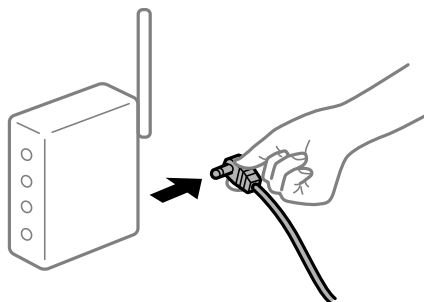

- 機器と無線LANルーターが離れていて電波が届いていません。

### 対処方法

コンピューターまたはスマートデバイスとプリンターを無線LANルーターの近くに移動して、無線LANルーターの電源を入れ直してください。

- 無線LANルーターを交換した場合、設定が新しいルーターに合っていない。

### 対処方法

新しい無線LANルーターに合うように、接続設定をやり直してください。

➔ [「無線LANルーターを交換したとき」293ページ](#)

## ■ 接続しているSSIDがコンピューターやスマートデバイスとプリンターで異なります。

### 対処方法

複数の無線LANルーターを使用している場合や、1台で複数のSSIDを使用できる無線LANルーターの場合、コンピューターやスマートデバイスが接続しているSSIDとプリンターが接続しているSSIDが異なっていると接続できません。

コンピューターやスマートデバイスを同じSSIDに接続してください。

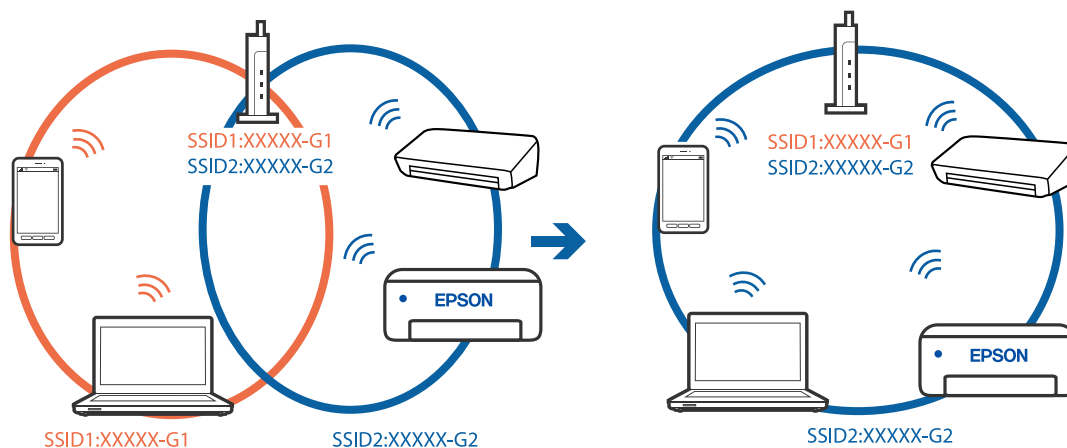

## ■ 無線LANルーターのプライバシーセパレーター機能が有効になっています。

### 対処方法

多くの無線LANルーター（アクセスポイント）やモバイルルーターには、機器間の通信を遮断するプライバシーセパレーター機能があります。同じSSIDに接続されていてもプリンターとコンピューターまたはスマートデバイス間で通信できない場合は、無線LANルーター（アクセスポイント）のプライバシーセパレーター機能を無効にしてください。詳しくは無線LANルーター（アクセスポイント）のマニュアルをご覧ください。

## ■ IPアドレスが正しく割り当てられていません。

### 対処方法

IPアドレスが「169.254.XXX.XXX」、サブネットマスクが「255.255.0.0」の場合は、IPアドレスが正しく割り当てられていない可能性があります。

プリンターの操作パネルで、[設定] - [本体設定] - [ネットワーク設定] - [詳細設定] の順に選択して、プリンターに割り当てられているIPアドレスとサブネットマスクを確認してください。

無線LANルーターの電源を入れ直すか、プリンターのネットワークを再設定してください。

➔ [「ネットワークを再設定する方法」292ページ](#)

## ■ コンピューターのネットワーク設定に問題があります。

### 対処方法

コンピューターからウェブサイトを開覧できるか確認してください。閲覧できない場合はコンピューターのネットワーク設定に問題があります。

コンピューターのネットワーク接続を確認してください。詳しくはコンピューターのマニュアルをご覧ください。

## ■ IEEE802.3az (省電力イーサネット) に対応した機器を使って有線LAN接続しています。

### 対処方法

IEEE802.3az (Energy Efficient Ethernet、省電力イーサネット) に対応した機器を使って有線LAN接続する場合、一部のハブやルーターを使用したときに以下の現象が発生することがあります。

- 接続したりしなかったりして不安定になる
- 接続できなくなる
- 通信速度が遅くなる

以下の手順で、コンピューターとプリンターのIEEE802.3azを無効にして接続してください。

1. コンピューターとプリンターそれぞれにつながっているLANケーブルを外します。
2. コンピューターのIEEE802.3azが有効になっている場合は、無効にします。  
詳しくはコンピューターのマニュアルをご覧ください。
3. LANケーブルでコンピューターとプリンターを直接接続します。
4. プリンターで、ネットワーク接続診断レポートを印刷します。  
[「ネットワーク接続診断レポートを印刷する」 309ページ](#)
5. ネットワーク接続診断レポートで、プリンターのIPアドレスを確認します。
6. コンピューターで、Web Configを起動します。  
Webブラウザを起動し、プリンターのIPアドレスを入力してください。  
[「WebブラウザからWeb Configを起動する」 335ページ](#)
7. [ネットワーク] タブ - [有線LAN] の順に選択します。
8. [IEEE 802.3az] を [オフ] にします。
9. [次へ] をクリックします。
10. [設定] をクリックします。
11. コンピューターとプリンターにつながっているLANケーブルを外します。
12. 手順2でコンピューターのIEEE802.3azを無効にした場合は、有効にします。
13. 手順1で外したLANケーブルをコンピューターとプリンターにつなぎます。  
上記の手順をしてもこの現象が発生する場合は、プリンター以外の機器が原因となっている可能性があります。

## USB接続できない (Windows)

以下の原因が考えられます。

■ USBケーブルがしっかりと差し込まれていません。

対処方法

プリンターとコンピューターを接続しているUSBケーブルをしっかりと差し込んでください。

■ USBハブに問題があります。

対処方法

USBハブ使用時は、プリンターとコンピューターを直接接続してみてください。

■ USBケーブルが差し込み口に問題があります。

対処方法

USBケーブルの差し込み口を変えてみてください。それでも解決しないときはUSBケーブルを変えてみてください。

## 接続できているのにファクスを送受信できない (Windows)

以下の原因が考えられます。

■ ソフトウェアがインストールされていません。

対処方法

PC-FAXドライバーがインストールされているか確認してください。PC-FAXドライバーはFAX Utilityをインストールすると一緒にインストールされます。確認方法は以下です。

[デバイスとプリンター] (または [プリンタ]、[プリンタとFAX]) で、お使いのプリンター (ファクス) が表示されていることを確認してください。プリンター (ファクス) は「EPSON XXXXX (FAX)」と表示されます。表示されないときは、FAX Utilityをアンインストールして、再インストールしてください。[デバイスとプリンター] (または [プリンタ]、[プリンタとFAX]) フォルダーを表示させる手順は以下です。

- Windows 10  
スタートボタンをクリックし、[Windowsシステムツール] - [コントロールパネル] - [ハードウェアとサウンド] の [デバイスとプリンター] の順に選択します。
- Windows 8.1/8  
[デスクトップ] - [設定] - [コントロールパネル] - [ハードウェアとサウンド] の [デバイスとプリンターの表示] の順に選択します。
- Windows 7  
スタートボタンをクリックし、[コントロールパネル] - [ハードウェアとサウンド] の [デバイスとプリンターの表示] の順に選択します。
- Windows Vista  
スタートボタンをクリックし、[コントロールパネル] - [ハードウェアとサウンド] の [プリンタ] の順に選択します。
- Windows XP  
スタートボタンをクリックし、[コントロールパネル] - [プリンタとその他のハードウェア] - [プリンタとFAX] の順に選択します。

## ■ コンピューターからの送信時に、ユーザー認証に失敗しました。

### 対処方法

プリンタードライバーで、ユーザー名とパスワードを設定してください。プリンターの利用者制限が設定されているときにコンピューターからファクスを送信すると、プリンタードライバーで設定してあるユーザー名とパスワードで認証が行われます。

## ■ プリンター本体のファクス接続、または設定に問題があります。

### 対処方法

プリンター本体のファクス接続や、設定のトラブル解決をお試しく下さい。

## Mac OSでファクスを送受信できない

コンピューターとプリンターが接続できているか確認してください。接続している場合としていない場合で原因と対処方法が異なります。

### 接続状態を確認する

EPSONプリンターウィンドウを使って、コンピューターとプリンターの接続状態を確認してください。

1. アップルメニューの [システム環境設定] - [プリンタとスキャナ] (または [プリントとスキャン]、[プリントとファクス]) の順に選択し、お使いのプリンターを選択します。
2. [オプションとサプライ] - [ユーティリティ] - [プリンタユーティリティを開く] の順にクリックします。
3. [EPSONプリンターウィンドウ] をクリックします。

インク残量が表示されていればコンピューターとプリンターは接続しています。接続できていない場合は、以下を確認してください。

- ネットワーク接続でプリンターが認識されていない  
[ネットワークに接続できない] 206ページ
- USB接続でプリンターが認識されていない  
[USB接続できない (Mac OS)] 209ページ

接続できている場合は、以下を確認してください。

- プリンターは認識されているが印刷できない  
[接続できているのに印刷できない (Mac OS)] 210ページ

## ネットワークに接続できない

以下の原因が考えられます。

■ 無線LAN接続でネットワーク機器に何らかの問題があります。

対処方法

ネットワークに接続する全ての機器の電源を切ります。約10秒待ってから無線LANルーター（アクセスポイント）、コンピューターまたはスマートデバイス、プリンターの順に電源を入れます。電波が届きやすいように機器を無線LANルーター（アクセスポイント）に近づけて、設定し直してください。

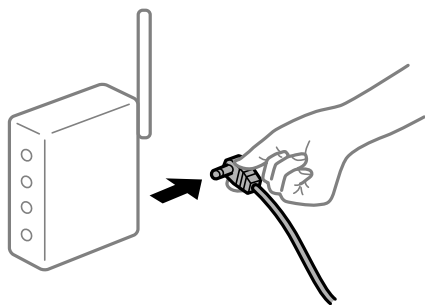

■ 機器と無線LANルーターが離れていて電波が届いていません。

対処方法

コンピューターまたはスマートデバイスとプリンターを無線LANルーターの近くに移動して、無線LANルーターの電源を入れ直してください。

■ 無線LANルーターを交換した場合、設定が新しいルーターに合っていない。

対処方法

新しい無線LANルーターに合うように、接続設定をやり直してください。

➔ [「無線LANルーターを交換したとき」293ページ](#)

■ 接続しているSSIDがコンピューターやスマートデバイスとプリンターで異なります。

対処方法

複数の無線LANルーターを使用している場合や、1台で複数のSSIDを使用できる無線LANルーターの場合、コンピューターやスマートデバイスが接続しているSSIDとプリンターが接続しているSSIDが異なっていると接続できません。コンピューターやスマートデバイスを同じSSIDに接続してください。

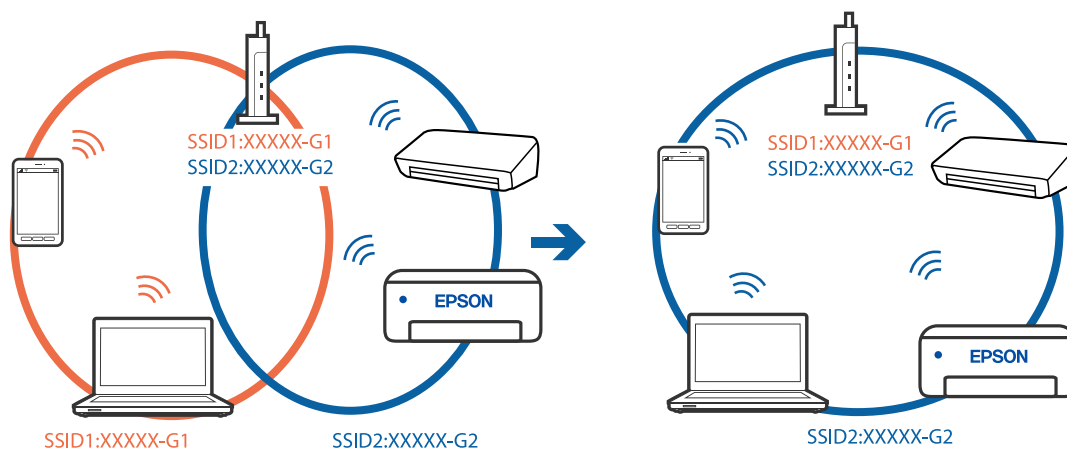

■ 無線LANルーターのプライバシーセパレーター機能が有効になっています。

対処方法

多くの無線LANルーター（アクセスポイント）やモバイルルーターには、機器間の通信を遮断するプライバシーセパレーター機能があります。同じSSIDに接続されていてもプリンターとコンピューターまたはスマートデバイス間で通信できない場合は、無線LANルーター（アクセスポイント）のプライバシーセパレーター機能を無効にしてください。詳しくは無線LANルーター（アクセスポイント）のマニュアルをご覧ください。

■ IPアドレスが正しく割り当てられていません。

対処方法

IPアドレスが「169.254.XXX.XXX」、サブネットマスクが「255.255.0.0」の場合は、IPアドレスが正しく割り当てられていない可能性があります。

プリンターの操作パネルで、[設定] - [本体設定] - [ネットワーク設定] - [詳細設定] の順に選択して、プリンターに割り当てられているIPアドレスとサブネットマスクを確認してください。

無線LANルーターの電源を入れ直すか、プリンターのネットワークを再設定してください。

➔ [「ネットワークを再設定する方法」292ページ](#)

■ コンピューターのネットワーク設定に問題があります。

対処方法

コンピューターからウェブサイトを閲覧できるか確認してください。閲覧できない場合はコンピューターのネットワーク設定に問題があります。

コンピューターのネットワーク接続を確認してください。詳しくはコンピューターのマニュアルをご覧ください。

## ■ IEEE802.3az（省電力イーサネット）に対応した機器を使って有線LAN接続しています。

### 対処方法

IEEE802.3az（Energy Efficient Ethernet、省電力イーサネット）に対応した機器を使って有線LAN接続する場合、一部のハブやルーターを使用したときに以下の現象が発生することがあります。

- 接続したりしなかったりして不安定になる
- 接続できなくなる
- 通信速度が遅くなる

以下の手順で、コンピューターとプリンターのIEEE802.3azを無効にして接続してください。

1. コンピューターとプリンターそれぞれにつながっているLANケーブルを外します。
2. コンピューターのIEEE802.3azが有効になっている場合は、無効にします。  
詳しくはコンピューターのマニュアルをご覧ください。
3. LANケーブルでコンピューターとプリンターを直接接続します。
4. プリンターで、ネットワーク接続診断レポートを印刷します。  
[「ネットワーク接続診断レポートを印刷する」 309ページ](#)
5. ネットワーク接続診断レポートで、プリンターのIPアドレスを確認します。
6. コンピューターで、Web Configを起動します。  
Webブラウザを起動し、プリンターのIPアドレスを入力してください。  
[「WebブラウザからWeb Configを起動する」 335ページ](#)
7. [ネットワーク] タブ - [有線LAN] の順に選択します。
8. [IEEE 802.3az] を [オフ] にします。
9. [次へ] をクリックします。
10. [設定] をクリックします。
11. コンピューターとプリンターにつながっているLANケーブルを外します。
12. 手順2でコンピューターのIEEE802.3azを無効にした場合は、有効にします。
13. 手順1で外したLANケーブルをコンピューターとプリンターにつなぎます。  
上記の手順をしてもこの現象が発生する場合は、プリンター以外の機器が原因となっている可能性があります。

## USB接続できない (Mac OS)

以下の原因が考えられます。

■ USBケーブルがしっかりと差し込まれていません。

**対処方法**

プリンターとコンピューターを接続しているUSBケーブルをしっかりと差し込んでください。

■ USBハブに問題があります。

**対処方法**

USBハブ使用時は、プリンターとコンピューターを直接接続してみてください。

■ USBケーブルが差し込み口に問題があります。

**対処方法**

USBケーブルの差し込み口を変えてみてください。それでも解決しないときはUSBケーブルを変えてみてください。

## 接続できているのにファクスを送受信できない (Mac OS)

以下の原因が考えられます。

■ ソフトウェアがインストールされていません。

**対処方法**

PC-FAXドライバーがインストールされているか確認してください。PC-FAXドライバーはFAX Utilityをインストールすると一緒にインストールされます。確認方法は以下です。

アップルメニューの [システム環境設定] - [プリンタとスキャナ] (または [プリントとスキャン]、[プリントとファクス]) の順に選択し、お使いのプリンター (ファクス) が表示されていることを確認します。プリンター (ファクス) は「FAX XXXX (USB)」または「FAX XXXX (IP)」と表示されます。表示されていないときは、[+] をクリックして、お使いのプリンター (ファクス) を登録してください。

■ PC-FAXドライバーが一時停止の状態になっています。

**対処方法**

アップルメニューの [システム環境設定] - [プリンタとスキャナ] (または [プリントとスキャン]、[プリントとファクス]) の順に選択し、お使いのプリンター (ファクス) をダブルクリックします。一時停止になっているときは、[再開] をクリックしてください。

■ コンピューターからの送信時に、ユーザー認証に失敗しました。

**対処方法**

プリンタードライバーで、ユーザー名とパスワードを設定してください。プリンターの利用者制限が設定されているときにコンピューターからファクスを送信すると、プリンタードライバーで設定してあるユーザー名とパスワードで認証が行われます。

■ プリンター本体のファクス接続、または設定に問題があります。

**対処方法**

プリンター本体のファクス接続や、設定のトラブル解決をお試しください。

## ジョブ確認メニューにエラーコードが表示された

実行したジョブに何らかのエラーが発生すると、ジョブ履歴にエラーコードが表示されます。エラーの内容は操作パネルの  ボタンを押して、[ジョブ状態] を選択すると確認できます。エラーの状況と対処方法は以下の表をご覧ください。

コード	状況	対処方法
001	停電でプリンターの電源が切れたため、ジョブがキャンセルされました。	-
106	コンピューターからの印刷が制限されているため、印刷できません。	プリンターの管理者に問い合わせてください。
107	ユーザー認証に失敗したため、ジョブがキャンセルされました。	<ul style="list-style-type: none"> <li>ユーザー名とパスワードが正しいか確認してください。</li> <li>[設定] - [本体設定] - [管理者用設定] - [セキュリティ設定] - [利用者制限] の順に選択します。利用者制限を有効にして、認証情報がないジョブを許可してください。</li> </ul>
108	プリンターの電源が切られたため、パスワード印刷データが破棄されました。	-
109	受信文書が削除されたため、再印刷できません。	-
110	両面印刷に対応していない用紙が設定されたため、片面で印刷しました。	両面で印刷したいときは、両面印刷対応の用紙をセットしてください。
201	文書を送信または受信中にプリンターのメモリーが一杯になりました。	<ul style="list-style-type: none"> <li>[ジョブ/状態] の [ジョブ状態] で、印刷されていない受信文書を印刷してください。</li> <li>[ジョブ/状態] の [ジョブ状態] で、受信ボックスに保存されているデータを削除してください。</li> <li>1件の宛先にモノクロで送信する場合は、ダイレクト送信を利用すると送信できます。</li> <li>複数枚の原稿は分割して送信してください。</li> </ul>
202	文書を送信または受信中に、相手のファクス機によって通信が切断されました。	しばらくしてから再送信するか、相手先に確認してください。
203	ダイヤルトーンが検出できません。	<ul style="list-style-type: none"> <li>モジュラーケーブルが正しく接続され、回線が正しく動作することを確認してください。</li> <li>プリンターを構内交換機 (PBX) またはターミナルアダプターに接続しているときは、[接続回線] 設定を [構内交換機 (PBX)] に変更してください。</li> <li>[設定] - [本体設定] - [ファクス設定] - [基本設定] - [ダイヤルトーン検出] の順に選択して、ダイヤルトーン検出を無効にしてください。</li> </ul>
204	相手のファクス機が話し中です。	<ul style="list-style-type: none"> <li>しばらくしてから再送信してください。</li> <li>送信先のファクス番号を確認してください。</li> </ul> <p>それでも送信できない場合は、[設定] - [本体設定] - [ファクス設定] - [基本設定] - [ダイヤル種別] を選択して、ダイヤル種別を変更してください。</p>

コード	状況	対処方法
205	相手のファクス機が応答しません。	しばらくしてから再送信してください。
206	モジュラーケーブルがLINEポートとEXT.ポートに正しく接続されていません。	プリンターのLINEポートとEXT.ポートの接続を確認してください。
207	プリンターが電話回線に接続されていません。	モジュラーケーブルを電話回線に接続してください。
208	複数の宛先の内、いくつかの宛先に文書を送信できませんでした。	ファクスモードの [ファクスレポート印刷] で [通信管理レポート] か、直前のジョブの場合は [通信結果レポート] を印刷して送信できなかった宛先を確認してください。 [送信失敗文書保存] 設定を有効にしていると、 [ジョブ/状態] の [ジョブ状態] から再送信できます。
301	外部メモリーの容量が不足しています。	<ul style="list-style-type: none"> <li>外部メモリーの容量を増やしてください。</li> <li>原稿の枚数を減らしてください。</li> <li>スキャンの解像度を低くするか圧縮率を高くして、スキャンした画像のサイズを小さくしてください。</li> </ul>
302	外部メモリーが書き込み禁止になっています。	外部メモリーの書き込み禁止を解除してください。
303	スキャンした画像を保存するために必要なフォルダーが外部メモリーに作成できません。	他の外部メモリーを挿入してください。
304	外部メモリーが取り外されました。	外部メモリーを再度挿入してください。
305	スキャンした画像の保存中に何らかのエラーが発生しました。	コンピューターから外部メモリーにアクセスしているときは、しばらく待ってから再度実行してください。
306	プリンターのメモリーが不足しています。	他の実行中のジョブが終了するまで待ってください。
311	DNSエラーが発生しました。	<ul style="list-style-type: none"> <li>[設定] - [本体設定] - [ネットワーク設定] - [詳細設定] - [TCP/IP] の順に選択して、DNS設定を確認してください。</li> <li>サーバー、コンピューター、アクセスポイントのDNS設定を確認してください。</li> </ul>
312	認証エラーが発生しました。	[設定] - [本体設定] - [ネットワーク設定] - [詳細設定] - [メールサーバー] - [サーバー設定] の順に選択して、サーバー設定を確認してください。
313	通信エラーが発生しました。	<ul style="list-style-type: none"> <li>プリンターが正常にネットワーク接続できているか、ネットワーク接続診断をして確認してください。</li> <li>[設定] - [本体設定] - [ネットワーク設定] - [詳細設定] - [メールサーバー] - [サーバー設定] の順に選択します。メールサーバーの設定内容を確認してください。また、接続診断を行うと、エラー原因が確認できます。</li> <li>指定した認証方法とメールサーバーの認証が合っていない可能性があります。 [オフ] を選択した場合は、メールサーバーの認証がNone (なし) かどうかを確認してください。</li> </ul>

コード	状況	対処方法
314	スキャンした画像のサイズが、メールに添付できるサイズを超えています。	<ul style="list-style-type: none"> <li>スキャン設定の [添付最大ファイルサイズ] を大きくしてください。</li> <li>スキャンの解像度を低くするか圧縮率を高くして、スキャンした画像のサイズを小さくしてください。</li> </ul>
315	プリンターのメモリーが不足しています。	他の実行中のジョブが終了してから再度実行してください。
321	DNSエラーが発生しました。	<ul style="list-style-type: none"> <li>[設定] - [本体設定] - [ネットワーク設定] - [詳細設定] - [TCP/IP] の順に選択して、DNS設定を確認してください。</li> <li>サーバー、コンピューター、アクセスポイントのDNS設定を確認してください。</li> </ul>
322	認証エラーが発生しました。	[保存先] の設定を確認してください。
323	通信エラーが発生しました。	<ul style="list-style-type: none"> <li>[保存先] の設定を確認してください。</li> <li>プリンターが正常にネットワーク接続できているか、ネットワーク接続診断をして確認してください。</li> </ul>
324	保存先フォルダーに同じ名前のファイルが存在していません。	<ul style="list-style-type: none"> <li>保存先フォルダーにある同じ名前のファイルを削除してください。</li> <li>[ファイル設定] でファイルヘッダーを別の文字に変更してください。</li> </ul>
325 326	保存先フォルダーの容量が不足しています。	<ul style="list-style-type: none"> <li>保存先フォルダーの容量を増やしてください。</li> <li>原稿の枚数を減らしてください。</li> <li>スキャンの解像度を低くするか圧縮率を高くして、スキャンした画像のサイズを小さくしてください。</li> </ul>
327	プリンターのメモリーが不足しています。	他の実行中のジョブが終了するまで待ってください。
328	保存先フォルダーが見つかりません。	[保存先] の設定を確認してください。
331	通信エラーが発生しました。	プリンターが正常にネットワーク接続できているか、ネットワーク接続診断をして確認してください。
332	スキャンした画像のサイズが、サーバーに送信できるサイズを超えています。	原稿の枚数を減らしてください。
333	選択した宛先の情報がサーバー上で変更されたため、宛先が見つかりません。	宛先を選択し直してください。
334	スキャンした画像の送信中に何らかのエラーが発生しました。	-
341	通信エラーが発生しました。	<ul style="list-style-type: none"> <li>プリンターとコンピューターの接続を確認してください。ネットワークで接続しているときは、プリンターが正常にネットワーク接続できているか、ネットワーク接続診断をして確認してください。</li> <li>Epson Event Managerがインストールされていないときはインストールしてください。</li> </ul>

コード	状況	対処方法
401	外部メモリの容量が不足しています。	外部メモリの容量を増やしてください。
402	外部メモリが書き込み禁止になっています。	外部メモリの書き込み禁止を解除してください。
404	外部メモリが取り外されました。	外部メモリを再度挿入してください。
405	受信文書保存中に書き込みエラーが発生しました。	<ul style="list-style-type: none"> <li>外部メモリを再度挿入してください。</li> <li>〔保存専用フォルダー作成〕でフォルダーを作成した、別の外部メモリを挿入してください。</li> </ul>
411	DNSエラーが発生しました。	<ul style="list-style-type: none"> <li>〔設定〕 - 〔本体設定〕 - 〔ネットワーク設定〕 - 〔詳細設定〕 - 〔TCP/IP〕の順に選択して、DNS設定を確認してください。</li> <li>サーバー、コンピューター、アクセスポイントのDNS設定を確認してください。</li> </ul>
412	認証エラーが発生しました。	〔設定〕 - 〔本体設定〕 - 〔ネットワーク設定〕 - 〔詳細設定〕 - 〔メールサーバー〕 - 〔サーバー設定〕の順に選択して、サーバー設定を確認してください。
413	受信文書を転送中にエラーが発生しました。	<ul style="list-style-type: none"> <li>〔設定〕 - 〔本体設定〕 - 〔ネットワーク設定〕 - 〔詳細設定〕 - 〔メールサーバー〕 - 〔サーバー設定〕の順に選択します。メールサーバーの設定内容を確認してください。また、接続診断を行うと、エラー原因が確認できます。</li> <li>指定した認証方法とメールサーバーの認証が合っていない可能性があります。〔オフ〕を選択した場合は、メールサーバーの認証がNone（なし）かどうかを確認してください。</li> <li>プリンターが正常にネットワーク接続できているか、ネットワーク接続診断をして確認してください。</li> </ul>
421	DNSエラーが発生しました。	<ul style="list-style-type: none"> <li>〔設定〕 - 〔本体設定〕 - 〔ネットワーク設定〕 - 〔詳細設定〕 - 〔TCP/IP〕の順に選択して、DNS設定を確認してください。</li> <li>サーバー、コンピューター、アクセスポイントのDNS設定を確認してください。</li> </ul>
422	認証エラーが発生しました。	〔設定〕 - 〔本体設定〕 - 〔ファクス設定〕 - 〔受信設定〕 - 〔保存・転送設定〕の順に選択して、〔保存・転送先〕で指定されているフォルダーの設定を確認してください。
423	通信エラーが発生しました。	<ul style="list-style-type: none"> <li>プリンターが正常にネットワーク接続できているか、ネットワーク接続診断をして確認してください。</li> <li>〔設定〕 - 〔本体設定〕 - 〔ファクス設定〕 - 〔受信設定〕 - 〔保存・転送設定〕の順に選択して、〔保存・転送先〕で指定されているフォルダーの設定を確認してください。</li> </ul>
425	転送先フォルダーの容量が不足しています。	転送先フォルダーの容量を増やしてください。

コード	状況	対処方法
428	保存先フォルダーが見つかりません。	[設定] - [本体設定] - [ファクス設定] - [受信設定] - [保存・転送設定] の順に選択して、[保存・転送先] で指定されているフォルダーの設定を確認してください。

## 思い通りに操作できない

### 動作が遅い

### 印刷速度が遅い

以下の原因が考えられます。

#### ■ 不要なアプリケーションソフトを起動しています。

##### 対処方法

コンピューターやスマートデバイスで、不要なアプリケーションソフトを終了してください。

#### ■ 印刷品質が高い設定になっています。

##### 対処方法

印刷品質を下げて印刷してください。

#### ■ 双方向印刷設定が無効になっています。

##### 対処方法

双方向印刷設定を有効にしてください。双方向印刷はプリントヘッドが左右どちらに移動するときも印刷するため、印刷速度が速くなります。

- 操作パネル  
[設定] - [本体設定] - [プリンター設定] の順に選択して、[双方向印刷] を有効にします。
- Windows  
プリンタードライバーの [応用設定] タブで [双方向印刷] をチェックします。
- Mac OS  
アップルメニューの [システム環境設定] - [プリンタとスキャナ] (または [プリントとスキャン]、[プリントとファクス]) の順に選択し、お使いのプリンターを選択します。[オプションとサプライ] - [オプション] (または [ドライバ]) の順にクリックします。[双方向印刷] で [オン] を選択します。

## ■ 動作音低減モードが有効になっています。

### 対処方法

[動作音低減モード] を無効にしてください。動作音低減動作中は印刷速度が遅くなります。

- 操作パネル

ホーム画面で  を選択して [オフ] を選択します。

- Windows

プリンタードライバーの [基本設定] タブで [動作音低減モード] を [オフ] にします。

- Mac OS

アップルメニューの [システム環境設定] - [プリンタとスキャナ] (または [プリントとスキャン]、[プリントとファクス]) の順に選択し、お使いのプリンターを選択します。[オプションとサプライ] - [オプション] (または [ドライバ]) の順にクリックします。[動作音低減モード] でオフを選択します。

## 連続印刷中に印刷速度が極端に遅くなった

### ■ 高温によるプリンター内部の損傷を防ぐための機能が働いています。

#### 対処方法

印刷は継続できます。印刷速度を回復させるには、電源を入れたまま印刷しない状態で30分以上放置してください。電源を切って放置しても回復しません。

## スキャン速度が遅い

### ■ 高解像度でスキャンしています。

#### 対処方法

解像度を下げてもスキャンしてください。

## プリンターの画面が暗くなった

### ■ スリープモードになっています。

#### 対処方法

画面をタップすると元の明るさに戻ります。

## プリンターの画面が反応しない

以下の原因が考えられます。

### ■ プリンターの画面にフィルムが貼られています。

#### 対処方法

プリンターの画面にフィルムを貼ると、光学タッチパネルのため反応しなくなります。フィルムを剥がしてください。

## ■ プリンターの画面が汚れています。

### 対処方法

電源を切って、プリンターの画面を乾いた柔らかい布で拭いてください。画面が汚れていると反応しなくなります。

それでも解決しないときは、エプソンインフォメーションセンターにご連絡ください。

## 操作パネルから操作できない

### ■ 利用者制限されたプリンターでは、ユーザー名とパスワードが要求されます。

#### 対処方法

パスワードがわからないときは管理者に問い合わせてください。

## 画面に「×」が表示されて写真を選択できない

### ■ 対応していない画像ファイルです。

#### 対処方法

本製品に対応していない画像ファイルは「×」で表示されます。対応しているファイルを使用してください。

➔ [「印刷できるファイルの仕様」371ページ](#)

## 外部メモリーが認識されない

### ■ 外部メモリーが無効に設定されています。

#### 対処方法

操作パネルの [設定] - [本体設定] - [プリンター設定] - [外部メモリー設定] で外部メモリーを有効にしてください。

## 外部メモリーにデータを保存できない

以下の原因が考えられます。

### ■ 外部メモリーが書き込み禁止になっています。

#### 対処方法

書き込み禁止を解除してください。

### ■ 外部メモリーの空き容量が少なくなっています。

#### 対処方法

不要なデータを削除するか、別の外部メモリーを使用してください。

## 動作音が大きい

### ■ 動作音低減モードが無効になっています。

#### 対処方法

動作音が大きいときは「動作音低減モード」を有効にしてください。ただし、動作速度が遅くなります。

- 操作パネル

ホーム画面で  を選択して、「動作音低減モード」を有効にします。

- Windowsプリンタードライバー  
[基本設定] タブで「動作音低減モード」を有効にします。
- Mac OSプリンタードライバー  
アップルメニューの [システム環境設定] - [プリンタとスキャナ]（または [プリントとスキャン]、[プリントとファクス]）の順に選択し、お使いのプリンターを選択します。[オプションとサプライ] - [オプション]（または [ドライバ]）の順にクリックします。「動作音低減モード」で [オン] を選択します。

## 日付や時刻がずれている

### ■ 電源供給に異常が発生しました。

#### 対処方法

落雷などで停電したり、電源を切ったまま長時間放置したりすると、プリンターの設定時刻がずれることがあります。「設定」 - [本体設定] - [基本設定] - [日付/時刻設定] で日付と時刻を正しく設定してください。

## ルート証明書の更新が必要になった

### ■ ルート証明書の有効期限が切れています。

#### 対処方法

Web Configを起動してルート証明書を更新してください。

## Mac OS X v10.6.8から印刷を中止できない

### ■ AirPrintの設定に問題があります。

#### 対処方法

Web Configを起動して [AirPrint設定] で [最優先プロトコル] を [Port9100] にします。その後、アップルメニューの [システム環境設定] - [プリンタとスキャナ]（または [プリントとスキャン]、[プリントとファクス]）の順に選択し、お使いのプリンターを削除してから、再度同じプリンターを追加します。

➔ [「ブラウザー上でプリンターの設定や変更をするソフトウェア \(Web Config\)」 334ページ](#)

## パスワードを忘れた

- サービスマンによる対応が必要です。

### 対処方法

管理者のパスワードを忘れたときは、エプソンの修理窓口にご相談ください。

## 意図しないコピーやファクス送信がされた

- 画面に異物が接触しました。

### 対処方法

[設定] - [本体設定] - [基本設定] - [スリープ復帰方法] の順に選択して、[タッチパネルで復帰] を無効にしてください。スリープ（省電力）モードの復帰は  ボタンを押すため、異物などの接触による誤動作を防ぎます。

## ナンバーディスプレイ機能が働かない

以下の原因が考えられます。

- ナンバーディスプレイサービスが契約されていません。

### 対処方法

発信元のファクス番号を外付け電話機やプリンターのパネルに表示させるには、ナンバーディスプレイサービスの契約をした回線が必要です。ご契約の回線事業者にお問い合わせください。

- ナンバーディスプレイ対応設定が無効になっています。

### 対処方法

操作パネルで [設定] - [本体設定 >] - [ファクス設定] - [基本設定] - [ナンバー・ディスプレイ対応] の順に選択して、設定を有効にしてください。

- 1回線を、電話機とプリンターで並列に接続して共有しています。

### 対処方法

1回線を電話機とプリンターで共有するときは、電話機をプリンターのEXT.ポートに接続してください。

## 送信元のファクス番号が表示されない

- 送信元のファクス機に送信元のファクス番号が設定されていません。

### 対処方法

送信元でファクス番号を設定していない可能性があります。送信元に連絡してください。

## 受信ファクスに表示された送信元のファクス番号が間違っている

- 送信元のファクス機に登録された送信元のファクス番号が違います。

### 対処方法

送信元で登録したファクス番号が間違っている可能性があります。送信元に連絡してください。

## 外付け電話機から電話ができない

- 外付け電話機がプリンターに正しく接続されていません。

### 対処方法

プリンターのEXTポートと電話機を電話線で接続し、受話器を上げてみてください。受話器を通してダイヤルトーンが聞こえない場合は、電話線を正しく接続してください。

## 留守番電話が応答しない

以下の原因が考えられます。

プリンターの【呼び出し回数】が、留守番電話の呼び出し回数より少なく設定されています。

【設定】 - 【本体設定】 - 【ファクス設定】 - 【基本設定】の順に選択して、【呼び出し回数】を留守番電話の呼び出し回数より多く設定してください。

受信モードが、ファクス/電話自動切替に設定されています。

留守番電話を接続している場合は、操作パネルで【設定】 - 【本体設定】 - 【ファクス設定】 - 【基本設定】 - 【受信モード】を選択して、【自動】に設定してください。

## 迷惑ファクスがよく届く

- 迷惑ファクスを防止する設定がされていません。

### 対処方法



プリンターの操作パネルで【設定】 - 【本体設定】 - 【ファクス設定】 - 【基本設定】の順に選択し、【着信・ファクス受信拒否】の設定をしてください。

[「迷惑ファクスの受信拒否を設定する」439ページ](#)

---

## プリンター画面にメッセージが表示された

プリンターの画面にメッセージが表示されたら、画面の指示または以下の対処方法に従ってトラブルを解決してください。

メッセージ	対処方法
<p>プリンターエラーが発生しました。電源を入れ直してください。詳しくはマニュアルをご覧ください。 エラーコード：XXXXXX</p>	<p>プリンター内部に用紙や保護材が入っていたら取り除いてください。電源を入れ直しても同じメッセージが表示されるときは、エラーコードを控えてから、エプソンの修理窓口にご連絡ください。</p>
<p>プリンターエラーが発生しました。詳しくはマニュアルをご覧ください。印刷以外の機能は使用できません。</p>	<p>プリンターが故障している可能性があります。エプソンの修理窓口にて修理を依頼してください。ただし、スキャンなど、印刷以外の機能は使用できます。</p>
<p>プリンターエラーが発生しました。詳しくはマニュアルをご覧ください。</p>	<p>プリンターが故障している可能性があります。エプソンの修理窓口にて修理を依頼してください。</p>
<p>XXに用紙を補充してください。用紙サイズ：XX用紙種類：XX</p>	<p>表示された給紙装置に用紙をセットして、用紙カセットにセットしたときは奥まで挿入してください。</p>
<p>フチなし印刷用廃インク吸収パッドの吸収量が限界に近づいています。お客様による交換はできません。お早めにエプソンの修理窓口にて交換をご依頼ください。 OK：印刷継続</p>	<p>フチなし印刷用廃インク吸収パッド*は、お客様による交換ができないため、エプソンの修理窓口にて依頼してください。 [OK] をタップすると印刷を続行できます。</p>
<p>フチなし印刷用廃インク吸収パッドの吸収量が限界に達しました。お客様による交換はできません。エプソンの修理窓口にて交換をご依頼ください。</p>	<p>フチなし印刷用廃インク吸収パッド*は、お客様による交換ができないため、エプソンの修理窓口にて依頼してください。 フチなし印刷はできませんが、フチあり印刷はできます。</p>
<p>設定画面自動表示をオフにします。一部の機能が使えなくなります。詳しくはマニュアルをご覧ください。</p>	<p>[設定画面自動表示] を無効にすると、AirPrintが使用できません。</p>
<p>ダイヤルトーンが検出できません。</p>	<p>[設定] - [本体設定] - [ファクス設定] - [基本設定] - [接続回線] の順に選択して、[構内交換機(PBX)] を選択すると問題が解決することがあります。外線発信番号が必要な環境では、[構内交換機(PBX)] を選択した後に、外線発信番号を登録してください。登録後に外線の宛先にファクス送信するときは、外線発信番号の代わりに# (シャープ) を入力します。これにより通信がより確実になります。 それでも同じメッセージが表示されるときは、[ダイヤルトーン検出] を無効にしてください。ただし、ファクス番号の最初の番号が抜けるなど、間違った番号にダイヤルしてしまう可能性があります。</p>
<p>ファクスデータ量が上限に達したため、ファクス受信できませんでした。ホーム画面下部の[ジョブ/状態]を押して確認してください。</p>	<p>以下の理由で処理が済んでいない受信文書を処理してください。</p> <ul style="list-style-type: none"> <li>プリンターのエラーなどで印刷されていない プリンターのエラーを解除してください。エラーの内容と対処方法は、 ボタンを押して [プリンター状態] を選択すると確認できます。</li> <li>保存先のコンピューターまたは外部メモリーに保存されていない 保存されていない受信文書は、 ボタンを押して [ジョブ状態] を選択すると確認できます。保存するには、保存先のコンピューターを起動するか、外部メモリーをプリンターに接続してください。</li> </ul>
<p>アドレスとサブネットマスクの組み合わせが有効ではありません。詳しくはマニュアルをご覧ください。</p>	<p>IPアドレス、またはデフォルトゲートウェイに正しい値を入力してください。正しい値がわからない場合は、ネットワーク設定をした方に確認してください。</p>
<p>このサービスを利用するには、ルート証明書のアップデートが必要です。</p>	<p>Web Configを起動してルート証明書を更新してください。</p>

メッセージ	対処方法
<p>コンピューターでプリンターのポート設定(IPアドレスなど)やドライバーの状態が正しいか確認してください。詳しくはマニュアルをご覧ください。</p>	<p>[プリンター] メニューの [プロパティ] - [ポート] で、以下の正しいポートが選択されていることを確認してください。                      USB接続： [USBXXX] 、ネットワーク接続： [EpsonNet Print Port]</p>
<p>コンピューターで、印刷ポートの設定や、ドライバーの状態などを確認してください。詳しくはマニュアルをご覧ください。</p>	
<p>Recovery Mode Update Firmware</p>	<p>ファームウェアのアップデートに失敗したため、リカバリーモードで起動しました。以下の手順でもう一度ファームウェアをアップデートしてください。</p> <ol style="list-style-type: none"> <li>1. コンピューターとプリンターをUSB接続します。(リカバリーモード中のアップデートは、ネットワーク接続ではできません)。</li> <li>2. エプソンのウェブサイトから最新のファームウェアをダウンロードしてアップデートを開始します。</li> </ol> <p>詳しくはダウンロードページの「アップデート方法」をご覧ください。</p>

\*フチなし印刷時に排出される廃インクを吸収する部品です。吸収量が限界に達する時期は使用状況によって異なります。限界に達すると、パッドを交換するまでフチなし印刷できません(インクあふれ防止のため)。保証期間経過後の交換は有償です。

## 用紙が詰まった

操作パネルのエラー表示を確認し、用紙が詰まっている(ちぎれた紙片が残っている)箇所を順番に確認して取り除いてください。プリンターの画面に、詰まった用紙を取り除く方法の動画が表示されます。[OK] を選択してエラーを解除してください。

**⚠ 注意** 内部に手を入れるときは、操作パネルのボタンには触らないでください。プリンターが動作してけがをすることがあります。また、突起などでけがをしないように注意してください。

- ❗ 重要**
- 用紙はゆっくりと引き抜いてください。勢いよく引っ張るとプリンターが故障することがあります。
  - 用紙を取り除くときに、プリンターを傾けたり、立てたり、逆さまにしないでください。インクが漏れるおそれがあります。

## 紙詰まりを防ぐには

紙詰まりが頻繁に起こる場合は、以下を確認してください。

- プリンターを水平な場所に設置して、適切な環境で使用してください。  
[「動作時と保管時の環境仕様」 372ページ](#)
- 本製品で印刷できる用紙を使用してください。  
[「印刷できる用紙とセット枚数」 319ページ](#)
- 用紙取り扱い上のご注意に従ってください。  
[「用紙取り扱い上のご注意」 31ページ](#)

- 用紙を正しい方向でセットして、用紙の側面に用紙ガイドを合わせてください。  
「用紙をセットする」33ページ
- ADF原稿サポートを立ててください。

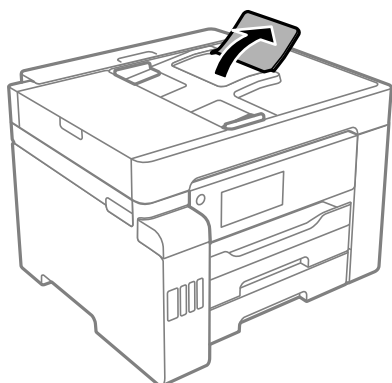

- 用紙はセット可能枚数を超過してセットしないでください。
- 複数枚セットしてうまく給紙できないときは、1枚ずつセットしてください。
- プリンター用の用紙サイズと用紙種類の設定を、実際にセットした用紙に合わせてください。  
「用紙種類の設定値」32ページ
- プリンター内部のローラーをクリーニングしてください。  
「給紙不良を改善する（手差しトレイ）」165ページ

---

## インクの補充が必要になった

### インクボトル取り扱い上のご注意

インクを補充する前に以下の注意事項を確認してください。

#### インクボトル保管時のご注意

- 直射日光を避けて保管してください。
- 高温や凍結するような環境で保管しないでください。
- インクボトルを寒い所に長時間保管していたときは、3時間以上室温で放置してからお使いください。
- 開封したボトルは、なるべく早くお使いください。
- インクボトルは個装箱に印刷されている期限までに使用することをお勧めします。
- インクボトルの袋は、インクタンクにインクを補充する直前まで開封しないでください。品質保持のため、真空パックにしています。開封後、そのまま長時間放置すると、正常に印刷できなくなるおそれがあります。
- インクボトルを保管または輸送するときは、傾けたり衝撃や急激な温度変化を与えたりしないでください。インクボトルのキャップをしっかり締めてもインクが漏れることがあります。インクボトルのキャップを締めるときは必ずボトルをまっすぐに立ててください。また、ボトルを輸送する際は、袋に入れるなど、インクが漏れないようにしてください。

### インク充填時のご注意

- 本製品のご使用に当たっては、インクの取り扱いに注意してください。インクタンクにインクを補充する際に、インクが飛び散ることがあります。インクが衣服や所持品に付着すると、取れないことがあります。
- 本製品用のインクボトルを使用してください。
- インクボトルを強く振ったり押し潰したりしないでください。
- プリンターの状態を良好に保つためには、インク残量が少ない状態で放置しないことをお勧めします。
- 最適な印刷結果を得るために、少なくとも年に一度はインクタンクの上限線までインクを補充してください。
- 本製品はプリントヘッドの品質を維持するため、インクが完全になくなる前に動作を停止するように設計されており、インクタンク内に多少のインクが残ります。イールド枚数（印刷可能枚数）は、タンク内に残るインクを含めずに計算しています。

### インクの消費

- プリントヘッドを良好な状態に保つため、ヘッドクリーニングなどのメンテナンス動作で全色のインクが消費されます。また、電源投入時にも消費されることがあります。
- モノクロやグレースケール印刷の場合でも、用紙種類や印刷品質の設定によっては、カラーインクを使った混色の黒で印刷します。
- 購入直後のインク初期充填では、プリントヘッドノズル（インクの吐出孔）の先端部分までインクを満たして印刷できる状態にするため、その分インクを消費します。そのため、初回は2回目以降に使用するインクボトルよりも印刷できる枚数が少なくなることがあります。

## インクタンクにインクを補充する

インクはいつでも補充できます。

1. ホーム画面で [プリンターのお手入れ] を選択します。
2. [インク補充] を選択します。
3. 画面に表示されるインク注入時のご注意を読んで、次の画面に進みます。
4. インクタンクカバーを開けます。

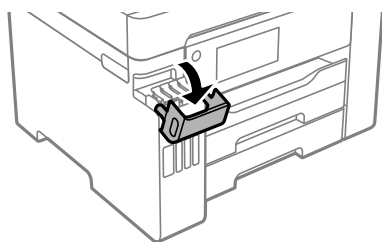

5. インクタンクキャップを開けます。

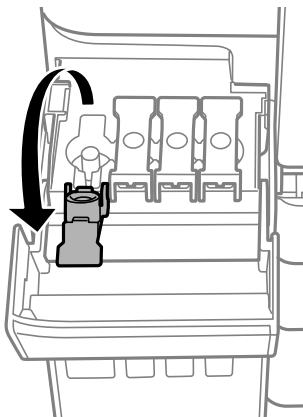

**！重要** インクタンクの色と補充したいインクの色が合っていることを確認してください。

6. インクボトルをまっすぐに立てた状態で、キャップをゆっくり回して取り外します。



**！重要**

- プリンター性能をフルに発揮するためにエプソン純正品のインクボトルを使用することをお勧めします。
- インクをこぼさないよう注意してください。

7. インクタンクの上限線 (a) を確認します。

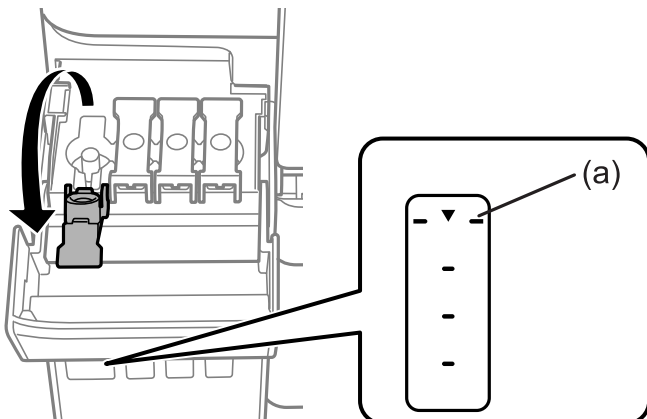

8. インクの注入口に合わせてボトルを挿し、インクが上限線で自動で止まるまで待ちます。

ボトルを正しい色の注入口に挿すと、自動でインクは注入され、上限線の位置で止まります。

注入が開始されないときは、ボトルを挿し直してください。上限線までインクが入った状態で、ボトルを抜き挿ししないでください。インクが漏れるおそれがあります。

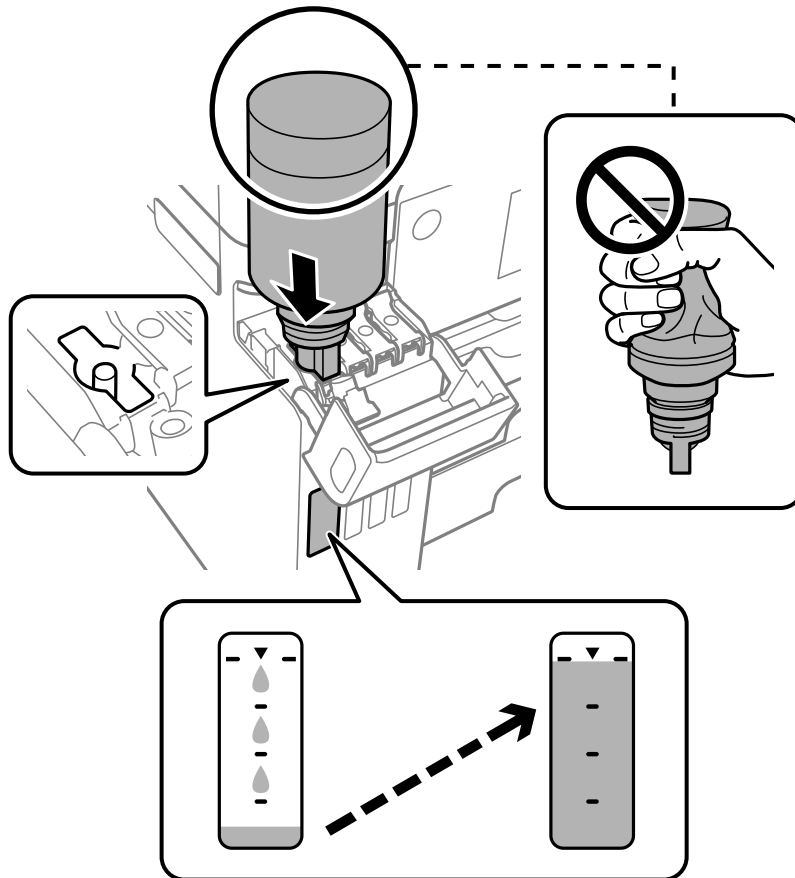

**！重要** キャップを外したボトルの先端をぶつけないでください。インクが漏れることがあります。

9. インクの注入が完了したらボトルを抜いて、インクタンクキャップを確実に締めます。

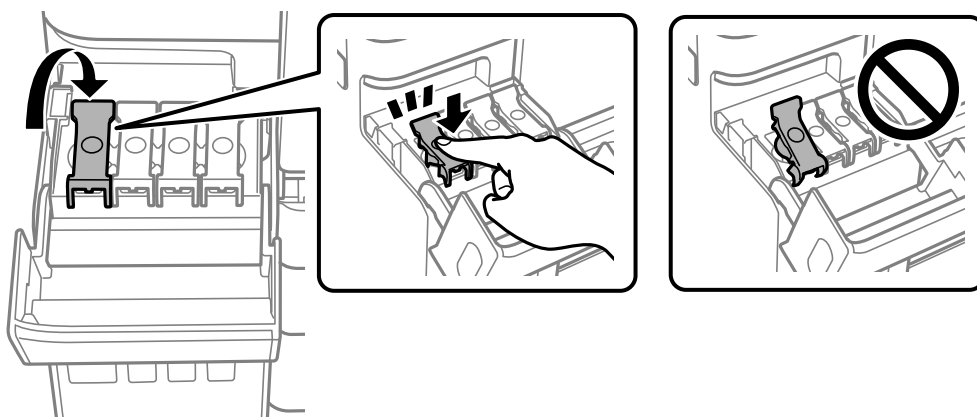

**！重要** ボトルをタンクに挿したままにしないでください。ボトルの破損やインク漏れの原因になることがあります。

**参考** インクが残った場合は、ボトルのキャップを締めてまっすぐ立てて保管してください。



10. インクタンクカバーをしっかりと閉めます。

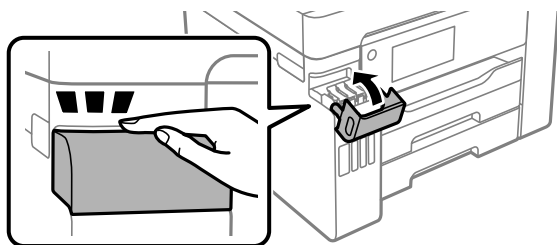

11. 画面の指示に従って、インクを注入した色のインク残量を更新します。

**！重要** インクが上限線に満たなくても印刷を続けられますが、プリンターを最良の状態でお使いいただくために、早めにインク残量情報を更新してください。

#### 関連情報

- ➔ [「純正インクボトルのご案内」 327ページ](#)
- ➔ [「インクボトル取り扱い上のご注意」 259ページ](#)
- ➔ [「こぼれたインクを拭き取る」 177ページ](#)

## インクボトルの廃棄

一般家庭でお使いの場合は、ポリ袋などに入れて、必ず法令や地域の条例、自治体の指示に従って廃棄してください。事業所など業務でお使いの場合は、産業廃棄物処理業者に廃棄物処理を委託するなど、法令に従って廃棄してください。

## メンテナンスボックスの交換が必要になった

### メンテナンスボックス取り扱い上のご注意

メンテナンスボックスを交換する前に以下の注意事項を確認してください。

- メンテナンスボックスのICチップに触らないでください。正常な動作や印刷ができなくなるおそれがあります。
- 印刷中は交換しないでください。廃インクが漏れることがあります。
- 交換時以外はメンテナンスボックスを取り外したり、カバーを開けないでください。インクが漏れるおそれがあります。
- 取り外して長期間放置したメンテナンスボックスは、再使用しないでください。内部のインクが固化し、インクを吸収できません。
- メンテナンスボックスは密封するまで傾けないでください。インクが漏れることがあります。
- 高温や凍結するような環境で保管しないでください。
- 直射日光を避けて保管してください。
- メンテナンスボックスを落としたり、強い衝撃を与えたりしないでください。
- 開口部は汚れることがあるため触らないでください。

### メンテナンスボックスを交換する

メンテナンスボックスは、クリーニング時や印刷時に排出される廃インクを溜める容器です。

メンテナンスボックス交換のメッセージが表示されたら、操作パネルに表示される動画を見ながら交換できます。



- 参考**
- インクあふれ防止のため、いっぱいになるとボックスを交換するまで印刷やクリーニングはできませんが、スキャンなどのインクを使わない操作はできます。
  - 以下の画面が表示されたときは、お客様による交換はできません。エプソンの修理窓口にご依頼ください。

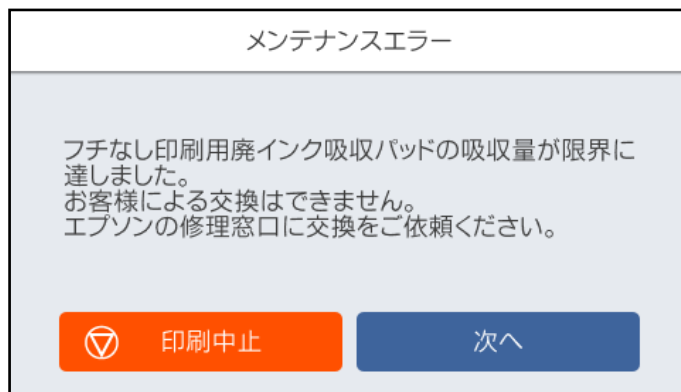

#### 関連情報

- ➔ 「メンテナンスボックスの型番」 328ページ
- ➔ 「メンテナンスボックス取り扱い上のご注意」 264ページ
- ➔ 「使用済みメンテナンスボックスの回収」 265ページ
- ➔ 「使用済みメンテナンスボックスの廃棄」 265ページ

## 使用済みメンテナンスボックスの回収

使用済みメンテナンスボックスは、「引取回収サービス」をご利用ください。回収サービスの詳細は、エプソンのウェブサイトをご覧ください。

[www.epson.jp/recycle/](http://www.epson.jp/recycle/)

## 使用済みメンテナンスボックスの廃棄

一般家庭でお使いの場合は、ポリ袋などに入れて、必ず法令や地域の条例、自治体の指示に従って廃棄してください。事業所など業務でお使いの場合は、産業廃棄物処理業者に廃棄物処理を委託するなど、法令に従って廃棄してください。

## きれいに印刷、コピー、スキャン、ファクスできない

### きれいに印刷できない

印刷結果で出ない色がある、スジ（線）が入る、色合いがおかしい



■ プリントヘッドのノズルが目詰まりしています。

#### 対処方法

[印刷トラブル解決] を実施してください。長期間使用していない場合、プリントヘッドのノズルが目詰まりしてインクが出ないことがあります。

➔ [「印刷トラブルを解決する」166ページ](#)

約3.3cm間隔で色の付いたスジが入る

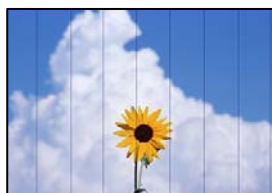

以下の原因が考えられます。

■ 用紙種類の設定がセットした用紙に合っていない。

#### 対処方法

用紙種類の設定は、セットした用紙に合わせてください。

➔ [「用紙種類の設定値」32ページ](#)

## ■ 印刷品質が低い設定になっています。

### 対処方法

普通紙に印刷しているときは、きれいモードで印刷してください。

- 操作パネル  
[応用設定] タブの [印刷品質] で [きれい] を選択します。
- Windows  
プリンタードライバーの [基本設定] タブで [印刷品質] を [きれい] にします。
- Mac OS  
プリント画面の [印刷設定] メニューにある [印刷品質] で [きれい] を選択します。

## ■ プリントヘッドの位置がずれています。

### 対処方法

[印刷トラブル解決] でプリントヘッドの位置を調整してください。

- ➔ [「印刷トラブルを解決する」166ページ](#)

## 印刷結果がぼやける、文字や罫線がガタガタになる



enthalten alle  
Aufdruck. W  
↓ 5008 "Regel

以下の原因が考えられます。

## ■ プリントヘッドの位置がずれています。

### 対処方法

[印刷トラブル解決] でプリントヘッドの位置を調整してください。

- ➔ [「印刷トラブルを解決する」166ページ](#)

## ■ 双方向印刷設定が有効になっています。

### 対処方法

プリントヘッドの位置を調整しても印刷品質が改善されないときは、双方印刷設定を無効にしてください。双方向印刷はプリントヘッドが左右どちらに移動するときも印刷するため、印刷位置が左右で異なると罫線がずれたりぼやけたりすることがあります。このため、双方向印刷設定を無効にすると、印刷速度は遅くなりますが品質は向上します。

- 操作パネル  
[設定] - [本体設定] - [プリンター設定] の順に選択して、[双方向印刷] を無効にします。
- Windows  
プリンタードライバーの [応用設定] タブで [双方向印刷] のチェックを外します。
- Mac OS  
アップルメニューの [システム環境設定] - [プリンタとスキャナ] (または [プリントとスキャン]、[プリントとファクス]) の順に選択し、お使いのプリンターを選択します。[オプションとサプライ] - [オプション] (または [ドライバ]) の順にクリックします。[双方向印刷] で [オフ] を選択します。

## しま模様になる



## ■ 双方向印刷設定が有効になっています。

### 対処方法

普通紙に印刷するときは、双方印刷設定を無効にしてください。双方向印刷はプリントヘッドが左右どちらに移動するときも印刷するため、印刷位置が左右で異なると罫線がずれたりぼやけたりすることがあります。このため、双方向印刷設定を無効にすると、印刷速度は遅くなりますが品質は向上します。

- 操作パネル  
[設定] - [本体設定] - [プリンター設定] の順に選択して、[双方向印刷] を無効にします。
- Windows  
プリンタードライバーの [応用設定] タブで [双方向印刷] のチェックを外します。
- Mac OS  
アップルメニューの [システム環境設定] - [プリンタとスキャナ] (または [プリントとスキャン]、[プリントとファクス]) の順に選択し、お使いのプリンターを選択します。[オプションとサプライ] - [オプション] (または [ドライバ]) の順にクリックします。[双方向印刷] で [オフ] を選択します。

## ■ 印刷品質が低い設定になっています。

### 対処方法

写真紙に印刷しているときは、きれいモードで印刷してください。

- 操作パネル  
[応用設定] タブの [印刷品質] で [きれい] を選択します。
- Windows  
プリンタードライバーの [基本設定] タブで [印刷品質] を [きれい] にします。
- Mac OS  
プリント画面の [印刷設定] メニューにある [印刷品質] で [きれい] を選択します。

## ■ プリントヘッドのノズルが目詰まりしています。

### 対処方法

[印刷トラブル解決] を実施してください。長期間使用していない場合、プリントヘッドのノズルが目詰まりしてインクが出ないことがあります。

➔ [「印刷トラブルを解決する」166ページ](#)

## 白紙のまま出てくる

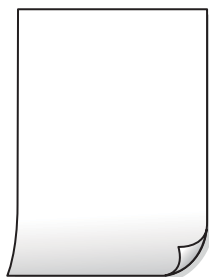

## ■ プリントヘッドのノズルが目詰まりしています。

### 対処方法

[印刷トラブル解決] を実施してください。長期間使用していない場合、プリントヘッドのノズルが目詰まりしてインクが出ないことがあります。

➔ [「印刷トラブルを解決する」166ページ](#)

## ■ 印刷設定と、セットされている用紙のサイズが異なります。

### 対処方法

セットした用紙サイズに合わせて印刷設定を変更してください。または印刷設定に合った用紙をセットしてください。

## ■ 用紙が重なって給紙されています。

### 対処方法

重なって給紙されるのを防ぐには以下をご確認ください。

➔ [「重なって給紙される」194ページ](#)

## 用紙が汚れる、こすれる



以下の原因が考えられます。

### ■ 用紙が正しくセットされていません。

#### 対処方法

印刷方向に対して垂直に（横方向に）スジが入ったり、用紙の上下が汚れたりするときは、用紙を正しい方向でセットして、用紙の側面に用紙ガイドを合わせてください。

➔ [「用紙をセットする」33ページ](#)

### ■ 用紙経路が汚れています。

#### 対処方法

印刷方向と水平に（縦方向に）スジが入ったり、用紙が汚れたりするときは、用紙経路をクリーニングしてください。

➔ [「給紙経路をクリーニングする（印刷結果が汚れるとき）」170ページ](#)

### ■ 用紙が反っています。

#### 対処方法

平らな場所に用紙を置いて、反りがあれば平らにしてください。

### ■ プリントヘッドが用紙の表面をこすっています。

#### 対処方法

厚手の用紙に印刷すると、プリントヘッドが印刷面と近くなり、用紙表面をこすって汚れが発生することがあります。その場合は、こすれ軽減機能を有効にしてください。ただし、印刷品質や印刷速度が低下することがあります。

- 操作パネル  
[設定] - [本体設定] - [プリンター設定] の順に選択して、[こすれ軽減] を有効にします。
- Windows  
プリンタードライバーの [ユーティリティー] タブで [拡張設定] をクリックして、[印刷こすれを軽減する] をチェックします。  
[印刷こすれを軽減する] をチェックしても印刷用紙がこすれるときは、プリンタードライバーの [拡張設定] 画面で [再生紙の印刷こすれを軽減する] をチェックしてください。
- Mac OS  
アップルメニューの [システム環境設定] - [プリンタとスキャナ]（または [プリントとスキャン]、[プリントとファクス]）の順に選択し、お使いのプリンターを選択します。[オプションとサプライ] - [オプション]（または [ドライバ]）の順にクリックします。[こすれ軽減] で [オン] を選択します。

■ 印刷した面が十分に乾く前に裏面に印刷しました。

対処方法

手で両面に印刷するときは、印刷した面を十分に乾かしてから裏面に印刷してください。

■ ハガキの通信面から先に印刷しました。

対処方法

ハガキの両面に印刷するときは、宛名面を先に印刷してください。

■ 自動両面印刷時に印刷濃度が濃く、乾燥待ち時間が短く設定されています。

対処方法

画像やグラフなど高密度のデータを自動両面印刷するときは、印刷濃度を薄く、乾燥待ち時間を長く設定してください。

- ➔ [「両面に印刷する」53ページ](#)
- ➔ [「両面に印刷する」80ページ](#)

## 写真を印刷するとインクがベタベタする



■ 写真用紙の裏面に印刷しました。

対処方法

用紙のセット向きを確認し、おもて面に印刷し直してください。裏面に印刷した場合は、用紙経路をクリーニングしてください。

- ➔ [「給紙経路をクリーニングする（印刷結果が汚れるとき）」170ページ](#)

## 画像や写真が意図しない色合いになる



以下の原因が考えられます。

## ■ プリントヘッドのノズルが目詰まりしています。

### 対処方法

[印刷トラブル解決] を実施してください。長期間使用していない場合、プリントヘッドのノズルが目詰まりしてインクが出ないことがあります。

➔ [「印刷トラブルを解決する」166ページ](#)

## ■ 色補正がされています。

### 対処方法

操作パネルの購入時の設定、またはWindowsプリンタードライバーの初期設定では、用紙種類によってはエプソンの自動画質補正が有効になっています。設定を変更してみてください。

- 操作パネル  
[自動画質補正] で [オートフォトファイン!EX(自動)] 以外を選択します。効果がない場合は、[自動画質補正] で [自動補正なし] を選択してください。
- Windowsプリンタードライバー  
[応用設定] タブの [色補正] で [ユーザー設定] を選択して [設定] をクリックします。[補正モード] で [標準(自動)] 以外を選択します。効果がない場合は、[カラー調整] で [オートフォトファイン!EX] 以外の補正方法を選択してください。

➔ [「JPEG印刷設定」91ページ](#)

➔ [「色補正をして印刷する」69ページ](#)

## フチなし印刷ができない



## ■ フチなしの設定がされていません。

### 対処方法

印刷設定でフチなしの設定をしてください。フチなし印刷に対応していない用紙種類を選択すると[フチなし]の設定はできません。フチなし印刷対応用紙を選択してください。

- 操作パネル  
[レイアウト] で [フチなし] を選択します。
- Windows  
プリンタードライバーの [基本設定] タブで [フチなし] を選択します。
- Mac OS  
プリント画面の [用紙サイズ] 設定で「フチなし」と表示された用紙サイズを選択します。

➔ [「JPEG印刷設定」91ページ](#)

➔ [「TIFF印刷設定」93ページ](#)

➔ [「フチなし印刷できる用紙」324ページ](#)

## フチなし印刷で画像の周囲が欠ける



- 印刷データを少し拡大して印刷するため、用紙からはみ出した部分が欠けます。

### 対処方法

はみ出す度合いが少ない設定に変更してください。

- Windows  
プリンタードライバーの [基本設定] タブで [フチなし] チェックボックスの隣の [設定] をクリックして設定を変更します。
- Mac OS  
プリント画面の [印刷設定] メニューにある [はみ出し量設定] で設定を変更します。

## ハガキに縦長の写真を印刷すると宛名面と上下が逆になる

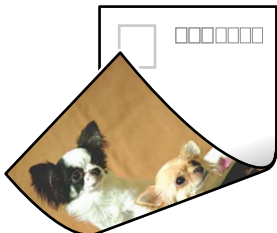

- 縦長写真のデータは撮影時の条件（カメラの向きや仕様）によって上下（天地）が異なります。

### 対処方法

ハガキを上下逆にセットしてください。

## 印刷位置、サイズ、余白が思い通りにならない

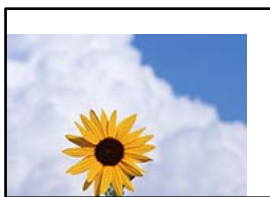

以下の原因が考えられます。



■ 違う製品のプリンタードライバーを使っています。

**対処方法**

お使いのプリンタードライバーがこのプリンター用のものか確認してください。プリンタードライバー画面上部のプリンター名を確認してください。

画像が反転する



■ 左右反転するように設定されています。

**対処方法**

プリンタードライバーやアプリケーションソフトで、左右反転設定を解除してください。

- Windows  
プリンタードライバーの [応用設定] タブで [左右反転] のチェックを外します。
- Mac OS  
プリント画面の [印刷設定] メニューで [左右反転] のチェックを外します。

モザイクがかかったように印刷される



■ 解像度の低い画像や写真のデータが印刷されました。

**対処方法**

画像や写真は、解像度の高いデータを印刷してください。ウェブページの画像は解像度の低いことが多く、ディスプレイ上できれいに見えても、印刷すると期待した印刷品質が得られないことがあります。

## きれいにコピーできない

コピー結果で出ない色がある、スジ（線）が入る、色合いがおかしい

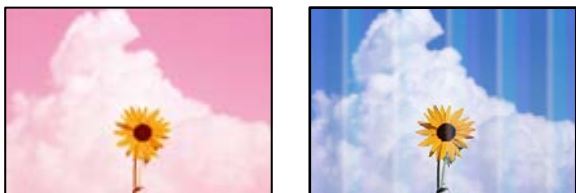

■ プリントヘッドのノズルが目詰まりしています。

### 対処方法

[印刷トラブル解決] を実施してください。長期間使用していない場合、プリントヘッドのノズルが目詰まりしてインクが出ないことがあります。

➔ [「印刷トラブルを解決する」166ページ](#)

約3.3cm間隔で色の付いたスジが入る

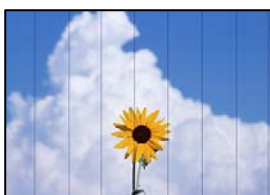

以下の原因が考えられます。

用紙種類の設定がセットした用紙に合っていない。

用紙種類の設定は、セットした用紙に合わせてください。

### 関連情報

➔ [「用紙種類の設定値」32ページ](#)

プリントヘッドの位置がずれています。

[印刷トラブル解決] でプリントヘッドの位置を調整してください。

### 関連情報

➔ [「印刷トラブルを解決する」166ページ](#)

## コピーした画像に直線が現れる

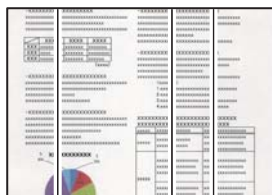

- ADFや原稿にゴミや汚れが付いています。

### 対処方法

ADFをクリーニングして、原稿に付着したゴミや汚れを取り除いてください。

➔ [「ADFをクリーニングする」172ページ](#)

## コピー結果がぼやける、文字や罫線がガタガタになる



enthalten alle  
Aufdruck. W  
↓ 5008 "Regel

以下の原因が考えられます。

- プリントヘッドの位置がずれています。

### 対処方法

[印刷トラブル解決] でプリントヘッドの位置を調整してください。

➔ [「印刷トラブルを解決する」166ページ](#)

- 双方向印刷設定が有効になっています。

### 対処方法

プリントヘッドの位置を調整しても印刷品質が改善されないときは、双方印刷設定を無効にしてください。

双方向印刷はプリントヘッドが左右どちらに移動するときも印刷するため、印刷位置が左右で異なると罫線がずれたりぼやけたりすることがあります。このため、双方向印刷設定を無効にすると、印刷速度は遅くなりますが品質は向上します。

操作パネルで、[設定] - [本体設定] - [プリンター設定] の順に選択し、[双方向印刷] を無効にします。

## しま模様になる



### ■ 双方向印刷設定が有効になっています。

#### 対処方法

普通紙に印刷するときは、双方向印刷を無効にしてください。

双方向印刷はプリントヘッドが左右どちらに移動するときも印刷するため、印刷位置が左右で異なると罫線がずれたりぼやけたりすることがあります。このため、双方向印刷設定を無効にすると、印刷速度は遅くなりますが品質は向上します。

操作パネルで、[設定] - [本体設定] - [プリンター設定] の順に選択し、[双方向印刷] を無効にします。

### ■ プリントヘッドのノズルが目詰まりしています。

#### 対処方法

[印刷トラブル解決] を実施してください。長期間使用していない場合、プリントヘッドのノズルが目詰まりしてインクが出ないことがあります。

➔ [「印刷トラブルを解決する」166ページ](#)

## 白紙のまま出てくる

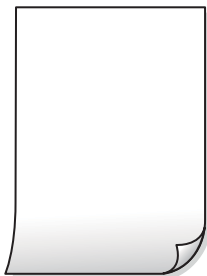

### ■ プリントヘッドのノズルが目詰まりしています。

#### 対処方法

[印刷トラブル解決] を実施してください。長期間使用していない場合、プリントヘッドのノズルが目詰まりしてインクが出ないことがあります。

➔ [「印刷トラブルを解決する」166ページ](#)

### ■ 印刷設定と、セットされている用紙のサイズが異なります。

#### 対処方法

セットした用紙サイズに合わせて印刷設定を変更してください。または印刷設定に合った用紙をセットしてください。

## ■ 用紙が重なって給紙されています。

### 対処方法

重なって給紙されるのを防ぐには以下をご確認ください。

➔ [「重なって給紙される」194ページ](#)

## 用紙が汚れる、こすれる



以下の原因が考えられます。

## ■ 用紙が正しくセットされていません。

### 対処方法

印刷方向に対して垂直に（横方向に）スジが入ったり、用紙の上下が汚れたりするときは、用紙を正しい方向でセットして、用紙の側面に用紙ガイドを合わせてください。

➔ [「用紙をセットする」33ページ](#)

## ■ 用紙経路が汚れています。

### 対処方法

印刷方向と水平に（縦方向に）スジが入ったり、用紙が汚れたりするときは、用紙経路をクリーニングしてください。

➔ [「給紙経路をクリーニングする（印刷結果が汚れるとき）」170ページ](#)

## ■ 用紙が反っています。

### 対処方法

平らな場所に用紙を置いて、反りがあれば平らにしてください。

## ■ プリントヘッドが用紙の表面をこすっています。

### 対処方法

厚手の用紙にコピーすると、プリントヘッドが印刷面と近くなり、用紙表面をこすって汚れが発生することがあります。その場合は、こすれ軽減機能を有効にしてください。

操作パネルで、[設定] - [本体設定] - [プリンター設定] の順に選択し、[こすれ軽減] を有効にします。ただし、コピー品質や速度が低下することがあります。

## 写真をコピーするとインクがベタベタする



### ■ 写真用紙の裏面にコピーしました。

#### 対処方法

用紙のセット向きを確認し、おもて面にコピーし直してください。裏面にコピーした場合は、用紙経路をクリーニングしてください。

- ➔ [「用紙をセットする」33ページ](#)
- ➔ [「給紙経路をクリーニングする（印刷結果が汚れるとき）」170ページ](#)

## コピー位置、サイズ、余白が思い通りにならない

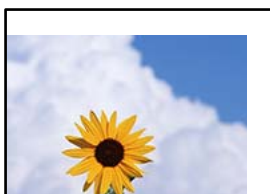

以下の原因が考えられます。

### ■ 用紙が正しくセットされていません。

#### 対処方法

用紙を正しい方向でセットして、用紙の側面に用紙ガイドを合わせてください。

- ➔ [「用紙をセットする」33ページ](#)

### ■ 用紙のサイズが正しく設定されていません。

#### 対処方法

用紙のサイズを正しく設定してください。

### ■ 原稿が原稿台の適切な位置にセットできていません。

#### 対処方法

- 原点マークに合わせて原稿をセットしてください。
- スキャン結果の端が欠けたときは、原稿を原稿台のフチから少し離してセットしてください。原稿台の隅から約1.5 mmの範囲はスキャンできません。

- ➔ [「原稿のセット」38ページ](#)

## ■ 原稿台や原稿マットにゴミや汚れが付いています。

### 対処方法

操作パネルから、スキャン範囲の自動切り取り設定でスキャンするときは、原稿台や原稿マットのゴミや汚れを取り除いてください。原稿の周辺にゴミや汚れがあると、その位置までスキャン範囲が拡張されます。

➔ [「原稿台と原稿マットの汚れを拭き取る」170ページ](#)

## ■ コピー設定の原稿サイズが間違っています。

### 対処方法

コピー設定の「原稿サイズ」を正しく設定してください。

➔ [「コピー時の応用設定メニュー」103ページ](#)

## ■ 蛍光灯の近くや直射日光が当たる場所に設置すると、原稿サイズを正しく検知できないことがあります。

### 対処方法

手で原稿サイズを設定してから、再度実行してください。

## ■ 原稿が薄すぎるため、サイズを自動で検知できません。

### 対処方法

原稿サイズを手動で設定してから再度実行してください。

## ムラやシミ、斑点、線がコピー結果に現れる



以下の原因が考えられます。

## ■ 用紙経路が汚れています。

### 対処方法

通紙（給排紙）をして、給紙経路をクリーニングしてください。

➔ [「給紙経路をクリーニングする（印刷結果が汚れるとき）」170ページ](#)

## ■ 原稿や原稿台にゴミや汚れが付いています。

### 対処方法

原稿に付いているゴミや汚れを取り除き、原稿台をクリーニングしてください。

➔ [「原稿台と原稿マットの汚れを拭き取る」170ページ](#)

■ ADFや原稿にゴミや汚れが付いています。

対処方法

ADFをクリーニングして、原稿に付着したゴミや汚れを取り除いてください。

➔ [「ADFをクリーニングする」172ページ](#)

■ 原稿を強く押さえつけています。

対処方法

原稿を強く押さえつけると、ムラ、シミ、斑点が出る場合があります。  
原稿や原稿カバーを強く押さえつけないでください。

➔ [「原稿のセット」38ページ](#)

■ コピー濃度が高く設定されています。

対処方法

コピー濃度を低く設定してください。

➔ [「コピー時の基本設定メニュー」102ページ](#)

## モアレ（網目状の陰影）がコピー結果に現れる

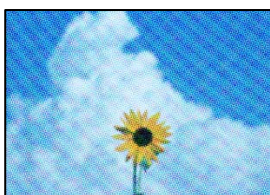

■ 原稿が印刷物（雑誌、カタログなど）の場合、網点パターンが干渉してモアレが現れます。

対処方法

拡大縮小の設定を変えてください。それでもモアレが現れる場合は、原稿の角度を少し変えてセットしてください。

➔ [「コピー時の基本設定メニュー」102ページ](#)

## コピーすると裏写りする



以下の原因が考えられます。

■ 薄い原稿の場合、スキャン時に裏面の画像が読み取られます。

対処方法

原稿の裏側に黒い紙や下敷きなどを重ねて、原稿台にセットしてください。

➔ [「原稿のセット」 38ページ](#)

■ コピー濃度が高く設定されています。

対処方法

コピー濃度を低く設定してください。

➔ [「コピー時の基本設定メニュー」 102ページ](#)

## きれいにスキャンできない

### 原稿台からスキャンするとき、色ムラ、汚れ、点などが画像に現れる



■ 原稿や原稿台にゴミや汚れが付いています。

対処方法

原稿に付いているゴミや汚れを取り除き、原稿台をクリーニングしてください。

➔ [「原稿台と原稿マットの汚れを拭き取る」 170ページ](#)

■ 原稿を強く押さえつけています。

対処方法

原稿を強く押さえつけると、ムラ、シミ、斑点が出る場合があります。

原稿や原稿カバーを強く押さえつけないでください。

➔ [「原稿のセット」 38ページ](#)

### スキャンした画像に直線が現れる

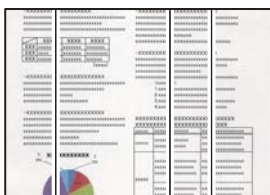

■ ADFや原稿にゴミや汚れが付いています。

対処方法

ADFをクリーニングして、原稿に付着したゴミや汚れを取り除いてください。

➔ [「ADFをクリーニングする」172ページ](#)

原稿の裏面がスキャンした画像に写る



■ 薄い原稿の場合、スキャン時に裏面の画像が読み取られます。

対処方法

原稿の裏側に黒い紙や下敷きなどを重ねて、原稿台にセットしてください。

➔ [「原稿のセット」38ページ](#)

原稿台からスキャンするとき、正しい範囲でスキャンできない

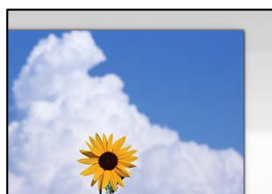

■ 原稿が原稿台の適切な位置にセットできていません。

対処方法

- 原点マークに合わせて原稿をセットしてください。
- スキャン結果の端が欠けたときは、原稿を原稿台のフチから少し離してセットしてください。原稿台の隅から約1.5 mmの範囲はスキャンできません。

➔ [「原稿のセット」38ページ](#)

■ 蛍光灯の近くや直射日光が当たる場所に設置すると、原稿サイズを正しく検知できないことがあります。

対処方法

手で原稿サイズを設定してから、再度実行してください。

## ■ 原稿台や原稿マットにゴミや汚れが付いています。

### 対処方法

操作パネルから、スキャン範囲の自動切り取り設定でスキャンするときは、原稿台や原稿マットのゴミや汚れを取り除いてください。原稿の周辺にゴミや汚れがあると、その位置までスキャン範囲が拡張されます。

➔ [「原稿台と原稿マットの汚れを拭き取る」170ページ](#)

## ■ 原稿が薄すぎるため、サイズを自動で検知できません。

### 対処方法

原稿サイズを手動で設定してから再度実行してください。

## スキャン品質のトラブルが解決しない

全ての対処方法を試してもトラブルを解決できないときは、以下を確認してください。

## ■ スキャンソフトウェアの設定に問題があります。

### 対処方法

スキャンソフトウェアの設定を、Epson Scan 2ユーティリティを使って初期化します。

**参考** Epson Scan 2ユーティリティは、スキャンソフトウェアに付属してインストールされるソフトウェアです。

#### 1. Epson Scan 2ユーティリティを起動します。

- Windows 10  
スタートボタンをクリックして、[EPSON] - [Epson Scan 2 ユーティリティ] の順に選択します。
- Windows 8.1/Windows 8  
検索チャームでソフトウェア名を入力して、表示されたアイコンを選択します。
- Windows 7/Windows Vista/Windows XP  
スタートボタンをクリックして、[すべてのプログラム] または [プログラム] - [EPSON] - [Epson Scan 2] - [Epson Scan 2 ユーティリティ] の順に選択します。
- Mac OS  
[移動] - [アプリケーション] - [Epson Software] - [Epson Scan 2 ユーティリティ] の順に選択します。

#### 2. [その他] タブを選択します。

#### 3. [初期化] をクリックします。

設定を初期化してもトラブルを解決できないときは、スキャンソフトウェアをアンインストールして、再インストールしてください。

➔ [「ソフトウェアを個別にインストールまたはアンインストールする」179ページ](#)

## ファクスをきれいに送信できない

### ファクスをきれいに送信できない



以下の原因が考えられます。

#### ■ 原稿や原稿台にゴミや汚れが付いています。

##### 対処方法

原稿に付いているゴミや汚れを取り除き、原稿台をクリーニングしてください。

➔ [「原稿台と原稿マットの汚れを拭き取る」 170ページ](#)

#### ■ 原稿を強く押さえつけています。

##### 対処方法

原稿を強く押さえつけると、ムラ、シミ、斑点が出る場合があります。  
原稿や原稿カバーを強く押さえつけないでください。

➔ [「原稿のセット」 38ページ](#)

## ADFからファクス送信すると直線が現れる

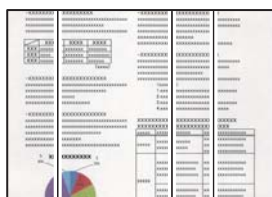

#### ADFや原稿にゴミや汚れが付いています。

ADFをクリーニングして、原稿に付着したゴミや汚れを取り除いてください。

##### 関連情報

➔ [「ADFをクリーニングする」 172ページ](#)

## 送信したファクスの画質が粗い

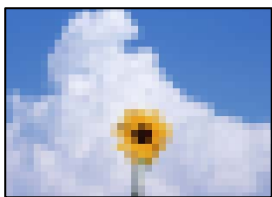

以下の原因が考えられます。

### ■ 原稿種類の設定が間違っています。

#### 対処方法

操作パネルで、[ファクス] - [ファクス設定] - 読み取り設定 - [原稿種類] を選択し、原稿の種類に合わせて設定を変更してください。文字と写真が混在した原稿は [写真] の設定で送信してください。

### ■ 解像度が低く設定されています。

#### 対処方法

相手機の性能がわからないときは、以下どちらも設定してファクスを送信してください。

- [ファクス] - [ファクス設定] の [画質] で最高品質の設定を選択する
- [ファクス] - [ファクス設定] で [ダイレクト送信] を有効にする。  
[画質] を [高精細] か [超高精細] にしても、[ダイレクト送信] を無効にしてモノクロ送信すると、低い解像度に変更されて送信されることがあります。

### ■ エラー訂正機能が無効になっています。

#### 対処方法

プリンターの操作パネルで [設定] - [本体設定] - [ファクス設定] - [基本設定] を選択して [エラー訂正 (ECM)] を有効にしてください。回線トラブルによるデータ抜けなどのエラーを自動で修復できることがあります。ただし、[エラー訂正 (ECM)] を有効にすると、データの送受信に通常より時間がかかることがあります。

## 送信したファクスに原稿の裏面が写る



以下の原因が考えられます。

### ■ 薄い原稿の場合、スキャン時に裏面の画像が読み取られます。

#### 対処方法

原稿の裏側に黒い紙や下敷きなどを重ねて、原稿台にセットしてください。

➔ [「原稿のセット」38ページ](#)

■ ファクス送信時に、濃度が高く設定されています。

**対処方法**

操作パネルで、[ファクス] - [ファクス設定] - [読み取り設定] - [濃度] を選択し、濃度を低く設定してください。

## ファクスをきれいに受信できない

### 受信したファクスの画質が粗い



以下の原因が考えられます。

■ エラー訂正機能が無効になっています。

**対処方法**

プリンターの操作パネルで [設定] - [本体設定] - [ファクス設定] - [基本設定] を選択して [エラー訂正 (ECM)] を有効にしてください。回線トラブルによるデータ抜けなどのエラーを自動で修復できることがあります。ただし、[エラー訂正(ECM)] を有効にすると、データの送受信に通常より時間がかかることがあります。

■ 送信元で画質が低く設定されています。

**対処方法**

送信元に、より高い画質で送信できないか確認してください。

---

## 解決できないときは

全ての対処方法を試しても問題が解決できないときは、エプソンのウェブサイトで「よくあるご質問 (FAQ)」をご覧ください。

[www.epson.jp/support/faq/](http://www.epson.jp/support/faq/)

それでも解決できないときは、エプソンのインフォメーションセンターまたは修理窓口にお問い合わせください。

**関連情報**

➔ 「印刷やコピーの問題が解決できない」 289ページ

## 印刷やコピーの問題が解決できない

問題が解決できるまで、以下の項目を上から順番に実行してください。

- プリンターにセットした用紙の用紙種類と、プリンターに登録した用紙種類、プリンタードライバーで設定した用紙種類を全て同じに設定します。  
「[用紙サイズと種類の登録](#)」32ページ
- 操作パネルやプリンタードライバーで、印刷品質を [きれい] に設定します。
- プリントヘッドの位置を調整します。  
「[プリントヘッドの位置を調整する \(操作パネル\)](#)」169ページ
- ノズルチェックを実行して、プリントヘッドのノズルが目詰まりしているか確認します。  
ノズルチェックパターンが欠けているときは、目詰まりしています。ヘッドクリーニングとノズルチェックを交互に3回繰り返して目詰まりが解消するか確認してください。  
ただし、ヘッドクリーニングをするとインクを消費します。  
「[ノズルチェックとヘッドクリーニングをする](#)」167ページ
- プリンターの電源をオフにして、12時間以上放置してから目詰まりが解消したか確認します。  
目詰まりが原因の場合は、印刷しない状態で放置することで、解決されることがあります。  
以降の項目は、プリンターの電源をオフにしている間に確認できます。
- エプソン純正インクボトルを使用しているか確認します。  
インクボトルは純正品のご使用をお勧めします。純正品以外を使用すると印刷品質が低下することがあります。
- プリンター内部の半透明フィルムに汚れがないか確認します。  
汚れている場合は優しく拭き取ってください。  
「[半透明フィルムの汚れを拭き取る](#)」175ページ
- プリンター内部にちぎれて残っている紙片がないか確認します。  
紙片を取り除くときには、半透明フィルムに手や紙片を接触させないように注意してください。
- 用紙に問題ないか確認します。  
用紙が反っていないか、用紙の表裏を間違えてセットしていないかなどを確認します。  
「[用紙取り扱い上のご注意](#)」31ページ  
「[印刷できる用紙とセット枚数](#)」319ページ  
「[印刷できない用紙](#)」325ページ
- プリンターの電源をオフにして12時間以上放置しても目詰まりが解消しないときは、強力クリーニングをします。  
「[強力クリーニングをする](#)」168ページ

全て確認しても問題が解決しない場合は、修理が必要な可能性があります。お買い求めいただいた販売店またはエプソンの修理窓口にご相談ください。

### 関連情報

- ➔ 「[保守サービスのご案内](#)」495ページ
- ➔ 「[保守サービスの種類](#)」496ページ
- ➔ 「[アフターサポート・サービスのご案内](#)」497ページ

# コンピューターや機器の追加や交換をしたときは

ネットワーク接続済みのプリンターに接続する方法 .....	291
ネットワークを再設定する方法 .....	292
スマートデバイスとプリンターを直接接続する方法 (Wi-Fi Direct) .....	299
ネットワーク接続状態の確認 .....	308

## ネットワーク接続済みのプリンターに接続する方法

すでにプリンターがネットワークに接続していれば、コンピューターやスマートデバイスからネットワーク経由でプリンターに接続できます。

### 2台目のコンピューターからネットワークプリンターを使う

プリンターとコンピューターを接続設定するにはインストーラーを使うと便利です。インストーラーは以下のいずれかの方法で起動できます。

- ウェブサイトから設定  
以下のウェブサイトアクセスして、製品名を入力します。[セットアップ] に進んで作業を開始します。  
<http://epson.sn>
- ソフトウェアディスクから設定（製品にソフトウェアディスクが同梱されていて、それを使用できる場合）  
ソフトウェアディスクをコンピューターにセットして、画面の指示に従って操作します。

#### 接続方法を選択する

以下の画面が表示されるまで、画面の指示に従って操作し、接続したいプリンターを選択して [次へ] をクリックします。



接続方法を選択して、[次へ] をクリックします。



この後は、画面の指示に従って操作します。

## スマートデバイスからネットワークプリンターを使う

スマートデバイスからプリンターに接続するには、以下のいずれかの方法があります。

### 無線LANルーター経由で接続

無線LANルーターを介して、プリンターが接続しているWi-Fiと同じネットワーク（SSID）に接続します。詳しくは以下を参照してください。

[「スマートデバイスとの接続設定をする」294ページ](#)

### Wi-Fi Directで接続

無線LANルーター（アクセスポイント）を介さず、直接プリンターと接続します。詳しくは以下を参照してください。

[「スマートデバイスとプリンターを直接接続する方法（Wi-Fi Direct）」299ページ](#)

---

## ネットワークを再設定する方法

無線LANルーターを交換したときやコンピューターを買い替えたときなどの接続設定や、接続方法の変更などについて説明します。

## 無線LANルーターを交換したとき

無線LANルーターを交換したときは、コンピューターやスマートデバイスとプリンターとの接続設定をします。プロバイダーを変更した場合などでこの設定が必要です。

### コンピューターとの接続設定をする

プリンターとコンピューターを接続設定するにはインストーラーを使うと便利です。インストーラーは以下のいずれかの方法で起動できます。

- ウェブサイトから  
以下のウェブサイトアクセスして、製品名を入力します。[セットアップ]に進んで作業を開始します。  
<https://epson.sn>
- ソフトウェアディスクから（製品にソフトウェアディスクが同梱されていて、それを使用できる場合）  
ソフトウェアディスクをコンピューターにセットして、画面の指示に従って操作します。

### 接続方法を選択する

以下の画面が表示されるまで、画面の指示に従って操作します。

実施したい作業を選んでください画面で「プリンターの接続先の変更（無線ルーターが替わった場合など）」を選択して、「次へ」をクリックします。



この後は、画面の指示に従って操作します。

接続できない場合は、以下を参照してください。

- Windows：「ネットワークに接続できない」198ページ
- Mac OS：「ネットワークに接続できない」206ページ

## スマートデバイスとの接続設定をする

スマートデバイスが接続しているWi-Fiと同じネットワーク（SSID）にプリンターを接続すると、スマートデバイスからプリンターを使えるようになります。スマートデバイスからプリンターを利用するには、以下のウェブサイトから設定をしてください。なお、ウェブサイトにはプリンターに接続したい機器からアクセスしてください。

<http://epson.sn> - [セットアップ]

## コンピューターを買い替えたとき

コンピューターを買い替えたときは、コンピューターとプリンターとの接続設定をします。

## コンピューターとの接続設定をする

プリンターとコンピューターを接続設定するにはインストーラーを使うと便利です。インストーラーは以下のいずれかの方法で起動できます。

- ウェブサイトから  
以下のウェブサイトアクセスして、製品名を入力します。[セットアップ]に進んで作業を開始します。  
<https://epson.sn>
- ソフトウェアディスクから（製品にソフトウェアディスクが同梱されていて、それを使用できる場合）  
ソフトウェアディスクをコンピューターにセットして、画面の指示に従って操作します。

この後は、画面の指示に従って操作します。

## コンピューターとの接続形態を変更する

すでにコンピューターとプリンターが接続されている場合に、接続形態を変更する方法について説明します。

## 有線LAN接続から無線LAN接続に変更する

プリンターの操作パネルで有線LAN接続から無線LAN接続に変更します。変更方法は操作パネルを使った無線LAN接続設定と同じです。

### 関連情報

➡ [「操作パネルから無線LAN（Wi-Fi）接続する」296ページ](#)

## 無線LAN接続から有線LAN接続に変更する

無線LAN（Wi-Fi）接続時に有線LAN接続に変更するには以下の手順で操作します。

1. プリンターのホーム画面で[設定]を選択します。

2. [本体設定] - [ネットワーク設定] - [有線LAN接続設定] を選択します。

3. この後は、画面の指示に従って操作します。

## USB接続からネットワーク接続に変更する

インストーラーを使って別の接続形態に設定し直します。

- ウェブサイトから設定  
以下のウェブサイトアクセスして、製品名を入力します。[セットアップ] に進んで作業を開始します。  
<https://epson.sn>
- ソフトウェアディスクから設定（製品にソフトウェアディスクが同梱されていて、それを使用できる場合）  
ソフトウェアディスクをコンピューターにセットして、画面の指示に従って操作します。

### 接続方法を選択する

以下の画面が表示されるまで、画面の指示に従って操作します。

実施したい作業を選んでください画面で [プリンターの接続先の変更（無線ルーターが替わった場合など）] を選択して、[次へ] をクリックします。

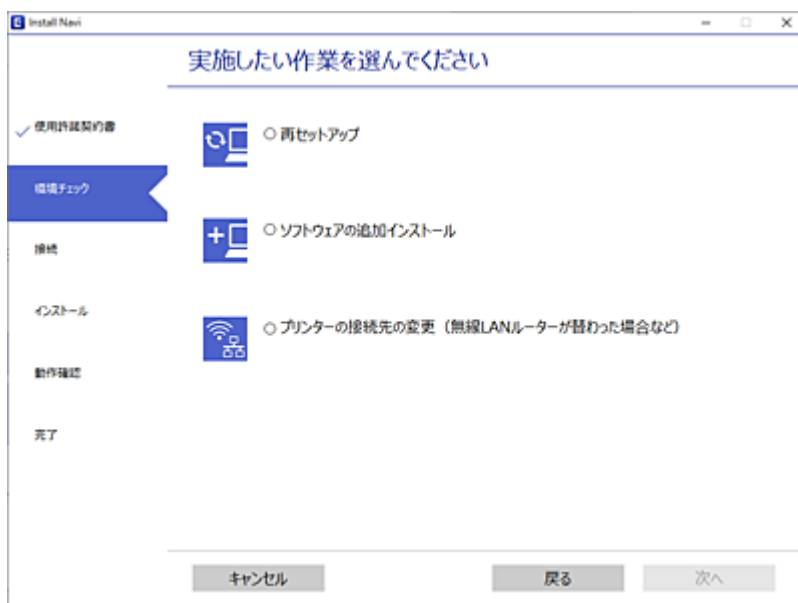

[無線LAN (Wi-Fi) で接続する] または [有線LAN (Ethernet) で接続する] から使用する接続方法を選択して、[次へ] をクリックします。



この後は、画面の指示に従って操作します。

## 操作パネルから無線LAN (Wi-Fi) 接続する

プリンターの操作パネルからネットワーク設定する方法はいくつかあります。お使いの環境や条件に合わせて接続方法を選択してください。

無線LANルーター (アクセスポイント) の情報 (SSID、パスワード) がわかれば、手動で設定するのが確実です。AOSSやWPS対応の無線LANルーター (アクセスポイント) をお使いの場合は、プッシュボタンで自動設定ができます。

プリンターがネットワークに接続できたら、使用する機器 (コンピューターやスマートデバイスなど) をプリンターに接続してください。

### 関連情報

- ➔ 「プリンターにSSIDとパスワードを入力して設定する」 297ページ
- ➔ 「プッシュボタンで自動設定する (AOSS/WPS) 」 297ページ
- ➔ 「PINコードで設定する (WPS) 」 298ページ

## プリンターにSSIDとパスワードを入力して設定する

無線LANルーター（アクセスポイント）に接続するための情報をプリンターの操作パネルから入力して設定する方法です。手動で設定するには、無線LANルーター（アクセスポイント）のSSIDとパスワードの情報が必要です。

**参考** 無線LANルーター（アクセスポイント）をメーカー設定値のまま利用している場合は、ラベルなどに書かれているSSIDとパスワードが設定されています。SSIDとパスワードがわからない場合は、無線LANルーターを設定した人に確認するか、無線LANルーターのマニュアルをご覧ください。

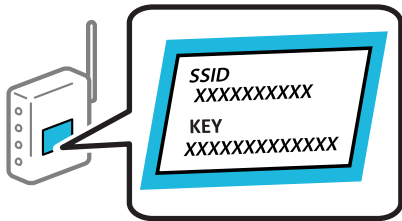

1. ホーム画面で  をタップします。
2. [ルーター] を選択します。
3. [設定に進む] をタップします。  
すでにネットワーク接続している場合は、接続状態の詳細が表示されます。設定を変更する場合は [無線LAN接続に変更する] または [設定を変更する] をタップします。
4. [無線LANルーターを検索] を選択します。
5. この後は、画面の指示に従って、SSIDを選択し、パスワードを入力して、設定を開始します。  
設定完了後に接続状態を確認したい場合は、「関連情報」をご覧ください。

- 参考**
- SSIDがわからない場合は無線LANルーターのラベルに書かれていないかを確認してください。無線LANルーター（アクセスポイント）をメーカー設定値のまま利用している場合は、ラベルに書かれているSSIDを使用します。情報が見つからない場合は、無線LANルーター（アクセスポイント）のマニュアルをご覧ください。
  - パスワードは大文字と小文字を区別して入力してください。
  - SSIDがわからない場合は無線LANルーター（アクセスポイント）本体のラベルに書かれていないかを確認してください。ラベルには、「暗号化キー」「XXXX Key」などと書かれています。無線LANルーター（アクセスポイント）をメーカー設定値のまま利用している場合は、ラベルに書かれているパスワードを使用します。

### 関連情報

- ➔ [「文字入力の仕方」 28ページ](#)
- ➔ [「ネットワーク接続状態の確認」 308ページ](#)

## プッシュボタンで自動設定する（AOSS/WPS）

無線LANルーター（アクセスポイント）のプッシュボタンで無線LAN（Wi-Fi）を自動設定する方法です。以下の条件に当てはまる場合は、この方法で設定できます。

- 無線LANルーター（アクセスポイント）がAOSSやWPS（Wi-Fi Protected Setup）に対応している

- 既存の無線LAN (Wi-Fi) をプッシュボタンで設定している

**参考** プッシュボタンの位置がわからない、またはプッシュボタンがなくソフトウェアで操作する場合は、無線LANルーター（アクセスポイント）のマニュアルをご覧ください。

1. ホーム画面で  をタップします。
2. [ルーター] を選択します。
3. [設定に進む] をタップします。  
すでにネットワーク接続している場合は、接続状態の詳細が表示されます。設定を変更する場合は [無線LAN接続に変更する] または [設定を変更する] をタップします。
4. [プッシュボタンで設定(AOSS/WPS)] を選択します。
5. この後は、画面の指示に従って操作します。  
設定完了後に接続状態を確認したい場合は、「関連情報」をご覧ください。

**参考** 接続に失敗した場合は無線LANルーター（アクセスポイント）を再起動し、無線LANルーター（アクセスポイント）とプリンターを近づけてから再度設定してください。それでも解決しないときは、ネットワーク接続診断レポートを印刷して対処方法を確認してください。

#### 関連情報

➔ [「ネットワーク接続状態の確認」 308ページ](#)

## PINコードで設定する (WPS)

PINコードを使って無線LANルーター（アクセスポイント）に接続する方法です。無線LANルーター（アクセスポイント）がWPS (Wi-Fi Protected Setup) に対応している場合は、この方法で設定できます。PINコードを無線LANルーター（アクセスポイント）に入力するときに、コンピューターを使います。

1. ホーム画面で  をタップします。
2. [ルーター] を選択します。
3. [設定に進む] をタップします。  
すでにネットワーク接続している場合は、接続状態の詳細が表示されます。設定を変更する場合は [無線LAN接続に変更する] または [設定を変更する] をタップします。
4. [その他] - [PINコード自動設定(WPS)] の順に選択します。
5. この後は、画面の指示に従って操作します。  
設定完了後に接続状態を確認したい場合は、「関連情報」をご覧ください。

**参考** PINコードの入力方法は、無線LANルーター（アクセスポイント）のマニュアルをご覧ください。

## 関連情報

➔ [「ネットワーク接続状態の確認」 308ページ](#)

---

# スマートデバイスとプリンターを直接接続する方法 (Wi-Fi Direct)

Wi-Fi Direct (シンプルAP) を使うと、無線LANルーターを使わずにスマートデバイスとプリンターを直接接続して印刷できます。

## Wi-Fi Direct (シンプルAP) とは

家庭またはオフィスで無線LAN (Wi-Fi) を利用していない、無線LANルーター (アクセスポイント) がない場合や、プリンターとコンピューターやスマートデバイスを直接接続したい場合の接続方法です。この接続方法はプリンターが無線LANルーター (アクセスポイント) として動作し、複数台の機器と接続できます。ただし、プリンターに直接接続された機器の間では、プリンター経由での通信はできません。

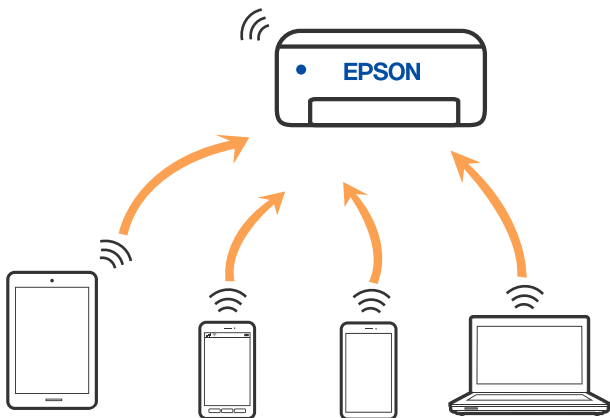

プリンターは無線LAN (Wi-Fi) または有線LANと、Wi-Fi Direct (シンプルAP) の同時接続ができます。ただし、無線LAN (Wi-Fi) で接続中にWi-Fi Direct (シンプルAP) 設定を開始すると、無線LAN (Wi-Fi) 接続は一時切断されます。

## iPhone、iPad、iPod touchでWi-Fi Direct接続する

無線LANルーター (アクセスポイント) を介さず、直接プリンターとiPhone、iPad、iPod touchを接続する方法です。この接続をする場合は、以下の条件が必要です。条件に合致しない場合は、[その他スマートデバイスとつなぐ] から接続してください。詳しくは「関連情報」をご覧ください。

- iOS 11以降
- QRコード読み取り時に標準カメラアプリを使用
- Epson iPrintバージョン 7.0以降

スマートデバイスからはEpson iPrintなどを使って印刷します。あらかじめ、スマートデバイスにEpson iPrintなどエプソンの印刷用アプリをインストールしてください。

**参考** 以下の作業はプリンターと接続したいデバイスで、1回だけ設定してください。Wi-Fi Directを無効にしたり、ネットワーク設定を初期の状態に戻したりしない限り、設定をし直す必要はありません。

1. ホーム画面でをタップします。
2. [Wi-Fi Direct] をタップします。
3. [設定に進む] をタップします。
4. [iOSデバイスとつなぐ] をタップします。



プリンターの画面上にQRコードが表示されます。



5. iPhone、iPad、iPod touchの標準カメラアプリを開き、プリンターの画面上のQRコードを写真モードで読み取ります。



iOS11以降の標準カメラアプリを使ってください。iOS10以前の標準カメラアプリでは、プリンターの接続はできません。コード読み取り用のアプリを使っても、プリンターの接続はできません。接続できない場合は、[別の方法でつなぐ]を選択してください。詳しくは「関連情報」をご覧ください。

6. iPhone、iPad、iPod touchの画面に表示される通知をタップします。

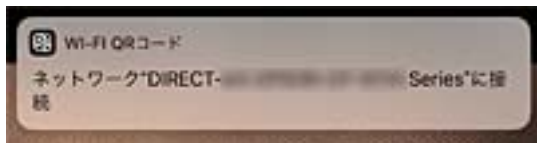

7. [接続] をタップします。

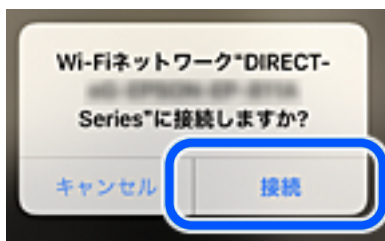

8. プリンターの画面で [次へ] を選択します。
9. iPhone、iPad、iPod touchでエプソンの印刷用アプリを開きます。  
エプソンの印刷用アプリの例



Epson Smart  
Panel



カラリオ年賀

10. エプソンの印刷用アプリの画面で [プリンター未設定] をタップします。

11. 接続するプリンターを選択します。



プリンターの画面に表示されている情報を参考にプリンターを選択してください。



12. プリンターの画面で [完了] を選択します。

一度接続設定をしたスマートデバイスから再度プリンターに接続する場合は、スマートデバイスのWi-Fi接続画面から、プリンターの接続名を選択して接続してください。

#### 関連情報

- ➔ [「スマートデバイスから簡単に印刷するアプリ \(Epson iPrint\) 」 331ページ](#)
- ➔ [「iOS、Android以外のデバイスとWi-Fi Direct接続する」 305ページ](#)

## AndroidデバイスでWi-Fi Direct接続する

無線LANルーター（アクセスポイント）を介さず、直接プリンターとAndroidデバイスを接続する方法です。この接続をする場合は、以下の条件が必要です。

- Android 4.4以上
- Epson iPrintバージョン 7.0以降

スマートデバイスからはEpson iPrintを使って印刷します。あらかじめ、スマートデバイスにEpson iPrintをインストールしてください。

**参考** 以下の作業はプリンターと接続したいデバイスで、1回だけ設定してください。Wi-Fi Directを無効にしたり、ネットワーク設定を初期の状態に戻したりしない限り、設定をし直す必要はありません。

1. プリンターのホーム画面で  をタップします。
2. [Wi-Fi Direct] をタップします。
3. [設定に進む] をタップします。
4. [Androidデバイスとつなぐ] をタップします。



5. スマートデバイスでEpson iPrintを開きます。



6. Epson iPrintの画面で [プリンター未設定] をタップします。

7. Epson iPrintの画面で、接続するプリンターを選択します。



プリンターの画面に表示されている情報を参考にプリンターを選択してください。



**参考** 一部のAndroidデバイスではプリンターが表示されない場合があります。プリンターが表示されないときは、[その他スマートデバイスとつなぐ] から接続してください。詳しくは「関連情報」をご覧ください。

8. プリンターにデバイスの接続許可の画面が表示されたら [接続を許可] を選択します。

9. 続いて表示されるデバイス登録の確認画面で、許可するデバイスをプリンターに登録するか選択します。

10. プリンターの画面で [完了] を選択します。

一度接続設定をしたスマートデバイスから再度プリンターに接続する場合は、スマートデバイスのWi-Fi接続画面から、プリンターの接続名を選択して接続してください。

#### 関連情報

- ➔ [「スマートデバイスから簡単に印刷するアプリ \(Epson iPrint\) 」 331ページ](#)
- ➔ [「iOS、Android以外のデバイスとWi-Fi Direct接続する」 305ページ](#)

## iOS、Android以外のデバイスとWi-Fi Direct接続する

無線LANルーター（アクセスポイント）を介さず、直接プリンターと機器を接続する方法です。

**参考** 以下の作業はプリンターと接続したいデバイスで、1回だけ設定してください。Wi-Fi Directを無効にしたり、ネットワーク設定を初期の状態に戻したりしない限り、設定をし直す必要はありません。

1. ホーム画面で  をタップします。
2. [Wi-Fi Direct] をタップします。
3. [設定に進む] をタップします。
4. [その他スマートデバイスとつなぐ] をタップします。



プリンターの画面にはWi-Fi Directの接続名(SSID)とパスワードが表示されます。

5. スマートデバイスのWi-Fi接続画面を表示し、プリンターの操作パネルに表示されたSSIDを選択して、パスワードを入力します。



6. プリンターの画面で [次へ] を選択します。

7. 印刷用アプリの画面で、接続するプリンターを選択します。

プリンターの画面に表示されている情報を参考にプリンターを選択してください。



8. プリンターの画面で [完了] を選択します。

一度接続設定をしたスマートデバイスから再度プリンターに接続する場合は、スマートデバイスのWi-Fi接続画面から、プリンターの接続名を選択して接続してください。

関連情報

➔ [「スマートデバイスから簡単に印刷するアプリ \(Epson iPrint\) 」 331ページ](#)

## Wi-Fi Direct (シンプルAP) 接続を切断する

Wi-Fi Direct (シンプルAP) 接続を無効にする方法は、操作パネルから全ての接続を無効にする方法と、コンピューターやスマートデバイスからそれぞれの接続を無効にする方法があります。全ての接続を無効にしたい場合は、「関連情報」をご覧ください。

**！重要** Wi-Fi Direct (シンプルAP) 接続で複数のコンピューターやスマートデバイスがプリンターと接続されていた場合、Wi-Fi Direct (シンプルAP) 接続を無効にすると、全ての接続が切断されます。

**参考** 特定の機器だけを切断したいときは、スマートデバイス側から接続を切断してください。以下の方法で、スマートデバイスからプリンターへのWi-Fi Direct接続を切断します。

- プリンターの接続名 (SSID) とのWi-Fi接続を切断
- 他のネットワーク (SSID) に接続

関連情報

➔ [「Wi-Fi Direct \(シンプルAP\) のSSIDなどを変更する」 307ページ](#)

## Wi-Fi Direct (シンプルAP) のSSIDなどを変更する

Wi-Fi Direct (シンプルAP) が有効なとき、 - [Wi-Fi Direct] - [設定に進む] - [設定を変更する] を選択すると、以下のメニューが表示され設定を変更できます。

### 接続名を変更する

プリンターに接続するWi-Fi Direct (シンプルAP) の接続名 (SSID) を任意の値に変更します。接続名 (SSID) に設定できるのは、操作パネルのソフトキーボードに表示されたASCII文字です。22文字以内で入力してください。接続名 (SSID) を変更すると接続しているデバイスは全て切断されます。接続名を変更した場合は、接続する機器から新しい接続名 (SSID) で接続し直してください。

### パスワードを変更する

プリンターに接続するWi-Fi Direct (シンプルAP) のパスワードを変更します。パスワードに設定できるのは、操作パネルのソフトキーボードに表示されたASCII文字です。8～22文字以内で入力してください。パスワードを変更すると接続しているデバイスは全て切断されます。パスワードを変更した場合は、接続する機器から新しいパスワードで接続し直してください。

### 周波数帯を変更する

プリンターに接続するWi-Fi Direct (シンプルAP) の周波数帯を変更します。2.4GHzまたは5GHzに設定できます。周波数帯を変更すると接続しているデバイスは全て切断されます。再度接続してください。周波数帯を5GHzに設定した場合、5GHz非対応のデバイスからは再接続できなくなります。

### Wi-Fi Directを無効にする

Wi-Fi Direct (シンプルAP) を無効にします。無効にすると接続しているデバイスは全て切断されます。

### 初期設定に戻す

Wi-Fi Direct (シンプルAP) 設定の全てを購入時の設定に戻します。また、プリンターが保持しているスマートデバイスのWi-Fi Direct機能を使った接続情報の登録を削除します。

**参考** 以下の設定項目は、Web Configの [ネットワーク] タブ - [Wi-Fi Direct] から設定できます。

- Wi-Fi Direct (シンプルAP) を有効または無効にする
- ネットワーク名 (SSID) を変更する
- パスワードを変更する
- 周波数帯を変更する
- Wi-Fi Direct (シンプルAP) の設定を初期の状態に戻す

---

## ネットワーク接続状態の確認

ネットワーク接続状態を確認するには、いくつかの方法があります。

### 関連情報

- ➔ [「操作パネルでのネットワーク接続状態の確認」 308ページ](#)
- ➔ [「ネットワーク接続診断レポートを印刷する」 309ページ](#)

## 操作パネルでのネットワーク接続状態の確認

操作パネルに表示されるネットワークアイコンやネットワーク情報で接続状態を確認できます。

## ネットワークアイコンで接続状態を確認する

プリンターのホーム画面にあるネットワークアイコンでネットワークの接続状態と電波強度を確認できます。



### 関連情報

➔ [「ネットワークアイコンの見方」26ページ](#)

## 操作パネルにネットワーク状態を表示する

プリンターがネットワーク接続されていると、確認したい項目を選択することでその他ネットワーク関連の情報も確認できます。

1. プリンターのホーム画面で **「設定」** を選択します。
2. **「本体設定」** - **「ネットワーク設定」** - **「ネットワーク情報」** を選択します。
3. 確認したいメニューを選択します。
  - 有線・無線接続状態  
有線または無線接続時のネットワーク情報（デバイス名、接続状態、電波状態など）が表示されます。
  - Wi-Fi Direct接続状態  
Wi-Fi Directの有効状態、SSID、パスワードなどが表示されます。
  - メールサーバー設定情報  
メールサーバーのネットワーク情報が表示されます。
  - ステータスシート印刷  
ネットワークステータスシートを印刷します。有線、無線、Wi-Fi Directの情報が複数枚印刷されます。

## ネットワーク接続診断レポートを印刷する

プリンターと無線LANルーター（アクセスポイント）の接続状態を確認するために、ネットワーク接続診断レポートを印刷します。

1. プリンターのホーム画面で **「設定」** を選択します。
2. **「本体設定」** - **「ネットワーク設定」** - **「接続診断」** を選択します。  
診断が始まります。
3. **「接続診断結果を印刷する」** を選択します。

4. ネットワーク接続診断レポートを印刷します。

エラーがある場合はネットワーク接続診断レポートの内容を確認して対処してください。

関連情報

➔ [「ネットワーク接続診断レポートの見方と対処方法」 310ページ](#)

## ネットワーク接続診断レポートの見方と対処方法

ネットワーク接続診断レポートのメッセージとエラー番号を確認して対処してください。

ネットワーク接続診断レポート	
診断結果	NG
エラー番号	(E-7)
<p>以下のネットワーク設定情報を確認し、「ネットワーク (SSID)」が無線接続したいSSIDかを確認してください。 正しければパスワードを確認し、設定し直してください。</p> <p>何らかのトラブルが発生したときは、マニュアル等をご覧の上、対処してください。</p>	
診断項目	
指定のネットワーク (SSID) の有無の確認	OK
無線モードの確認	OK
セキュリティー方式の確認	OK
MACアドレスフィルタリング設定の確認	OK
パスワードの確認	NG
IPアドレスの確認	未診断
IP詳細設定の確認	未診断
ネットワーク設定情報	
プリンター名	EPSON XXXXXX
プリンター型番	XX-XXX Series
IPアドレス	0.0.0.0
サブネットマスク	255.255.255.0
デフォルトゲートウェイ	
ネットワーク (SSID)	XXXXXXXXXXXX
無線セキュリティー設定	WPA2-PSK (AES)
電波状態	悪い
MACアドレス	98:9E:9F:9E:9E:9E

a. エラー番号

b. ネットワーク環境に関するメッセージ

関連情報

➔ [「E-1」 311ページ](#)

➔ [「E-2, E-3, E-7」 311ページ](#)

➔ [「E-5」 312ページ](#)

➔ [「E-6」 312ページ](#)

➔ [「E-8」 312ページ](#)

➔ [「E-9」 313ページ](#)

➔ [「E-10」 313ページ](#)

- ➔ [E-11] 313ページ
- ➔ [E-12] 314ページ
- ➔ [E-13] 314ページ
- ➔ 「ネットワーク環境に関するメッセージ」 315ページ

## E-1

### 対処方法：

- LAN ケーブルがプリンターやハブなどのネットワーク機器にしっかり差し込まれているか確認してください。
- ハブなどのネットワーク機器の電源が入っているか確認してください。
- プリンターを無線LAN (Wi-Fi) で使用したい場合は、プリンターの無線LANが有効になっていないため、無線LAN接続設定をやり直してください。

## E-2, E-3, E-7

### 対処方法：

- 無線LANルーターの電源が入っているか確認してください。
- コンピューターやその他の機器が無線LANルーターと正常に通信できているか確認してください。
- 無線LANルーターの電源を切ります。10秒くらい待ってから、電源を入れてください。
- プリンターと無線LANルーターは近くに置き、間にある障害物は取り除いてください。
- SSIDを直接入力したときは、入力したSSIDが正しいかを確認してください。SSIDはネットワーク接続診断レポートの [ネットワーク設定情報] で確認できます。
- 1つの無線LANルーターに複数のSSIDが存在する場合、表示されたSSIDから選択してください。SSIDが非対応の周波数を使用していると、SSIDは表示されません。
- プッシュボタンを使った自動設定をする場合は、お使いの無線LANルーターがWPSに対応しているか確認してください。WPSに対応していないときは、プッシュボタンを使った自動設定はできません。
- SSIDにASCII文字 (半角英数字、記号) 以外の文字列が使われていないか確認してください。プリンターは、ASCII文字以外の文字列が含まれたSSIDは表示できません。
- 無線LANルーターに接続する場合は、SSIDとパスワードを事前に確認してください。無線LANルーターをメーカー設定値のまま使用している場合は、ラベルなどに書かれているSSIDとパスワードが設定されています。SSIDとパスワードがわからない場合は無線LANルーターを設定した人に確認するか、無線LANルーターのマニュアルをご覧ください。
- スマートデバイスなどのテザリング機能で生成したSSIDに接続したい場合は、スマートデバイスのマニュアルなどでSSIDとパスワードを確認してください。
- 無線LAN (Wi-Fi) で突然接続できなくなった場合は、以下を確認してください。どれかに当てはまる場合は、以下のウェブサイトでインストーラーをダウンロードして、ネットワーク設定をやり直してください。

<http://epson.sn-> [セットアップ]

- お使いのネットワーク環境に、新たに別のスマートデバイスからプッシュボタン自動設定 (AOSS/WPS) で設定したか
- この無線LAN (Wi-Fi) ネットワークは、プッシュボタン自動設定以外の方法で設定されたか
- 株式会社バッファロー製の無線LANルーターで、プッシュボタンで設定 (AOSS) できるタイプを使っているか

#### 関連情報

- ➔ [「コンピューターとの接続設定をする」 294ページ](#)
- ➔ [「操作パネルから無線LAN \(Wi-Fi\) 接続する」 296ページ](#)

## E-5

#### 対処方法：

無線LANルーターが以下のいずれかのセキュリティー方式になっているかを確認してください。なっていない場合は、以下のセキュリティー方式を使用するよう無線LANルーターの設定を変更し、プリンターのネットワーク設定をし直してください。

- WEP-64 bit (40 bit)
- WEP-128 bit (104 bit)
- WPA PSK (TKIP/AES)\*
- WPA2 PSK (TKIP/AES)\*
- WPA (TKIP/AES)
- WPA2 (TKIP/AES)
- WPA3-SAE (AES)
- WPA2/WPA3-Enterprise

\* WPA PSKはWPA Personal、WPA2 PSKはWPA2 Personalとも呼ばれます。

## E-6

#### 対処方法：

- MACアドレスフィルタリングが無効になっていることを確認してください。有効の場合は、プリンターのMACアドレスを登録して、フィルタリングされないようにしてください。詳しくは無線LANルーターのマニュアルをご覧ください。プリンターのMACアドレスはネットワーク接続診断レポートの [ネットワーク設定情報] で確認できます。
- 無線LANルーターのWEPセキュリティー方式でShared認証が有効になっている場合は、認証キーおよびインデックスが正しいことを確認してください。
- 無線LANルーターに設定されている同時接続可能な機器数が、接続するネットワーク機器の台数より少ない場合は、接続できる数を増やしてください。設定方法は、無線LANルーターのマニュアルをご覧ください。

#### 関連情報

- ➔ [「コンピューターとの接続設定をする」 294ページ](#)

## E-8

#### 対処方法：

- プリンターの TCP/IP 設定を自動にしているときは、無線LANルーターのDHCPを有効にしてください。

- プリンターの TCP/IP 設定を手動設定にしているときは、手動で設定したIPアドレスが有効範囲外 (0.0.0.0 など) のため、無効になっています。有効なIPアドレスをプリンターの操作パネルから設定してください。

#### 関連情報

➔ [「ネットワーク設定」 341ページ](#)

## E-9

#### 対処方法：

以下を確認してください。

- プリンターを利用する機器の電源が入っているか
- プリンターを利用する機器から、インターネットへのアクセスや同じネットワーク上の、他のコンピューター、ネットワーク機器にアクセスできるか

上記を確認してもプリンターと他のネットワーク機器が接続できない場合は、無線LANルーターの電源を切ります。10秒くらい待ってから、電源を入れてください。続いて、以下のウェブサイトでインストーラーをダウンロードして、ネットワーク設定をやり直してください。

<http://epson.sn-> [セットアップ]

#### 関連情報

➔ [「コンピューターとの接続設定をする」 294ページ](#)

## E-10

#### 対処方法：

以下を確認してください。

- ネットワーク上の他の機器の電源が入っているか
- プリンターのTCP/IP設定を手動にしているときは、ネットワークアドレス (IPアドレス、サブネットマスク、デフォルトゲートウェイ) が正しいか

ネットワークアドレスが間違っている場合は、設定し直してください。IPアドレス、サブネットマスク、デフォルトゲートウェイはネットワーク接続診断レポートの [ネットワーク設定情報] で確認できます。

#### 関連情報

➔ [「ネットワーク設定」 341ページ](#)

## E-11

#### 対処方法：

以下を確認してください。

- プリンターのTCP/IP設定を手動設定にしたときは、プリンターに設定されたデフォルトゲートウェイのアドレスが正しいか

- デフォルトゲートウェイに指定した機器の電源が入っているか

デフォルトゲートウェイのアドレスを正しく設定してください。プリンターのデフォルトゲートウェイのアドレスはネットワーク接続診断レポートの「ネットワーク設定情報」で確認できます。

#### 関連情報

- ➔ [「ネットワーク設定」341ページ](#)

## E-12

#### 対処方法：

以下を確認してください。

- ネットワーク上の他の機器の電源が入っているか
- 手動で設定したプリンターのネットワークアドレス（IPアドレス、サブネットマスク、デフォルトゲートウェイ）が正しいか
- 他の機器のネットワークアドレス（サブネットマスク、デフォルトゲートウェイ）が同一になっているか
- 他の機器のIPアドレスと重複していないか

上記を確認してもプリンターと他のネットワーク機器が接続できない場合は、以下の対処を試してみてください。

- 無線LANルーターの電源を切ります。10秒くらい待ってから、電源を入れます。
- インストーラーを使って、ネットワーク設定をやり直してください。インストーラーは以下のウェブサイトから起動できます。

<http://epson.sn>- [セットアップ]

- セキュリティタイプ「WEP」は、無線LANルーターに複数のセキュリティキーを登録できます。複数のキーが登録されているときは、最初（1番目）のインデックスのセキュリティキーがプリンターに設定されているかを確認してください。

#### 関連情報

- ➔ [「ネットワーク設定」341ページ](#)
- ➔ [「コンピューターとの接続設定をする」294ページ](#)

## E-13

#### 対処方法：

以下を確認してください。

- ネットワーク機器（無線LANルーター、ハブ、ルーターなど）の電源が入っているか
- プリンター以外のネットワーク機器が手動でTCP/IP設定されていないか。（他のネットワーク機器のTCP/IP設定が手動で、プリンターのTCP/IP設定のみ自動設定になっていると、プリンターだけが異なるネットワークになってしまう可能性があります。）

問題がないときは、以下をお試しください。

- 無線LANルーターの電源を切ります。10秒くらい待ってから、電源を入れます。

- プリンターと同じネットワーク上のコンピューターで、インストーラーを使ってネットワーク設定をし直してください。インストーラーは以下のウェブサイトから起動できます。  
<http://epson.sn>- [セットアップ]
- セキュリティタイプ「WEP」は、無線LANルーターに複数のセキュリティキーを登録できます。複数のキーが登録されているときは、最初（1番目）のインデックスのセキュリティキーがプリンターに設定されているかを確認してください。

#### 関連情報

- ➔ [「ネットワーク設定」341ページ](#)
- ➔ [「コンピューターとの接続設定をする」294ページ](#)

## ネットワーク環境に関するメッセージ

メッセージ	対処方法
*無線環境の改善が必要です。アクセスポイントの電源を入れ直してください。それでも解消しないときはアクセスポイントのマニュアルをご覧ください。	プリンターを無線LANルーターの近くに移動し、機器間にある障害物を取り除いてから無線LANルーターの電源を入れ直します。10秒くらい待ってから、電源を入れてください。それでも接続できない場合は、無線LANルーターのマニュアルをご覧ください。
*無線接続が可能な機器数の上限に達しています。機器を追加したいときは、他の機器の接続を解除してください。	Wi-Fi Direct（シンプルAP）接続で同時接続できる無線機器が最大限接続されています。他のコンピューターやスマートデバイスを追加するには、プリンターを使用していないコンピューターやスマートデバイスの接続を解除するか他のネットワークに接続させてから追加してください。 同時接続できる無線機器の台数と接続されている台数は、プリンターの操作パネルまたはネットワークステータスシートで確認できます。
周囲にWi-Fi Directと重複するSSIDが存在します。スマートデバイス(無線機器)をプリンターに接続できないときは、Wi-Fi DirectのSSIDを変更してください。	プリンターの操作パネルからWi-Fi Direct設定の画面を表示し、設定を変更するメニューから接続名を変更してください。接続名はDIRECT-XX-の後に続く文字列を変更できます。半角22文字以内で入力します。

## ネットワークステータスシートを印刷する

ネットワークステータスシートを印刷すると、プリンターのネットワーク情報や状態を確認できます。

1. プリンターのホーム画面で **【設定】** を選択します。
2. **【本体設定】** - **【ネットワーク設定】** - **【ネットワーク情報】** を選択します。
3. **【ステータスシート印刷】** を選択します。
4. メッセージを確認して、ネットワークステータスシートを印刷します。

## コンピューターのネットワークを確認する (Windowsのみ)

Windowsのコマンドプロンプトからコマンドを使って、コンピューターの接続情報やプリンターとの接続経路などを確認します。トラブル解決につながります。

- ipconfigコマンド  
コンピューターが現在使用しているネットワークインターフェイスの接続状況を表示します。実際に通信している情報と設定情報の差がないかを比較して、正常に接続されているかを確認できます。同じネットワークに複数のDHCPサーバーがあるような場合、コンピューターに割り当てられている実際のアドレスや、参照しているDNSサーバーなどを知ることができます。
- 書式 : ipconfig /all
- 例 :

```

c:\>ipconfig /all

Windows IP 構成

ホスト名 . . . . . : WIN2012R2
プライマリ DNS サフィックス . . . . . : pubs.net
ノード タイプ . . . . . : ハイブリッド
IP ルーティング有効 . . . . . : いいえ
WINS プロキシ有効 . . . . . : いいえ
DNS サフィックス検索一覧 . . . . . : pubs.net

イーサネット アダプター イーサネット:

接続固有の DNS サフィックス . . . . . :
説明 . . . . . : Gigabit Network Connection
物理アドレス . . . . . : xx-xx-xx-xx-xx-xx
DHCP 有効 . . . . . : いいえ
自動構成有効 . . . . . : はい
リンクローカル IPv6 アドレス . . . . . : fe80::38fb:7546:18a8:d20e%13(優先)
IPv4 アドレス . . . . . : 192.168.111.10(優先)
サブネット マスク . . . . . : 255.255.255.0
デフォルト ゲートウェイ . . . . . : 192.168.111.1
DHCPv6 IATID . . . . . : 283142549
DHCPv6 クライアント DUID . . . . . : 00-01-00-01-21-0A-D4-46-E0-69-95-3C-91-49
DNS サーバー . . . . . : 192.168.111.2
NetBIOS over TCP/IP . . . . . : 有効

Tunnel adapter isatap.[12345678-ABCD-EFGH-IJKL-MNOPQRSTUVWXYZ]:

メディアの状態 . . . . . : メディアは接続されていません
接続固有の DNS サフィックス . . . . . :
説明 . . . . . : Microsoft ISATAP Adapter #2
物理アドレス . . . . . : 00-00-00-00-00-00-E0
DHCP 有効 . . . . . : いいえ
自動構成有効 . . . . . : はい

c:\>
    
```

- pathpingコマンド  
宛先ホストまでに通過するルーターのリストや通信のルーティングを確認できます。
  - 書式 : pathping xxx.xxx.xxx.xxx
  - 例 : pathping 192.0.2.222

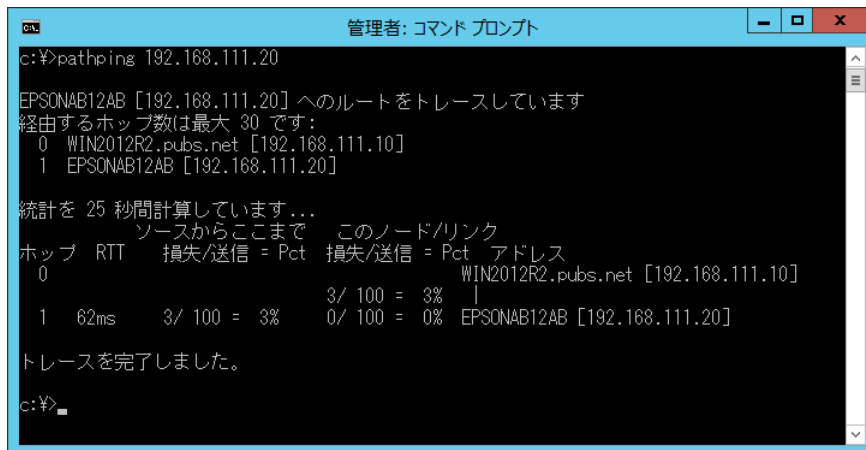

```
管理: コマンド プロンプト
c:\>pathping 192.168.111.20

EPSONAB12AB [192.168.111.20] へのルートをトレースしています
経由するホップ数は最大 30 です:
  0  WIN2012R2.pubs.net [192.168.111.10]
  1  EPSONAB12AB [192.168.111.20]

統計を 25 秒間計算しています...
      ソースからここまで      このノード/リンク
ホップ  RTT      損失/送信 = Pct  損失/送信 = Pct  アドレス
  0                               WIN2012R2.pubs.net [192.168.111.10]
  1  62ms      3/ 100 = 3%      0/ 100 = 0%  EPSONAB12AB [192.168.111.20]

トレースを完了しました。

c:\>
```

# 製品情報

用紙情報 .....	319
消耗品情報 .....	327
ソフトウェア情報 .....	328
設定メニュー一覧 .....	337
製品仕様 .....	361
規格と規制 .....	374

## 用紙情報

### 印刷できる用紙とセット枚数

以下は2020年1月現在の情報です。

#### エプソン製専用紙(純正品)

よりきれいに印刷するためにエプソン製専用紙(純正品)のご使用をお勧めします。

- 参考**
- フチなし印刷や両面印刷に対応している用紙は以下をご覧ください。  
[「フチなし印刷できる用紙」 324ページ](#)  
[「両面印刷できる用紙」 325ページ](#)
  - エプソン製専用紙(純正品)をユーザー定義サイズで印刷するときは、印刷品質は[標準]のみとなります。ただし、一部のドライバーでは高品質の印刷設定を選択できますが、その場合も[標準]の品質で印刷されます。

#### 文書の印刷に適した用紙

用紙名称	対応サイズ	セット可能枚数		
		用紙カセット 1	用紙カセット 2	手差しトレイ
ビジネス普通紙	A3ノビ	-	-	50
	A3、A4	250	250	50
インクジェット普通紙	A5	250	-	50
両面上質普通紙<再生紙>	A3、A4	200	200	40

#### 文書と写真の印刷に適した用紙

用紙名称	対応サイズ	セット可能枚数		
		用紙カセット 1	用紙カセット 2	手差しトレイ
スーパーファイン紙	A3ノビ	-	-	20
	A3、A4	100	-	20
両面スーパーファイン紙	A4	1	-	1
フォトマット紙	A3ノビ	-	-	20
	A3、A4	50	-	20

写真の印刷に適した用紙 

用紙名称	対応サイズ	セット可能枚数		
		用紙カセット 1	用紙カセット 2	手差しトレイ
写真用紙クリスピー<高光沢>	A3ノビ	-	-	20
	A3、四切、A4、六切、2L判、 KGサイズ、L判	50	-	20
写真用紙<光沢>	A3ノビ	-	-	20
	A3、四切、A4、六切、2L判、 ハイビジョン、KGサイズ、L 判	50	-	20
写真用紙<絹目調>	A3ノビ	-	-	20
	A3、A4、2L判、L判	50	-	20
写真用紙ライト<薄手光沢>	A3ノビ	-	-	20
	A3、A4、2L判、KGサイズ、 L判	50	-	20

年賀状や挨拶状の印刷に適した用紙 

用紙名称	対応サイズ	セット可能枚数		
		用紙カセット 1	用紙カセット 2	手差しトレイ
スーパーファイン専用ハガキ	ハガキ	50	-	20
写真用紙<絹目調>ハガキ	ハガキ	50	-	20
PMマットハガキ	ハガキ	50	-	20

ラベル、名刺などの印刷に適した用紙 

用紙名称	対応サイズ	セット可能枚数		
		用紙カセット 1	用紙カセット 2	手差しトレイ
スーパーファイン専用ラベルシート	A4	1	-	1
両面マット名刺用紙*	A4	-	-	1

\* 両面マット名刺用紙のレイアウトに対応したアプリケーションソフト（Windowsのみ対応）が必要です。詳しくはエプソンのウェブサイト「よくあるご質問（FAQ）」をご覧ください。

<http://www.epson.jp/support/faq/>

製品カテゴリーからお使いの製品を選択して、「両面マット名刺」などのキーワード入力で検索できます。

## 関連情報

➔ [「写真用紙に関するご注意」 32ページ](#)

## 市販の印刷用紙

**参考** フチなし印刷や両面印刷に対応している用紙は以下をご覧ください。  
[「フチなし印刷できる用紙」 324ページ](#)  
[「両面印刷できる用紙」 325ページ](#)

## 普通紙

用紙名称	対応サイズ	セット可能枚数		
		用紙カセット1	用紙カセット2	手差しトレイ
普通紙、コピー用紙 プレプリント*1 レターヘッド 色つき用紙 再生紙	A3ノビ	-	-	50
	A3、B4、Legal*2、 Letter、A4、B5	250	250	50
	A5、A6、B6	250	-	50
	ユーザー定義サイズ*2 (mm) 89~297×127~ 431.8	250	-	-
	ユーザー定義サイズ*2 (mm) 89~297×431.9~ 1200	1	-	-
	ユーザー定義サイズ*2 (mm) 182~297×257~ 431.8	-	250	-
	ユーザー定義サイズ*2 (mm) 182~297×431.9~ 1200	-	1	-
	ユーザー定義サイズ*2 (mm) 64~329×127~483	-	-	50
	ユーザー定義サイズ*2 (mm) 64~329×483.1~ 6000	-	-	1

\*1 伝票、証券などあらかじめ各種の書式が印刷された用紙

\*2 コンピューターからの印刷のみ対応

厚紙

用紙名称	対応サイズ	セット可能枚数		
		用紙カセット1	用紙カセット2	手差しトレイ
厚紙	A3ノビ	-	-	20
	A3、B4、Legal*、Letter、A4、B5、A5、A6、B6	50	-	20
	ユーザー定義サイズ* (mm) 89~297×127~431.8	50	-	-
	ユーザー定義サイズ* (mm) 89~297×431.9~1200	1	-	-
	ユーザー定義サイズ* (mm) 64~329×127~483	-	-	20
	ユーザー定義サイズ* (mm) 64~329×483.1~6000	-	-	1

\* コンピューターからの印刷のみ対応

ハガキ用紙（日本郵便株式会社製）

用紙名称	対応サイズ	セット可能枚数		
		用紙カセット1	用紙カセット2	手差しトレイ
郵便ハガキ	ハガキ	65	-	20
郵便ハガキ（インクジェット紙）	ハガキ	65	-	20
往復ハガキ	往復ハガキ	65	-	20

\* コンピューターからの印刷のみ対応

封筒

用紙名称	対応サイズ	セット可能枚数		
		用紙カセット1	用紙カセット2	手差しトレイ
長形封筒*1	3号、4号	10	-	10

用紙名称	対応サイズ	セット可能枚数		
		用紙カセット1	用紙カセット2	手差しトレイ
洋形封筒*2	1号、2号、3号、4号	10	-	10
角形封筒*1	2号、20号	10	-	10

\*1 Mac OSからの印刷は非対応

\*2 宛名面のみ対応

## フチなし印刷できる用紙

### エプソン製専用紙（純正品）

- ビジネス普通紙\*1
- 両面上質普通紙<再生紙>
- スーパーファイン紙\*1
- 両面スーパーファイン紙
- フォトマット紙\*1
- 写真用紙クリスピーア<高光沢>\*1
- 写真用紙<光沢>\*1
- 写真用紙<絹目調>\*1
- 写真用紙ライト<薄手光沢>\*1
- スーパーファイン専用ハガキ\*2
- 写真用紙<絹目調>ハガキ\*2
- PMマットハガキ\*2

\*1 A3ノビサイズの用紙はフチなし印刷できません。

\*2 宛名面は郵便番号が粹からずれて印刷されてしまうため、フチなし設定しないでください。

### 関連情報

➡ [「印刷できる用紙とセット枚数」319ページ](#)

### 市販の印刷用紙

- 普通紙、コピー用紙、プレプリント、レターヘッド、再生紙、色つき用紙（A3、Legal、Letter、A4）
- 厚紙（A3、Legal、Letter、A4）
- 郵便ハガキ\*
- 郵便ハガキ（インクジェット紙）\*

\* 宛名面は郵便番号が粹からずれて印刷されてしまうため、フチなし設定しないでください。

#### 関連情報

➔ [「印刷できる用紙とセット枚数」319ページ](#)

## 両面印刷できる用紙

### エプソン製専用紙（純正品）

- ビジネス普通紙\*
- インクジェット普通紙
- 両面上質普通紙<再生紙>
- 両面スーパーファイン紙
- スーパーファイン専用ハガキ
- 写真用紙<絹目調>ハガキ
- PMマットハガキ
- 両面マット名刺用紙（手動両面印刷のみ）

\*A3ノビサイズの内紙は自動両面印刷には対応していません。

#### 関連情報

➔ [「印刷できる用紙とセット枚数」319ページ](#)

### 市販の印刷用紙

- 普通紙、コピー用紙、プレプリント、レターヘッド、再生紙、色つき用紙\*
- 厚紙\*
- 郵便ハガキ
- 郵便ハガキ（インクジェット紙）
- 往復ハガキ

\* A3ノビサイズの内紙は自動両面印刷には対応していません。  
ユーザー定義サイズ（182～297×257～431.8 mm）の内紙は自動両面印刷に対応しています。

#### 関連情報

➔ [「印刷できる用紙とセット枚数」319ページ](#)

## 印刷できない用紙

以下の用紙は使用しないでください。紙詰まりや印刷汚れの原因になります。

- 波打っている用紙
- 破れている用紙、切れている用紙

- 折りがある用紙
- 湿っている用紙
- 厚すぎる用紙、薄すぎる用紙
- シールなどが貼ってある用紙

以下の封筒は使用しないでください。紙詰まりや印刷汚れの原因になります。

- のり付けおよび接着の処理が施された封筒

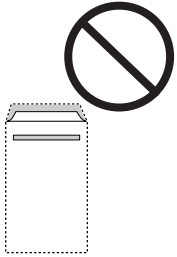

- 二重封筒

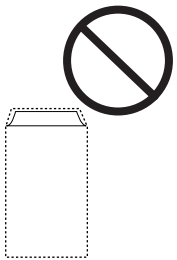

- 窓付き封筒

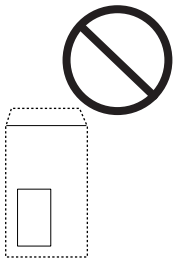

- ふたが円弧や三角形状の長形封筒や角形封筒

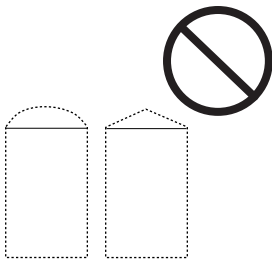

- ふたを一度折った長形封筒や折り跡のある封筒、反った封筒

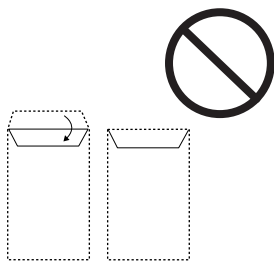

- 薄い封筒  
印刷中に丸まる可能性があります。

折り跡のある往復ハガキは使用しないでください。紙詰まりや印刷汚れの原因になります。

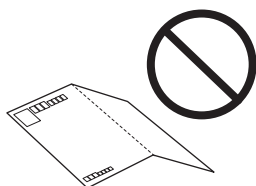

## 消耗品情報

### 純正インクボトルのご案内

プリンター性能をフルに発揮するためにエプソン純正品のインクボトルを使用することをお勧めします。  
純正インクボトルは以下の通りです。

アイコン	シリーズ名	画面の表示	型番
	えんぴつ削り	BK	IT08KA
		C	IT08CA
		M	IT08MA
		Y	IT08YA

**！重要** 指定外のインクを使用すると、プリンター本体や印刷品質に悪影響が出るなどプリンター本来の性能を発揮できないことがあります。  
純正品以外の品質や信頼性について保証できません。指定外のインクの使用に起因して生じた本体の損傷、故障については、保証期間内であっても有償修理となります。

- 参考**
- インクボトルに再生材を使用している場合がありますが、製品の機能および性能には影響ありません。
  - インクボトルの外観や仕様は、改良のため予告なく変更することがあります。

## メンテナンスボックスの型番

エプソン純正品のメンテナンスボックスを使用することをお勧めします。

純正品の型番：PXMB9

**重要** 一度装着されたメンテナンスボックスは、他のプリンターでは使用できません。

## ソフトウェア情報

プリンターが対応しているソフトウェアを紹介します。ソフトウェアはエプソンのウェブサイトまたは付属のソフトウェアディスクからインストールできます。

## 印刷用ソフトウェア

### コンピューターから印刷するためのソフトウェア（Windowsプリンタードライバ）

プリンタードライバは、アプリケーションソフトの印刷指示に合わせてプリンターを制御するソフトウェアです。プリンタードライバの画面で印刷設定すると、最適な印刷結果が得られます。また、ユーティリティを使うとプリンターの状態の確認やメンテナンスもできます。

**参考** プリンタードライバの言語は変更できます。[ユーティリティ] タブの [言語選択] から言語を選択してください。

#### アプリケーションソフトからの表示方法

使用中のアプリケーションソフトだけに設定を反映したいときは、アプリケーションソフトから表示します。

[ファイル] メニューの [印刷] または [印刷設定] を選択します。お使いのプリンターを選択して [詳細設定] または [プロパティ] をクリックします。

**参考** アプリケーションソフトによって操作が異なります。詳しい使い方はソフトウェアのヘルプをご覧ください。

#### コントロールパネルからの表示方法

全てのアプリケーションソフトに設定を反映したいときは、コントロールパネルから表示します。

- Windows 10/Windows Server 2019/Windows Server 2016  
スタートボタンをクリックし、[Windows システムツール] - [コントロールパネル] - [ハードウェアとサウンド] の [デバイスとプリンターの表示] の順に選択します。お使いのプリンターを右クリックまたは長押しして [印刷設定] を選択します。
- Windows 8.1/Windows 8/Windows Server 2012 R2/Windows Server 2012  
[デスクトップ] - [設定] - [コントロールパネル] - [ハードウェアとサウンド] の [デバイスとプリンターの表示] の順に選択します。お使いのプリンターを右クリックまたは長押しして [印刷設定] を選択します。
- Windows 7/Windows Server 2008 R2  
スタートボタンをクリックし、[コントロールパネル] - [ハードウェアとサウンド] の [デバイスとプリンターの表示] の順に選択します。お使いのプリンターを右クリックして [印刷設定] を選択します。

- Windows Vista/Windows Server 2008  
スタートボタンをクリックして、[コントロールパネル] - [ハードウェアとサウンド] の [プリンタ] の順に選択します。お使いのプリンターを右クリックして [印刷設定] を選択します。
- Windows XP/Windows Server 2003 R2/Windows Server 2003  
スタートボタンをクリックして、[コントロールパネル] - [プリンタとその他のハードウェア] - [プリンタとFAX] の順に選択します。お使いのプリンターを右クリックして [印刷設定] を選択します。

### タスクバーのプリンターアイコンからの表示方法

デスクトップのタスクバーにあるプリンターアイコンは、プリンタードライバーに素早くアクセスするためのショートカットアイコンです。

プリンターアイコンをクリックして、[プリンターのプロパティ] を選択すると、コントロールパネルから表示させたと同じ印刷設定画面が表示されます。ダブルクリックすると、プリンターの状態を確認する画面が表示されます。

**参考** タスクバーにプリンターアイコンが表示されないときは、プリンタードライバーの画面を表示させ、[ユーティリティー] タブの [通知の設定] をクリックして、[呼び出しアイコンをタスクバーに登録する] をチェックしてください。

### ユーティリティーの起動方法

プリンタードライバーの [ユーティリティー] タブをクリックします。

### 関連情報

➔ [「プリンタードライバーのメニュー説明」46ページ](#)

## コンピューターから印刷するためのソフトウェア（Mac OSプリンタードライバー）

プリンタードライバーは、アプリケーションソフトの印刷指示に合わせてプリンターを制御するソフトウェアです。プリンタードライバーの画面で印刷設定すると、最適な印刷結果が得られます。また、ユーティリティーを使うとプリンターの状態の確認やメンテナンスもできます。

### アプリケーションソフトからの表示方法

[ファイル] メニューの [ページ設定] または [プリント] をクリックします。必要に応じて [詳細を表示]（または▼）をクリックして詳細設定画面を開きます。

**参考** アプリケーションソフトによっては [ファイル] メニューに [ページ設定] がなかったり、印刷画面を開く手順が異なりすることがあります。詳しくはアプリケーションソフトのヘルプをご覧ください。

### ユーティリティーの起動方法

アップルメニューの [システム環境設定] - [プリンタとスキャナ]（または [プリントとスキャン]、[プリントとファクス]）の順に選択し、お使いのプリンターを選択します。[オプションとサブライ] - [ユーティリティ] - [プリンタユーティリティを開く] の順にクリックします。

### 関連情報

➔ [「プリンタードライバーのメニュー説明」73ページ](#)

## Mac OSプリンタードライバー画面の見方

### Epson Printer Utility

ノズルチェックやヘッドクリーニングなどのメンテナンス機能を実行したり、[EPSONプリンターウィンドウ] を起動してプリンターの状態やエラーを確認したりできます。

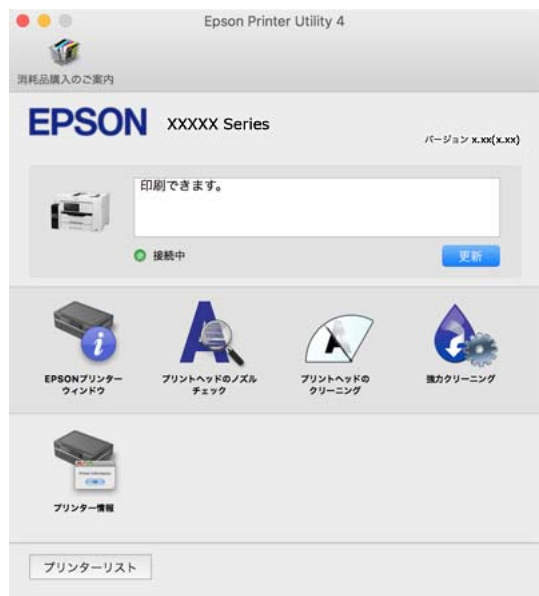

## コンピューターから簡単・楽しく印刷するソフトウェア（Epson Photo+）

Epson Photo+（エプソン フォトプラス）は、写真をいろいろなレイアウトで簡単に印刷できるソフトウェアです。印刷イメージを見ながら画像補正や位置調整ができます。さらに、写真の上にテキストや楽しいスタンプを自由に配置するなど、思い通りのアレンジができます。エプソン純正の写真用紙に印刷すると、インク性能が最大限に引き出されて、発色の良い美しい仕上がりになります。

詳しい使い方はソフトウェアのヘルプをご覧ください。

- 参考**
- Windows Server OSは非対応です。
  - このソフトウェアを使用するには、プリンタードライバーがインストールされている必要があります。

### Windowsでの起動方法

- Windows 10  
スタートボタンをクリックして、[Epson Software] - [Epson Photo+] の順に選択します。
- Windows 8.1/Windows 8  
検索チャームでソフトウェア名を入力して表示されたアイコンを選択します。
- Windows 7/Windows Vista/Windows XP  
スタートボタンをクリックして、[すべてのプログラム]（または [プログラム]） - [Epson Software] - [Epson Photo+] の順に選択します。

### Mac OSでの起動方法

[移動] - [アプリケーション] - [Epson Software] - [Epson Photo+] の順に選択します。

## 関連情報

➔ [「ソフトウェアを個別にインストールする」179ページ](#)

## スマートデバイスから簡単に印刷するアプリ（Epson iPrint）

Epson iPrint（エプソン アイプリント）は、スマートフォンやタブレット端末などのスマートデバイスから、写真やWebページ、文書などが印刷できるアプリケーションです。プリンターと同じ無線LANに接続したスマートデバイスから印刷するローカルプリントと、インターネット経由で外出先から印刷するリモートプリントがあります。リモートプリントを使うには、プリンターをEpson Connectサービスに登録してください。



### Epson iPrintをインストールする

以下のURLまたはQRコードから、スマートデバイスにEpson iPrintをインストールできます。

<http://ipr.to/c>



## オリジナルの年賀状を簡単に作るアプリ（スマホでカラリオ年賀）

スマホでカラリオ年賀は、スマートデバイスで年賀状の通信面や宛名面を手軽に作成して印刷できるアプリケーションです。

App StoreまたはGoogle Playからスマホでカラリオ年賀を検索してインストールしてください。

## Androidアプリから簡単に印刷するアプリ（Epson 印刷サービスプラグイン）

Epson 印刷サービスプラグイン（エプソン 印刷サービスプラグイン）は、文書やメール、写真、ウェブページなどを、Android 4.4以降のスマートデバイスからWi-Fiで印刷できるアプリケーションです。プリンターとデバイスが同じネットワークにつながっている場合は、このプラグインをインストールしておく便利です。

Google Playからエプソン 印刷サービスプラグインを検索してインストールしてください。

## スキャン用ソフトウェア

### コンピューターからスキャンするソフトウェア (Epson ScanSmart)

簡単なステップで、原稿のスキャンとデータ保存ができるソフトウェアです。  
操作方法は、Epson ScanSmartのヘルプをご覧ください。

#### Windowsでの起動方法

- Windows 10  
スタートボタンをクリックして、[Epson Software] - [Epson ScanSmart] の順に選択します。
- Windows 8.1/Windows 8  
検索チャームでソフトウェア名を入力して表示されたアイコンを選択します。
- Windows 7  
スタートボタンをクリックして、[すべてのプログラム] - [Epson Software] - [Epson ScanSmart] の順に選択します。

#### Mac OSでの起動方法

[移動] - [アプリケーション] - [Epson Software] - [Epson ScanSmart] の順に選択します。

## ファクスのソフトウェア

### ファクスの送受信や設定をするソフトウェア (FAX Utility)

FAX Utility (ファクス ユーティリティ) は、コンピューターを使ってファクスの送受信をするための設定をするソフトウェアです。送信時に使うアドレス帳の作成や管理、プリンターが受信した文書をPDFにしてコンピューターに保存する設定などができます。詳しい使い方はソフトウェアのヘルプをご覧ください。



- Windows Server OSは非対応です。
- FAX Utilityをインストールする前に、プリンタードライバーがインストールされている必要があります。
- お使いのコンピューターにFAX Utilityがインストールされているか確認してください。確認の仕方は、下の「Windowsでの起動方法」か「Mac OSでの起動方法」をご覧ください。

#### Windowsでの起動方法

- Windows 10  
スタートボタンをクリックして、[Epson Software] - [FAX Utility] の順に選択します。
- Windows 8.1/Windows 8  
検索チャームでソフトウェア名を入力して表示されたアイコンを選択します。
- Windows 7/Windows Vista/Windows XP  
スタートボタンをクリックして、[すべてのプログラム] (または [プログラム]) - [Epson Software] - [FAX Utility] の順に選択します。

## Mac OSでの起動方法

アップルメニューの [システム環境設定] - [プリンタとスキャナ] (または [プリントとスキャン]、[プリントとファクス]) の順に選択し、お使いのプリンターを選択します。 [オプションとサプライ] - [ユーティリティ] - [プリンタユーティリティを開く] の順にクリックします。

## 関連情報

- ➔ [「コンピューターからファクスを送信する」 156ページ](#)
- ➔ [「コンピューターでファクスを受信する」 160ページ](#)

## ファクス送信するソフトウェア (PC-FAXドライバー)

PC-FAXドライバーはアプリケーションソフトで作成した文書を、コンピューターからそのままファクス送信するソフトウェアです。FAX Utilityをインストールすると、一緒にインストールされます。詳しい使い方はソフトウェアのヘルプをご覧ください。

- 参考**
- Windows Server OSは非対応です。
  - PC-FAXドライバーがインストールされているか確認してください。下の「Windowsでの表示方法」か「Mac OSでの表示方法」をご覧ください。
  - アプリケーションソフトによって操作が異なります。詳しくはアプリケーションソフトのヘルプをご覧ください。詳しい使い方はソフトウェアのヘルプをご覧ください。

## Windowsでの表示方法

アプリケーションソフトで、 [ファイル] メニューの [印刷] (または [印刷設定] など) を選択します。お使いのプリンター (FAX) を選択して [詳細設定] (または [プロパティ]) をクリックします。

## Mac OSでの表示方法

アプリケーションソフトで、 [ファイル] メニューの [プリント] (または [印刷] など) を選択します。 [プリンタ] でお使いのプリンター (FAX) を選択して、ポップアップメニューから [ファクス設定] または [送付先設定] を選択します。

## 関連情報

- ➔ [「コンピューターからファクスを送信する」 156ページ](#)

## パッケージ作成用ソフトウェア

### ドライバーのパッケージを一括作成するソフトウェア (EpsonNet SetupManager)

EpsonNet SetupManagerはネットワークプリンターのドライバーやEPSONプリンターウィンドウ! 3のインストールから印刷ポートの設定までを自動で実行するパッケージを作成するソフトウェアです。環境の異なるドライバーのパッケージを一括して作成できるため、ドライバーの配布やインストール、設定など管理者が行う環境構築作業を大幅に軽減できます。

詳細はエプソンのウェブサイトをご覧ください。

[www.epson.jp/support/](http://www.epson.jp/support/)

## 設定または管理用ソフトウェア

### スキャナーを制御するソフトウェア (Epson Scan 2)

Epson Scan 2は、スキャナーを制御するソフトウェア (スキャナードライバー) です。画像のサイズや解像度の設定、画質などを調整してスキャンできます。TWAIN対応のアプリケーションソフトから起動することもできます。詳しい使い方はソフトウェアのヘルプをご覧ください。

#### Windowsでの起動方法

**参考** Windows Server OSをお使いの場合、[デスクトップエクスペリエンス] がインストールされていることを確認してください。

- Windows 10/Windows Server 2016  
スタートボタンをクリックして、[EPSON] - [Epson Scan 2] の順に選択します。
- Windows 8.1/Windows 8/Windows Server 2012 R2/Windows Server 2012  
検索チャームでソフトウェア名を入力して表示されたアイコンを選択します。
- Windows 7/Windows Vista/Windows XP/Windows Server 2008 R2/Windows Server 2008/Windows Server 2003 R2/Windows Server 2003  
スタートボタンをクリックして、[すべてのプログラム] (または [プログラム] ) - [EPSON] - [Epson Scan 2] の順に選択します。

#### Mac OSでの起動方法

[移動] - [アプリケーション] - [Epson Software] - [Epson Scan 2] の順に選択します。

### ブラウザ上でプリンターの設定や変更をするソフトウェア (Web Config)

Web Config (ウェブ コンフィグ) は、コンピューターやスマートデバイスなどの機器からInternet ExplorerやSafariなどのWebブラウザ上で起動できるソフトウェアです。プリンターの状態の確認やネットワークサービスの設定、プリンターの設定変更などができます。Web Configを使うには、プリンターと機器を同じネットワークに接続してください。

以下のブラウザに対応しています。

Microsoft Edge、Internet Explorer 8以降、Firefox\*、Chrome\*、Safari\*

\*： 最新バージョンでお使いください。

**参考** Web Configにアクセスした際に管理者パスワードが未設定の場合は、管理者パスワードの設定ページでパスワードの設定が必要です。  
ユーザー名とパスワードを忘れないでください。忘れた場合はエプソンのサービスサポートに連絡する必要があります。

## WebブラウザからWeb Configを起動する

### 1. プリンターのIPアドレスを確認します。

ホーム画面でネットワークアイコンを選択し、接続済みのネットワークを選択してIPアドレスを確認します。

**参考** IPアドレスはネットワーク接続診断レポートを印刷することでも確認できます。

### 2. コンピューターやスマートデバイスでWebブラウザを起動し、プリンターのIPアドレスを入力します。

書式：

IPv4：http://プリンターのIPアドレス/

IPv6：http://[プリンターのIPアドレス]/

例：

IPv4：http://192.168.100.201/

IPv6：http://[2001:db8::1000:1]/

**参考** スマートデバイスでは、Epson iPrintのプリンターのメンテナンス画面からもWeb Configを起動できます。

HTTPSアクセス時にプリンターが所有する自己署名証明書を使用するため、Web Configを起動するとブラウザに警告が表示されますが、問題ありません。

## 関連情報

- ➔ [「スマートデバイスから簡単に印刷するアプリ（Epson iPrint）」331ページ](#)
- ➔ [「ネットワーク接続診断レポートを印刷する」309ページ](#)

## WindowsからWeb Configを起動する

プリンターとWSDで接続しているときは、以下の方法でWeb Configを起動できます。

### 1. コンピューターでプリンターの一覧を表示します。

- Windows 10  
スタートボタンをクリックし、[Windows システムツール] - [コントロールパネル] - [ハードウェアとサウンド] の [デバイスとプリンターの表示] の順に選択します。
- Windows 8.1/Windows 8  
[デスクトップ] - [設定] - [コントロールパネル] - [ハードウェアとサウンド]（または [ハードウェア]）の [デバイスとプリンターの表示] の順に選択します。
- Windows 7  
スタートボタンをクリックし、[コントロールパネル] - [ハードウェアとサウンド] の [デバイスとプリンターの表示] の順に選択します。
- Windows Vista  
スタートボタンをクリックして、[コントロールパネル] - [ハードウェアとサウンド] の [プリンタ] の順に選択します。

### 2. プリンターのアイコンを右クリックして、[プロパティ] をクリックします。

### 3. [Webサービス] タブを選択して、URLをクリックします。

HTTPSアクセス時にプリンターが所有する自己署名証明書を使用するため、Web Configを起動するとブラウザに警告が表示されますが、問題ありません。

## Mac OSからWeb Configを起動する

1. アップルメニューの [システム環境設定] - [プリンタとスキャナ]（または [プリントとスキャン]、[プリントとファクス]）の順に選択し、お使いのプリンターを選択します。
2. [オプションとサプライ] - [プリンターのWebページを表示] をクリックします。  
HTTPSアクセス時にプリンターが所有する自己署名証明書を使用するため、Web Configを起動するとブラウザーに警告が表示されますが、問題ありません。

## ネットワーク上のデバイスを設定するソフトウェア（EpsonNet Config）

EpsonNet Config（エプソンネット コンフィグ）は、ネットワークインターフェイスの各種アドレスやプロトコルなどが設定できるソフトウェアです。詳しくはEpsonNet Configのマニュアルやヘルプをご覧ください。

### Windowsでの起動方法

- Windows 10/Windows Server 2019/Windows Server 2016  
スタートボタンをクリックして、[EpsonNet] - [EpsonNet Config]の順に選択します。
- Windows 8.1/Windows 8/Windows Server 2012 R2/Windows Server 2012  
検索チャームでソフトウェア名を入力して表示されたアイコンを選択します。
- Windows 7/Windows Vista/Windows XP/Windows Server 2008 R2/Windows Server 2008/Windows Server 2003 R2/Windows Server 2003  
スタートボタンをクリックして、[すべてのプログラム]（または [プログラム]） - [EpsonNet] - [EpsonNet Config SE] - [EpsonNet Config] の順に選択します。

### Mac OSでの起動方法

[移動] - [アプリケーション] - [Epson Software] - [EpsonNet] - [EpsonNet Config SE] - [EpsonNet Config] の順に選択します。

### 関連情報

- ➔ [「ソフトウェアを個別にインストールする」 179ページ](#)

## ネットワーク上のデバイスを管理するソフトウェア（Epson Device Admin）

Epson Device Adminは、ネットワーク上のデバイスの管理を行う多機能なアプリケーションソフトです。以下のような機能があります。

- セグメントを越えて1台から2000台のプリンターやスキャナーの監視、管理
- 消耗品やステータスの詳細なレポート機能
- ファームアップデート機能
- デバイスのネットワークへの導入
- 複数デバイスへの同じ設定値の適用

Epson Device Adminはエプソンのウェブサイトからダウンロードしてください。詳細はEpson Device Adminのヘルプをご覧ください。

## 更新用ソフトウェア

### ソフトウェアやファームウェアを更新するソフトウェア (Epson Software Updater)

Epson Software Updaterはインターネット上にある新しいソフトウェアのインストールやファームウェアを更新するソフトウェアです。定期的に更新情報を確認したい場合は、Epson Software Updaterの確認の間隔設定で更新を確認する間隔を設定できます。

 **参考** Windows Server OSは非対応です。

#### Windowsでの起動方法

- Windows 10  
スタートボタンをクリックして、[EPSON Software] - [Epson Software Updater] の順に選択します。
- Windows 8.1/Windows 8  
検索チャームでソフトウェア名を入力して表示されたアイコンを選択します。
- Windows 7/Windows Vista/Windows XP  
スタートボタンをクリックして、[すべてのプログラム] (または [プログラム]) - [EPSON Software] - [Epson Software Updater] の順に選択します。

 **参考** Epson Software Updaterはデスクトップのタスクバーにあるプリンターアイコンをクリックして、[ソフトウェアアップデート] を選択しても起動できます。

#### Mac OSでの起動方法

[移動] - [アプリケーション] - [Epson Software] - [Epson Software Updater] の順に選択します。

#### 関連情報

➔ [「ソフトウェアを個別にインストールする」179ページ](#)

---

## 設定メニュー一覧

操作パネルのホーム画面で [設定] を選択すると、プリンターのいろいろな設定ができます。

### 本体設定

操作パネルで以下の順に選択します。  
[設定] - [本体設定]

### 基本設定

操作パネルで以下の順に選択します。

[設定] - [本体設定] - [基本設定]

管理者によってロックされているメニューは、管理者以外は設定を変更できません。

画面の明るさ設定：

画面の明るさを調整します。

音の設定：

音量を設定します。

- ミュート  
有効にすると、全ての音を消音します。
- 通常時  
[操作音] などの音量を選択します。
- 動作音低減モード  
[動作音低減モード] の [操作音] などの音量を選択します。

スリープ移行時間設定：

プリンターが動作しない状態が続いたときに、自動でスリープ（省電力）モードに移行する時間を設定します。設定した時間が過ぎると画面が暗くなります。

スリープ復帰方法：

タッチパネルで復帰：

タッチパネルをタップしてスリープ（省電力）モードから復帰します。無効のときはボタンを押して復帰します。この機能を無効にすると異物などの接触による誤動作を防ぎます。有効時間の設定もできます。

自動電源オフ：

プリンターが動作していない状態が続いたときに、自動で電源を切ります。切るまでの時間を設定します。

日付/時刻設定：

- 日付/時刻  
現在の日時を入力します。
- 時差  
協定世界時（UTC）との時差を設定します。

言語選択/Language：

画面に表示する言語を選択します。

初期モード：

プリンターの電源を入れたときや [無操作タイマー設定] を有効にしたときに、初期画面として表示するモードを指定します。

ホーム画面編集：

操作パネルの画面で表示するアイコンの配置を変更します。アイコンの追加、消去、移動ができます。

ホーム背景色設定：

操作パネルの画面の背景色を変更します。

無操作タイマー設定：

[オン] にすると、無操作状態が設定時間続いた場合にメッセージを表示して初期画面に戻ります。利用者制限の利用者として操作しているときは、メッセージが表示されて自動的にログオフされて初期画面に戻ります。

ジョブ/状態の初期画面：

 ボタンを押したときに表示する情報を選択します。

## 関連情報

➔ [「省電力設定をする」178ページ](#)

## プリンター設定

操作パネルで以下の順に選択します。

[設定] - [本体設定] - [プリンター設定]

管理者によってロックされているメニューは、管理者以外は設定を変更できません。

給紙装置設定：

用紙設定：

セットした印刷用紙のサイズと種類を設定します。よく使う用紙のサイズと種類は、[用紙のお気に入り設定] に登録できます。

手差しトレイ優先：

[オン] を選択すると、手差しトレイからの給紙を優先します。

A4/Letter自動切替：

有効にすると、A4サイズがないときにLetterサイズの給紙装置から給紙します。また、逆にLetterサイズがないときにA4サイズの給紙装置から給紙します。

給紙口自動選択：

用紙がなくなったときに、印刷ジョブの用紙設定と同じ設定になっている給紙装置から自動で給紙します。コピー、ファクス、その他（印刷全般）の機能ごとに、各給紙装置に対して自動選択の対象にするか設定できます。全てをオフには設定できません。

印刷ジョブの用紙設定で特定の給紙装置を選択したときは、この設定が無効になります。プリンタードライバーの[基本設定] タブにある用紙種類の設定によっては、自動で給紙されない場合があります。

エラー通知：

有効にすると、印刷設定で指定したサイズや用紙種類と給紙した用紙設定が合致しないときにエラーメッセージを表示します。

設定画面自動表示：

有効にすると、用紙カセットに用紙をセットしたときに [用紙設定] を表示します。この設定を無効にすると、iPhone、iPad、iPod touchからAirPrintを使った印刷ができません。

外部機器(PC)印刷設定：

外部機器からプリンタードライバーを経由せずに印刷したときの設定をします。余白の設定は、プリンタードライバーからの印刷でも有効になります。

上印刷位置調整：

用紙の上側の余白を設定します。

左印刷位置調整：

用紙の左側の余白を設定します。

裏面上印刷位置調整：

両面印刷するときの用紙裏側の上部の余白を設定します。

裏面左印刷位置調整：

両面印刷するときの用紙裏側の左側の余白を設定します。

紙幅チェック印刷：

[オン] にすると、印刷前に用紙幅をチェックします。用紙サイズ設定の間違いなどで用紙から印刷がはみ出すなどのトラブルを回避できます。ただし、印刷速度が遅くなることがあります。

白紙節約モード：

印刷データ内の白紙ページを無視して印刷します。

自動エラー解除：

両面印刷やメモリー不足のエラーが発生したときの動作を選択します。

- オン  
両面印刷でエラーが発生したときは、一定時間メッセージを表示してから自動で片面を印刷します。印刷中にプリンターのメモリー不足になったときは、メッセージを表示してからプリンターで処理できたところだけを印刷します。
- オフ  
エラーメッセージを表示して印刷を中止します。

外部メモリー設定：

- 外部メモリー：  
[有効] を選択すると、プリンターに挿入した外部メモリーに接続することを許可します。[無効] にすると、プリンターに挿入した外部メモリーへのデータ保存を禁止します。機密文書の不正スキャンによるデータの持ち出しを未然に防ぎます。
- ファイル共有：  
USB接続されたコンピューターまたはネットワーク接続されたコンピューターのどちらから、プリンターに挿入された外部メモリーに書き込みできるかを選択します。

こすれ軽減：

有効にすると印刷時のこすれを軽減します。ただし、印刷速度が遅くなることがあるため、印刷結果にこすれがあるときだけ有効にしてください。

動作音低減モード：

有効にすると、印刷時の動作音が低減されます。ただし、印刷速度が遅くなることがあります。用紙種類や印刷品質の設定によっては、動作音が変わらないことがあります。

両面印刷待ち時間：

両面印刷時の乾燥時間を設定します。両面印刷では、片面を印刷後、乾燥のための時間を少しおいてからもう一方の面を印刷します。印刷結果がこすれて汚れるときは、この時間を長めに設定してください。

双方向印刷：

有効にすると、プリントヘッドが左右どちらの方向に移動するときも印刷します。無効にすると罫線のズレが改善されることがありますが、印刷に時間がかかります。

排紙トレイ自動延長：

有効にすると、用紙に印刷するときに、排紙トレイが自動的に延長します。

コンピューターのUSB接続：

〔有効〕にすると、USB接続されたコンピューターからのアクセスを許可します。〔無効〕にすると、ネットワークを経由しない印刷やスキャンなどを禁止できます。

## 関連情報

➔ [「用紙をセットする」33ページ](#)

## ネットワーク設定

操作パネルで以下の順に選択します。

[設定] - [本体設定] - [ネットワーク設定]

無線LAN接続設定：

無線LANでプリンターをネットワークに接続します。接続方法を選択し、画面の指示に従って設定してください。

ルーター：

- 無線LANルーターを検索
- プッシュボタンで設定(AOSS/WPS)

- その他

- PINコード自動設定(WPS)

- カンタン自動設定

- 無線LANを無効にする

無線LAN設定を無効にするか、もう一度無線LAN設定をすることでネットワークの問題を解

決できる場合があります。 - [ルーター] - [設定を変更する] - [その他]  
- [無線LANを無効にする] - [設定を開始する] の順に選択します。

Wi-Fi Direct :

- iOSデバイスとつなぐ
- Androidデバイスとつなぐ
- その他スマートデバイスとつなぐ
- 設定を変更する

- 接続名を変更する
- パスワードを変更する
- 周波数帯を変更する
- Wi-Fi Directを無効にする
- 初期設定に戻す

有線LAN接続設定 :

LANケーブルでプリンターとハブを接続してネットワークに接続します。このとき、無線LAN接続は無効になります。

ネットワーク情報 :

現在のネットワーク設定の内容を表示または印刷します。

- 有線・無線接続状態
- Wi-Fi Direct接続状態
- メールサーバー設定情報
- ステータスシート印刷

接続診断 :

プリンターのネットワーク接続状況を確認して、ネットワーク接続診断レポートを印刷します。接続に問題があるときは診断結果に従って対処してください。

詳細設定:

設定項目は次の通りです。

- デバイス名
- TCP/IP
- プロキシサーバー
- メールサーバー
- IPv6アドレス
- MS Network共有

- Link Speed & Duplex
- HTTPをHTTPSにリダイレクト
- IPsec/IPフィルタリングの無効化
- IEEE802.1Xの無効化

#### 関連情報

- ➔ 「プリンターにSSIDとパスワードを入力して設定する」 297ページ
- ➔ 「プッシュボタンで自動設定する (AOSS/WPS) 」 297ページ
- ➔ 「PINコードで設定する (WPS) 」 298ページ
- ➔ 「スマートデバイスとプリンターを直接接続する方法 (Wi-Fi Direct) 」 299ページ
- ➔ 「ネットワーク接続診断レポートを印刷する」 309ページ
- ➔ 「ネットワーク接続状態の確認」 308ページ

## Webサービス設定

操作パネルで以下の順に選択します。

[設定] - [本体設定] - [Webサービス設定]

管理者によってロックされているメニューは、管理者以外は設定を変更できません。

Epson Connect設定：

Epson Connectサービスへの登録状態を表示します。

[登録する] を選択すると表示される画面の指示に従って登録します。

登録すると以下の設定ができます。

- サービスの一時停止/再開
- 登録削除

詳細は、以下のサイトをご覧ください。

<https://www.epsonconnect.com/>

#### 関連情報

- ➔ 「クラウドサービスで印刷する」 94ページ

## ファクス設定

操作パネルで以下の順に選択します。

[設定] - [本体設定] - [ファクス設定]



- Web Configからもアクセスできます。Web Config画面の [ファクス] タブをクリックしてください。
- Web Configでのメニュー名や表示場所は、プリンターの操作パネルのファクス設定と異なることがあります。

#### 関連情報

- ➔ 「クイック操作ボタン」 344ページ

- ➔ [「基本設定」 344ページ](#)
- ➔ [「送信設定」 346ページ](#)
- ➔ [「受信設定」 347ページ](#)
- ➔ [「レポート設定」 353ページ](#)
- ➔ [「セキュリティ設定」 354ページ](#)
- ➔ [「ファクス診断」 355ページ](#)
- ➔ [「ファクス設定ウィザード」 355ページ](#)

## クイック操作ボタン

プリンターの操作パネルから [設定] - [本体設定] - [ファクス設定] - [クイック操作ボタン] の順に選択すると表示されます。

- 参考**
- パスワード入力画面が表示されたらパスワードを入力してください。パスワードがわからないときは管理者に問い合わせてください。
  - Web Config画面からは設定できません。

クイック操作ボタン1、クイック操作ボタン2、クイック操作ボタン3：

ファクス送信時によく使う項目を3つまで登録できます。登録した項目は、[ファクス] メニューの [ファクス設定] タブの先頭に表示されます。

## 基本設定

プリンターの操作パネルから [設定] - [本体設定] - [ファクス設定] - [基本設定] の順に選択すると表示されます。

- 参考**
- Web Config画面からは [ファクス] タブ- [基本設定] の順にクリックすると表示されます。
  - パスワード入力画面が表示されたらパスワードを入力してください。パスワードがわからないときは管理者に問い合わせてください。

通信モード：

通信速度を設定します。通信エラーが頻繁に起きるときや海外と通信するとき、またはIP電話環境で通信するときは [9.6kbps(G3)] をお勧めします。

エラー訂正(ECM)：

回線トラブルによるデータ抜けなどのエラーを自動で修復します (ECM機能)。無効にすると、カラー文書の送受信はできません。

ダイヤルトーン検出：

ダイヤルする前にダイヤルトーンを検出します。PBX (構内交換機) やIP電話などの環境ではダイヤルできないことがあります。その場合は [接続回線] を [構内交換機(PBX)] にしてください。それでも接続できないときは本機能を無効にしてください。ただし、無効にすると電話番号の先頭の数字がダイヤルされず、誤った番号にダイヤルされてしまう可能性があります。

#### ダイヤル種別：

接続した電話回線のダイヤル種別を選択します。ダイヤルしたとき受話器から「ピッポッパツ」と音がするときは、ブッシュ回線です。「ジージージ」または「カタカタカタ」と音がするときは、ダイヤル回線です。回線がわからないときは [ブッシュ] → [ダイヤル(20PPS)] → [ダイヤル(10PPS)] の順に設定を変えてダイヤルできるかどうか試してください。

#### ナンバー・ディスプレイ対応：

ナンバー・ディスプレイサービスの契約をしている回線の使用時に、プリンターや外付け電話機に相手の電話番号を表示します。詳しくは以下の関連情報をご覧ください。

#### 接続回線：

プリンターを接続した回線の種類を選択します。  
内線電話を利用しているオフィスなどで、「0」や「9」などの外線発信番号が必要な環境では、[構内交換機(PBX)] を選択して外線発信番号を登録します。ADSLモデムやターミナルアダプターなどを使用している環境でも [構内交換機(PBX)] に設定することをお勧めします。

#### 外線発信番号

[使用する] を選択して、「0」や「9」などの外線発信番号を登録します。登録後に外線番号にファクス送信するときは、外線発信番号の代わりに#を入力します。アドレス帳に宛先登録すると、外線発信番号を付加する必要がなくなります。「0」や「9」などの外線発信番号付きで宛先をアドレス帳に登録している場合に [外線発信番号] を [使用する] にすると外線発信できなくなります。この場合は [使用しない] に設定してください。

#### 発信元設定：

発信元名と発信元番号を設定します。ここで設定した内容が送信文書のヘッダーに表示されます。

- 発信元番号：0～9 \* #または半角スペースを使用し、20文字以内で入力できます。Web Configでは、30文字以内で入力できます。
- 発信元名：40文字以内で21件まで入力できます。Web Configでは、Unicode (UTF-8) で表せる40文字以内で入力できます。

#### 受信モード：

受信モードを選択します。詳細は、下の関連情報を参照ください。

#### 呼び出し回数：

着信してからファクスを受信するまでの呼び出し回数を選択します。0回に設定すると、着信音を鳴らさずに受信できます（無鳴動着信）。

#### 電話呼び出し回数：

[受信モード] が [ファクス/電話自動切替] になっている場合、電話がかかってきたときに外付け電話機を何回呼び出すかを選択します。

#### リモート受信：

#### リモート受信

外付け電話機で応答した相手がファクスの場合は、電話機で開始コードを入力するだけでファクス受信を開始します。

#### 起動コード

[リモート受信] の開始コードです。0～9 \* #を使用し、2文字で入力します。

#### 着信・ファクス受信拒否：

##### 着信拒否

迷惑ファクスの着信拒否を設定します。ナンバーディスプレイ回線の契約が必要です。

- 拒否番号リスト：拒否番号リストに載っている番号の着信を拒否します。
- 非通知：送信元情報が設定されていないファクスの着信を拒否します。

##### ファクス受信拒否

迷惑ファクス拒否の設定をします。

- 拒否番号リスト：拒否番号リストに載っている番号の受信を拒否します。
- 非通知：送信元情報が設定されていないファクスの受信を拒否します。
- アドレス帳未登録：アドレス帳に登録されていない番号の受信を拒否します。

##### 拒否番号リスト編集

拒否番号リストに登録できるのは30件までです。0～9 \* #または半角スペースを使用し、20文字以内で入力できます。

#### 関連情報

- ➔ [「プリンターでファクス送受信できるようにする」 429ページ](#)
- ➔ [「発信元の電話番号を表示する設定にする」 432ページ](#)
- ➔ [「構内交換機（PBX）を使用する設定にする」 430ページ](#)
- ➔ [「相手先から送られてきたファクスを受信する」 136ページ](#)
- ➔ [「迷惑ファクスの受信拒否を設定する」 439ページ](#)

#### 送信設定

プリンターの操作パネルから [設定] - [本体設定] - [ファクス設定] - [送信設定] の順に選択すると表示されます。

#### 参考

- Web Config画面からは [ファクス] タブ - [送信設定] の順にクリックすると表示されます。
- パスワード入力画面が表示されたらパスワードを入力してください。パスワードがわからないときは管理者に問い合わせてください。

#### 回転送信：

ADFまたは原稿台に、A4サイズの前稿の長辺を左側にして縦置きにセットすると、通常はA3サイズの文書として送信されます。この設定を有効にすると、A4サイズの文書になるように回転させて送信できます。

初期設定： [オン]

#### バッチ送信：

宛先が同じ複数の予約文書を、自動でまとめて送信できます。5文書（合計100ページ）まで送信できます。通信回数が減るため通信費が削減できます。

自動リダイヤル回数：

相手先にファクスが送れないときのリダイヤル回数を選択します。

自動リダイヤル間隔：

相手先にファクスが送れないときのリダイヤルする間隔を選択します。

送信失敗文書保存：

送信に失敗した文書をプリンターのメモリーに保存します。[ジョブ/状態] から再送信できます。

原稿追加待ちタイマー：

セットした原稿のスキャン後に次の原稿をセットするまでの待ち時間を設定します。この時間が経過するとファクス送信が開始されます。

送信プレビュー無操作タイマー：

読み取った原稿のイメージを画面で確認できる時間を設定します。この時間が経過するとファクス送信が開始されます。

PC-FAX送信機能：

Web Config画面のみに表示される項目です。クライアントコンピューターからのファクス送信を有効にします。

#### 関連情報

➔ [「WebブラウザからWeb Configを起動する」 335ページ](#)

## 受信設定

#### 関連情報

➔ [「保存・転送設定」 347ページ](#)

➔ [「印刷設定」 352ページ](#)

## 保存・転送設定

条件なし保存・転送：

プリンターの操作パネルから [設定] - [本体設定] - [ファクス設定] - [受信設定] - [保存・転送設定] - [条件なし保存・転送] の順に選択すると表示されます。

 **参考** Web Config画面からは、[ファクス] タブ - [保存・転送設定] - [条件なし保存・転送] の順にクリックすると表示されます。

受信ファクスを、受信ボックスや外部メモリー、コンピューターに保存したり、メールや共有フォルダー、他のファクス機に転送したりする設定をします。これらは全て同時に使用できます。プリンターの操作パネル上で全ての設定が無効のときは、受信ファクスは印刷されます。

#### 受信ボックスに保存：

受信ファクスをプリンターの受信ボックスに保存します。最大で100件の文書を保存できます。保存したファクスのファイルサイズや他の保存機能との併用などにより、100件まで保存できないことがあります。

この設定をオンにすると、受信ファクスは自動で印刷されません。プリンターの画面で確認して、必要なものだけ印刷できます。ただし、[条件なし保存・転送]の他の項目（[PC-FAXで受信]など）で[オン(印刷もする)]が選択されている場合は、自動で印刷されます。

#### PC-FAXで受信：

受信したファクスをPDFに変換してプリンターに接続されているコンピューターに保存します。この設定はFAX Utility（アプリケーション）を使って有効にできます。プリンターの操作パネルからは有効にできません。事前にコンピューターにFAX Utilityをインストールしてください。[オン(印刷もする)]は、FAX Utilityから[オン]に設定後に変更できます。

#### 外部メモリーに保存：

受信したファクスをPDFに変換してプリンターにセットされている外部メモリーに保存します。[オン(印刷もする)]を選択すると、外部メモリーに保存と同時に印刷もします。

受信したファクスは、外部メモリーに保存される前にプリンターのメモリーに一時保存されます。プリンターのメモリーの空き容量が不足すると送受信ができなくなるため、必ず空き容量に余裕のある外部メモリーをプリンターにセットしておいてください。

#### 転送：

受信ファクスを他のファクス機に転送したり、PDFに変換してネットワーク上のフォルダーに転送したりします。転送されたファクスデータはプリンターから削除されます。[オン(印刷もする)]を選択すると、転送と同時に印刷もします。事前にアドレス帳の登録が必要です。また、転送先をメールアドレスにするときは、メールサーバーを設定してください。

- 転送先：転送先をアドレス帳から選択します。  
ネットワーク上のフォルダーやメールアドレスを転送先に指定したときは、実際にその宛先に送ることができるかどうかスキャンモードでテストすることをお勧めします。ホーム画面から[スキャン] - [メール]、または[スキャン] - [ネットワークフォルダー]の順に選択し、ファクスの転送先と同じ宛先を選んでスキャンすることでテストできます。
- 転送失敗時の動作：転送に失敗したファクスを印刷するか受信ボックスに保存するか選択します。  
受信ボックスがいっぱいになるとファクスを受信できません。転送失敗文書は速やかに受信ボックスから削除してください。転送失敗文書件数は、その他の未処理件数と合わせてホーム画面の  に表示されます。

#### メール通知設定：

指定した処理が終わるとメールで通知します。以下の処理を指定できます。これらは全て同時に使用できます。

##### 送信先

プロセスが終了したときのメールの送付先です。

##### 受信終了通知

ファクス受信が完了するとメールで通知します。

#### 印刷終了通知

受信ファクスの印刷が完了するとメールで通知します。

#### 外部メモリー保存終了通知

受信ファクスが外部メモリーに保存されるとメールで通知します。

#### 転送終了通知

：ファクスの転送が完了するとメールで通知します。

### 関連情報

- ➔ [「受信ファクスを保存する設定をする」 433ページ](#)
- ➔ [「受信ファクスを転送する設定をする」 434ページ](#)

### 条件保存・転送：

プリンターの操作パネルから [設定] - [本体設定] - [ファクス設定] - [受信設定] - [保存・転送設定] - [条件保存・転送] の順に選択すると表示されます。

 Web Config画面からは、[ファクス] タブ - [保存・転送設定] - [条件保存・転送] の順にクリックすると表示されません。

受信ファクスを、受信ボックスや親展ボックス、外部メモリーに保存したり、メールや共有フォルダー、他のファクス機に転送したりする設定をします。

設定した条件を有効または無効にするには、その項目の  以外の場所をタップします。初期設定は [無効] です。

#### 名称：

条件名を入力します。

#### 条件：

条件を選択して設定します。

#### 相手先電話番号一致

相手先のファクス番号が一致した場合、受信ファクスを保存・転送します。

#### Fコード(SUB)完全一致

Fコードが完全に一致した場合、受信ファクスを保存・転送します。

#### パスワード(SID)完全一致

パスワードが完全に一致した場合、受信ファクスを保存・転送します。

#### 受信時間の設定

指定した時間帯に受信ファクスを保存・転送します。

#### 保存・転送先：

条件に一致した受信ファクスを保存・転送するための保存先を選択します。これらは全て同時に使用できません。

ボックスに保存：

受信したファクス文書をプリンターの受信ボックスまたは親展ボックスに保存します。  
受信したファクス文書をプリンターの受信ボックスまたは親展ボックスに最大で100件保存できます。保存したファクスのファイルサイズや他の保存機能との併用などにより、100件まで保存できないことがあります。

外部メモリーに保存：

受信したファクスをPDFに変換してプリンターにセットされている外部メモリーに保存します。  
受信したファクスは、外部メモリーに保存される前にプリンターのメモリーに一時保存されます。  
プリンターのメモリーの空き容量が不足すると送受信ができなくなるため、必ず空き容量に余裕のある外部メモリーをプリンターにセットしておいてください。

転送：

受信ファクスを他のファクス機に転送したり、PDFに変換してネットワーク上のフォルダーに転送したりします。転送されたファクスデータはプリンターから削除されます。事前にアドレス帳の登録が必要です。また、転送先をメールアドレスにすると、メールサーバーの設定もしてください。

- 転送先：転送先をアドレス帳から選択します。  
ネットワーク上のフォルダーやメールアドレスを転送先に指定したときは、実際にその宛先に送ることができるかどうかスキャンモードでテストすることをお勧めします。ホーム画面から[スキャン] - [メール]、または[スキャン] - [ネットワークフォルダー]の順に選択し、ファクスの転送先と同じ宛先を選んでスキャンすることでテストできます。
- 転送失敗時の動作：転送に失敗したファクスを印刷するか受信ボックスに保存するか選択します。

印刷：

ファクスを受信したら印刷します。

メール通知設定：

指定した処理が終わるとメールで通知します。以下の処理を指定できます。これらは全て同時に使用できます。

送信先

プロセスが終了したときのメールの送付先です。

受信終了通知

ファクス受信が完了するとメールで通知します。

印刷終了通知

受信ファクスの印刷が完了するとメールで通知します。

外部メモリー保存終了通知

受信ファクスが外部メモリーに保存されるとメールで通知します。

転送終了通知

ファクスの転送が完了するとメールで通知します。

結果レポート印刷：

受信ファクスの保存や転送時に、結果レポートを印刷します。

[エラー時のみ] を選択すると、受信ファクスの保存や転送をしたときにエラーが起こると、結果レポートを印刷します。

#### 関連情報

➔ [「特定の条件で受信ファクスを保存する」 435ページ](#)

➔ [「特定の条件で受信ファクスを転送する」 437ページ](#)

#### 共通設定：

プリンターの操作パネルから [設定] - [本体設定] - [ファクス設定] - [受信設定] - [保存・転送設定] - [共通設定] の順に選択すると表示されます。

**参考** Web Config画面からは、以下の順に選択すると表示されます。

- [ファクス] タブ - [ファクスボックス] - [受信ボックス]
- [ファクス] タブ - [保存・転送設定] - [共通設定]

受信ボックス設定：

容量限界時の動作：

受信ボックスがいっぱいのときに受信したファクスを印刷するか受信拒否するか選択します。

パスワード設定：



誰でも簡単に受信ボックスを開いて見ることができないように受信ボックスにパスワードを設定します。設定したパスワードを変更するときは [変更] を、パスワード設定を解除するときは [設定クリア] を選択します。変更や初期化をするときも現在設定されているパスワードの入力が必要です。

[容量限界時の動作] で [受信して印刷する] を選んだときは、パスワードは設定できません。

Eメール転送時の件名：

転送先をメールアドレスにしたときの、メールの件名を指定できます。

メニュー：

メニュー (  ) は、プリンターの操作パネルから [設定] - [本体設定] - [ファクス設定] - [受信設定] - [保存・転送設定] (  ) の順に選択すると表示されます。

**参考** Web Config画面からは印刷できません。

条件保存・転送リスト印刷：

条件保存・転送リストを印刷します。

## 印刷設定

プリンターの操作パネルから [設定] - [本体設定] - [ファクス設定] - [受信設定] - [印刷設定] の順に選択すると表示されます。

### 参考

- Web Config画面からは [ファクス] タブ - [印刷設定] の順にクリックすると表示されます。
- パスワード入力画面が表示されたらパスワードを入力してください。パスワードがわからないときは管理者に問い合わせてください。

### 自動縮小印刷：

受信ファクスの文書サイズがプリンターにセットされている用紙のサイズより大きいときに、用紙のサイズに合わせて縮小印刷します。データによっては縮小できないことがあります。無効にすると縮小されず、複数ページに印刷されたり、2枚目が白紙になったりすることがあります。

### ページ分割設定：

受信ファクスの文書サイズがプリンターにセットされている用紙より大きいときのページの分割方法を設定します。

### 自動回転印刷：

A4（またはレター、B5、A5）サイズの横長の文書を受信したときに、自動で回転してA4（またはレター、B5、A5）サイズの用紙に印刷します。ファクスで使用する給紙装置いずれかの用紙サイズ設定がA4（またはレター、B5、A5）のときに適用されます。

[オフ] を選択した場合、A4横長（またはレター、B5、A5）の文書を受信すると、同じ横幅のA3（またはタブロイド、B4、A4）サイズの文書を受信したとみなして印刷します。

ファクス印刷に使用できる給紙装置と、その給紙装置の用紙サイズ設定は、[設定] - [本体設定] - [プリンター設定] - [給紙装置設定] から以下を表示すると確認できます。

- [給紙口自動選択]
- [用紙設定] - [用紙サイズ]

### 受信情報の付加：

送信元がヘッダー情報を設定しない場合でも、受信ファクスに受信情報を印刷します。受信情報には受信日時、送信元番号、受付ID（#001など）やページ番号（P1など）が含まれます。受付IDで、通信管理レポートの通信履歴やファクスジョブ履歴と照合することができます。[ページ分割設定] を有効にしているときは、分割ページ番号も含まれます。

### 両面印刷：

複数ページの受信ファクスを両面印刷します。

### 印刷開始設定：

受信したファクス文書の印刷を開始するタイミングを設定します。

- 全ページ受信後：全ページを受信後に印刷を開始します。印刷を最初のページからするか最後のページからするかは、[正順印刷] の設定に従います。[正順印刷] の説明をご覧ください。
- 最初のページ受信後：1ページ目を受信したところで印刷を開始します。他のジョブを印刷中などで印刷を開始できないときは、印刷可能になったところでまとめて印刷を開始します。

正順印刷：

受信したファクス文書を、最後のページから印刷します。1ページ目が最後に印刷されて、文書はページ順に並びます。メモリーの空き容量が少ないときはこの設定が適用されないことがあります。

印刷停止時間の設定：

印刷停止時間の設定

指定の時間帯に受信したファクス文書を印刷せずにメモリーに保存します。夜間の騒音防止や不在時の機密漏えい防止などに活用できます。メモリーに十分な空き容量があることを確認してからお使いください。再開時刻前でも、[ジョブ/状態] から確認して個別に印刷できます。

停止する時刻

指定時刻になると印刷を中止します。

再開する時刻

指定時刻になると自動的に印刷を再開します。

動作音低減モード：

ファクス印刷時の動作音が静かになります。ただし、印刷速度は遅くなることがあります。

## レポート設定

プリンターの操作パネルから [設定] - [本体設定] - [ファクス設定] - [レポート設定] の順に選択すると表示されません。



- Web Config画面からは [ファクス] タブ - [レポート設定] の順にクリックすると表示されます。
- パスワード入力画面が表示されたらパスワードを入力してください。パスワードがわからないときは管理者に問い合わせてください。

転送結果レポート：

受信ファクスが転送されたときのレポートを印刷します。[オン] を選択すると、転送のたびにレポートを印刷します。

バックアップエラーレポート：

[バックアップ先] が有効のとき、送信した文書をバックアップできなかったときにレポートを印刷します。バックアップ先は、送信ごとに [ファクス] - [ファクス設定] タブ - [バックアップ送信設定] で指定できます。以下のときに使用できます。

- モノクロ（白黒）で送信する
- [時刻指定送信] で送信する
- [バッチ送信] で送信する
- [待機文書蓄積] で送信する

#### 通信管理レポート：

通信管理レポートを自動で印刷します。[オン(30件毎)]を選択すると、通信履歴が30件に達したときに印刷されます。[オン(指定時刻)]を選択すると、指定の時刻に印刷されます。ただし、通信履歴が30件に達すると指定時刻の前でも印刷されます。

#### レポート内画像添付：

[通信結果レポート印刷]に、送信文書の1ページ目のイメージ画像を入れて印刷します。[添付する(画像大)]を選択すると、ページの一部(冒頭部分)を縮小せずに印刷します。[添付する(画像小)]を選択すると、ページ全体を縮小して印刷します。

#### レポート形式：

[ファクス] - [応用] - [ファクスレポート印刷] から印刷できる、[プロトコルログ] 以外のファクスレポートの表示形式を選択します。[詳細情報] にするとエラーコードも印刷されます。

#### レポート出力先：

[外部メモリーに保存] などの出力先を選択します。[転送] を選択したときは、アドレス帳から[転送先] を選択してください。

## セキュリティ設定

プリンターの操作パネルから [設定] - [本体設定] - [ファクス設定] - [セキュリティ設定] の順に選択すると表示されます。

### 参考

- Web Config画面からは [ファクス] タブ - [セキュリティ設定] の順にクリックすると表示されます。
- パスワード入力画面が表示されたらパスワードを入力してください。パスワードがわからないときは管理者に問い合わせてください。

#### 直接ダイヤル制限：

[オン] にすると、ファクス番号を直接入力できません。アドレス帳かクイックダイヤル、または履歴から宛先を選択できます。

[2回入力] にすると、ファクス番号を直接入力したときに確認のための再入力が必要です。誤送信のリスクが軽減します。

[オフ] にすると、ファクス番号を直接入力できます。

#### 複数宛先送信制限：

[オン] を選択すると、宛先に指定できるファクス番号を1件のみに制限します。

#### 宛先一覧確認：

[オン] にすると、送信開始前に宛先確認の画面を表示します。

宛先確認画面を表示する条件を、[全て] または [複数宛先送信時のみ] から選択できます。

#### バックアップデータ自動消去：

停電や誤操作による電源オフに備え、送受信文書のデータはメモリー内に一時保存しています。

[オン] にすると、送受信文書の処理が完了してバックアップが不要になると自動的に消去します。

バックアップデータを消去：

メモリー内に一時保存されたバックアップデータを全て消去します。プリンターを譲渡または廃棄するときに行ってください。

Web Config画面からは設定できません。

## ファクス診断

プリンターの操作パネルから [設定] - [本体設定] - [ファクス設定] - [ファクス診断] の順に選択すると表示されません。

**参考** Web Config画面からは診断できません。

プリンターが電話回線に接続されていて送受信ができる状態かどうかを診断します。診断後、A4サイズの普通紙に結果レポートを印刷できます。

## ファクス設定ウィザード

プリンターの操作パネルから [設定] - [本体設定] - [ファクス設定] - [ファクス設定ウィザード] の順に選択すると表示されます。

**参考** Web Config画面からは設定できません。

ファクス送受信に必要な基本設定を画面に従って設定します。

## 関連情報

- ➔ [「基本設定」 344ページ](#)
- ➔ [「プリンターでファクス送受信できるようにする」 429ページ](#)

## スキャン設定

### 読み取り前宛先確認

スキャンする前に宛先を確認します。

### メールサーバー

[メール] を選択してスキャンするときの、メールサーバーの設定をします。

- サーバー設定  
プリンターがメールサーバーにアクセスする際の認証方式を指定します。  
[「メールサーバー設定項目」 389ページ](#)
- コネクションテスト  
メールサーバーとの接続を確認します。

## 管理者用設定

システム管理者としてプリンターを管理するときに使用します。オフィスなどでプリンターを共有する際に、個人が使用できる機能を制限できます。

操作パネルで以下の順に選択します。

[設定] - [本体設定] - [管理者用設定]

アドレス帳管理：

アドレス帳登録・変更：

ファクス、スキャン to Eメール 機能、スキャン to ネットワークフォルダーで使うアドレスを登録、削除します。

常用管理：

頻繁に使うアドレスを登録して簡単にアクセスできるようにします。また、アドレスの並び順を変えることができます。

アドレス帳印刷：

アドレス帳を印刷します。

アドレス帳表示方法設定：

アドレス帳の表示方法を変更します。

アドレス帳検索設定：

アドレス帳の検索方法を変更します。

内部メモリーデータ削除：

プリンターの内蔵メモリーにあるパスワード付きのジョブを削除します。

セキュリティー設定：

以下の設定ができます。

機能制限：

パネルロックを有効にしたときに、以下の項目の設定変更を許可します。

- ジョブ履歴表示
- アドレス帳の登録・変更許可
- ファクスの宛先履歴表示
- ファクスの通信履歴表示
- ファクスのレポート印刷許可
- スキャン to ネットワークフォルダー機能 保存履歴の印刷許可
- スキャン to メール機能 宛先履歴表示
- スキャン to メール機能 送信履歴表示
- スキャン to メール機能 送信履歴の印刷許可
- 言語選択の変更許可
- こすれ軽減の変更許可

- 動作音低減モードの変更許可
- 宛先情報の保護

利用者制限：

有効にすると、使用できる機能をユーザーごとに制限します。利用者制限された機能は、ユーザー名とパスワードが要求され、操作パネルで入力してから使用します。[利用者情報がないジョブの許可設定] は、認証情報のないジョブの実行を許可するかどうかを設定します。

管理者設定：

- 管理者パスワード  
管理者パスワードの設定や変更、初期化をします。
- 管理者ロック  
操作パネルの設定を変更できないように [管理者パスワード] でロックします。(初期値は [オフ])

パスワード暗号化：

パスワードを暗号化するには [オン] を選択して、プリンターを再起動します。再起動中に電源を切るとパスワードのデータが破損してプリンターの設定が初期化されるおそれがあります。その場合はパスワード情報を再設定してください。

お客様利用情報：

[許可] を選択すると印刷枚数など製品の利用情報をセイコーエプソン株式会社に提供します。(初期値は [拒否])

初期設定に戻す：

以下のメニューの設定値を初期値に戻します。

- ネットワーク設定
- コピー設定
- スキャン設定
- ファクス設定
- 全て初期化

ファームウェアのアップデート：

プリンターのファームウェア情報を確認できます。

アップデート：

ネットワーク上に最新のファームウェアがあるか確認します。ファームウェアのアップデートが可能なときは、アップデートをするかどうか選択できます。

定期通知設定：

有効にすると、最新のファームウェアがあるかどうか定期的に確認してお知らせします。

関連情報

➔ [「操作パネルを使ってプリンターのファームウェアを更新する」](#) 184ページ

## 印刷ページ数の確認

操作パネルで以下の順に選択します。



[設定] - [印刷ページ数の確認]

プリンター購入時からのステータスシートなどを含む総印刷ページ数、モノクロ印刷ページ数、カラー印刷ページ数、プリンターに給紙された用紙の枚数を表示します。その他の機能または外部メモリーからの印刷ページ数を使用履歴シートで確認することもできます。

## [消耗品情報] メニュー

操作パネルで以下の順に選択します。

[設定] - [消耗品情報]

メンテナンスボックスの空き容量の目安が表示されます。マークはメンテナンスボックスの空き容量が限界に近づいていることを示します。マークはメンテナンスボックスの空き容量がない（交換が必要）ことを示しています。

## プリンターのお手入れ

操作パネルで以下の順に選択します。

[設定] - [プリンターのお手入れ]

印刷トラブル解決：

印刷結果に問題があるときにこの設定を選択してください。プリントヘッドのノズル（インク吐出孔）が詰まっているかどうかを確認し、必要に応じてプリントヘッドのクリーニングを実施します。また、印刷品質を改善するためにパラメーターの調整を行います。

プリントヘッドのノズルチェック：

プリントヘッドのノズル（インク吐出孔）が詰まっているかどうかを確認するために、チェックパターンを印刷します。

プリントヘッドのクリーニング：

プリントヘッドのノズルをクリーニングして、目詰まりを解消させます。

強力クリーニング：

インクチューブ内のインクを全て入れ替えます。ただし、通常のクリーニングよりインクを消費します。使用方法は、以下の「関連情報」を参照ください。

プリントヘッドの位置調整：

プリントヘッドの位置を調整することで、以下のような印刷トラブルが改善できます。

- 縦罫線ずれの改善  
線の調整をして、縦線のガタつきを解消させます。

- 横スジの改善  
一定の間隔でしま模様のようなものが出るときに選択します。

インク補充：

インクタンクにインクを補給するとき、インク残量情報を100%にリセットします。

インク残量の設定：

実際のインク残量に従いインク残量情報を設定します。

内部ローラークリーニング：

内部のローラーにインクが付着したときに選択します。普通紙を給紙して内部のローラーをクリーニングします。

紙片取り除き：

詰まった用紙を取り除いた後、プリンター内部にまだ紙片が残っているときに選択します。プリンターのヘッドと通紙面の距離を広げて紙片を取り除きやすくします。

定期クリーニング：

自動で [プリントヘッドのノズルチェック] と [プリントヘッドのクリーニング] をします。 [オン] にしておくことをお勧めします。ただし、以下の場合には手動で [プリントヘッドのノズルチェック] と [プリントヘッドのクリーニング] をしてください。

- 印刷結果がおかしいとき
- [定期クリーニング] を [オフ] にしているとき
- 写真などを高い品質で印刷したいとき
- 液晶ディスプレイに [プリントヘッドのクリーニング] をお勧めするメッセージが表示されたとき

#### 関連情報

- ➔ [「ノズルチェックとヘッドクリーニングをする」 167ページ](#)
- ➔ [「強カクリーニングをする」 168ページ](#)
- ➔ [「インクタンクにインクを補充する」 260ページ](#)
- ➔ [「給紙経路をクリーニングする（印刷結果が汚れるとき）」 170ページ](#)

## 言語選択/Language

操作パネルで以下の順に選択します。

[設定] - [言語選択/Language]

画面に表示する言語を選択します。

## 情報確認/印刷

操作パネルで以下の順に選択します。

[設定] - [情報確認/印刷]

本体ステータスシートの印刷：

プリンター情報シート：

プリンターの状態や設定を印刷します。

消耗品情報シート：

消耗品の情報を印刷します。

使用履歴シート：

プリンターの使用履歴を印刷します。

ネットワーク：

現在のネットワーク設定の内容を表示します。またステータスシートを印刷することもできます。

## [アドレス帳管理] メニュー

操作パネルで以下の順に選択します。

[設定] - [アドレス帳管理]

アドレス帳登録・変更：

ファクス、スキャン to Eメール 機能、スキャン to ネットワークフォルダーで使うアドレスを登録、削除します。

常用管理：

頻繁に使うアドレスを登録して簡単にアクセスできるようにします。また、アドレスの並び順を変えることができます。

アドレス帳印刷：

アドレス帳を印刷します。

アドレス帳表示方法設定：

アドレス帳の表示方法を変更します。

アドレス帳検索設定：

アドレス帳の検索方法を変更します。

## [ユーザー設定] メニュー

操作パネルで以下の順に選択します。

[設定] - [ユーザー設定]

スキャン、コピー、ファクス機能でよく使う設定を初期値として設定できます。設定項目の詳細は、各機能の説明をご覧ください。

- スキャン to ネットワークフォルダー
- スキャン to Eメール 機能
- スキャン to コンピューター
- スキャン to 外部メモリー
- スキャン to クラウド
- コピー設定
- ファクス

## 製品仕様

以下は2020年1月現在の情報です。

### プリンター部の仕様

ノズル配列		黒インク：800ノズル カラーインク：各色800ノズル
用紙厚*	普通紙	64～90 g/m <sup>2</sup>
	厚紙	91～256 g/m <sup>2</sup>
	封筒	長形3号、4号：75～100 g/m <sup>2</sup> 洋形1号、2号、3号、4号：75～100 g/m <sup>2</sup> 角形2号、20号：75～100 g/m <sup>2</sup>

\*： 範囲内の厚みの用紙であっても、紙の特性や品質などによって給紙できないことがあります。また、印刷結果に影響が出ることもあります。

### 印刷可能領域

#### 定形紙の印刷可能領域

プリンターの機構上、斜線の部分は印刷品質が低下することがあります。

フチあり印刷時

	A	3.0 mm
	B	3.0 mm
	C	48.0 mm
	D	49.0 mm

\*：用紙の搬送方向

フチなし印刷時

	A	51.0 mm
	B	52.0 mm

\*：用紙の搬送方向

封筒（洋形1、2、3、4号）の印刷可能領域

プリンターの機構上、斜線の部分は印刷品質が低下することがあります。

	A	3.0 mm
	B	3.0 mm
	C	48.0 mm
	D	49.0 mm
	E	5.0 mm

\*：用紙の搬送方向

封筒（長形3、4号、角形2、20号）の印刷可能領域

プリンターの機構上、斜線の部分は印刷品質が低下することがあります。

### 宛名面

	A	3.0 mm
	B	3.0 mm
	C	48.0 mm
	D	49.0 mm
	E	5.0 mm

\*用紙の搬送方向

### 裏面

	A	3.0 mm
	B	3.0 mm
	C	48.0 mm
	D	49.0 mm
	E	5.0 mm

\*用紙の搬送方向

### 省資源機能

両面や割り付け、縮小などの印刷で、用紙の使用枚数が節約できます。

### スキャナー部の仕様

スキャナータイプ	フラットベッド
センサー	CIS
有効画素数	14040×20400 pixels (1200 dpi)
最大原稿サイズ	297×431.8mm A3
スキャン解像度	1200dpi (主走査) 2400dpi (副走査)
出力解像度	50～9600 dpi (1 dpiで設定可能)

階調	カラー <ul style="list-style-type: none"> <li>• 48bit入力 (RGB各色16bit入力)</li> <li>• 24bit出力 (RGB各色8bit出力)</li> </ul> グレースケール <ul style="list-style-type: none"> <li>• 16bit入力</li> <li>• 8bit出力</li> </ul> 白黒 <ul style="list-style-type: none"> <li>• 16bit入力</li> <li>• 1bit出力</li> </ul>
光源	LED

## ADFの仕様

タイプ	自動両面読取対応
対応原稿サイズ	A5、A4、A3、B5、B4、Letter、Legal
用紙種類	普通紙
紙厚 (坪量)	64~95 g/m <sup>2</sup>
セット可能枚数	A4、A3、B4、Letter、Legal : 50枚または5.5 mm A5、B5 : 20枚

ADFにセットできる原稿であっても、紙の特性や品質などによって通紙できないことがあります。また、読み取り品質に影響を及ぼすこともあります。

## ファクス部の仕様

ファクス型式	送受信兼用デスクトップ (スーパーG3、カラーファクス)
対応回線	一般加入電話回線 (PSTN)、構内交換機 (PBX)
通信速度	最大33.6kbps
解像度	モノクロ <ul style="list-style-type: none"> <li>• 普通 : 8 pel/mm×3.85 line/mm</li> <li>• 精細 : 8 pel/mm×7.7 line/mm</li> <li>• 高精細 : 8 pel/mm×15.4 line/mm</li> <li>• 超高精細 : 16 pel/mm×15.4 line/mm</li> </ul> カラー 200×200 dpi

受信ファクス最大保存ページ数	約550ページ (ITU-T標準原稿をモノクロドラフトで受信した場合)
再ダイヤル回数	0～15回 (0～15分間隔)
コネクタ形状	回線ライン (RJ-11)、外部電話機接続ライン (RJ-11)

## プリンターが使用するポート

プリンターは以下のポートを使用します。必要に応じてあらかじめネットワーク管理者にポート使用を許可してもらいます。

送信元 (クライアント)	用途	送信先 (サーバー)	プロトコル	ポート番号
プリンター	ファイル送信(プリンター本体のスキャン to ネットワークフォルダー機能利用時)	FTPサーバー	FTP (TCP)	20
				21
		ファイルサーバー	SMB (TCP)	445
			NetBIOS (UDP)	137
			NetBIOS (TCP)	138
	メール送信 (プリンター本体のスキャン to メール機能利用時)	SMTPサーバー	SMTP (TCP)	25
			SMTP SSL/TLS (TCP)	465
			SMTP STARTTLS (TCP)	587
	POP before SMTP接続 (プリンター本体のスキャン to メール機能利用時)	POPサーバー	POP3 (TCP)	110
	Epson Connectを利用した機能の利用	Epson Connectサーバー	HTTPS	443
			XMPP	5222
	ユーザー情報取得(プリンター本体のアドレス帳利用時)	LDAPサーバー	LDAP (TCP)	389
			LDAP SSL/TLS (TCP)	636
			LDAP STARTTLS (TCP)	389
ユーザー情報取得時のユーザー認証(プリンター本体のアドレス帳利用時) プリンター本体のスキャン to ネットワークフォルダー (SMB) 機能利用時のユーザー認証	KDCサーバー	Kerberos	88	
WSDの制御	クライアントコンピューター	WSD (TCP)	5357	
Epson ScanSmartからのプッシュスキャン時のコンピューター探索	クライアントコンピューター	Network Push Scan Discovery	2968	

送信元 (クライアント)	用途	送信先 (サーバー)	プロトコル	ポート番号
クライアントコンピュータ	EpsonNet Configなどのアプリケーションソフト、プリンタードライバー、スキャナードライバーからのプリンター探索	プリンター	ENPC (UDP)	3289
	EpsonNet Configなどのアプリケーションソフト、エプソンのプリンタードライバー、スキャナードライバーからのプリンターMIB情報の取得と設定	プリンター	SNMP (UDP)	161
	LPRデータの転送	プリンター	LPR (TCP)	515
	RAWデータの転送	プリンター	RAW (Port9100) (TCP)	9100
	AirPrint (IPP/IPPS印刷) のデータの転送	プリンター	IPP/IPPS (TCP)	631
	WSDのプリンター探索	プリンター	WS-Discovery (UDP)	3702
	Epson ScanSmartからのスキャンデータの転送	プリンター	Network Scan (TCP)	1865
	Epson ScanSmartからのプッシュスキャン時のジョブ情報取得	プリンター	Network Push Scan	2968

## インターフェイスの仕様

コンピュータ接続用	Hi-Speed USB*
外部記憶装置接続用	Hi-Speed USB

\* USB3.0ケーブルは使用できません。

## ネットワークの仕様

### 無線LANの仕様

準拠規格	IEEE802.11a/b/g/n <sup>1</sup> /ac
周波数帯	IEEE802.11b/g/n : 2.4 GHz、IEEE802.11a/n/ac : 5 GHz

チャンネル	Wi-Fi	2.4 GHz	1/2/3/4/5/6/7/8/9/10/11/12/13
		5 GHz	W52 (36/40/44/48) *2、W53 (52/56/60/64) *2、 W56 (100/104/108/112/116/120/124/128/132/ 136/140)
	Wi-Fi Direct	2.4 GHz	1/2/3/4/5/6/7/8/9/10/11/12/13
		5 GHz	W52 (36/40/44/48) *2
接続モード	インフラストラクチャー、Wi-Fi Direct (シンプル AP) *3*4		
無線セキュリティ*5	WEP (64/128bit)、WPA2-PSK (AES) *6、WPA3-SAE (AES)、WPA2/WPA3-Enterprise		

\*1: IEEE802.11n (2.4GHz) はHT20のみ対応

\*2: 屋外使用不可

\*3: IEEE802.11bは非対応

\*4: シンプルAPモードは、無線LAN (インフラストラクチャー) または有線LANとの併用可能

\*5: Wi-Fi DirectはWPA2-PSK (AES) のみ対応

\*6: WPA2規格に準拠し、WPA/WPA2 Personal規格に対応

## 有線LANの仕様

準拠規格	IEEE802.3i (10BASE-T) *1 IEEE802.3u (100BASE-TX) IEEE802.3az (Energy Efficient Ethernet) *2
通信モード	Auto、10Mbps Full duplex、10Mbps Half duplex、 100Mbps Full duplex、100Mbps Half duplex
コネクタ	RJ-45

\*1: 社団法人VCCI協会の技術基準への適合および電磁障害リスク低減のため、カテゴリ5e以上のSTP (シールドツイストペア) ケーブルを使用すること

\*2: IEEE802.3azに対応した接続機器が必要

## ネットワーク機能とIPv4/IPv6対応

機能		対応	備考	
ネットワーク印刷機能	EpsonNet Print (Windows)	IPv4	○	-
	Standard TCP/IP (Windows)	IPv4、IPv6	○	-
	WSD印刷 (Windows)	IPv4、IPv6	○	Windows Vista以降
	Bonjour印刷 (Mac OS)	IPv4、IPv6	○	-
	IPP印刷 (Windows、Mac OS)	IPv4、IPv6	○	-
	PictBridge印刷 (無線LAN)	IPv4	-	デジタルカメラ
	Epson Connect (メールプリント、リモートプリント)	IPv4	○	-
	AirPrint (iOS、Mac OS)	IPv4、IPv6	○	iOS 5以降、Mac OS X v10.7以降
ネットワークスキャン機能	Epson Scan 2	IPv4、IPv6	○	-
	Epson ScanSmart	IPv4	○	Windows 7以降、Mac OS X El Capitan 以降
	Event Manager	IPv4	○	Windows XP、Vista、Mac OS X v10.6~Yosemite
	Epson Connect (スキャン to クラウド機能/スキャンしてクラウドへ)	IPv4	○	-
	AirPrint (スキャン機能)	IPv4、IPv6	○	OS X Mavericks以降
ファクス機能	PC送信	IPv4	○	-
	PC受信	IPv4	○	-
	AirPrint (ファクス機能)	IPv4、IPv6	○	OS X Mountain Lion以降

## セキュリティーの Protokol

IEEE802.1X*
IPsec/IPフィルタリング

SSL/TLS	HTTPS (サーバー/クライアント)
	IPPS
SMTPS (STARTTLS、SSL/TLS)	
SNMPv3	

\* : IEEE802.1Xに対応した接続機器が必要

## 対応している他社サービス

AirPrint	印刷	iOS 5以降、Mac OS X v10.7.x以降
	スキャン	OS X Mavericks以降
	ファクス	OS X Mountain Lion以降

## 対応外部メモリーの仕様

外部メモリー	サポートする最大容量
HDD*1 USBフラッシュメモリー	2TB (FAT、FAT32、またはexFATフォーマット済みのもの)
マルチカードリーダー*2	2TB (FAT、FAT32、またはexFATフォーマット済みのもの)

\*1 : バスパワーでの電源供給不可。ACアダプターを接続してください。

\*2 : 複数のカードを同時に接続したマルチカードリーダーは非対応です。メモリーカードセット1枚のみ挿入してください。

以下の外部メモリーは使用できません。

- 専用のドライバーが必要なもの
- セキュリティー (パスワード、暗号化) 機能付きのもの
- USBハブ機能が内蔵されているもの

全ての動作を保証するものではありません。

## 印刷できるファイルの仕様

ファイルフォーマット	DCF* <sup>1</sup> Version 1.0または2.0* <sup>2</sup> 規格準拠のデジタルカメラで撮影した、JPEG形式 (Exif Version 2.31 準拠) の画像データ (*.jpg) TIFF6.0準拠の以下の画像 <ul style="list-style-type: none"> <li>• RGBフルカラー (非圧縮)</li> <li>• 2値 (非圧縮もしくは2値CCITT2値エンコーディング)</li> </ul> 「スキャン to 外部メモリー 機能」で作成したPDFファイル
有効画像サイズ	横：80～10200ピクセル 縦：80～10200ピクセル
有効ファイルサイズ	2GB未満
最大ファイル数	JPEG：9990個* <sup>3</sup> TIFF：999 PDF：999

\*1： 社団法人電子情報技術産業協会（社団法人日本電子工業振興協会）で標準化された「Design rule for Camera File system」規格の略称

\*2： デジタルカメラの内蔵メモリーに保存されている画像には非対応

\*3： 一度に表示できるファイル数は999 個まで（999 個を越えるとグループ単位で表示）

**参考** プリンターで認識できない画像ファイルは、プリンターの画面上に「×」と表示されます。複数面レイアウト（自動配置）では、空白（印刷されない）になります。

## 外形寸法と質量の仕様

外形寸法	収納時 <ul style="list-style-type: none"> <li>• 幅：515mm</li> <li>• 奥行き：500mm</li> <li>• 高さ：350mm</li> </ul> 印刷時 <ul style="list-style-type: none"> <li>• 幅：515mm</li> <li>• 奥行き：976mm</li> <li>• 高さ：521mm</li> </ul>
質量*	約 21.0 kg

\*： インク、電源コードは含まず

## 電氣的仕様

定格電圧	AC 100-240 V
------	--------------

定格周波数	50-60 Hz
定格電流	0.8-0.4 A
消費電力 (USB接続時)	コピー時：約19.0 W (ISO/IEC24712印刷パターン) レディー時：約9.5 W スリープモード時：約0.8 W 電源オフ時：約0.15 W

## 動作時と保管時の環境仕様

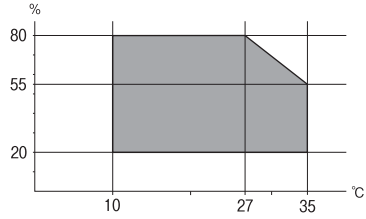
動作時	<p>グラフで示した範囲で使用してください。</p>  <p>温度：10～35° C 湿度：20～80% (非結露)</p>
保管時	<p>温度 (インク初期充填実施後)：-15～40°C* 温度 (インク初期充填実施前)：-20～40°C* 湿度：5～85% (非結露)</p>

\*： 40°Cでは1カ月間保管可能

## 設置場所と設置スペース

本製品をお使いいただくために必要なスペースを確保してください。

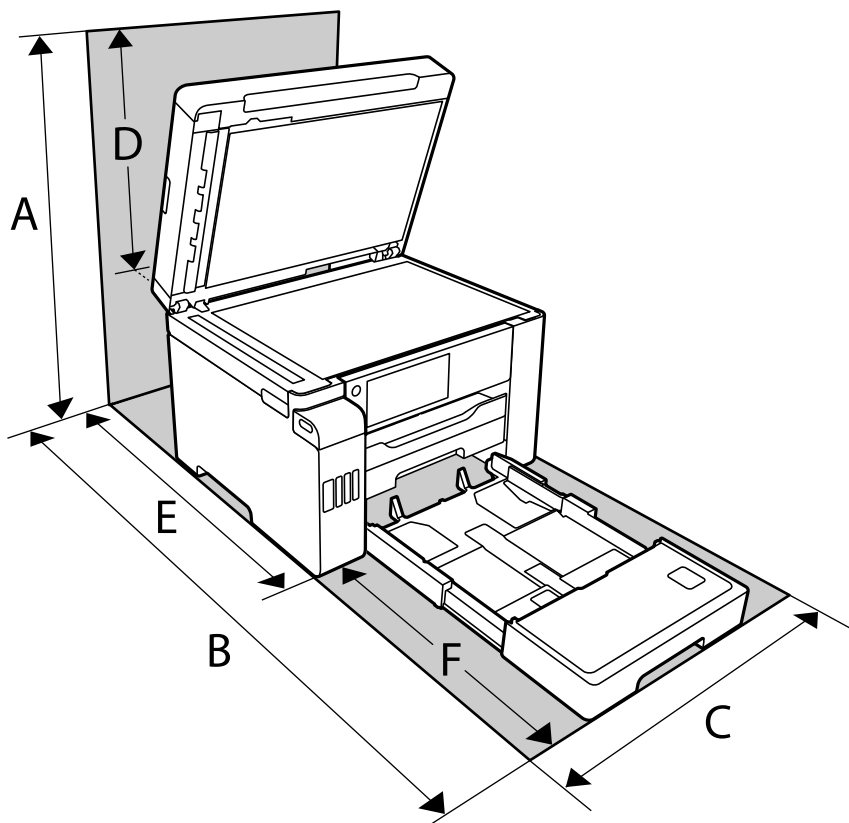

A	681mm
B	1207.4mm
C	515mm
D	331mm
E	740.6mm
F	466.8mm

設置場所の条件については紙マニュアルに記載の設置の注意をご覧ください。

## 対応OS

最新のOS対応状況はエプソンのウェブサイトをご覧ください。

[www.epson.jp/support/taiou/os/](http://www.epson.jp/support/taiou/os/)

- Windows  
Windows Vista、Windows 7、Windows 8/8.1、Windows 10以降（32-bit、64-bit）  
Windows XP SP3（32-bit）  
Windows XP Professional x64 Edition SP2  
Windows Server 2003（SP2）以降
- Mac OS  
Mac OS X v10.6.8 以降

- 参考**
- Mac OSでは一部のアプリケーションソフトや機能が対応していないことがあります。
  - Mac OSのUNIXファイルシステム（UFS形式）には非対応です。

---

## 規格と規制

### 電源高調波

この装置は、高調波電流規格JIS C 61000-3-2 に適合しています。

### 瞬時電圧低下

本装置は、落雷等による電源の瞬時電圧低下に対し不都合が生じることがあります。  
電源の瞬時電圧低下対策としては、交流無停電電源装置等を使用されることをお勧めします。  
（社団法人 電子情報技術産業協会のパーソナルコンピューターの瞬時電圧低下対策ガイドラインに基づく表示）

### 電波障害自主規制

この装置は、クラスB機器です。この装置は、住宅環境で使用することを目的としていますが、この装置がラジオやテレビジョン受信機に近接して使用されると、受信障害を引き起こすことがあります。  
マニュアルに従って正しい取り扱いをしてください。

### 著作権

写真、書籍、地図、図面、絵画、版画、音楽、映画、プログラムなどの著作権物は、個人（家庭内その他これに準ずる限られた範囲内）で使用するために複製する以外は著作権者の承認が必要です。

### 複製が禁止されている印刷物

紙幣、有価証券などをプリンターで印刷すると、その印刷物の使用如何に係わらず、法律に違反し、罰せられます。  
（関連法律）刑法第148条、第149条、第162条 通貨及証券模造取締法第1条、第2条など

以下の行為は、法律により禁止されています。

- 紙幣、貨幣、政府発行の有価証券、国債証券、地方証券を複製すること（見本印があっても不可）
- 日本国外で流通する紙幣、貨幣、証券類を複製すること
- 政府の模造許可を得ずに未使用郵便切手、郵便はがきなどを複製すること
- 政府発行の印紙、法令などで規定されている証紙類を複製すること

次のものは、複製するにあたり注意が必要です。

- 民間発行の有価証券（株券、手形、小切手など）、定期券、回数券など
- パスポート、免許証、車検証、身分証明書、通行券、食券、切符など

## 揮発性物質の放散

本製品はエコマークの環境ラベルに定められた揮発性物質の放散基準を満たしています。ただし、使い始めなどに臭いが気になるときは換気してお使いください。

# 管理者向け情報

プリンターをネットワークに接続する .....	377
プリンターを使うための設定 .....	381
プリンターの管理 .....	444
高度なセキュリティー設定 .....	460

## プリンターをネットワークに接続する

プリンターをネットワークに接続するには、以下の方法があります。

- 操作パネルで詳細設定して接続する
- インストーラーを起動して接続する  
インストーラーはウェブサイトやソフトウェアディスク（プリンターにソフトウェアディスクが同梱されていて、ソフトウェアディスクを使用できる場合）から起動できます。

ここでは、プリンターの操作パネルを使って、プリンターをネットワークに接続する手順を説明します。

### ネットワーク接続の前に

ネットワーク接続するには、接続方法と接続のための設定情報を事前に確認してください。

### 接続設定情報の収集

接続に必要な設定情報を用意します。事前に以下の情報を確認してください。

区分	項目	備考
デバイス接続方法	<ul style="list-style-type: none"> <li>• 有線LAN</li> <li>• 無線LAN (Wi-Fi)</li> </ul>	プリンターをネットワークに接続する方法を決定します。 有線LANは、LANスイッチ（ハブ）に接続します。 無線LANはアクセスポイントのSSIDに接続します。
LAN接続情報	<ul style="list-style-type: none"> <li>• IPアドレス</li> <li>• サブネットマスク</li> <li>• デフォルトゲートウェイ</li> </ul>	プリンターに割り当てるIPアドレスを決定します。 静的にIPアドレスを割り当てる場合は、全ての項目の値が必要です。 DHCP機能で動的にIPアドレスを割り当てる場合は、自動設定されるのでLAN接続の情報は不要です。
無線LAN接続情報	<ul style="list-style-type: none"> <li>• SSID</li> <li>• パスワード</li> </ul>	プリンターを接続するアクセスポイントのSSID（ネットワークの名称）、パスワードです。 MACアドレスフィルタリング設定がされている場合は、プリンターを登録できるように事前にMACアドレスの登録をしておいてください。 対応している規格は以下をご覧ください。 <a href="#">「無線LANの仕様」367ページ</a>
DNSサーバー情報	<ul style="list-style-type: none"> <li>• プライマリーDNSのIPアドレス</li> <li>• セカンダリーDNSのIPアドレス</li> </ul>	DNSサーバーを指定する場合に必要です。セカンダリーDNSはシステムを冗長構成にしてセカンダリーDNSサーバーがある場合に設定します。 小規模なネットワークでDNSサーバーを構築していない場合は、ルーターのIPアドレスを設定します。

区分	項目	備考
プロキシサーバー情報	<ul style="list-style-type: none"> <li>プロキシサーバー名</li> </ul>	イン트라ネットからインターネットへの接続にプロキシサーバーを利用しているネットワーク環境において、プリンターが直接インターネットにアクセスする機能を使用する場合は設定してください。 以下のような機能はプリンターが直接インターネットにアクセスしません。 <ul style="list-style-type: none"> <li>Epson Connectサービス</li> <li>他社のクラウドサービス</li> <li>ファームウェア更新</li> </ul>
ポート番号情報	<ul style="list-style-type: none"> <li>開放するポート番号</li> </ul>	プリンターやコンピューターが各機能で使用するポート番号を確認して、ファイアウォールでブロックされているポートを、必要に応じて開放してください。 プリンターが使用するポート番号の情報は以下をご覧ください。 <a href="#">「プリンターが使用するポート」 365ページ</a>

## IPアドレスの割り当て

IPアドレス (IPv4) の割り当てには、以下のタイプがあります。

### 固定IPアドレス：

あらかじめ決めたIPアドレスを手動でプリンター（ホスト）に割り当てます。

ネットワークに接続するための情報（サブネットマスク、デフォルトゲートウェイ、DNSサーバー設定など）を手動で設定する必要があります。

デバイスの電源を切ってもIPアドレスは変更されないため、IPアドレスの変更を追従できない環境やIPアドレスでデバイスを管理したい場合に利用できます。多数のコンピューターがアクセスする、プリンターやサーバーなどへの設定をお勧めします。また、IPsec/IPフィルタリングなどのセキュリティ機能を利用する場合は、IPアドレスが変更されないよう固定IPアドレスを割り当ててください。

### DHCP機能による自動割り当て（動的IPアドレス）：

DHCPサーバーやルーターのDHCP機能を使って自動でIPアドレスをプリンター（ホスト）に割り当てます。

ネットワークに接続するための情報（サブネットマスク、デフォルトゲートウェイ、DNSサーバー設定など）も自動で設定されるので、デバイスのネットワークへの接続が容易にできます。

デバイスやルーターの電源を切る、または、DHCPサーバーの設定により、再接続の際にIPアドレスが変更になる場合があります。

IPアドレス以外でのデバイス管理やIPアドレスを追従できるプロトコルでの通信をお勧めします。

**参考** DHCPのIPアドレス予約機能を使用すると、常にデバイスに同じIPアドレスを割り当てることができます。

## DNSサーバー、プロキシサーバーについて

DNSサーバーは、ホスト名やメールアドレスのドメイン名などとIPアドレスの情報を関連付けて持っています。

コンピューターやプリンターがIP通信をするときに、ホスト名やドメイン名などで相手先を記述すると通信ができません。

その情報をDNSサーバーに問い合わせ、相手先のIPアドレスを取得します。この処理を名前解決と言います。

これによりコンピューターやプリンターなどのデバイスは、IPアドレスを使って通信ができるようになります。

プリンターがメールを使ったり、インターネット接続をして通信したりするには、名前解決が必要です。これらの機能を使用するには、DNSサーバーの設定をしてください。

プリンターのIPアドレスをDHCPサーバーやルーターのDHCP機能で割り当てる場合は自動設定されます。

プロキシサーバーはネットワークとインターネットとの出入り口に配置され、コンピューターやプリンターとインターネット（相手サーバー）の代理でそれぞれのデバイスと通信します。相手サーバーはプロキシサーバーとだけ通信しているように見えます。よって、プリンターに設定されているIPアドレスやポート番号などの情報を読み取れなくなり、セキュリティの向上が期待できます。

プロキシサーバーを介してインターネット接続をしている場合は、プリンターにプロキシサーバーの設定をしてください。

## 操作パネルでネットワークに接続する

プリンターの操作パネルを使って、プリンターをネットワークに接続します。

### IPアドレスを設定する

ホストアドレスやサブネットマスク、デフォルトゲートウェイなど、基本的なIPアドレス設定をします。ここでは固定IPアドレスを設定する手順を説明します。

1. プリンターの電源を入れます。
2. 操作パネルのホーム画面で [設定] を選択します。
3. [本体設定] - [ネットワーク設定] - [詳細設定] - [TCP/IP] の順に選択します。
4. [TCP/IP設定方法] を [手動設定] にします。

IPアドレスをルーターなどのDHCP機能で自動設定する場合は [自動設定] にします。この場合は、手順5、6の [IPアドレス]、[サブネットマスク]、[デフォルトゲートウェイ] も自動設定になるので入力できません。手順7へ進んでください。

5. IPアドレスを入力します。

◀または▶を選択すると、ピリオドで区切られた前後の区切りにフォーカスが移動します。

戻った画面で入力した値が反映されていることを確認してください。

6. 同様に [サブネットマスク]、[デフォルトゲートウェイ] を設定します。

戻った画面で入力した値が反映されていることを確認してください。

**！重要** IPアドレス、サブネットマスク、デフォルトゲートウェイの組み合わせが不正の場合、[設定を開始する] が有効にならず、設定を続けることができません。入力に間違いがないか確認してください。

7. プライマリーDNSサーバーのIPアドレスを入力します。

戻った画面で入力した値が反映されていることを確認してください。

**参考** IPアドレスを [自動設定] にすると、DNSサーバー設定は [手動設定]、[自動設定] を選択できます。DNSサーバーのアドレスを自動取得できない場合に [手動設定] を選択して、DNSサーバーのIPアドレスを入力してください。引き続き、セカンダリーDNSサーバーのアドレスを直接入力します。[自動設定] を選択した場合は、手順9へ進んでください。

8. セカンダリーDNSサーバーのIPアドレスを入力します。  
戻った画面で入力した値が反映されていることを確認してください。
9. [設定を開始する] をタップします。

## プロキシサーバーを設定する

以下の両方に当てはまる場合は、プロキシサーバーを設定してください。

- インターネット接続用にプロキシサーバーを構築している
- Epson Connect サービスや他社クラウドサービスなど、プリンターが直接インターネットに接続する機能を使用する

1. ホーム画面で [設定] を選択します。  
IPアドレスの設定に続いて設定するときには、[詳細設定] 画面が表示されています。手順3に進んでください。
2. [本体設定] - [ネットワーク設定] - [詳細設定] の順に選択します。
3. [プロキシサーバー] を選択します。
4. [プロキシサーバー使用設定] を [使用する] にします。
5. プロキシサーバーのアドレスを、IPv4アドレスまたはFQDN形式で入力します。  
戻った画面で入力した値が反映されていることを確認してください。
6. プロキシサーバーのポート番号を入力します。  
戻った画面で入力した値が反映されていることを確認してください。
7. [設定を開始する] をタップします。

## LANに接続する

プリンターを有線LANまたは無線LANに接続します。

### 有線LANに接続する

LANケーブルでネットワークに接続して、接続の確認をします。

1. プリンターとハブ（LANスイッチ）をLANケーブルで接続します。
2. ホーム画面で [設定] を選択します。

3. [本体設定] - [ネットワーク設定] - [接続診断] を選択します。

接続診断の結果が表示されます。正常に接続されていることを確認してください。

4. [OK] をタップして終了します。

[接続診断結果を印刷する] をタップすると診断結果を印刷できます。画面の案内に従って印刷してください。

#### 関連情報

➔ [「無線LAN接続から有線LAN接続に変更する」 294ページ](#)

## 無線LAN (Wi-Fi) に接続する

プリンターを無線LAN (Wi-Fi) に接続する方法はいくつかあります。お使いの環境や条件に合わせて接続方法を選択してください。

無線LANルーター (アクセスポイント) の情報 (SSID、パスワード) がわかれば、手動で設定するのが確実です。

AOSSやWPS対応の無線LANルーター (アクセスポイント) をお使いの場合は、押しボタンで自動設定ができます。

プリンターがネットワークに接続できたら、使用する機器 (コンピューターやスマートデバイスなど) をプリンターに接続してください。

#### 関連情報

➔ [「プリンターにSSIDとパスワードを入力して設定する」 297ページ](#)

➔ [「押しボタンで自動設定する \(AOSS/WPS\) 」 297ページ](#)

➔ [「PINコードで設定する \(WPS\) 」 298ページ](#)

---

# プリンターを使うための設定

## 印刷できるようにする

ネットワーク接続でプリンターから印刷できるようにします。

ネットワークでプリンターを使用するには、プリンターのネットワーク接続以外に、コンピューターにネットワーク用のポート設定が必要です。

## プリンター接続のタイプ

プリンターのネットワーク接続は主に以下の2つのタイプがあります。

- ピアツーピア型接続 (直接印刷)
- サーバークライアント型接続 (Windowsサーバーによるプリンター共有)

## ピアツーピア型接続設定

プリンターとネットワーク上のコンピューターが直接通信する接続です。ネットワーク対応プリンターのみ接続できません。

### 接続方法：

プリンターをハブやアクセスポイントを介して直接ネットワークに接続します。

### プリンタードライバー：

プリンタードライバーをコンピューターにインストールします。

EpsonNet SetupManagerを使うと、プリンター設定を含んだドライバーのパッケージを配布できます。

### 特徴：

- プリンターに直接印刷データを送るので、印刷開始までに時間がかかりません。
- プリンターが稼働していれば印刷できます。

## サーバークライアント型接続設定

サーバーになるコンピューターがプリンターを共有する接続です。プリンターにサーバー経由以外の通信を遮断すると、セキュリティを強化できます。

USBで接続するとネットワーク機能がないプリンターも共有できます。

### 接続方法：

プリンターをLANスイッチやアクセスポイントを介して直接ネットワークに接続します。

プリンターとサーバーをUSBケーブルで直接接続することもできます。

### プリンタードライバー：

Windowsサーバー上に、クライアントコンピューターのOSにおけるシステムの種類に対応したドライバーをインストールします。

Windowsサーバーにアクセスしてプリンターをリンクすると、クライアントコンピューターにインストールされて使用できるようになります。

### 特徴：

- プリンターやプリンタードライバーを一括管理できます。
- 全ての印刷データはサーバーを経由するため、サーバーの能力によっては印刷開始までに時間がかかることがあります。
- Windowsサーバーが停止していると印刷できません。

## ピアツーピア型接続での印刷設定

ピアツーピア型接続（直接印刷）の場合、プリンターとクライアントコンピューターは対一の関係になります。プリンターを使用するそれぞれのコンピューターにプリンタードライバーをインストールします。

## サーバークライアント型接続での印刷設定

サーバークライアント型で接続したプリンターから印刷できるようにします。

サーバークライアント型の接続では、先にプリントサーバーのコンピューターから印刷できるように設定してから、プリンターをネットワークで共有してプリントサーバー経由で印刷できるようにします。

USBケーブルでサーバーに接続した場合も同様に、コンピューターからプリンターに印刷できるように設定してからプリンターをネットワークで共有します。

### ネットワークポートを設定する

一般的なStandard TCP/IPを使用してプリントサーバーのコンピューターにネットワーク印刷用のプリントキューを作成し、ネットワークポートを設定します。

ここではWindows 2012 R2を代表例として説明します。

#### 1. デバイスとプリンターの画面を開きます。

[デスクトップ] - [設定] - [コントロールパネル] - [ハードウェアとサウンド] (または [ハードウェア]) - [デバイスとプリンター] の順に選択します。

#### 2. プリンターを追加します。

[プリンターの追加] をクリックして、表示される画面で [探しているプリンターはこの一覧にはありません] を選択します。

#### 3. ローカルプリンターを追加します。

[ローカルプリンターまたはネットワークプリンターを手動設定で追加する] を選択して、[次へ] をクリックします。

#### 4. [新しいポートの作成] を選択し、ポートの種類から [Standard TCP/IP Port] を選択して、[次へ] をクリックします。

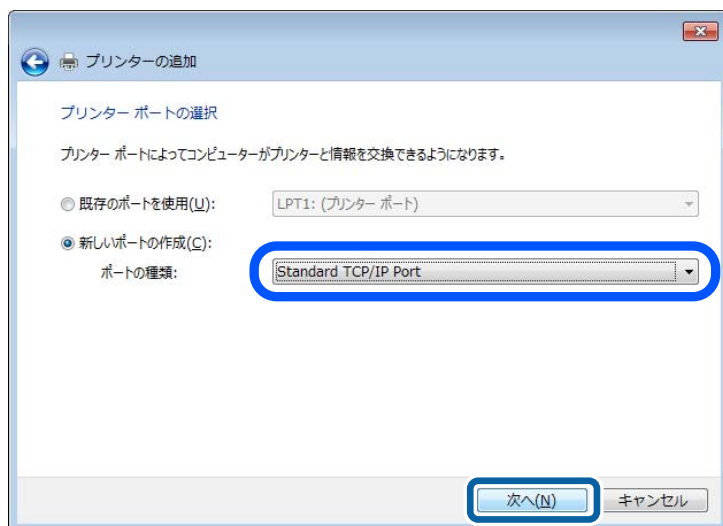

#### 5. [ホスト名またはIP アドレス] (または [プリンター名またはIP アドレス]) にプリンター名、またはプリンターのIP アドレスを入力して、[次へ] をクリックします。

記入例：

- プリンター名：EPSONA1A2B3C

- IPアドレス：192.0.2.111

[ポート名] は変更しないでください。

[ユーザーアカウント制御] 画面が表示されたときは [続行] をクリックします。

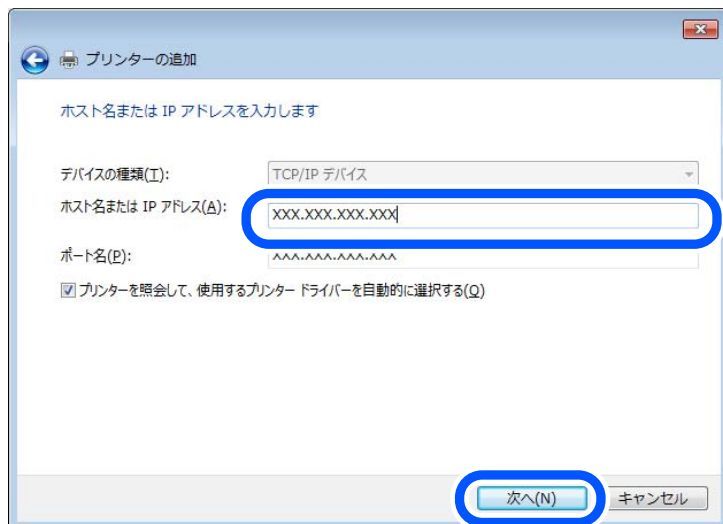

**参考** 名前では検索可能なネットワークでプリンター名を指定した場合は、DHCPによってプリンターのIPアドレスが変更になっても追従ができます。プリンター名は、操作パネルのネットワーク情報表示またはネットワークステータスシートで確認できます。

## 6. プリンタードライバーを設定します。

- プリンタードライバーがインストールされている場合  
[製造元] - [プリンター] を選択します。 [次へ] をクリックします。

## 7. この後は、画面の指示に従って操作します。

サーバークライアント型接続（Windowsサーバーによるプリンター共有）でプリンターを使用する場合は、続いてプリンターを共有設定します。

## ポート構成を確認する - Windows

プリントキューに適切なポートが設定されているか確認します。

### 1. デバイスとプリンターの画面を開きます。

[デスクトップ] - [設定] - [コントロールパネル] - [ハードウェアとサウンド]（または [ハードウェア]） - [デバイスとプリンター] の順に選択します。

### 2. プリンターのプロパティ画面を開きます。

対象プリンターのアイコンを右クリックして、[プリンターのプロパティ] をクリックします。

### 3. [ポート] タブをクリックし、[標準のTCP/IPポート] を選択して、[ポートの構成] をクリックします。

### 4. ポートの構成を確認します。

- RAWの場合  
[プロトコル] で [Raw] が選択されていることを確認して、[OK] をクリックします。

- LPRの場合  
[プロトコル] で [LPR] が選択されていることを確認します。[LPR 設定] の [キュー名] に [PASSTHRU] と入力します。[LPRバイトカウントを有効にする] をチェックして、[OK] をクリックします。

### プリンターを共有する (Windowsのみ)

サーバークライアント型接続 (Windowsサーバーによるプリンター共有) でプリンターを使用する場合は、プリントサーバーからプリンターを共有設定します。

1. プリントサーバーのコンピューターで [コントロールパネル] - [デバイスとプリンター] の順に選択します。
2. 共有したいプリンターアイコン (プリントキュー) を右クリックして、[プリンターのプロパティ] - [共有] タブを選択します。
3. [このプリンターを共有する] を選択して、[共有名] を入力します。  
Windows Server 2012をお使いの場合は、[共有オプションの変更] をクリックしてから設定してください。

### 追加ドライバーをインストールする (Windowsのみ)

プリントサーバーのコンピューターとクライアントコンピューターが異なるバージョンのWindowsで動作している場合、それぞれのバージョンのプリンタードライバーをプリントサーバーにインストールしておくことをお勧めします。

1. プリントサーバーのコンピューターで [コントロールパネル] - [デバイスとプリンター] の順に選択します。
2. 共有したいプリンターアイコン (プリントキュー) を右クリックして、[プリンターのプロパティ] - [共有] タブを選択します。
3. [追加ドライバー] をクリックします。  
Windows Server 2012をお使いの場合は、共有オプションの変更をクリックしてから設定してください。
4. クライアントコンピューターのWindowsバージョン (プロセッサタイプ) を選択して、OKをクリックします。
5. プリンタードライバーの情報ファイル (\*.inf) を指定してドライバーをインストールします。

### 共有プリンターを使う - Windows

プリンターの管理者は、クライアントコンピューターへのプリンター追加手順としてプリントサーバーに設定したコンピューター名をクライアントに連絡してください。追加ドライバーが設定されていない環境では、[デバイスとプリンター] からプリンターを追加する手順を案内してください。

以下は、プリントサーバーに追加ドライバーが設定されている場合の手順です。

1. プリントサーバーのコンピューター名を [エクスプローラー] で開きます。
2. 利用したいプリンターをダブルクリックします。

## 印刷の基本設定

用紙サイズや印刷エラーの表示など、プリンターの印刷に関する設定をします。

### 給紙装置の設定をする

各給紙装置にセットする用紙のサイズや種類などを設定します。

1. Web Configで [印刷] タブ- [給紙装置設定] を選択します。

2. 各項目を設定します。

ご使用の環境によっては表示項目が異なります。

- 給紙装置名称  
[手差しトレイ]、[用紙カセット1] など、設定対象の給紙装置名が表示されます。
- [用紙サイズ]  
プルダウンメニューから設定する用紙のサイズを選択します。
- [単位]  
ユーザー定義サイズの単位を選択します。[用紙サイズ] が [ユーザー定義サイズ] の場合に選択できます。
- [横の長さ]  
ユーザー定義サイズの横の長さを設定します。  
入力できる範囲は給紙装置に依存し、[横の長さ] の横に示されています。  
[単位] で [mm] を選択した場合、小数点第1位まで入力できます。  
[単位] で [inch] を選択した場合、小数点第2位まで入力できます。
- [縦の長さ]  
ユーザー定義サイズの縦の長さを設定します。  
入力できる範囲は給紙装置に依存し、[縦の長さ] の横に示されています。  
[単位] で [mm] を選択した場合、小数点第1位まで入力できます。  
[単位] で [inch] を選択した場合、小数点第2位まで入力できます。
- [用紙種類]  
プルダウンメニューから設定する用紙の種類を選択します。

3. 設定内容を確認して、[設定] をクリックします。

### エラーの設定をする

デバイス本体のエラー表示に関する設定をします。

1. Web Configで [印刷] タブ- [エラー設定] を選択します。

2. 各項目を設定します。

- 用紙サイズエラー  
指定された給紙装置の用紙サイズと、印刷データの用紙サイズが異なる場合に、操作パネルにエラーを表示するかどうか設定します。
- 用紙種類エラー  
指定された給紙装置の用紙タイプと、印刷データの用紙タイプが異なる場合に、操作パネルにエラーを表示するかどうか設定します。

- 自動エラー解除  
エラーを表示してから5秒間操作パネルの操作がなかった場合に、自動でエラーを解除するかどうか設定します。

3. 設定内容を確認して、[設定] をクリックします。

## 外部機器(PC)の設定をする

外部機器からプリンタードライバーを経由しない印刷をするときの設定をします。  
お使いのプリンターの対応印刷言語によって表示されない項目があります。

1. Web Configで [印刷] タブ- [外部機器(PC)印刷設定] を選択します。
2. 各項目を設定します。
3. 設定内容を確認して、[設定] をクリックします。

## 基本設定

項目	説明
上印刷位置調整 (-30.0-30.0mm)	印刷を開始する用紙の垂直位置を設定します。
左印刷位置調整 (-30.0-30.0mm)	印刷を開始する用紙の水平位置を設定します。
裏面上印刷位置調整 (-30.0-30.0mm)	両面印刷時の用紙裏面の印刷を開始する用紙の垂直位置を設定します。
裏面左印刷位置調整 (-30.0-30.0mm)	両面印刷時の用紙裏面の印刷を開始する用紙の水平位置を設定します。
紙幅チェック印刷	印刷時に紙幅のチェックをするか設定します。
白紙節約モード	印刷データに白紙ページがあった場合、白紙を出さないように設定します。

## AirPrintを使えるようにする

印刷やスキャンをAirPrintで行うための設定をします。  
Web Configで [ネットワーク] タブ- [AirPrint設定] を選択します。

項目	説明
Bonjourサービス名	Bonjourのサービス名をASCII (0x20-0x7E)で表せる41文字以内で入力します。
ロケーション	プリンターの設定場所など任意のロケーション情報を、UTF-8で表せる127バイト以内の文字列で入力します。
位置情報 緯度、経度 (WGS84)	プリンターの位置情報を入力します。入力は任意です。 WGS-84測地系の値を使用し、緯度と経度を「.」で区切ります。 緯度は-90~+90、経度は-180~+180の範囲で入力できます。また、小数点以下は6位まで入力でき、+は省略できます。

項目	説明
最優先プロトコル	優先するプロトコルを、IPPとPort9100から選択します。
Wide-Area Bonjour	Wide-Area Bonjourを使用するかどうか設定します。使用する場合、セグメントを越えた検索ができるように、プリンターがDNSサーバーに登録されている必要があります。
iBeacon対応機器からの探索	iBeacon対応機器からの探索の有効、無効を設定します。有効にするとiBeacon対応機器からの探索ができるようになります。
IPP印刷時にPINコードを必須とする	IPP印刷時にPINコードの設定を必須にするかどうか設定します。[はい] を選択すると、PINコードが設定されていないIPP印刷ジョブはプリンターに保存されません。
AirPrintを有効にする	IPP、Bonjour、AirPrint (Scan Service)が有効になり、IPPはセキュア通信のみになります。

## メールサーバーを設定する

Web Configを使ってメールサーバーを設定します。  
設定の前に以下を確認してください。

- プリンターがメールサーバーにアクセスできるネットワークに接続されているか
- プリンターと同じメールサーバーを使用するコンピューターのメール設定情報



- インターネット上のメールサーバーを利用する場合は、サービスを提供しているプロバイダーやウェブサイトから設定情報を確認してください。
- プリンターの操作パネルを使っても設定できます。メニューは以下の通りです。  
[設定] - [本体設定] - [ネットワーク設定] - [詳細設定] - [メールサーバー] - [サーバー設定]

1. Web Configで [ネットワーク] タブ - [メールサーバー] - [基本] を選択します。
2. 各項目を設定します。
3. [設定] を選択します。  
設定結果が表示されます。  
設定が終了したら、接続確認をしてください。

### 関連情報

- ➔ [「WebブラウザからWeb Configを起動する」 335ページ](#)

## メールサーバー設定項目

**メールサーバー > 基本**

メールサーバーのセキュア機能を使用するには証明書が必要です。  
以下のページで設定してください。  
・相手サーバー検証用CA証明書  
・ルート証明書更新

認証方式:	SMTP認証
認証用アカウント:	XXXXXXXX
認証用パスワード:	*****
送信元アドレス:	epson@epsonetest.com
SMTPサーバーアドレス:	192.0.2.127
SMTPサーバーポート番号:	25
セキュア接続:	なし
証明書の検証:	<input checked="" type="radio"/> 有効 <input type="radio"/> 無効

証明書の検証を有効にすることをお勧めします。  
無効にするとメールサーバーの安全性を確認せずに接続します。

POP3サーバーアドレス: \_\_\_\_\_

POP3サーバーポート番号: \_\_\_\_\_

**設定**

項目	設定値と説明	
認証方式	プリンターがメールサーバーにアクセスする際の認証方式を指定します。	
	認証しない	メールサーバーが認証を必要としない場合に設定します。
	SMTP認証	メール送信時にSMTPサーバー（メール送信サーバー）で認証をします。メールサーバーがSMTP認証に対応している必要があります。
	POP before SMTP	メール送信する前にPOP3サーバー（メール受信サーバー）で認証をします。選択した場合はPOP3サーバーの設定をしてください。
認証用アカウント	[認証方式] に [SMTP認証] または [POP before SMTP] を選択した場合、認証用のアカウント名を入力します。入力できる文字は、ASCII (0x20-0x7E) の255文字以内です。 [SMTP認証] を選択した場合、SMTPサーバーの認証用アカウントを入力してください。[POP before SMTP] を選択した場合、POP3サーバーの認証用アカウントを入力してください。	

項目	設定値と説明	
認証用パスワード	<p>[認証方式] に [SMTP認証] または [POP before SMTP] を選択した場合、認証用のパスワードを入力します。入力できる文字はASCII (0x20-0x7E) の20文字以内です。</p> <p>[SMTP認証] を選択した場合、SMTPサーバーの認証アカウントのパスワードを入力してください。[POP before SMTP] を選択した場合、POP3サーバーの認証アカウントのパスワードを入力してください。</p>	
送信元アドレス	<p>システム管理者のアドレスなど送信元のメールアドレスを入力します。認証にも使用されるため、お使いのメールサーバーに登録されていて実際に送信できるアドレスを入力してください。入力できる文字は、: ( ) &lt; &gt; [ ] ; ¥ を除くASCII (0x20-0x7E) で表せる255文字以内です。ただし、ピリオド (.) は先頭文字にできません。</p>	
SMTPサーバーアドレス	A～Z a～z 0～9 . - を使用し、255文字以内で入力します。IPv4形式とFQDN形式での入力が可能です。	
SMTPサーバー ポート番号	1～65535までの範囲で、半角数字で入力します。	
セキュア接続	メールサーバーとの通信の暗号化方式を選択します。	
	なし	[認証方式] で [POP before SMTP] を選択した場合は暗号化しません。
	SSL/TLS	[認証方式] で [認証しない] または [SMTP認証] を選択したときに選択できます。通信の開始から暗号化します。
	STARTTLS	[認証方式] で [認証しない] または [SMTP認証] を選択したときに選択できます。通信の開始は暗号化せず、受信環境によってその後の通信を暗号化するかが変わります。
証明書の検証	有効にするとメールサーバーの証明書の正当性をチェックします。[有効] にすることをお勧めします。設定するには、相手サーバー検証用CA証明書をプリンターにインポートする必要があります。	
POP3サーバーアドレス	[認証方式] に [POP before SMTP] を選択した場合、POP3サーバーアドレスを入力します。入力できる文字は、A～Z a～z 0～9 . - で、255文字以内です。IPv4形式とFQDN形式での入力が可能です。	
POP3サーバー ポート番号	[認証方式] で [POP before SMTP] を選択した場合にポート番号を指定します。入力できる文字は、1～65535の範囲で、半角数字で入力します。	

## メールサーバーとの接続を確認する

メールサーバーとの接続確認ができます。

1. Web Configで [ネットワーク] タブ - [メールサーバー] - [接続確認] を選択します。
2. [確認開始] を選択します。

メールサーバーとの接続診断が開始されます。接続テストが終了すると結果が表示されます。



プリンターの操作パネルを使っても設定できます。メニューは以下の通りです。

[設定] - [本体設定] - [ネットワーク設定] - [詳細設定] - [メールサーバー] - [コネクションテスト]

## メールサーバー接続確認結果

メッセージ	原因
接続に成功しました。	サーバーとの接続に成功した場合に表示されます。
SMTPサーバーとの通信でエラーが発生しました。以下を確認してください。・ネットワーク設定	以下のような場合に通信エラーが表示されます。 <ul style="list-style-type: none"> <li>• プリンターがネットワークに接続されていない</li> <li>• SMTPサーバーがダウンしている</li> <li>• 通信中にネットワークが切断された</li> <li>• 異常なデータを受信した</li> </ul>
POP3サーバーとの通信でエラーが発生しました。以下を確認してください。・ネットワーク設定	以下のような場合に通信エラーが表示されます。 <ul style="list-style-type: none"> <li>• プリンターがネットワークに接続されていない</li> <li>• POP3サーバーがダウンしている</li> <li>• 通信中にネットワークが切断された</li> <li>• 異常なデータを受信した</li> </ul>
SMTPサーバーとの接続に問題があります。以下を確認してください。・SMTPサーバーアドレス・DNSサーバー	以下のような場合に通信エラーが表示されます。 <ul style="list-style-type: none"> <li>• DNSサーバーとの接続に失敗した</li> <li>• SMTPサーバーアドレスの名前解決に失敗した</li> </ul>
POP3サーバーとの接続に問題があります。以下を確認してください。・POP3サーバーアドレス・DNSサーバー	以下のような場合に通信エラーが表示されます。 <ul style="list-style-type: none"> <li>• DNSサーバーとの接続に失敗した</li> <li>• POP3サーバーアドレスの名前解決に失敗した</li> </ul>
SMTPサーバーの認証に失敗しました。以下を確認してください。・認証方式・認証用アカウント・認証用パスワード	SMTPサーバーでの認証処理に失敗したときに表示されます。
POP3サーバーの認証に失敗しました。以下を確認してください。・認証方式・認証用アカウント・認証用パスワード	POP3サーバーでの認証処理に失敗したときに表示されます。
サポートしていない通信方式です。以下を確認してください。・SMTPサーバーアドレス・SMTPサーバーポート番号	プリンターがサポートしていないプロトコルで通信しようとした場合に表示されません。
SMTPサーバーとの接続に失敗しました。セキュア接続をなしに変更してください。	サーバーとクライアントでSMTPセキュア接続の設定が合っていない、またはサーバーがSMTPセキュア接続（SSL接続）をサポートしていない場合に表示されます。
SMTPサーバーとの接続に失敗しました。セキュア接続をSSL/TLSに変更してください。	サーバーとクライアントでSMTPセキュア接続の設定が合っていない、またはサーバーがSMTPセキュア接続にSSL/TLS接続することを要求してきている場合に表示されます。
SMTPサーバーとの接続に失敗しました。セキュア接続をSTARTTLSに変更してください。	サーバーとクライアントでSMTPセキュア接続の設定が合っていない、またはサーバーがSMTPセキュア接続にSTARTTLS接続することを要求してきている場合に表示されます。
サーバーの安全性が確認できませんでした。以下を確認してください。・日付/時刻	プリンターの日時設定が正しくない、またはサーバーに対応するルート証明書は保有しているが、期限切れの場合に表示されます。

メッセージ	原因
サーバーの安全性が確認できませんでした。以下を確認してください。・相手サーバー検証用CA証明書	サーバーに対応するルート証明書をプリンターが保有していない、または相手サーバー検証用CA証明書がインポートされていない場合に表示されます。
サーバーの安全性が確認できませんでした。	サーバーから取得した証明書が壊れている場合などに表示されます。
SMTPサーバーの認証に失敗しました。認証方式をSMTP認証に変更してください。	サーバーとクライアントで認証方式が一致していない場合に表示されます。サーバーはSMTP認証をサポートしているのに、プリンターはSMTP認証を実行していません。
SMTPサーバーの認証に失敗しました。認証方式をPOP before SMTPに変更してください。	サーバーとクライアントで認証方式が一致していない場合に表示されます。サーバーはSMTP認証をしていないのに、プリンターはSMTP認証を実行しようとしています。
送信元アドレスが正しくありません。お使いのメールサービスで取得したアドレスに変更してください。	送信元アドレスの指定が間違っていた場合に表示されます。
プリンターが処理動作中のためアクセスできません。	プリンターが動作中で接続設定ができなかったときに表示されます。

## 共有フォルダーを設定する

スキャンした画像やファクスを保存するための共有フォルダーを設定します。ファイルを保存するとき、プリンターは共有フォルダーのあるコンピューターに、コンピューターのユーザーとしてログオンします。また、共有フォルダーと一緒にMS Networkを設定してください。

## 共有フォルダーの作成

### 共有フォルダーを作成する前に

共有フォルダーの作成前に以下を確認してください。

- プリンターが共有フォルダーを作成するコンピューターにアクセスできるネットワークに接続されているか
- 共有フォルダーを作成するコンピューターの名前にマルチバイト文字が使用されていないか

**重要** コンピューター名にマルチバイト文字が含まれていると、共有フォルダーへのファイル保存が失敗する可能性があります。その場合、コンピューター名にマルチバイト文字が含まれていないコンピューターに変更するか、コンピューター名を変更してください。コンピューター名を変更する場合、コンピューターの管理やリソースへのアクセスに影響が出る可能性がありますので、必ずシステムの管理者に確認してから行ってください。

## ネットワークプロファイルの確認

共有フォルダーを作成するコンピューターで、フォルダーの共有が可能かどうか確認します。

1. 共有フォルダーを作成するコンピューターへ管理者権限のユーザーアカウントでログオンします。
2. [コントロール パネル] - [ネットワークとインターネット] - [ネットワークと共有センター] を選択します。
3. [共有の詳細設定] をクリックし、表示されたネットワークプロファイルから [ (現在のプロファイル) ] とあるプロファイルの  をクリックします。
4. [ファイルとプリンターの共有] で [ファイルとプリンターの共有を有効にする] が選択されているか確認します。  
選択されている場合は、[キャンセル] をクリックして画面を閉じます。  
変更した場合は、[変更の保存] をクリックして画面を閉じます。

### 関連情報

➔ [「共有フォルダーの作成場所とセキュリティの例」 393ページ](#)

## 共有フォルダーの作成場所とセキュリティの例

共有フォルダーを作成する場所によって、セキュリティや利便性が変わります。

プリンターや他のコンピューターから共有フォルダーを扱うには、以下の両方でフォルダーの読み取りや変更の権限が必要です。

- [共有] タブ - [詳細な共有] - [アクセス許可] の共有アクセス許可  
ネットワーク経由のアクセスを制御します。
- [セキュリティ] タブのアクセス許可  
ネットワークとローカルからのアクセスを制御します。

以下のデスクトップに共有フォルダーを作成した例で、共有フォルダーの [共有アクセス許可] に [Everyone] を設定すると、ネットワーク経由で共有フォルダーにアクセスできる全てのユーザーにアクセス許可を与えることになります。しかし、デスクトップはユーザーフォルダーの配下にあるフォルダーのため、ユーザーフォルダーのローカルアクセスのセキュリティ設定が継承されて、ユーザーフォルダーにアクセス許可のないユーザーはアクセスできません。[セキュリティ] でアクセス許可が設定されているユーザーやグループ（この場合はコンピューターのログオンユーザーと Administrator）がフォルダーにアクセスできます。

以下の例を参考に適切な場所に共有フォルダーを作成してください。

ここでは「scan\_folder」というフォルダーの作成を例に説明します。

### 関連情報

➔ [「ファイルサーバー向けの設定例」 393ページ](#)

➔ [「個人のコンピューター向けの設定例」 400ページ](#)

## ファイルサーバー向けの設定例

ここでは、以下の環境条件でファイルサーバーなど共有コンピューターのドライブのルートに共有フォルダーを作成することを例に説明します。

共有フォルダーを作成するコンピューターと同じドメインなどアクセス制御できるユーザーがアクセスできます。

ファイルサーバーや共有のコンピューターなどを設置していて、組織内の誰にでも自由な読み書きを許可する場合に設定してください。

- フォルダー作成場所：ドライブ直下
- フォルダーパス：C:\scan\_folder
- ネットワーク経由のアクセス設定（共有アクセス許可）：Everyone
- ファイルシステムのアクセス設定（セキュリティ）：Authenticated Users

1. 共有フォルダーを作成するコンピューターへ管理者権限のユーザーアカウントでログオンします。

2. エクスプローラーを起動します。

3. Cドライブのルートにフォルダーを作成し「scan\_folder」と名前を付けます。

フォルダー名は、半角英数字12文字以内で入力してください。文字数を超えると、お使いの環境によっては正常にアクセスできないことがあります。

4. フォルダーを右クリックして【プロパティ】を選択します。

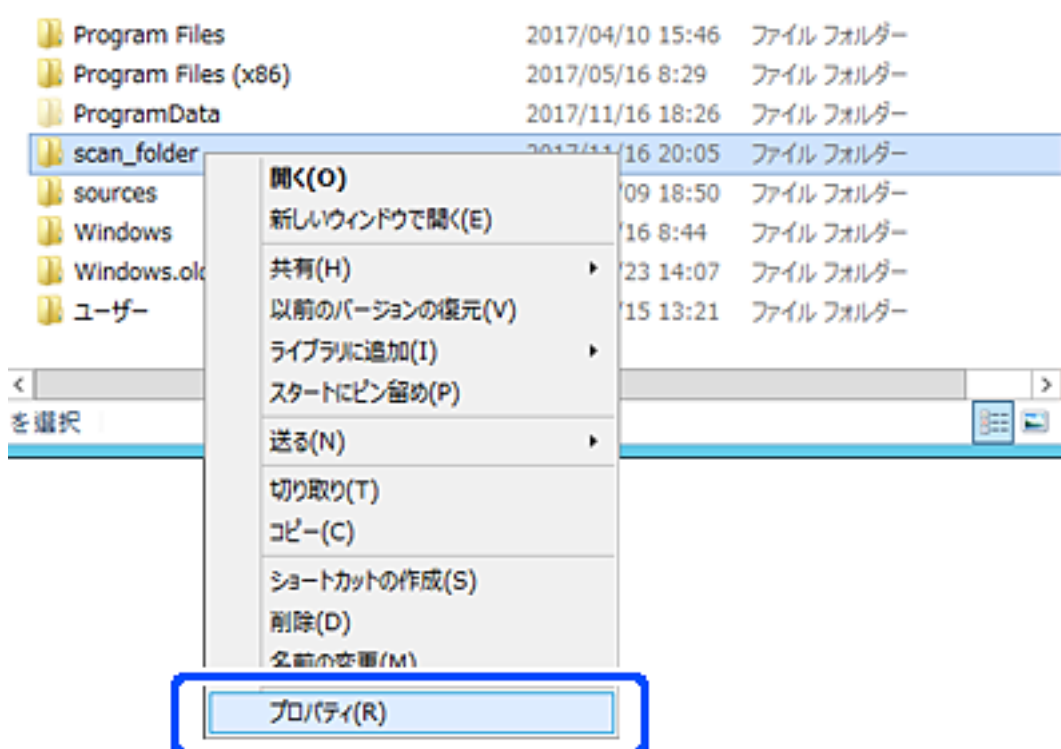

5. [共有] タブで [詳細な共有] をクリックします。

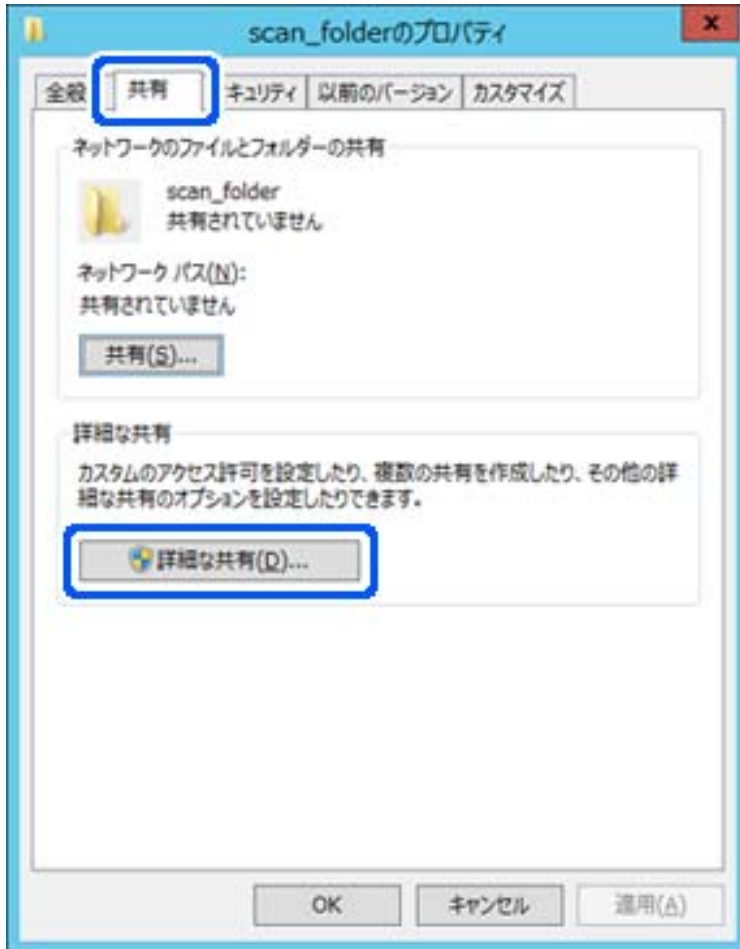

6. 「このフォルダーを共有する」にチェックを入れ、「アクセス許可」をクリックします。

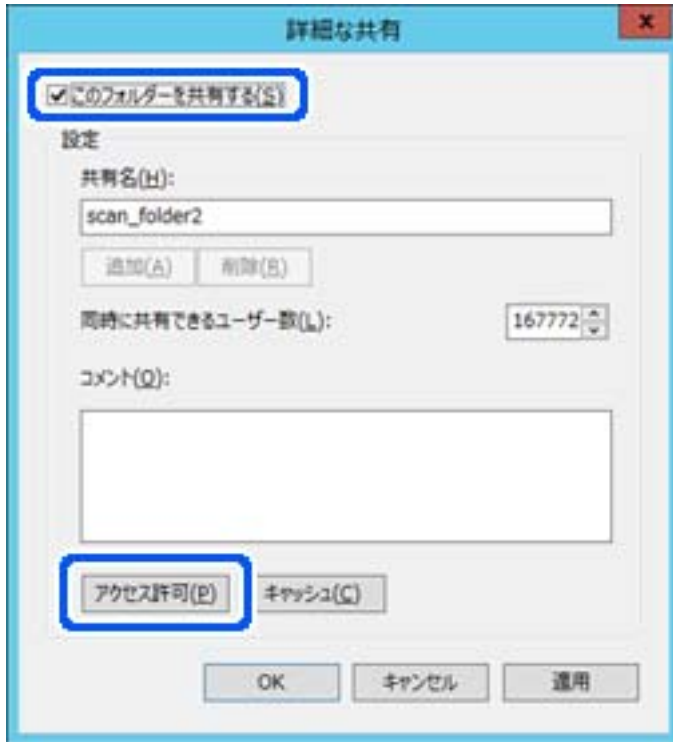

7. [グループ名またはユーザー名] の [Everyone] グループを選択し、[変更] の [許可] にチェックを入れて [OK] をクリックします。



8. [OK] をクリックします。

9. 「セキュリティ」タブを選択し、「グループ名またはユーザー名」にある「Authenticated Users」を選択します。

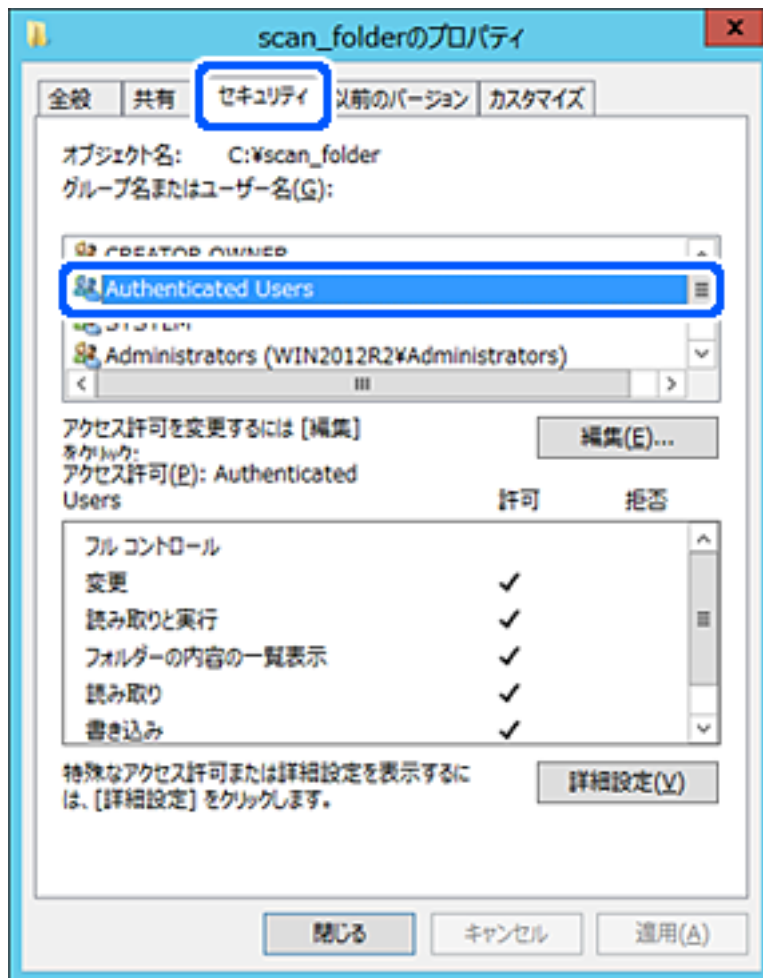

「Authenticated Users」はドメインやコンピューターにログオンできる全てのユーザーが含まれるグループです。ドライブ直下にフォルダーを作成した場合に表示される特殊グループです。表示されていない場合は「編集」から追加できます。詳しくは「関連情報」にあるトピックをご覧ください。

10. [Authenticated Usersのアクセス許可] にある [変更] の [許可] にチェックがあることを確認します。チェックがない場合は [Authenticated Users] を選択して [編集] をクリックし、[アクセス許可] で [変更] の [許可] にチェックを入れ、[OK] をクリックします。

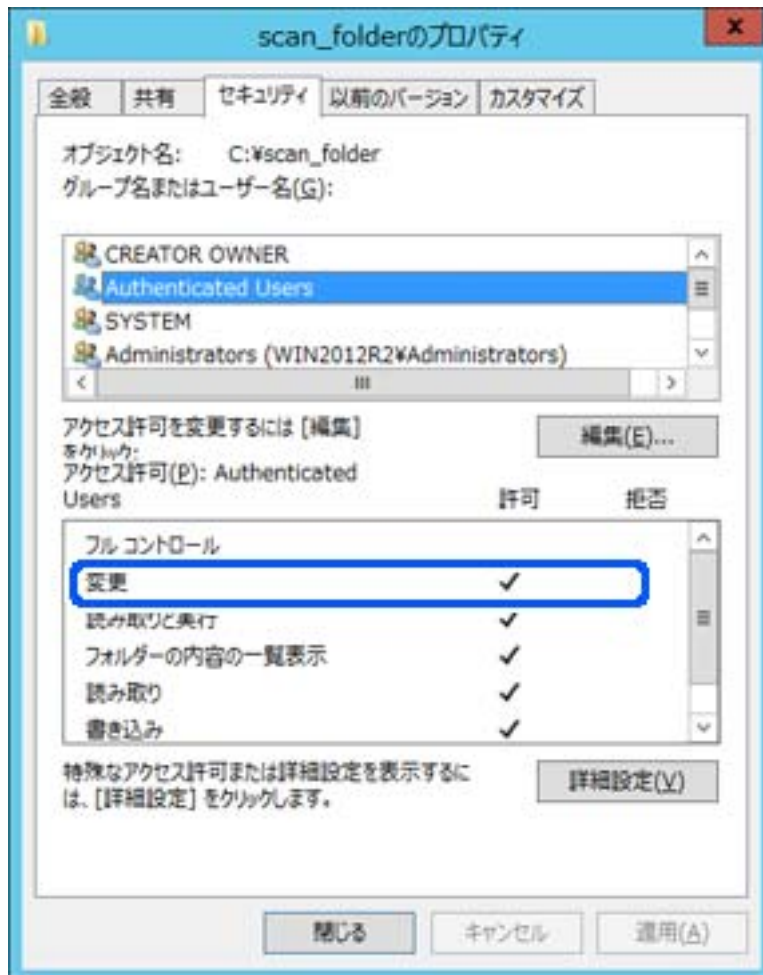

11. [共有] タブを選択します。

共有フォルダーのネットワークパスが表示されます。このパスをプリンターのアドレス帳の登録で使します。メモやコピーをしておいてください。

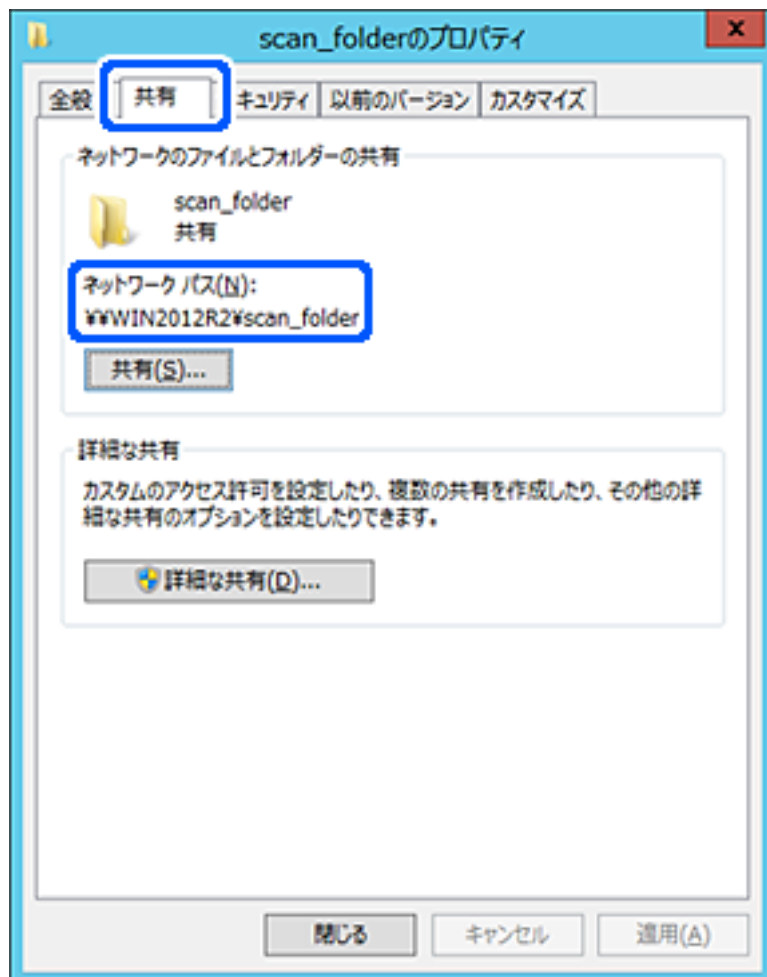

12. [OK] または [閉じる] をクリックして、画面を閉じます。

同じドメインネットワークのコンピューターから、共有フォルダーにファイルが読み書きできるか確認してください。

関連情報

➔ [「アクセス許可をするグループやユーザーを追加する」 406ページ](#)

個人のコンピューター向けの設定例

ここでは、ログオンしているユーザーのデスクトップに共有フォルダーを作成することを例に説明します。デスクトップやドキュメントフォルダーなどユーザーフォルダー配下のフォルダーは、ログオンしたユーザーとコンピューターの管理者権限を持つユーザーがアクセスできます。個人のコンピューターにスキャン結果を保存し、ネットワーク経由で他のユーザーに閲覧やコピー、削除などを許可しない場合に設定してください。

- フォルダー作成場所：デスクトップ
- フォルダーパス：C:\Users\¥xxxx¥Desktop¥scan\_folder

- ネットワーク経由のアクセス設定（共有アクセス許可）：Everyone
- ファイルシステムのアクセス設定（セキュリティ）：追加しない、または個別にアクセスを許可するユーザーまたはグループ

1. 共有フォルダーを作成するコンピューターへ管理者権限のユーザーアカウントでログオンします。

2. エクスプローラーを起動します。

3. デスクトップにフォルダーを作成し「scan\_folder」と名前を付けます。

フォルダー名は、半角英数字12文字以内で入力してください。文字数を超えると、お使いの環境によっては正常にアクセスできないことがあります。

4. フォルダーを右クリックして【プロパティ】を選択します。



5. [共有] タブの画面で [詳細な共有] をクリックします。

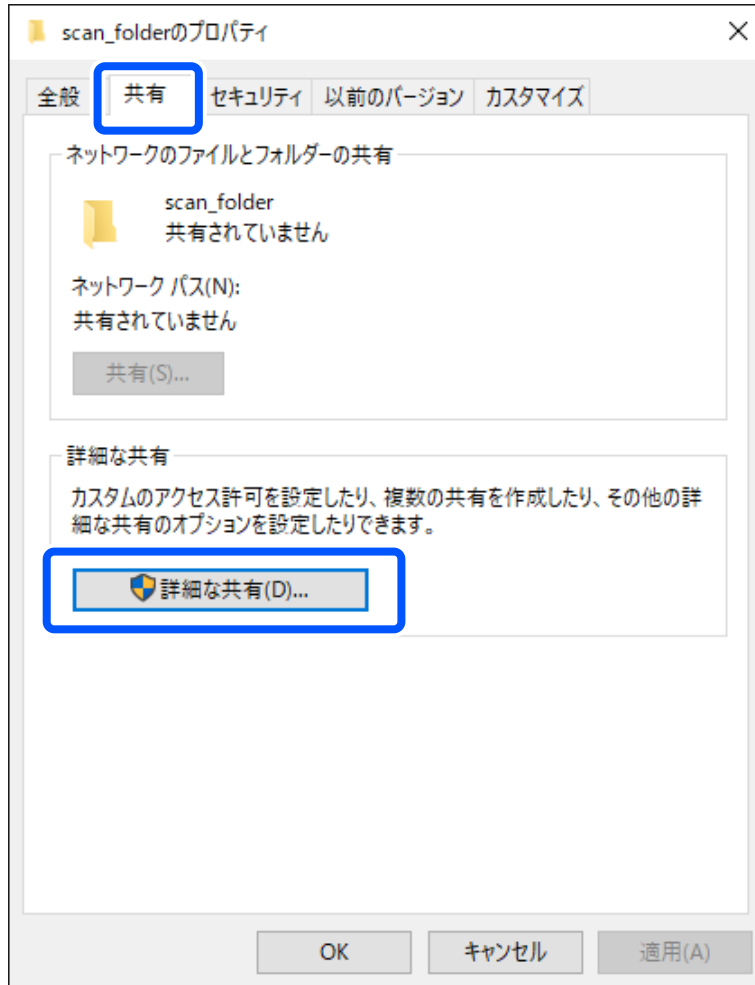

6. 「このフォルダーを共有する」にチェックを入れ、「アクセス許可」をクリックします。

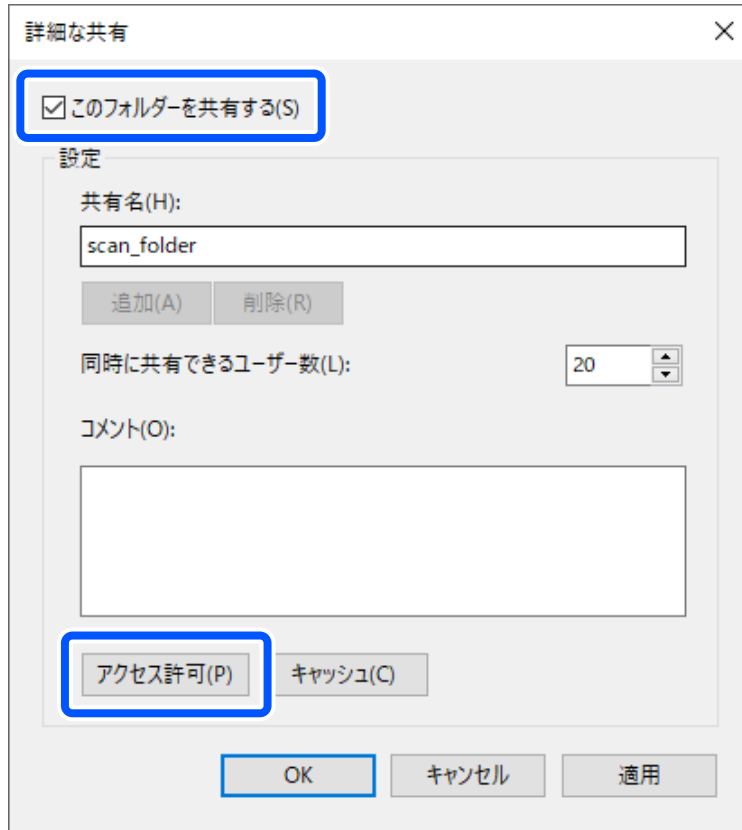

7. [グループ名またはユーザー名] の [Everyone] グループを選択し、[変更] の [許可] にチェックを入れて [OK] をクリックします。

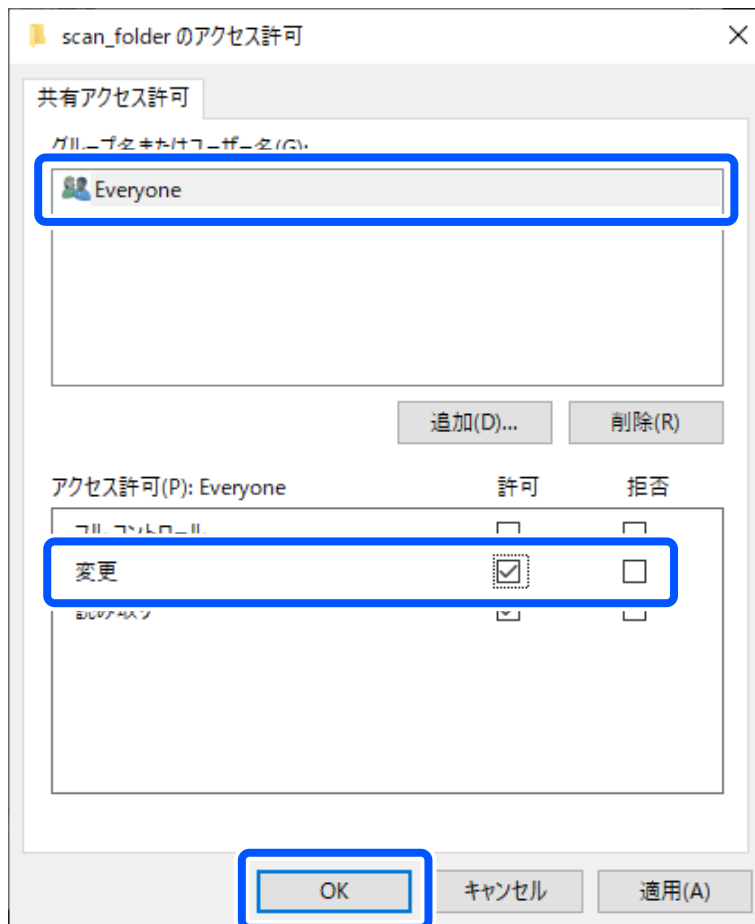

8. [OK] をクリックします。
9. [セキュリティ] タブを選択します。
10. [グループ名またはユーザー名] にあるグループまたはユーザーを確認します。  
ここに表示されているグループまたはユーザーが共有フォルダーにアクセスできます。  
この場合はこのコンピューターにログオンしているユーザーとAdministratorが共有フォルダーにアクセスできます。

必要に応じてアクセス許可を追加してください。アクセス許可は [編集] から追加できます。詳しくは「関連情報」にあるトピックをご覧ください。

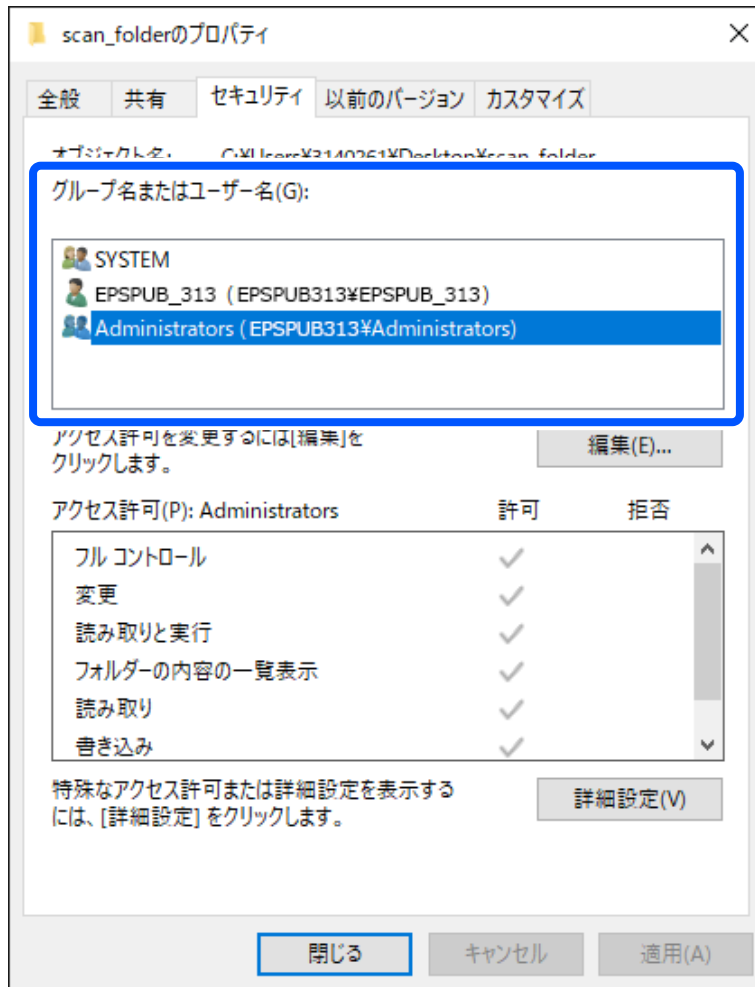

11. [共有] タブを選択します。

共有フォルダーのネットワークパスが表示されます。このパスをプリンターのアドレス帳の登録で使用します。メモやコピーをしておいてください。

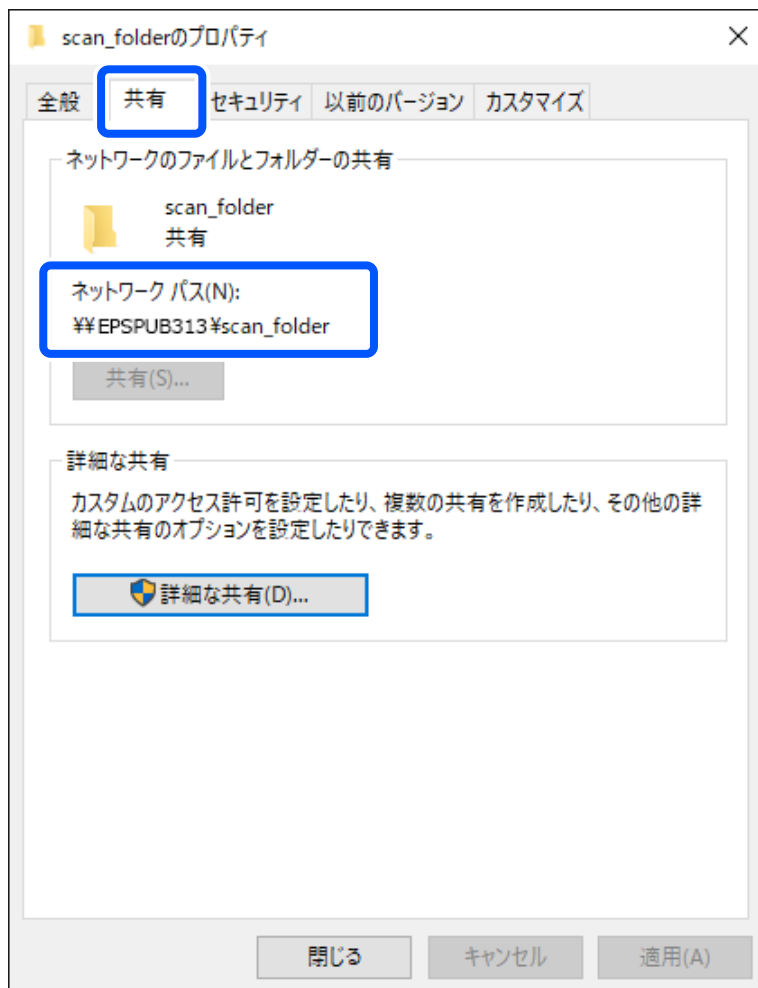

12. [OK] または [閉じる] をクリックして、画面を閉じます。

アクセスを許可したユーザーまたはグループのコンピューターから、共有フォルダーにファイルが読み書きできるか確認してください。

関連情報

➔ [「アクセス許可をするグループやユーザーを追加する」 406ページ](#)

アクセス許可をするグループやユーザーを追加する

以下の手順で共有フォルダーにアクセスを許可するグループやユーザーを追加できます。

1. フォルダーを右クリックして [プロパティ] を選択します。
2. [セキュリティ] タブを選択します。

3. [編集] をクリックします。

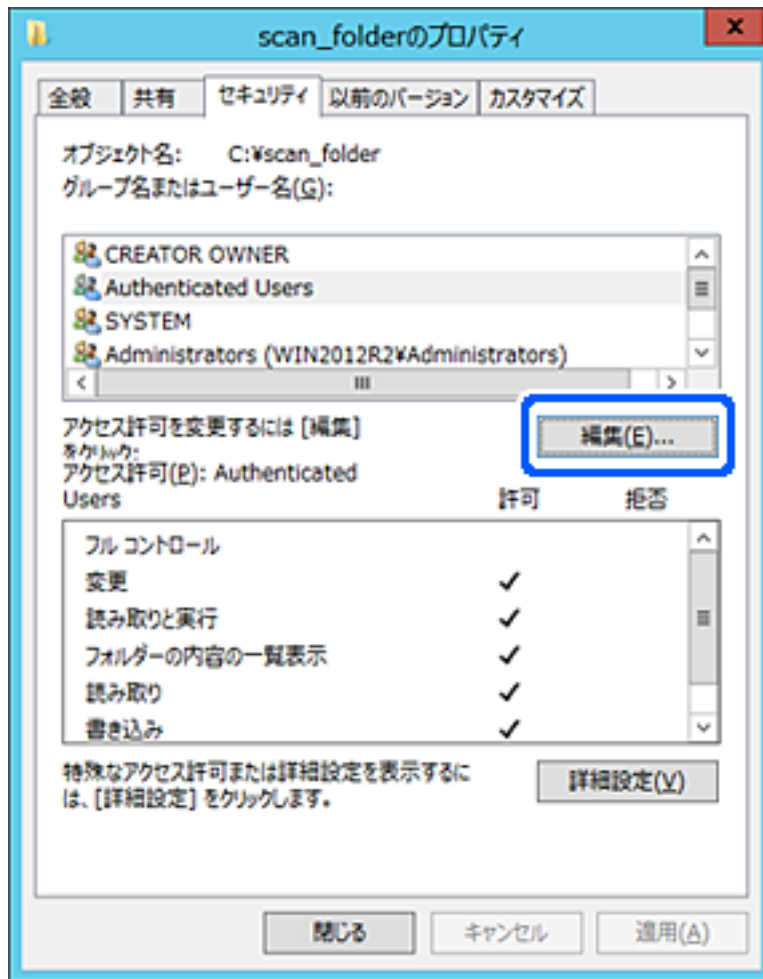

4. [グループ名またはユーザー名] の下の [追加] をクリックします。

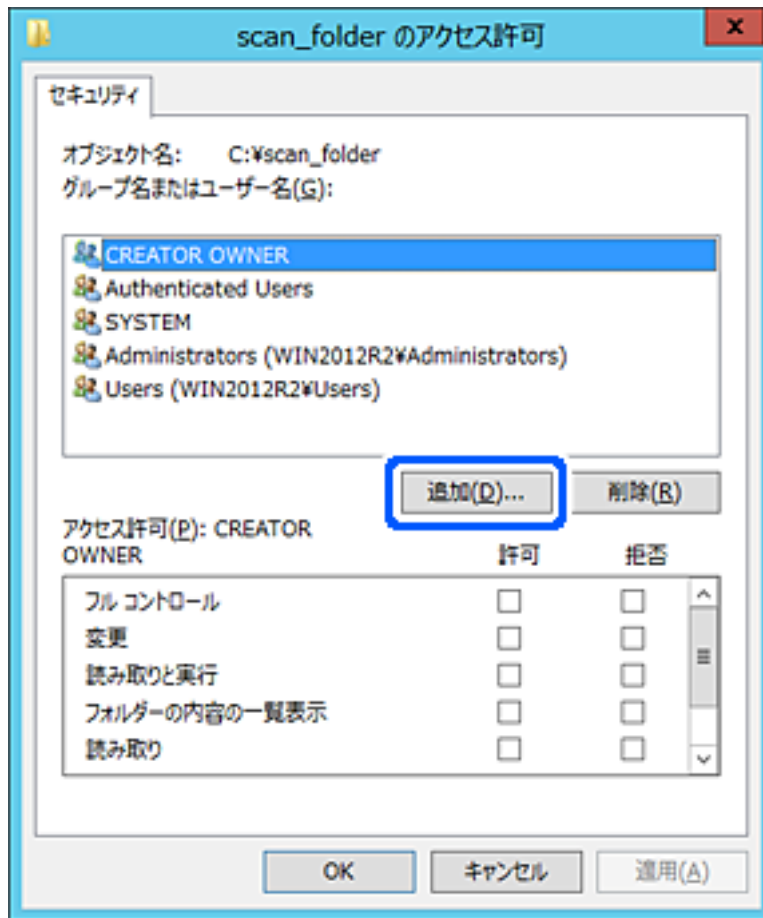

5. アクセスを許可したいグループやユーザー名を入力し、[名前の確認] をクリックします。  
名前に下線が入ります。

- 参考** グループやユーザーの完全な名前がわからない場合は、名前の一部を入力して「名前の確認」をクリックしてください。名前の一部が合致するグループやユーザー名が一覧表示され、そこから選択することができます。一つだけ合致した場合は、「選択するオブジェクト名を入力してください」に下線が入った完全な名前が表示されま

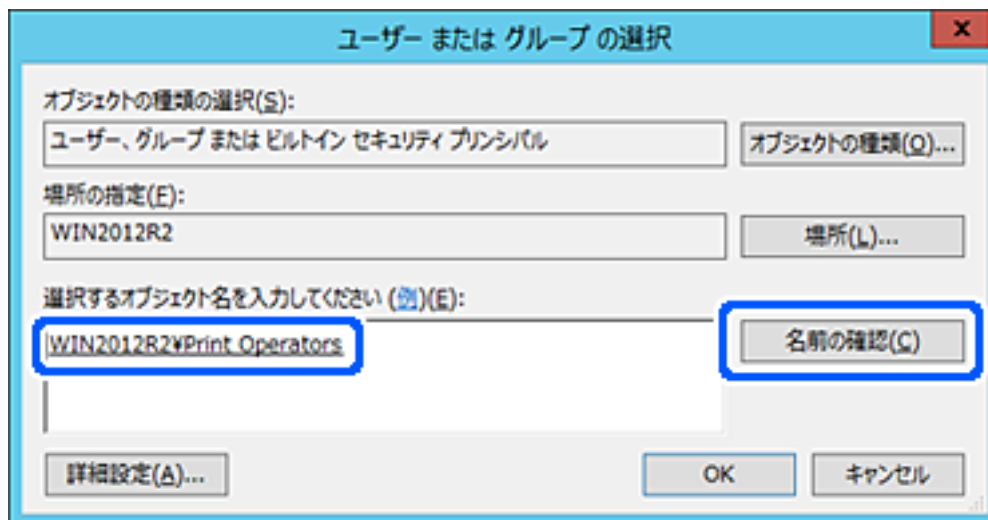

6. [OK] をクリックします。

7. アクセス許可の画面で、[グループ名またはユーザー名]に入力したユーザー名を選択して[変更]のアクセス許可にチェックを入れ、[OK]をクリックします。

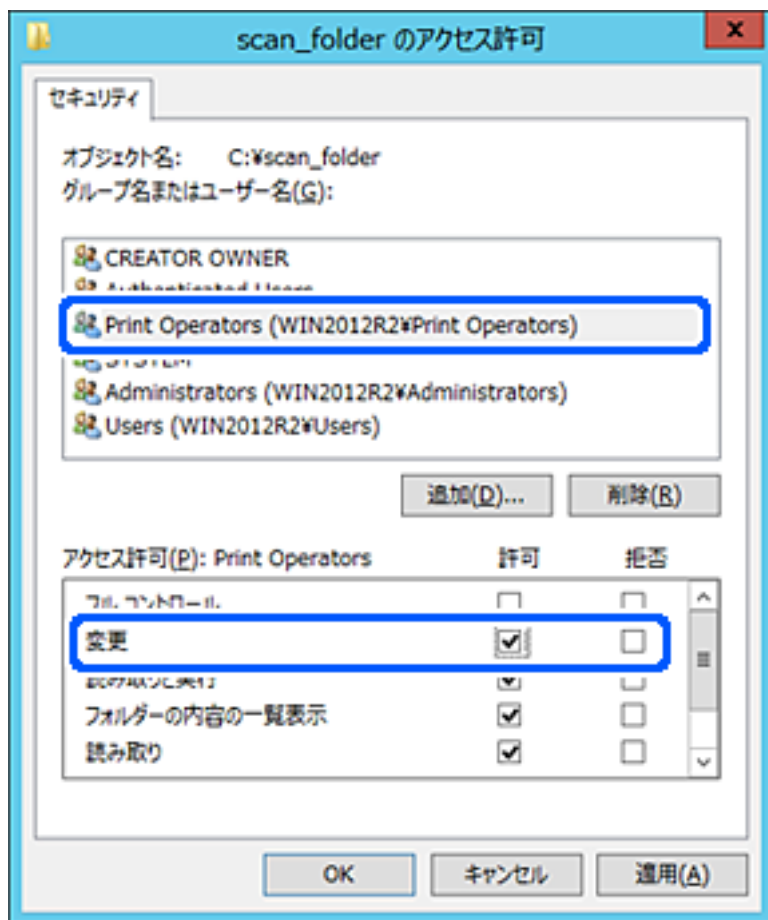

8. [OK] または [閉じる] をクリックして、画面を閉じます。

アクセスを許可したユーザーまたはグループのコンピューターから、共有フォルダーにファイルが読み書きできるか確認してください。

## Microsoftネットワーク共有を使用する

有効にすると、以下が実現できます。

- プリンターに接続しているUSBストレージをネットワークで共有
- コンピューターの共有フォルダーにスキャン結果や受信ファクスを転送

1. Web Configで[ネットワーク]タブ - [MS Network]を選択します。
2. [Microsoftネットワーク共有を使用する]を選択します。
3. 各項目を設定します。
4. [次へ]をクリックします。

5. 設定内容を確認して [設定] をクリックします。
6. コンピューターからエクスプローラーのURL欄に以下のように入力し、Enterキーを押します。  
共有名のネットワークフォルダーがあり、アクセスできるか確認してください。  
¥¥プリンターのIPアドレス  
設定例：¥¥192.0.2.111

#### 関連情報

➔ [「WebブラウザからWeb Configを起動する」 335ページ](#)

#### MS Networkの設定項目

項目	説明
Microsoftネットワーク共有を使用する	MS Network共有を有効にする場合はチェックを入れます。
SMB1.0 SMB2/SMB3	使用するプロトコルを選択します。SMB1.0またはSMB2/SMB3のいずれかのみ選択できます。
ファイル共有	ファイル共有の有効、無効を設定します。 以下を実行する場合は、有効にしてください。 <ul style="list-style-type: none"> <li>• プリンターに接続しているUSBストレージをネットワークで共有</li> <li>• コンピューターの共有フォルダーにスキャン結果や受信ファクスを転送</li> </ul>
ユーザー認証	ネットワークからプリンターに接続されているUSBストレージへアクセスする際に、ユーザー認証をするかどうかを設定します。
ユーザー名	ユーザー認証時のユーザー名を設定します。入力できる文字は、" \ [ ] ; : = , + * ? < > @ % を除くASCII文字で、127文字以内です。ただし、. (ピリオド) とスペースだけの単独または組み合わせの文字列は入力できません。
パスワード	ユーザー認証のパスワードを設定します。入力できる文字は、ASCII文字で64文字以内です。ただし、* (アスタリスク) 10個のみの設定はできません。
暗号化通信	暗号化通信の有効、無効を切り替えます。[ユーザー認証] が [有効] の場合に選択できます。
ホスト名	プリンターのMS Network ホスト名が表示されます。変更するには、[ネットワーク] タブ- [ネットワーク基本] の [デバイス名] を変更してください。
ワークグループ	MS Networkのワークグループ名を入力します。入力できる文字は、ASCII文字で15文字以内です。
アクセス属性	ファイル共有のアクセス属性を設定します。
共有名(外部機器接続ポート)	ファイル共有時に共有名として表示されます。

## アドレス帳を使えるようにする

スキャンやファクスの宛先をプリンターのアドレス帳に登録しておくと、簡単に宛先を入力できます。

また、LDAPサーバーで管理しているアドレスを利用（LDAP検索）して宛先を入力することもできます。

- 参考**
- プリンターのアドレス帳とLDAP検索は、プリンターの操作パネルで切り替えます。
  - アドレス帳には、以下の種類の宛先を、合計で200件まで登録できます。

ファクス	ファクスの宛先
メール	メールの宛先 メールサーバーの設定が必要です。
ネットワーク フォルダー(SMB)	スキャンデータやファクス転送データの保存先
ネットワークフォルダー	

## 設定ツールによる宛先設定機能差

アドレス帳の宛先は、Web ConfigやEpson Device Admin、プリンターの操作パネルから設定できます。ただし、設定できる項目が異なります。

機能	Web Config	Epson Device Admin	操作パネル
宛先登録	○	○	○
宛先編集	○	○	○
グループ登録	○	○	○
グループ編集	○	○	○
宛先やグループの削除	○	○	○
宛先の一括削除	○	○	-
ファイルのインポート	○	○	-
ファイルへエクスポート	○	○	-
常用の指定	○	○	○
常用の並べ替え	-	-	○

- 参考** ファクスの宛先はFAX Utilityからも設定できます。

## Web Configで宛先を登録する

- 参考** 操作パネルからも設定できます。

1. Web Configの【スキャン/コピー】タブ、または【ファクス】タブから【アドレス帳】を選択します。
2. 登録したい番号を選択して【編集】をクリックします。

3. 設定したい宛先の [登録名] と [検索名] を入力します。

4. 設定したい宛先の [種別] を選択します。

**参考** 登録後は [種別] を変更できません。登録後に種別の変更をしたい場合は、宛先を削除して再登録してください。

5. 各項目を設定して、[適用] をクリックします。

### 関連情報

➔ [「WebブラウザからWeb Configを起動する」335ページ](#)

### 宛先の設定項目

項目	設定値と説明
共通設定	
登録名	アドレス帳に表示する名称をUnicode (UTF-8) で表せる30文字以内で入力します。指定しない場合は空白にします。
検索名	検索に使われる名称をUnicode (UTF-8) で表せる30文字以内で入力します。指定しない場合は空白にします。
種別	登録するアドレスの種別を選択します。
常用指定	チェックを付けると登録したアドレスを常用にします。常用に設定すると、ファクスやスキャンのトップ画面に表示され、アドレス帳を開かなくても宛先を指定できます。
ファクス	
ファクス番号	0～9 - * # または半角スペースを使用し、1～64文字以内で入力します。
通信モード	宛先に応じたファクス通信速度を選択します。

項目	設定値と説明
Fコード(SUB/SEP)	ファクス送信時に付加されるFコードを設定します。0～9 * # または半角スペースを使用し、20文字以内で入力します。指定しない場合は空白にします。
パスワード(SID/PWD)	Fコードのパスワードを設定します。0～9 * # または半角スペースを使用し、20文字以内で入力します。指定しない場合は空白にします。
メール	
メールアドレス	A～Z a～z 0～9 ! # \$ % & ' * + - . / = ? ^ _ {   } ~ @ を使用し、255文字以内の半角で入力します。# \$ % & ' * + - . / = ? ^ _ {   } ~ @ .
ネットワークフォルダー (SMB)	
保存先	¥¥ “フォルダーパス” 保存先フォルダーにする位置を” ¥¥” を除いて、Unicode (UTF-8) で表せる1～253文字以内で入力します。 ブラウザによっては、円マークがバックスラッシュで表示されることがあります。
ユーザー名	ネットワークフォルダーにアクセスするためのユーザー名をUnicode (UTF-8) で表せる30文字以内で入力します。ただし、制御文字 (0x00～0x1f, 0x7f) を除きます。
パスワード	ネットワークフォルダーにアクセスするためのパスワードをUnicode (UTF-8) で表せる20文字以内で入力します。ただし、制御文字 (0x00～0x1f, 0x7f) を除きます。
FTP	
保存先	ftp://“ホスト名”/“フォルダーパス” (ASCII (0x20-0x7E) で表せる1～253文字以内で入力します。ftp://は入力不要です。)
ユーザー名	FTPサーバーにアクセスするためのユーザー名をUnicode (UTF-8) で表せる30文字以内で入力します。ただし、制御文字 (0x00～0x1f, 0x7f) を除きます。匿名による接続を認めているサーバーではFTPやAnonymousなどを入力します。指定しない場合は空白にします。
パスワード	FTPサーバーにアクセスするためのパスワードをUnicode (UTF-8) で表せる20文字以内で入力します。ただし、制御文字 (0x00～0x1f, 0x7f) を除きます。指定しない場合は空白にします。
接続モード	メニューから接続モードを選択します。プリンターとFTPの間にファイアウォールがある場合は、 [パッシブモード] を選択します。
ポート番号	FTPサーバーのポート番号を1～65535以内の数字で入力します。

## Web Configで宛先をグループに登録する

[ファクス] や [メール] の場合、複数の宛先をまとめてグループとして登録できます。

1. Web Configの [スキャン/コピー] タブ、または [ファクス] タブから、 [アドレス帳] を選択します。
2. 登録したい番号を選択して [編集] をクリックします。

3. [種別] で登録したいグループを選択します。
4. [グループに入れる宛先] の [選択] をクリックします。  
登録できるアドレスが一覧で表示されます。
5. グループに登録するアドレスを選択して、[選択] をクリックします。



6. [登録名] と [検索名] を入力します。
7. グループを常用登録するかを選択します。  
**参考** アドレスは複数のグループに登録できます。
8. [適用] をクリックします。

#### 関連情報

➔ [「WebブラウザからWeb Configを起動する」335ページ](#)

## よく使うアドレスをすぐ選択できるようにする（常用登録）

アドレスを常用登録すると、アドレス指定する画面のトップに表示され、すぐに選択できるようになります。

1. ホーム画面で [設定] を選択します。
2. [アドレス帳管理] を選択し、[常用管理] を選択します。
3. 登録するアドレスの種類を選択します。

**参考** パスワードの入力画面が表示されたら、管理者に連絡してください。

4. [常用編集] を選択します。

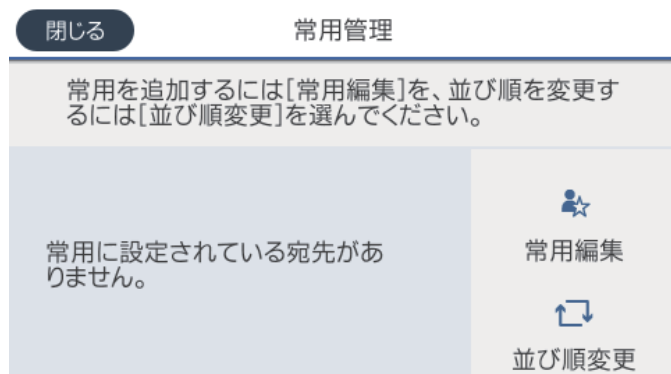

**参考** すでにアドレスを常用登録しているときは、[並び順変更] を選択すると順番を入れ替えることができます。

5. 常用登録するアドレスを選択して、[OK] を選択します。

**参考**

- 選択を解除するには、もう一度アドレスをタップします。
- アドレス帳からアドレスを検索できます。画面上部の検索ボックスに検索ワードを入れてください。

6. [閉じる] を選択します。

## アドレス帳のバックアップとインポート

アドレス帳は、Web Configやツールを使用してバックアップやインポートができます。

Web Configの場合、アドレス帳を含めてプリンター設定をエクスポートするとバックアップできます。バイナリーファイルでエクスポートされるので編集できません。

アドレス帳を含めてプリンター設定をインポートすると、アドレス帳を上書きします。

Epson Device Adminを使うと、デバイスのプロパティ画面からアドレス帳だけをエクスポートできます。また、パスワードなどセキュリティ項目を含めずにエクスポートするとSYLK形式やcsv形式に保存できるので、編集してからインポートできます。

### Web Configからアドレス帳をインポートする

本プリンターにインポートできるアドレス帳を持った別のプリンターをお持ちの場合、そのプリンターのバックアップデータをインポートすることで、アドレス帳に登録できます。

**参考** 別のプリンターのアドレス帳からバックアップデータを作成するには、そのプリンターのマニュアルをご覧ください。

バックアップデータからインポートする手順は以下です。

1. Web Configを起動し、[デバイス管理] タブ - [設定のエクスポート/インポート] - [インポート] の順に選択します。
2. [ファイル] で、バックアップデータファイルを選択し、暗号化パスワードを入力して、[次へ] をクリックします。

3. [アドレス帳] を選択し、[次へ] をクリックします。

#### 関連情報

➔ [「WebブラウザからWeb Configを起動する」 335ページ](#)

### Web Configからアドレス帳をバックアップする

プリンターの故障などでアドレス帳のデータが消失する可能性があります。アドレス帳の更新時にバックアップすることをお勧めします。本製品の保証期間内であっても、データの消失または破損について弊社はいかなる責も負いません。プリンターに登録されているアドレス帳は、Web Configでコンピューターにバックアップできます。

1. Web Configを起動し、[デバイス管理] タブ - [設定のエクスポート/インポート] - [エクスポート] の順に選択します。
2. [アドレス帳] のどれか1つにチェックを付けます。  
例えば、[スキャン/コピー] カテゴリの [アドレス帳] を選択すると、[ファクス] カテゴリの [アドレス帳] も選択されます。
3. エクスポートするファイルを暗号化するための、任意のパスワードを入力します。  
ここで指定したパスワードはインポートするときに必要になります。パスワードを指定しない場合は空白にします。
4. [エクスポート] をクリックします。

#### 関連情報

➔ [「WebブラウザからWeb Configを起動する」 335ページ](#)

### ツールを使ったアドレス帳のエクスポートや一括登録

Epson Device Adminを使うと、アドレス帳だけをバックアップしたり、エクスポートしたファイルを編集して一括で登録したりできます。

アドレス帳だけをバックアップする場合や、プリンターの置き替え時に置き替え前のプリンターからアドレス帳を引き継ぐような場合に役立ちます。

#### アドレス帳をエクスポートする

アドレス帳の情報をファイルに保存します。

SYLK形式やcsv形式で保存したファイルは表計算ソフトやテキストエディターなどで編集できます。情報の削除や追加などをしてから一括で登録できます。

パスワードや個人情報などセキュリティ項目を含む情報は、パスワードを設定したバイナリー形式で保存できます。このファイルは編集できません。セキュリティ項目を含む情報のバックアップとして活用できます。

1. Epson Device Adminを起動します。
2. サイドバータスクメニューで [デバイス] を選択します。

3. デバイスリストで設定するデバイスを選択します。
4. リボンメニューの [ホーム] タブから [デバイスの設定] をクリックします。  
管理者パスワードを設定している場合は、パスワードを入力して [OK] をクリックします。
5. [共通] - [アドレス帳] をクリックします。
6. [エクスポート] - [エクスポートする項目] からエクスポート形式を選択します。
  - 全ての項目  
暗号化したバイナリーファイルをエクスポートします。パスワードや個人情報などセキュリティー項目を含めたい場合に選択します。このファイルは編集できません。こちらを選択した場合はパスワードの設定が必要です。[設定] をクリックして、パスワードをASCII文字（8～63文字）で設定します。このパスワードはバイナリーファイルのインポート時に入力が必要です。
  - セキュリティー情報を除く項目  
SYLK形式またはcsv形式のファイルをエクスポートします。エクスポートした情報を編集したい場合に選択します。
7. [エクスポート] をクリックします。
8. ファイルを保存する場所を指定し、ファイルの種類を選択して [保存] をクリックします。  
エクスポート完了メッセージが表示されます。
9. [OK] をクリックします。  
指定した場所にファイルが保存されていることを確認してください。

## アドレス帳をインポートする

アドレス帳の情報をファイルからインポートします。

SYLK形式やcsv形式で保存したファイルや、セキュリティー項目を含む情報をバックアップしたバイナリーファイルをインポートできます。

1. Epson Device Adminを起動します。
2. サイドバータスクメニューで [デバイス] を選択します。
3. デバイスリストで設定するデバイスを選択します。
4. リボンメニューの [ホーム] タブから [デバイスの設定] をクリックします。  
管理者パスワードを設定している場合は、パスワードを入力して [OK] をクリックします。
5. [共通] - [アドレス帳] をクリックします。
6. [インポート] の [参照] をクリックします。
7. インポートするファイルを選択して [開く] をクリックします。  
バイナリーファイルを選択した場合、 [パスワード] にファイルをエクスポートしたときに設定したパスワードを入力します。

8. [インポート] をクリックします。  
確認画面が表示されます。
9. [OK] をクリックします。  
読み込み内容の検証が始まり、結果を表示します。
  - 読み込んだ情報を編集する  
読み込んだ情報を個別に編集したい場合にクリックします。
  - 更にファイルを読み込む  
複数のファイルをインポートしたい場合にクリックします。
10. [インポート] をクリックし、インポート完了画面で [OK] をクリックします。  
デバイスのプロパティ画面に戻ります。
11. [送信] をクリックします。
12. 確認メッセージで [OK] をクリックします。  
設定がプリンターに反映されます。
13. 送信完了画面で [OK] をクリックします。  
プリンターの情報が更新されます。  
Web Configや操作パネルからアドレス帳を開き、更新されていることを確認してください。

## LDAPサーバーと利用者を連携する

LDAPサーバーと連携すると、LDAPサーバーに登録されているアドレス情報をメールやファクスの宛先に利用できません。

### LDAPサーバーを設定する

LDAPサーバーの情報を登録して、LDAPサーバーの情報を利用できるようにします。

1. Web Configで [ネットワーク] タブ - [LDAPサーバー] - [基本] を選択します。
2. 各項目を設定します。
3. [設定] を選択します。  
設定結果が表示されます。

#### 関連情報

- ➔ [「WebブラウザからWeb Configを起動する」 335ページ](#)

## LDAPサーバー設定項目

項目	設定値と説明
LDAPサーバーを使用する	[使用する] または [使用しない] を選択します。
LDAPサーバーアドレス	LDAPサーバーのアドレスを入力します。IPv4、IPv6、FQDNのいずれかの形式で1～255文字以内で指定します。FQDN形式ではUS-ASCII文字の数字とアルファベット、ハイフン（先頭と末尾以外）が使用できます。
LDAPサーバーポート番号	LDAPサーバーのポート番号を1～65535以内の半角数字で入力します。
セキュア接続	プリンターがLDAPサーバーにアクセスする際の認証方式を指定します。
証明書の検証	有効にするとLDAPサーバーの証明書の正当性をチェックします。[有効] にすることをお勧めします。 設定するには、プリンターに [相手サーバー検証用CA証明書] のインポートが必要です。
検索タイムアウト (秒)	検索を開始してからタイムアウトするまでの時間 (秒) を5～300までの半角数字で入力します。
認証方式	認証方式を選択します。 [Kerberos認証] を選択する場合は、[Kerberos設定] を選択し、Kerberos設定をしてください。 Kerberos認証を行うには以下の環境が必要です。 <ul style="list-style-type: none"> <li>• プリンターとDNSサーバーが通信できること</li> <li>• プリンターとKDCサーバー、認証が必要なサービスを提供するサーバー (LDAPサーバー、SMTPサーバー、ファイルサーバー) の時刻の同期が取れていること</li> <li>• サービスサーバーをIPアドレスで指定している場合、DNSサーバーの逆引き参照ゾーンにサービスサーバーのFQDNが登録されていること</li> </ul>
使用するKerberosレルム	[認証方式] で [Kerberos認証] を選択した場合に、使用するKerberosレルムを選択します。
管理者DN / ユーザー名	Unicode (UTF-8) で表せる128文字以内でLDAPサーバーのユーザー名を入力します。制御文字 (0x00～0x1F、0x7F) は使用できません。この項目は [認証方式] を [Anonymous認証] にすると無効になります。指定しない場合は空白にします。
パスワード	Unicode (UTF-8) で表せる128文字以内でLDAPサーバー認証のパスワードを入力します。制御文字 (0x00～0x1F、0x7F) は使用できません。この項目は [認証方式] を [Anonymous認証] にすると無効になります。指定しない場合は空白にします。

## Kerberos設定

[ネットワーク] タブ - [LDAPサーバー] - [基本] - [認証方式] で [Kerberos認証] を選択したときは、[ネットワーク] タブ - [Kerberos設定] から以下のKerberos設定をしてください。Kerberos設定は10個まで登録できます。

項目	設定値と説明
レルム(ドメイン)	Kerberos認証のレルムをASCII (0x20～0x7E)で表せる255文字以内で指定します。登録しない場合は空白にします。

項目	設定値と説明
KDCアドレス	Kerberos認証サーバーのアドレスを入力します。IPv4、IPv6、FQDNのいずれかの形式（255文字以内）で指定します。登録しない場合は空白にします。
ポート番号(Kerberos)	Kerberosサーバーのポート番号を1～65535以内の数字で入力します。

## LDAPサーバーの検索属性を設定する

検索属性を設定すると、LDAPサーバーに登録されているユーザーのメールアドレスやファクス番号などを利用できません。

1. Web Configで [ネットワーク] タブ - [LDAPサーバー] - [検索設定] を選択します。
2. 各項目を設定します。
3. [設定] をクリックします。  
設定結果が表示されます。

### 関連情報

➔ [「WebブラウザからWeb Configを起動する」 335ページ](#)

## LDAPサーバー検索設定項目

項目	設定値と説明
検索開始位置(DN)	データベースの任意の領域など、特定の場所から検索するときに指定します。Unicode (UTF-8) で表せる0～128文字以内で入力します。検索位置を指定しないときは空白にします。 設定例：localのserverディレクトリー：dc=server,dc=local
検索件数上限数 (5-500)	検索される数の上限を5～500以内で設定します。検索によって取得した、上限値までの件数を一時的に保存して表示します。上限値を超えると警告メッセージが表示されますが、検索は続行できます。
ユーザー名属性	登録名として検索するLDAPサーバーの属性名を指定します。Unicode (UTF-8) で表せる1～255文字以内で入力します。先頭はアルファベットのA～Z、a～zにしてください。 設定例：cn、uid
ユーザー表示名属性	表示名として表示する属性名を指定します。Unicode (UTF-8) で表せる0～255文字以内で入力します。先頭はアルファベットのA～Z、a～zにしてください。 設定例：cn、sn
ファクス番号属性	ファクス番号の検索結果として表示する属性名を指定します。半角英数字、ハイフン、セミコロンを組み合わせ、1～255文字以内で入力します。先頭はアルファベットのA～Z、a～zにしてください。 設定例：facsimileTelephoneNumber

項目	設定値と説明
メールアドレス属性	メールアドレスを検索結果として表示する属性名を指定します。半角英数字、ハイフン、セミコロンを組み合わせ、1～255文字以内で入力します。先頭はアルファベットのA～Z、a～zにしてください。 設定例：mail
任意情報属性1～任意情報属性4	LDAPサーバーにエントリーしている他の任意属性を指定します。Unicode (UTF-8) で表せる0～255文字以内で入力します。先頭はアルファベットのA～Z、a～zにしてください。任意属性でのデータ取得を行わない場合は空白にします。 設定例：o、ou

## LDAPサーバーとの接続を確認する

[LDAPサーバー] - [検索設定] で設定した値でLDAPサーバーとの接続テストを行います。

1. Web Configで [ネットワーク] タブ - [LDAPサーバー] - [接続確認] を選択します。
2. [確認開始] を選択します。

LDAPサーバーとの接続診断が開始されます。接続テストが終了すると結果が表示されます。

## 関連情報

➔ [「WebブラウザからWeb Configを起動する」 335ページ](#)

## LDAPサーバー接続確認結果

メッセージ	説明
接続に成功しました。	サーバーとの接続に成功した場合に表示されます。
接続に失敗しました。 設定を確認してください。	以下の理由によってサーバーへの接続に失敗した場合に表示されます。 <ul style="list-style-type: none"> <li>• LDAPサーバーアドレス、ポート番号などが間違っている</li> <li>• 通信タイムアウトが発生した</li> <li>• [LDAPサーバーを使用する] が [使用しない] 設定になっている</li> <li>• [認証方式] に [Kerberos認証] を選択した場合に、Kerberos設定の [レルム (ドメイン)]、[KDCアドレス]、[ポート番号(Kerberos)] の設定が間違っている</li> </ul>
接続に失敗しました。 製品、またはサーバーの日付/時刻設定を確認してください。	プリンターとLDAPサーバーの時刻設定の不一致によって接続に失敗した場合に表示されます。
サーバーの認証に失敗しました。 設定を確認してください。	以下の理由によってサーバーへの接続に失敗した場合に表示されます。 <ul style="list-style-type: none"> <li>• [ユーザー名] または [パスワード] が間違っている</li> <li>• [認証方式] に [Kerberos認証] が選択されているとき、時刻設定されていない</li> </ul>
プリンターが処理動作中のためアクセスできません。	プリンターが動作中で接続設定ができなかったときに表示されます。

## スキャンの前に必要な準備

### 操作パネルを使ってスキャンするには

プリンターの操作パネルを使ったスキャン to フォルダー機能やスキャン to メール機能、メールやフォルダーなどへのスキャン結果の転送は、コンピューターからジョブを実行して行います。

### サーバーやフォルダーの設定

機能名	設定	設定場所	必要なもの
スキャン to フォルダー機能 (SMB)	保存フォルダーの作成と共有設定	保存先フォルダーのあるコンピューター	保存フォルダーを作成するコンピューターへの管理者権限ユーザーアカウント
	スキャンtoフォルダー (SMB) の宛先	デバイス本体のアドレス帳	保存フォルダーがあるコンピューターへログオンするためのユーザー名、パスワード、保存フォルダーへの書き込みの権利
スキャン to フォルダー機能 (FTP)	FTPサーバーログオン設定	デバイス本体のアドレス帳	保存先FTPサーバーへのログオン情報、保存フォルダーへの書き込みの権利
スキャン to メール機能	メールサーバーの設定	デバイス本体	メールサーバーの設定情報
スキャン to クラウド機能	デバイス本体のEpson Connectへのプリンター登録	デバイス本体	インターネット接続環境
	Epson Connectのアドレス帳登録	Epson Connectサービス	Epson Connectサービスへのプリンター、ユーザー登録

#### 関連情報

- ➔ [「共有フォルダーを設定する」 392ページ](#)
- ➔ [「メールサーバーを設定する」 388ページ](#)

### コンピューターからスキャンするには

コンピューターからネットワークを経由したスキャンをするには、ソフトウェアをインストールして、ネットワークスキャンサービスの有効を確認してください。

#### インストールするソフトウェア

- Epson ScanSmart
- Epson Scan 2 (スキャナーを動作させるために必要なソフトウェア)

## ネットワークスキャンサービスの有効を確認する

クライアントコンピューターからネットワークでスキャンをするにはネットワークスキャンサービスを設定します。工場出荷時には有効に設定されています。

1. Web Configで [スキャン/コピー] タブ - [ネットワークスキャン] を選択します。
2. [EPSON Scan] の [スキャン機能を有効にする] にチェックが入っていることを確認します。  
入っている場合はここで終了です。Web Configを閉じます。  
入っていない場合はチェックを入れ、次の手順に進みます。
3. [次へ] をクリックします。
4. [設定] をクリックします。  
ネットワークが再起動し、設定が有効になります。

### 関連情報

- ➔ [「WebブラウザからWeb Configを起動する」 335ページ](#)

## ファクスを使えるようにする

### ファクスを使う前に

ファクスを使うには以下の作業をします。

- プリンターと電話回線、外付け電話機（必要に応じて）の接続
- [ファクス設定ウィザード] で、必須の基本設定

その他、必要に応じた設定をします。

- ファクスの保存先や転送先、その設定で必要なネットワークやメールサーバーの設定
- アドレス帳の登録
- [ファクス] メニューの設定項目の初期値設定（ [ユーザー設定] ）
- レポートを印刷する設定（ [レポート設定] ）

### 関連情報

- ➔ [「プリンターを電話回線に接続する」 425ページ](#)
- ➔ [「プリンターでファクス送受信できるようにする」 429ページ](#)
- ➔ [「用途に応じてファクス機能の設定をする」 430ページ](#)
- ➔ [「ファクス設定」 343ページ](#)
- ➔ [「メールサーバーを設定する」 388ページ](#)
- ➔ [「共有フォルダーを設定する」 392ページ](#)
- ➔ [「アドレス帳を使えるようにする」 411ページ](#)
- ➔ [「 \[ユーザー設定\] メニュー」 360ページ](#)
- ➔ [「レポート設定」 353ページ](#)

## プリンターを電話回線に接続する

### 使用できる電話回線

一般加入電話回線（PSTN）や構内交換機（PBX）で使用できます。  
以下の電話回線やシステムでは使用できないことがあります。

- ADSLや光ファイバーなどのIP電話回線
- デジタル回線（ISDN）
- 一部の構内交換機（PBX）
- キャッチホンなど各種サービスの提供を受けている電話回線
- 電話回線とプリンターとの間にターミナルアダプター、VoIPアダプター、スプリッター、ADSLモデムなどの各種アダプターを接続しているとき
- ドアホンやビジネスホン

### プリンターを電話回線に接続する

RJ-11（6極2芯）のモジュラーケーブルで電話回線とプリンターを接続します。プリンターにお手持ちの電話機を接続するときも、RJ-11（6極2芯）のモジュラーケーブルを使います。

**参考** プリンターのEXT. ポートのキャップは、お手持ちの電話機を外付け電話機として接続するときを外します。電話機を接続しないときはキャップを外さないでください。

落雷が頻繁に発生する地域では、サージプロテクターのご使用をお勧めします。

### 一般回線または構内交換機（PBX）に接続する

電話回線やPBXポートと、プリンター背面部のLINEポートをモジュラーケーブルで接続します。

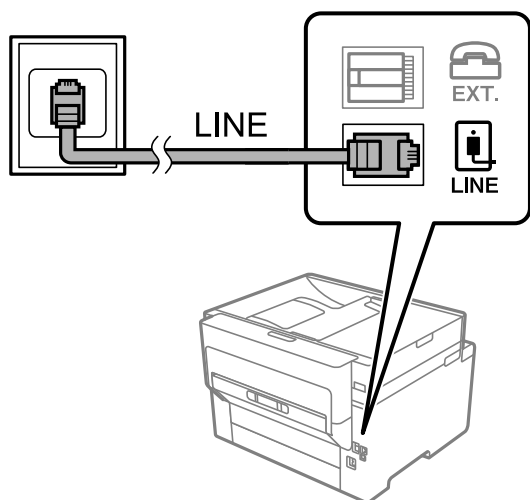

### ADSLまたはISDNに接続する

ADSLモデムまたはISDNターミナルアダプターと、プリンター背面部のLINEポートをモジュラーケーブルで接続します。詳しくはモデムやターミナルアダプターのマニュアルをご覧ください。

**参考** ADSLモデムにスプリッターが内蔵されていないときは、スプリッターを接続してください。

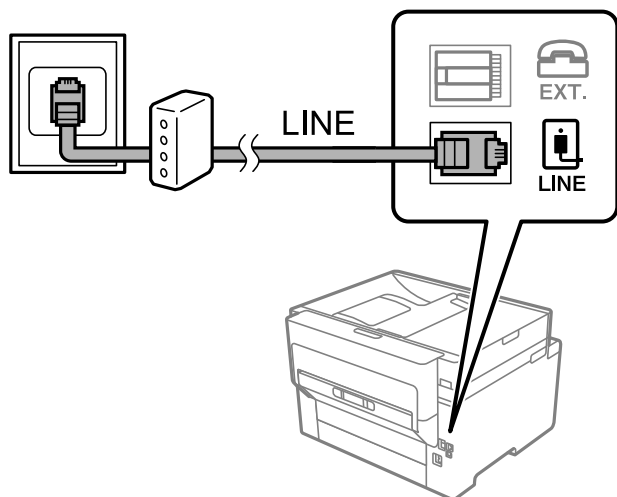

### 光回線に接続する

IP電話対応のブロードバンドルーターとプリンター背面部のLINEポートをモジュラーケーブルで接続します。詳しくはご契約の回線事業者にお問い合わせください。

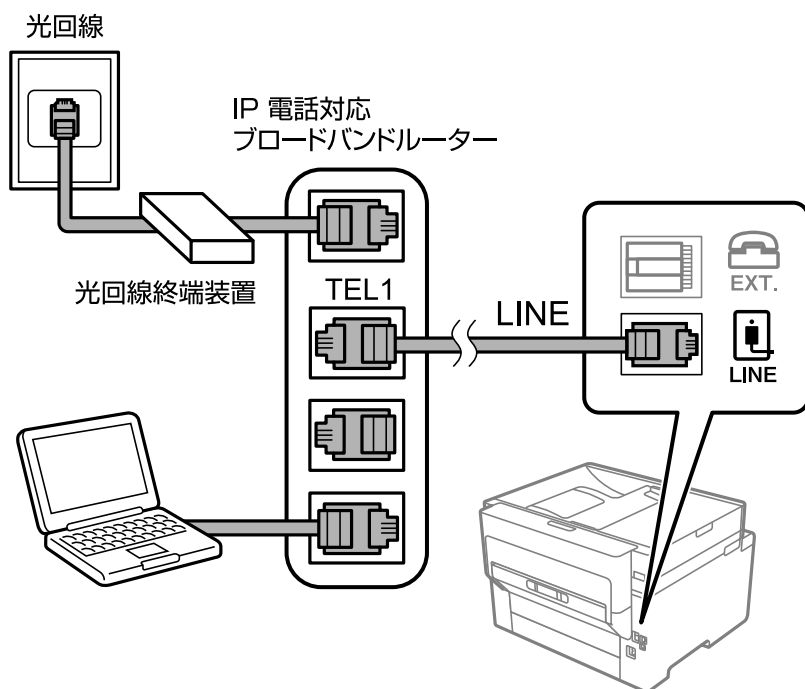

**参考** 2回線契約していないときは必ずルーターのTEL1（ポート名はルーターによって異なります。Aや1などの先頭の番号）に接続してください。

## 電話機とプリンターを接続する

1つの電話回線で、ファクスと電話の両方を使用するときは、お手持ちの電話機を外付け電話機としてプリンターに接続します。

- 参考**
- ファクス機能付き電話は、ファクス機能を無効にしてから接続してください。詳しくは電話機のマニュアルをご覧ください。電話機の機種によってはファクス機能を完全に無効にできないため、外付け電話機として使用できない場合があります。
  - 留守番電話機能を使うときは、ファクスを受信するまでの〔呼び出し回数〕を留守番電話の呼び出し回数より多く設定してください。
  - ナンバー・ディスプレイサービスを利用するときは、プリンターの〔ナンバー・ディスプレイ対応〕設定を変更してください。

1. プリンター背面部のEXT.ポートからキャップを取り外します。

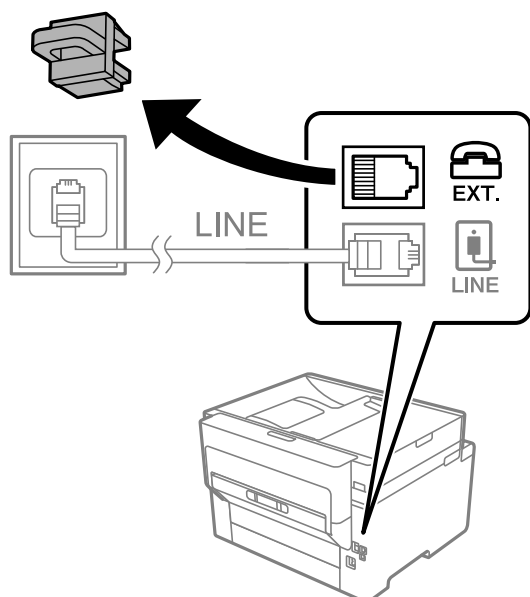

2. 電話機とEXT.ポートをモジュラーケーブルで接続します。

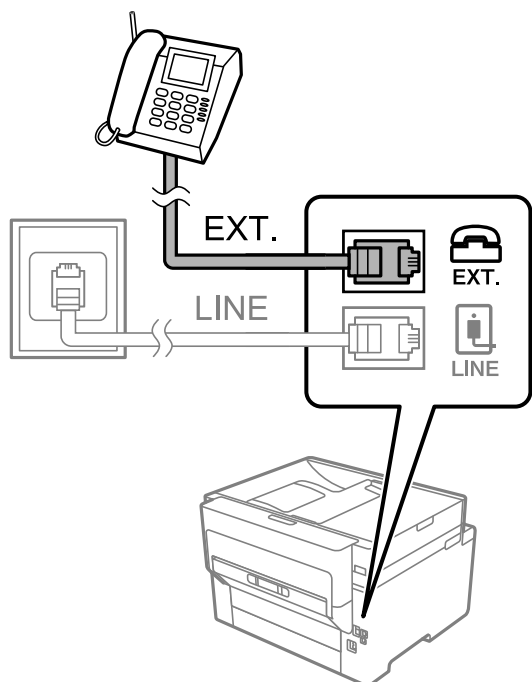

**参考** 1つの電話回線で、ファクスと電話の両方を使用するときは、必ず外付け電話機をプリンターのEXT.ポートに接続してください。同回線にプリンターと並列で接続すると（ブランチ接続）、プリンターも電話機も正常な動作ができなくなります。

3. プリンターの操作パネルで「ファクス」を選択します。

4. 受話器を上げます。

以下のように送信開始（または受信開始）を促すメッセージが表示されれば、接続が成功しています。



#### 関連情報

- ➔ 「プリンターでファクス送受信できるようにする」 429ページ
- ➔ 「留守番機能付き電話機を使えるようにする」 431ページ
- ➔ 「電話機の操作だけで受信できるようにする」 432ページ
- ➔ 「受信モード：」 345ページ

## プリンターでファクス送受信できるようにする

[ファクス設定ウィザード] で基本設定が完了し、ファクス送受信が可能になります。ウィザードは、初回電源投入時に自動で表示されます。手動でプリンターの操作パネルからも表示できます。初回電源投入時にスキップした場合や設置場所を変更した場合は、手動で設定してください。

- ウィザードに従って設定する項目は以下です。
  - [発信元設定] ( [発信元番号] と [発信元名] )
  - [受信モード] ( [自動]、[ファクス/電話自動切替] または [手動] )
- 接続環境に応じて自動的に設定される項目は以下です。
  - [ダイヤル種別] ( [プッシュ]、[ダイヤル(10PPS)] など)
- その他の基本設定はウィザードでは変更されません。

### 関連情報

➔ [「基本設定」344ページ](#)

## ファクス設定ウィザードを使ってファクス送受信できるようにする

1. プリンターの操作パネルから、[設定] - [本体設定] - [ファクス設定] - [ファクス設定ウィザード] の順に選択します。

2. 画面の指示に従って、発信元の名前（自局の名前や会社名など）や番号を入力します。

 発信元の名前と番号は、送信文書のヘッダー情報になります。

3. 受信モードを設定します。

- プリンターに電話機を接続しない場合  
[いいえ] を選択します。  
[受信モード] は [自動] に設定されます。
- プリンターに電話機を接続する場合  
[はい] を選択して、ファクスを自動受信するかしないかを選択します。

 [ファクスを自動受信する] で [はい] を選択すると、[受信モード] は [ファクス/電話自動切替] に設定されません。

4. 画面表示された設定結果を確認します。確認したら次の画面に進みます。

修正するときは  をタップしてください。

5. 「診断開始」を選択してファクスの接続チェックをします。チェックが完了したら「印刷開始」を選択して結果レポートを印刷します。

**参考**

- レポートにエラーが表示されていたら、レポートの指示に従って対処してください。
- 「接続回線選択」画面が表示されたら接続回線のタイプを選択してください。
  - 構内交換機 (PBX) やターミナルアダプターに接続しているときは、「構内交換機(PBX)」を選択します。
  - 一般加入電話回線 (PSTN) に接続しているときは「一般回線(PSTN)」を選択し、「確認」画面で「検出し

ない」を選択します。ただし、「検出し

ない」にするとファクス番号の先頭の番号がダイヤルされず、誤った番号にダイヤルされてしまう可能性があります。

留守番機能付き電話機や、ナンバーディスプレイ電話機を接続したときは、他にも設定が必要です。外付け電話機接続時の設定を確認してください。下の関連情報を参照してください。

### 関連情報

- ➔ [「プリンターを電話回線に接続する」425ページ](#)
- ➔ [「留守番機能付き電話機を使えるようにする」431ページ](#)
- ➔ [「受信モード：」345ページ](#)
- ➔ [「発信元の電話番号を表示する設定にする」432ページ](#)
- ➔ [「電話機の操作だけで受信できるようにする」432ページ](#)
- ➔ [「基本設定」344ページ](#)

## 用途に応じてファクス機能の設定をする

プリンターの操作パネルを使って、プリンターのファクス機能を個別に設定できます。「ファクス設定ウィザード」を使って設定した項目も変更できます。詳しくは、ファクス設定メニューの説明ページをご覧ください。

**参考**

- Web Configからもプリンターのファクス機能を設定できます。
- Web Configでのメニュー名や表示場所は、プリンターの操作パネルのファクス設定と異なることがあります。

### 関連情報

- ➔ [「ファクス設定」343ページ](#)
- ➔ [「構内交換機 \(PBX\) を使用する設定にする」430ページ](#)
- ➔ [「外付け電話機接続時の設定をする」431ページ](#)
- ➔ [「相手先から送られてきたファクスを受信する」136ページ](#)
- ➔ [「受信ファクスの保存と転送を設定する」432ページ](#)
- ➔ [「特定の条件で受信ファクスを保存・転送するように設定する」435ページ](#)
- ➔ [「迷惑ファクスの受信拒否を設定する」439ページ](#)
- ➔ [「コンピューターからのファクス送受信を設定する」439ページ](#)

### 構内交換機 (PBX) を使用する設定にする

会社で内線や外線発信番号 (0や9などを使用した外線に発信するための番号) を使っているときは、以下の設定をしてください。

**参考** [接続回線] の設定が [構内交換機(PBX)] のときに、外線発信番号に続けて電話番号をダイヤルすると、プリンターは次の順番で発信しますので、誤接続となるトラブルのリスクを低減できます。

- 構内交換機(PBX)のダイヤルトーンを検出する
- 外線発信番号（ [外線発信番号] が [使用する] のときは [#] ）をダイヤルする
- 外線のダイヤルトーンを検出する
- 宛先の電話番号（例：「035555XXXX」）をダイヤルする

1. プリンターの操作パネルで [設定] を選択します。
2. [本体設定] - [ファクス設定] - [基本設定] の順に選択します。

**参考** パスワード画面が表示されたらパスワードを入力してください。パスワードがわからないときは管理者にお問い合わせください。

3. [接続回線] を選択し、 [構内交換機(PBX)] を選択します。
4. 外線発信番号の代わりに#を利用して 外線番号にファクス送信したいときは、 [外線発信番号] をタップして [使用する] に切り替え、外線発信番号を登録します。

**参考**

- ダイヤルするときに外線発信番号の代わりに#を入力すると、0や9などの外線発信番号に置き換えます。例えば、外線発信番号が「0」、電話番号が「035555XXXX」の場合、ダイヤル番号は「#035555XXXX」です。アドレス帳に登録する番号も同じです。
- 「0」や「9」などの外線発信番号付きでアドレス帳に登録した宛先は、外線発信番号の代わりに#を使用した番号で登録し直してください。または、 [外線発信番号] を [使用しない] に設定してください。

5. [OK] を選択して設定を保存します。

## 外付け電話機接続時の設定をする

### 留守番機能付き電話機を使えるようにする

留守番機能を使用するときの設定をします。

1. プリンターの操作パネルで [設定] を選択します。
2. [本体設定] - [ファクス設定] - [基本設定] の順に選択します。
3. [受信モード] を [自動] に設定します。
4. プリンターの [呼び出し回数] を留守番電話の呼び出し回数より多く設定します。

少ないと留守番電話への録音や通話ができません。留守番電話機の設定は、留守番電話機のマニュアルをご覧ください。

外付け電話機の留守番電話機能を使用しないときは、プリンターの [受信モード] を [ファクス/電話自動切替] に設定することをお勧めします。

### 関連情報

➔ [「基本設定」344ページ](#)

### 発信元の電話番号を表示する設定にする

電話番号を表示するには、ナンバー・ディスプレイ回線の契約が必要です。  
プリンターで以下を設定します。

1. プリンターの操作パネルで **【設定】** を選択します。
2. **【本体設定】 - 【ファクス設定】 - 【基本設定】 - 【ナンバー・ディスプレイ対応】** の順に選択します。
3. **設定** を選択します。
  - オン：プリンターだけに電話番号を表示します。プリンターのアドレス帳に登録されている相手先は登録名称で表示されます。
  - 外付け電話機優先：外付け電話とプリンターの両方に電話番号を表示します。

#### 関連情報

➔ [【基本設定】 344ページ](#)

### 電話機の操作だけで受信できるようにする

受話器を上げて外付け電話機を操作するだけ（プリンターでの操作なし）でファクスを受信できます。  
【リモート受信】はトーン信号（ピッポッパッ）に対応した電話機で使用できます。

1. プリンターの操作パネルで **【設定】** を選択します。
2. **【本体設定】 - 【ファクス設定】 - 【基本設定】 - 【リモート受信】** の順に選択します。
3. **【リモート受信】** をタップして **【オン】** にする
4. **【起動コード】** を選択し、2桁のコード（0-9、\*、#の組み合わせ）を入力して **【OK】** をタップします。
5. **【OK】** を選択して設定を保存します。

#### 関連情報

➔ [【基本設定】 344ページ](#)

### 受信ファクスの保存と転送を設定する

受信ファクスは印刷するように初期設定されています。この他に、受信文書の保存や転送をする設定ができます。

- 参考**
- Web Configからも、受信ファクスを保存したり転送したりする設定ができます。
  - 特定の条件で受信ファクスを保存・転送することもできます。  
[【特定の条件で受信ファクスを保存・転送するように設定する】 435ページ](#)

#### 関連情報

- ➔ [【受信ファクスを保存する設定をする】 433ページ](#)
- ➔ [【受信ファクスを転送する設定をする】 434ページ](#)

## 受信ファクスを保存する設定をする

送信元や時間帯によらず、ファクスを受信したら受信ボックスや外部メモリーに保存するように設定できます。受信ファクスは、プリンターの画面で内容を見てから印刷できます。

受信ファクスをコンピューターに保存 (PC-FAX受信) するには、次の関連情報を参照してください：「[機能：コンピューターからの送受信 \(Windows/Mac OS\) 」125ページ](#)

- 参考**
- Web Configからも、受信ファクスを保存する設定ができます。[ファクス] タブ - [保存・転送設定] - [条件なし保存・転送] の順に選択し、[処理方法] で保存先の設定をします。
  - 保存と同時に印刷や転送も処理もできます。同じ設定画面から設定できます。

1. プリンターの操作パネルで、[設定] - [本体設定] - [ファクス設定] の順に選択します。
2. [受信設定] - [保存・転送設定] - [条件なし保存・転送] の順に選択します。  
メッセージが表示されたら確認して [OK] をタップします。
3. 受信ファクスの保存先 (受信ボックスや外部メモリー) を設定します。



- 受信ファクスの保存先に、受信ボックスを指定する場合
  - ① [受信ボックスに保存] をタップして [オン] にする
  - ② メッセージが表示されたら確認して [OK] を選択する
- 受信ファクスの保存先に、外部メモリーを指定する場合
  - ① 外部メモリーをプリンターにセットする
  - ② [外部メモリーに保存] を選択する
  - ③ [オン] を選択 (保存と同時に自動で印刷したいときは [オン(印刷もする)] を選択) する
  - ④ メッセージを確認して [作成開始] をタップする

セットした外部メモリーに、受信ファクス保存用のフォルダーが作成されます。

  - ⑤ メッセージを確認して [閉じる] をタップ (またはメッセージが消えたら)、[閉じる] をタップする
  - ⑥ 続いてメッセージが表示された場合は、確認して [OK] をタップする

**！重要** 受信したファクスは、外部メモリーに保存される前にプリンターのメモリーに一時保存されます。プリンターのメモリーの空き容量が不足すると送受信ができなくなるため、必ず空き容量に余裕のある外部メモリーをプリンターにセットしておいてください。

- 参考** 受信ファクスの保存結果を電子メールで送信 (1件のみ) する設定をします。必要に応じて [メール通知設定] を選択して、終了を通知したい処理の選択と送信先の設定をしてください。

4. [閉じる] を選択して [条件なし保存・転送] の設定を完了します。

設定はここまです。必要に応じて [共通設定] を設定してください。詳細は、[保存・転送設定] メニューの [共通設定] の説明をご覧ください。

**参考** 受信したファクスを条件付きで保存する場合は、以下の関連情報を参照してください。

#### 関連情報

- ➔ [「特定の条件で受信ファクスを保存する」 435ページ](#)
- ➔ [「保存・転送設定」 347ページ](#)
- ➔ [「受信したファクスをプリンターの画面で確認する」 142ページ](#)

#### 受信ファクスを転送する設定をする

転送先（メール、共有フォルダー、他のファクス機）は、5件まで選択できます。転送先とする宛先をあらかじめアドレス帳に登録しておく必要があります。メールアドレスに転送するときは、メールサーバーの設定もしてください。

[「メールサーバーを設定する」 388ページ](#)

[「共有フォルダーを設定する」 392ページ](#)

[「アドレス帳を使えるようにする」 411ページ](#)

カラー文書は他のファクス機に転送できません。転送失敗文書として処理されます。

- 参考**
- Web Configからも、受信ファクスを転送する設定ができます。[ファクス] タブ - [保存・転送設定] - [条件なし保存・転送] の順に選択し、[処理方法] で転送先の設定をします。
  - 保存と同時に印刷や保存も処理もできます。同じ設定画面から設定できます。

1. プリンターの操作パネルで、[設定] - [本体設定] - [ファクス設定] の順に選択します。
2. [受信設定] - [保存・転送設定] - [条件なし保存・転送] の順に選択します。  
メッセージが表示されたら確認して [OK] をタップします。
3. 転送先を5件まで設定します。

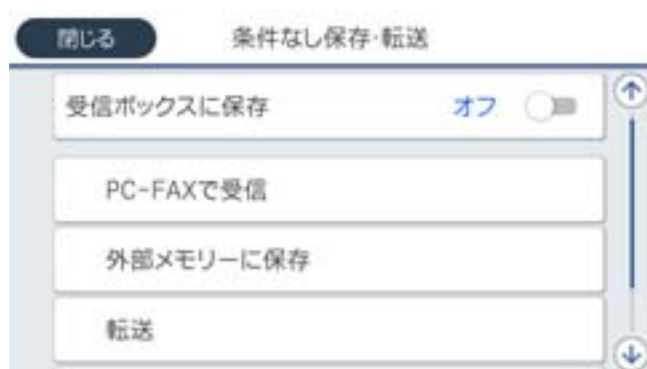

- ① [転送] を選択する
- ② [オン] を選択する転送と同時に自動で印刷をしたいときは、[オン(印刷もする)] を選択する
- ③ [宛先を追加] を選択して、アドレス帳から転送先（最大5件）を選択する
- ④ [閉じる] をタップして転送先の指定を終えてから、[閉じる] をタップする
- ⑤ [転送失敗時の動作] で、転送失敗文書を印刷するか受信ボックスに保存か選択する
- ⑥ [OK] をタップする

**！重要** 受信ボックスがいっぱいになるとファクスを受信できません。文書は速やかに確認して受信ボックスから削除してください。転送失敗文書件数は、その他の未処理件数と合わせてホーム画面の  に表示されます。

**参考** 受信ファクスの転送する結果を電子メールで送信（1件のみ）する設定をします。必要に応じて [メール通知設定] を選択して、終了を通知したい処理の選択と送信先の設定をしてください。

#### 4. [閉じる] を選択して [条件なし保存・転送] の設定を完了します。

- 参考**
- 設定はここまでです。必要に応じて [共通設定] を設定してください。詳細は、[保存・転送設定] メニューの [共通設定] の説明をご覧ください。
  - ネットワーク上のフォルダーやメールアドレスを転送先に指定したときは、実際にその宛先に送ることができるかどうかスキャンモードでテストすることをお勧めします。ホーム画面から [スキャン] - [メール]、または [スキャン] - [ネットワークフォルダー] の順に選択し、ファクスの転送先と同じ宛先を選んでスキャンすることでテストできます。

#### 関連情報

➔ [「保存・転送設定」347ページ](#)

### 特定の条件で受信ファクスを保存・転送するように設定する

特定設定条件で受信ファクスを保存・転送できます。

- 参考**
- 受信ファクスは印刷するように初期設定されています。
  - 無条件で受信ファクスを保存することもできます。  
[「受信ファクスの保存と転送を設定する」432ページ](#)

#### 関連情報

➔ [「特定の条件で受信ファクスを保存する」435ページ](#)  
➔ [「特定の条件で受信ファクスを転送する」437ページ](#)

### 特定の条件で受信ファクスを保存する

受信ファクスを特定の時間に保存したり、特定の相手から受信したファクスを保存したりすることができます。受信ボックスや外部メモリーに保存できます。親展ボックスや受信ボックスに保存した受信ファクスは、プリンターの画面で内容を見てから印刷できます。

特定の時間にファクス受信するには、[日付/時刻] と [時差] が正しく設定されていることをプリンターの操作パネルで事前に確認してください。[設定] - [本体設定] - [基本設定] - [日付/時刻設定] の順に選択します。

- 参考**
- Web Configからも、受信ファクスを保存する設定ができます。[ファクス] タブ - [保存・転送設定] - [条件保存・転送] の順に選択し、登録番号を選択して [編集] をクリックしたら宛先を設定します。
  - 保存と同時に印刷や転送も処理もできます。同じ設定画面から設定できます。

- プリンターの操作パネルで、[設定] - [本体設定] - [ファクス設定] の順に選択します。
- [受信設定] - [保存・転送設定] - [条件保存・転送] の順に選択し、[条件保存・転送] の下にある未登録の条件設定の  をタップします。

3. [名称] を選択して、登録する名称を入力します。
4. [条件] を選択して条件を設定します。設定後 [閉じる] を選択します。
  - 相手先電話番号一致：送信者のファクス番号が一致した場合に受信ファクスを処理します。  
[相手先電話番号一致] を選択して、ファクス番号（最大20桁）を入力します。
  - Fコード(SUB)完全一致：Fコードが完全一致した場合に受信ファクスを処理します。  
[Fコード(SUB)] を選択して、Fコードを入力します。
  - パスワード(SID)完全一致：パスワード（SID）が完全一致した場合に受信ファクスを処理します。  
[パスワード(SID)] を選択して、パスワードを入力します。
  - 受信時間の設定：指定した時間帯に受信ファクスを処理します。  
[受信時間の設定] を有効にしてから [適用開始時刻] と [適用終了時刻] に時刻を設定します。
5. [保存・転送先] を選択し、受信ファクスの保存先（ボックス、外部メモリー）を設定します。



- 受信ファクスの保存先に、受信ボックスまたは親展ボックスを指定する場合：
  - ① [ボックスに保存] を選択する
  - ② [ボックスに保存] をタップして [オン] にする
  - ③ 文書を保存するボックスを選択する
- 受信ファクスの保存先に、外部メモリーを指定する場合
  - ① 外部メモリーをプリンターにセットする
  - ② [外部メモリーに保存] を選択する
  - ③ [外部メモリーに保存] をタップして [オン] にする
  - ④ メッセージを確認して [作成開始] をタップする
 セットした外部メモリーに、受信ファクス保存用のフォルダーが作成されます。

**！重要** 受信したファクスは、外部メモリーに保存される前にプリンターのメモリーに一時保存されます。プリンターのメモリーの空き容量が不足すると送受信ができなくなるため、必ず空き容量に余裕のある外部メモリーをプリンターにセットしておいてください。

**参考** [印刷] を [オン] にしておくと、同時に印刷もできます。

6. [閉じる] を選択して [保存・転送先] の設定を完了します。

**参考** 受信ファクスの保存結果を電子メールで送信（1件のみ）する設定をします。必要に応じて [メール通知設定] を選択して、終了を通知したい処理の選択と送信先の設定をしてください。

7. [条件保存・転送] を完了する（ [保存・転送設定] 画面に戻る）まで、 [OK] を選択します。

## 8. 条件を登録したボックスを選択して、[有効] を選択します。

設定はここまでです。必要に応じて [共通設定] を設定してください。詳細は、[保存・転送設定] メニューの [共通設定] の説明をご覧ください。

### 関連情報

- ➔ [「保存・転送設定」 347ページ](#)
- ➔ [「受信したファクスをプリンターの画面で確認する」 142ページ](#)

### 特定の条件で受信ファクスを転送する

メール、共有フォルダー、他のファクス機に転送できます。転送先とする宛先をあらかじめアドレス帳に登録しておく必要があります。メールアドレスに転送するときは、メールサーバーの設定もしてください。

[「メールサーバーを設定する」 388ページ](#)

[「共有フォルダーを設定する」 392ページ](#)

[「アドレス帳を使えるようにする」 411ページ](#)

特定の時間にファクス受信するには、[日付/時刻] と [時差] が正しく設定されていることをプリンターの操作パネルで事前に確認してください。[設定] - [本体設定] - [基本設定] - [日付/時刻設定] の順に選択します。

カラー文書は他のファクス機に転送できません。転送失敗文書として処理されます。

- 参考**
- Web Configからも、受信ファクスを転送する設定ができます。[ファクス] タブ - [保存・転送設定] - [条件保存・転送] の順に選択し、登録番号を選択して [編集] をクリックしたら宛先を設定します。
  - 保存と同時に印刷や保存も処理もできます。同じ設定画面から設定できます。

1. プリンターの操作パネルで、[設定] - [本体設定] - [ファクス設定] の順に選択します。
2. [受信設定] - [保存・転送設定] - [条件保存・転送] の順に選択し、[条件保存・転送] の下にある未登録の条件設定の  をタップします。
3. [名称] を選択して、登録する名称を入力します。
4. [条件] を選択して条件を設定します。設定後 [閉じる] を選択します。
  - 相手先電話番号一致：送信者のファクス番号が一致した場合に受信ファクスを保存します。  
[相手先電話番号一致] を選択して、ファクス番号（最大20桁）を入力します。
  - Fコード(SUB)完全一致：Fコードが完全一致した場合に受信ファクスを処理します。  
[Fコード(SUB)] を選択して、Fコードを入力します。
  - パスワード(SID)完全一致：パスワード (SID) が完全一致した場合に受信ファクスを処理します。  
[パスワード(SID)] を選択して、パスワードを入力します。
  - 受信時間の設定：指定した時間帯に受信ファクスを処理します。  
[受信時間の設定] を有効にしてから [適用開始時刻] と [適用終了時刻] に時刻を設定します。

5. 「保存・転送先」を選択して、転送先の設定をします。



- ① 「転送」を選択する
- ② 「オン」を選択する転送と同時に自動で印刷をしたいときは、「オン(印刷もする)」を選択する
- ③ 「宛先」を選択して、アドレス帳から転送先を選択する。ただし転送先に指定できるのは1件のみ
- ④ 転送先を指定したら「閉じる」をタップする
- ⑤ 転送先が正しいことを確認して「閉じる」を選択する
- ⑥ 「転送失敗時の動作」で、転送失敗文書を印刷するか受信ボックスに保存か選択する

**！重要** 受信ボックスまたは親展ボックスがいっぱいになるとファクスを受信できません。文書は速やかに確認して受信ボックスから削除してください。転送失敗文書件数は、その他の未処理件数と合わせてホーム画面の  に表示されます。

6. 「閉じる」を選択して「保存・転送先」の設定を完了します。

**参考** 受信ファクスの転送する結果を電子メールで送信（1件のみ）する設定をします。必要に応じて「メール通知設定」を選択して、終了を通知したい処理の選択と送信先の設定をしてください。

7. 「条件保存・転送」を完了する（「保存・転送設定」画面に戻る）まで、「OK」を選択します。

8. 条件を登録したボックスを選択して、「有効」を選択します。

設定はここまでです。必要に応じて「共通設定」を設定してください。詳細は、「保存・転送設定」メニューの「共通設定」の説明をご覧ください。

**参考**

- 設定はここまでです。必要に応じて「共通設定」を設定してください。詳細は、「保存・転送設定」メニューの「共通設定」の説明をご覧ください。
- ネットワーク上のフォルダーやメールアドレスを転送先に指定したときは、実際にその宛先に送ることができるかどうかスキャンモードでテストすることをお勧めします。ホーム画面から「スキャン」 - 「メール」、または「スキャン」 - 「ネットワークフォルダー」の順に選択し、ファクスの転送先と同じ宛先を選んでスキャンすることでテストできます。

#### 関連情報

- ➔ [「保存・転送設定」347ページ](#)
- ➔ [「WebブラウザからWeb Configを起動する」335ページ](#)

## 迷惑ファクスの受信拒否を設定する

プリンターで、迷惑ファクスを拒否する設定ができます。

- 着信拒否  
ナンバーディスプレイサービスを利用して、着信自体を拒否します。  
[着信拒否] を利用するには、ナンバーディスプレイ回線の契約が必要です。また、[ナンバー・ディスプレイ対応] 設定を有効にしておく必要があります。
- ファクス受信拒否  
着信後に発信元ファクス番号を確認して受信拒否します。

1. プリンターの操作パネルで [設定] を選択します。
2. [本体設定] - [ファクス設定] - [基本設定] - [着信・ファクス受信拒否] の順に選択します。
3. 拒否条件を設定します。

- ナンバーディスプレイサービスを利用して着信拒否する場合  
[着信拒否] を選択し、以下を設定します。
  - ・ [拒否番号リスト] : 拒否番号リストに載っている番号の着信を拒否します。
  - ・ [非通知] : 非通知番号の着信を拒否します。

**参考** 着信拒否の対象ファクスは呼び出しをせず、発信元に話し中を返します。

- 着信後に発信元ファクス番号をチェックして受信拒否する場合  
[ファクス受信拒否] を選択し、以下の項目を1つ以上有効にします。
  - ・ 拒否番号リスト : 拒否番号リストに載っている番号の受信を拒否します。
  - ・ 非通知 : 送信元情報が設定されていないファクスの受信を拒否します。
  - ・ アドレス帳未登録 : 宛先帳に登録されていない番号の受信を拒否します。

4.  をタップして [着信・ファクス受信拒否] 画面に戻ります。
5. [拒否番号リスト] を使う場合は、[拒否番号リスト編集] を選択して拒否番号リストを編集します。

## コンピューターからのファクス送受信を設定する

コンピューターでファクス送受信するには、ネットワークかUSBでプリンターに接続したクライアントのコンピューターにFAX Utilityをインストールしておく必要があります。

### コンピューターからファクス送信する設定

Web Configで設定します。

1. Web Config画面から、[ファクス] タブ - [送信設定] の順にクリックします。
2. [使用する] で [PC-FAX送信機能] を選択します。  
[PC-FAX送信機能] の初期値は [使用する] です。コンピューターから送信できないようにする場合は、[使用しない] を選択してください。
3. [設定] ボタンをクリックします。

#### 受信ファクスをコンピューターに保存する設定

FAX Utilityを使うと、受信ファクスをコンピューターに保存できます。クライアントのコンピューターにFAX Utility をインストールして設定してください。設定方法は、FAX Utilityの「オンラインヘルプ」 - 「基本の操作」をご覧ください。

設定すると、プリンターの操作パネルにある以下の項目が「オン」になります。

[設定] - [本体設定] - [ファクス設定] - [受信設定] - [保存・転送設定] - [条件なし保存・転送] - [PC-FAXで受信]

#### 受信ファクスをコンピューターに保存してプリンターで印刷する設定

プリンターで以下を設定します。事前に、受信ファクスをコンピューターに保存する設定をしておいてください。

1. プリンターの操作パネルで「設定」を選択します。
2. 「本体設定」 - 「ファクス設定」 - 「受信設定」の順に選択します。
3. 「保存・転送設定」 - 「条件なし保存・転送」 - 「PC-FAXで受信」 - 「オン(印刷もする)」の順に選択します。

#### コンピューターへの受信ファクスの保存をやめる設定

プリンターから設定変更します。

 **参考** FAX Utilityからも変更できますが、プリンターに、コンピューターに未保存の受信ファクスが残っているときは変更できません。

1. プリンターの操作パネルで「設定」を選択します。
2. 「本体設定」 - 「ファクス設定」 - 「受信設定」の順に選択します。
3. 「保存・転送設定」 - 「条件なし保存・転送」 - 「PC-FAXで受信」 - 「オフ」の順に選択します。

## プリンターの基本動作を設定する

### 操作パネルの動作を設定する

プリンターの操作パネルに関する設定をします。以下の設定ができます。

1. Web Configで「デバイス管理」タブ - 「パネル」を選択します。
2. 必要に応じて以下の項目を設定します。
  - 表示言語  
操作パネルの表示言語を選択します。
  - パネルロック  
「オン」にすると、操作パネルでシステム管理者権限が必要な項目は選択できなくなります。選択するにはプリンターに管理者としてログオンします。管理者パスワードを設定していないとパネルロックは無効になります。

- 無操作タイマー設定  
[オン] にすると、利用者制限の利用者またはシステム管理者としてログオンしている場合、設定した時間内に操作パネルの操作がなかったときに、自動でログオフして初期画面に移行します。  
10秒～240分まで1秒単位で設定できます。

**参考** プリンターの操作パネルからも設定できます。

- 表示言語： [設定] - [本体設定] - [基本設定] - [言語選択/Language]
- パネルロック： [設定] - [本体設定] - [管理者用設定] - [セキュリティー設定] - [管理者設定] - [管理者ロック]
- 無操作タイマー設定： [設定] - [本体設定] - [基本設定] - [無操作タイマー設定]（オン/オフのみ設定できます。）

3. [設定] をクリックします。

## 無操作時の省電力設定をする

プリンターの操作パネルが一定時間操作されなかった場合に、節電モードへ移行する時間と自動で電源を切る時間を設定できます。使用する環境に合わせて時間を設定してください。

1. Web Configで [デバイス管理] タブ- [省電力] を選択します。

2. 必要に応じて以下の項目を設定します。

- 節電移行時間  
操作パネル無操作時に節電モードへ移行する時間を設定します。

**参考** プリンターの操作パネルからも設定できます。  
[設定] - [本体設定] - [基本設定] - [スリープ移行時間設定]

- 自動電源オフ時間  
プリンターが動作していない状態が続いたとき、自動的に電源が切れるまでの時間を選択します。ファクスを使用している場合は、 [なし] を選択します。

**参考** プリンターの操作パネルからも設定できます。  
[設定] - [本体設定] - [基本設定] - [自動電源オフ]

3. [設定] をクリックします。

## 音の設定をする

パネル操作やプリンター、ファクスの動作時の音に関する設定をします。

**参考** プリンターの操作パネルからも設定できます。  
[設定] - [本体設定] - [基本設定] - [音の設定]

1. Web Configで [デバイス管理] タブ - [音の設定] を選択します。

2. 必要に応じて以下の項目を設定します。

- 通常時  
[通常時] の音を設定します。
- 動作音低減モード時  
[動作音低減モード] の音を設定します。  
以下のいずれかがオンになっている場合に有効です。
  - プリンターの操作パネル：  
[設定] - [本体設定] - [プリンター設定] - [動作音低減モード]  
[設定] - [本体設定] - [ファクス設定] - [受信設定] - [印刷設定] - [動作音低減モード]
  - Web Config：  
[ファクス] タブ- [印刷設定] - [動作音低減モード]

3. [設定] をクリックします。

## タイムサーバーと日付/時刻を同期する

タイムサーバー（NTPサーバー）と連携すると、プリンターとネットワーク上のコンピューターとの時刻を同期できます。タイムサーバーは、組織内で運用している場合やインターネット上に公開している場合があります。CA証明書やKerberos認証を使っている場合、連携すると時間に関するトラブルを防ぐことができます。

1. Web Configで [デバイス管理] タブ - [日付/時刻] - [タイムサーバー] を選択します。

2. [タイムサーバーを使用する] を [使用する] にします。

3. [タイムサーバーアドレス] にタイムサーバーのアドレスを入力します。

IPv4、IPv6アドレスまたはFQDNが使用できます。252文字以内で入力します。指定しない場合は空白にします。

4. [更新間隔（分）] を入力します。

1分単位で10,080分まで設定できます。

5. [設定] をクリックします。

 [タイムサーバーステータス] でサーバーとの接続状態を確認できます。

## スキャン、コピー、ファクスの標準値を設定する（ユーザーデフォルト設定）

機能ごとに標準値を設定できます。  
標準値を設定できるのは以下の機能です。

- スキャン to ネットワークフォルダー 機能
- スキャン to メール 機能
- スキャン to 外部メモリー 機能
- スキャン to クラウド 機能
- コピー

- ファクス
- 1. Web Configの [スキャン/コピー] タブ - [ユーザーデフォルト設定] から標準値を設定する機能を選択します。  
ファクスのユーザーデフォルト設定は [ファクス] タブ - [ユーザーデフォルト設定] を選択します。
- 2. 各項目を設定します。
- 3. [設定] をクリックします。  
無効の組み合わせの設定値があった場合は、設定できる組み合わせに自動修正されます。

## 設定時のトラブルを解決する

### トラブルを解決するための糸口

- エラーメッセージの確認  
何らかのトラブルが発生した場合、始めにプリンターの操作パネルやドライバーの画面などにメッセージが出ていないか確認してください。通知メールを送信するように設定してあると、イベントが発生した場合に素早く状態を把握できます。
- ネットワーク接続診断レポート  
ネットワークとプリンターの状況を診断して、結果がレポートされます。  
プリンター側から判別できるエラーを見つけることができます。
- 通信状態の確認  
サーバーやクライアントコンピューターの通信状態をpingやipconfigなどのコマンドを使って確認します。
- 接続テスト  
メールサーバーとの接続は、プリンターから接続テストをすることで確認できます。また、クライアントコンピューターからサーバーへの接続テストをして通信状態を確認します。
- 設定の初期化  
設定や通信状態に問題がない場合、プリンターのネットワーク設定を無効にしたり、初期状態に戻して設定をやり直したりすると、トラブルが解消する場合があります。

### Web Configにアクセスできない

#### プリンターのIPアドレスが設定されていない

プリンターに有効なIPアドレスが設定されていない可能性があります。プリンターの操作パネルでIPアドレスを設定してください。現在の設定は、ネットワークステータスシートやプリンターの操作パネルで確認できます。

#### WebブラウザがSSL/TLSの暗号強度に対応していない

SSL/TLSには暗号強度があります。Web Configは以下のメッセージ暗号化をサポートしているブラウザで起動できます。使用しているブラウザが対応しているか確認してください。

- 80bit : AES256/AES128/3DES
- 112bit : AES256/AES128/3DES

- 128bit : AES256/AES128
- 192bit : AES256
- 256bit : AES256

#### CA署名証明書の有効期限が切れた

証明書の有効期限に問題がある場合、Web ConfigにSSL/TLS通信 (https) で接続したときに「有効期限が切れている」と表示されます。証明書の有効期限内に表示される場合は、プリンターの時刻が正しく設定されているか確認してください。

#### 証明書とプリンターの共通ネームが一致していない

共通ネームの不一致が起こると、Web ConfigにSSL/TLS通信 (https) で接続したときに「セキュリティー証明書の名前が一致しません...」と表示されます。これは以下のIPアドレスが一致していないために発生します。

- 自己署名証明書の作成や更新時、CSRの作成時に共通ネームで記述したIPアドレス
- Web Configの起動時にブラウザに入力したIPアドレス

自己署名証明書の場合は証明書を更新してください。

CA署名証明書の場合は該当のプリンター用に証明書を取得し直してください。

#### ブラウザにローカルアドレスのプロキシサーバー設定がされていない

プリンターでプロキシサーバーを使用する設定にしている場合、ブラウザでローカルアドレスへの接続にプロキシサーバーを経由しないよう設定します。

- Windows :  
[コントロールパネル] - [ネットワークとインターネット] - [インターネットオプション] - [接続] - [LANの設定] の [プロキシ サーバー] で、LAN (ローカルアドレス) にプロキシサーバーを使わない設定にします。
- Mac OS :  
[システム環境設定] - [ネットワーク] - [詳細] - [プロキシ] で [プロキシ設定を使用しないホストとドメイン] にローカルアドレスを登録します。  
記入例：  
192.168.1.\* : ローカルアドレス 192.168.1.XXX、サブネットマスク 255.255.255.0の場合  
192.168.\*.\* : ローカルアドレス 192.168.XXX.XXX、サブネットマスク 255.255.0.0の場合

---

## プリンターの管理

### 本体のセキュリティー機能の紹介

エプソンデバイスのセキュリティー機能を紹介します。

機能名	どんな機能が	何を設定するのか	何を防止できるのか
管理者パスワードの設定	ネットワークやUSBの接続設定、ファクスの送受信や転送の詳細設定、ユーザーデフォルト設定など、システムに関わる設定をロックし、管理者以外の変更ができないようにします。	システム管理者がデバイスにパスワードを設定します。 Web Config、操作パネルのどちらからも設定や変更ができません。	デバイスに保持されているIDやパスワード、ネットワーク設定、アドレス帳などの情報が不正に参照または変更されるのを防ぎます。また、ネットワーク環境やセキュリティポリシー、またはそれらに類する情報の漏えいなど、広範囲のセキュリティリスクにつながる危険性を低減します。
利用者制限設定	利用者ごとに印刷、スキャン、コピー、ファクスなどデバイスで使用できる機能を制限します。あらかじめ登録したユーザーアカウントでログインした場合に、特定の機能の使用を許可します。 また、操作パネルからのログイン後、一定時間操作がないと自動でログオフされます。	任意のユーザーアカウントを登録し、コピーやスキャンなど許可する機能を選択します。 ユーザーアカウントは10件まで登録できます。	利用者の業務内容や役割に応じた最小限の機能を許可することで、文書データの漏えいや不正閲覧のリスクが低減できます。
外部インターフェイス設定	USBポートなどデバイスへ接続するインターフェイスを制御できます。	USBメモリーなど外部機器を接続するUSBポートやコンピューターとのUSB接続の有効、無効を設定します。	<ul style="list-style-type: none"> <li>USBポート制御：機密文書の不正スキャンによるデータ持ち出しが低減できます。</li> <li>コンピューターのUSB接続：ネットワークを経由しない印刷やスキャンを禁止することで、デバイスの不正使用を防止できます。</li> </ul>

#### 関連情報

- ➔ [「ブラウザ上でプリンターの設定や変更をするソフトウェア \(Web Config\) 」 334ページ](#)
- ➔ [「管理者パスワードの設定」 445ページ](#)
- ➔ [「利用できる機能を制限する」 454ページ](#)
- ➔ [「外部インターフェイスを無効にする」 456ページ](#)

## 管理者設定

### 管理者パスワードの設定

管理者パスワードを設定すると、プリンターのユーザーがシステム管理に関する設定を変更することを防ぎます。管理者パスワードはWeb Config、操作パネル、Epson Device Adminのいずれからも設定、変更ができます。Epson Device Adminの操作方法については、Epson Device Adminのヘルプやマニュアルをご覧ください。

## 関連情報

- ➔ [「ブラウザ上でプリンターの設定や変更をするソフトウェア \(Web Config\) 」 334ページ](#)
- ➔ [「ネットワーク上のデバイスを管理するソフトウェア \(Epson Device Admin\) 」 336ページ](#)

## 操作パネルから管理者パスワードを設定する

プリンターの操作パネルから管理者パスワードを設定します。

1. プリンターの操作パネルで **〔設定〕** を選択します。
2. **〔本体設定〕** - **〔管理者用設定〕** - **〔セキュリティ設定〕** - **〔管理者設定〕** の順に選択します。
3. **〔管理者パスワード〕** - **〔新規設定〕** の順に選択します。
4. 管理者パスワードを入力します。
5. パスワードを再入力します。

**！重要** 管理者パスワードを忘れないようにしてください。管理者パスワードを忘れた場合、修理が必要になります。エプソンの修理窓口にご相談ください。

**参考** 管理者パスワードは、**〔管理者パスワード〕** から **〔変更〕** または **〔設定クリア〕** を選択して、管理者パスワードを入力すると変更や削除ができます。

## コンピューターから管理者パスワードを設定する

Web Configを使って管理者パスワードを設定します。

1. Web Configで **〔本体セキュリティ〕** タブ - **〔管理者パスワード変更〕** を選択します。
2. **〔新しいパスワード〕** と **〔新しいパスワードの確認〕** にパスワードを入力します。必要に応じてユーザー名を入力します。  
パスワードを変更するには、現在のパスワードを入力します。
3. **〔設定〕** を選択します。

**！重要** 管理者パスワードを忘れないようにしてください。管理者パスワードを忘れた場合、修理が必要になります。エプソンの修理窓口にご相談ください。

- 参考**
- ロックされている項目を設定、変更するには **〔管理者ログオン〕** をクリックして管理者パスワードを入力します。
  - 管理者パスワードを削除するには、**〔本体セキュリティ〕** タブ - **〔管理者パスワード削除〕** をクリックして管理者パスワードを入力します。

## 関連情報

- ➔ [「ブラウザ上でプリンターの設定や変更をするソフトウェア \(Web Config\) 」 334ページ](#)

## パネル操作を制限する

管理者パスワードを設定してパネルの管理者ロックを有効にすると、プリンターのシステム設定に関する項目をユーザーが変更できないようにロックできます。

ロックされた機能进行操作するには管理者パスワードが必要です。

### 管理者ロックを有効にする

パスワード設定したプリンターの管理者ロック を有効にします。  
先に管理者パスワードを設定してください。

#### 操作パネルから管理者ロックを有効にする

1. プリンターの操作パネルで [設定] を選択します。
2. [本体設定] - [管理者用設定] - [セキュリティー設定] - [管理者設定] の順に選択します。
3. [管理者ロック] から [オン] を選択します。

ホーム画面に  が表示されていることを確認してください。

#### コンピューターから管理者ロックを有効にする

1. Web Configで [管理者ログオン] をクリックします。
2. ユーザー名（設定している場合）とパスワードを入力して [確認] をクリックします。
3. [デバイス管理] タブ - [パネル] の順に選択します。
4. [パネルロック] から [オン] を選択します。
5. [設定] をクリックします。
6. プリンターの操作パネルのホーム画面で  が表示されていることを確認してください。

#### 関連情報

➔ [「ブラウザ上でプリンターの設定や変更をするソフトウェア \(Web Config\) 」 334ページ](#)

#### 本体設定メニューの管理者ロック項目

管理者ロックによって操作パネルの [設定] - [本体設定] メニュー内でパネルロックされる項目一覧です。  
一部機能は個別に有効、無効を設定できます。

本体設定 メニュー		パネルロック
基本設定		×
	画面の明るさ設定	×
	音の設定	×
	スリープ移行時間設定	○
	スリープ復帰方法	×
	自動電源オフ	○
	日付/時刻設定	○
	言語選択/Language	○*1
	初期モード	○
	ホーム画面編集	○
	ホーム背景色設定	○
	無操作タイマー設定	○
	ジョブ/状態の初期画面	○

本体設定 メニュー		パネルロック
プリンター設定		×
	給紙装置設定	×
	外部機器(PC)印刷設定	○
	自動エラー解除	○
	外部メモリー設定	○
	こすれ軽減	○*1
	動作音低減モード	○*1
	両面印刷待ち時間	×
	双方向印刷	×
	排紙トレイ自動延長	×
	コンピューターのUSB接続	○

本体設定 メニュー		パネルロック
ネットワーク設定		○

本体設定 メニュー		パネルロック
	無線LAN接続設定	○
	有線LAN接続設定	○
	ネットワーク情報	○
	有線・無線接続状態	○*2
	Wi-Fi Direct接続状態	○*2
	メールサーバー設定情報	○*2
	ステータスシート印刷	○*2
	接続診断	○*3
	詳細設定	○
	デバイス名	○
	TCP/IP	○
	プロキシサーバー	○
	メールサーバー	○
	IPv6アドレス	○
	MS Network共有	○
	Link Speed & Duplex	○
	HTTPをHTTPSにリダイレクト	○
	IPsec/IPフィルタリングの無効化	○
	IEEE802.1Xの無効化	○

本体設定 メニュー		パネルロック
	Webサービス設定	○
	Epson Connect設定	○

本体設定 メニュー		パネルロック
	ファクス設定	○

本体設定 メニュー		パネルロック
	クイック操作ボタン	○
	基本設定	○
	送信設定	○
	受信設定	○
	レポート設定	○
	セキュリティー設定	○
	ファクス診断	○
	ファクス設定ウィザード	○

本体設定 メニュー		パネルロック
スキャン設定		○
	読み取り前宛先確認	○
	メールサーバー	○

本体設定 メニュー		パネルロック
管理者用設定		○

本体設定 メニュー		パネルロック
アドレス帳管理		○
	アドレス帳登録・変更	○*1*4
	常用管理	○*4
	アドレス帳印刷	○
	アドレス帳表示方法設定	○*4
	アドレス帳検索設定	○*4
内部メモリーデータ削除		○
セキュリティ設定		○
	機能制限	○
	利用者制限	○
	管理者設定	○
	管理者パスワード	○
	管理者ロック	○
	パスワード暗号化	○
お客様利用情報		○
初期設定に戻す		○
ファームウェアのアップデート		○

○=ロックされます。

×=ロックされません。

\*1 : [本体設定] - [管理者用設定] - [セキュリティ設定] - [機能制限] でロックをオン/オフできます。

\*2 : 管理者ロックで上位階層がロックされますが、[設定] - [情報確認/印刷] 内の同名メニューから操作できます。

\*3 : 管理者ロックで上位階層がロックされますが、ホーム画面 -  - [接続方法の説明] - [ネットワークにつながらないときは] 内の同名メニューから操作できます。

\*4 : 管理者ロックで上位階層がロックされますが、[設定] - [アドレス帳管理] 内の同名メニューから操作できます。

#### 関連情報

➔ [「その他の管理者ロック項目」 451ページ](#)

➔ [「個別に制御できる項目」 452ページ](#)

#### その他の管理者ロック項目

本体設定メニュー以外で管理者ロックが有効になるメニューは以下の通りです。

- お気に入り
  - 新規登録
  - 削除
  - 名称変更
  - ホーム画面へのショートカット登録/削除
  - お気に入りからのユーザー設定変更
- [設定] - [ユーザー設定]

#### 関連情報

- ➔ [「本体設定メニューの管理者ロック項目」447ページ](#)
- ➔ [「個別に制御できる項目」452ページ](#)

### 表示や機能を個別に制御する

管理者ロックの対象項目の一部は、個別に有効、無効が設定できます。

アドレス帳の登録や変更、ジョブ履歴の表示など、必要に応じてユーザーが情報を操作することができるようになります。

1. プリンターの操作パネルで [設定] を選択します。
2. [本体設定] - [管理者用設定] - [セキュリティー設定] - [機能制限] の順に選択します。
3. 設定を変更したい機能の項目を選択し、[オン] または [オフ] にします。

### 個別に制御できる項目

以下の項目は、個別に管理者が表示や設定変更を許可できます。

- ジョブ履歴表示： [ジョブ/状態] - [履歴]  
ステータスマニターのジョブ履歴の表示を制御します。 [オン] にするとジョブ履歴表示を許可します。
- アドレス帳の登録・変更許可： [設定] - [アドレス帳管理] - [アドレス帳登録・変更]  
アドレス帳の登録、変更を制御します。 [オン] にすると登録や変更ができるようになります。
- ファクスの宛先履歴表示： [ファクス] - [宛先] - [宛先履歴]  
ファクスの発信、着信の宛先の表示を制御します。 [オン] にすると宛先を表示します。
- ファクスの通信履歴表示： [ファクス] - [メニュー] - [通信履歴表示]  
ファクスの通信履歴の表示を制御します。 [オン] にすると通信履歴を表示します。
- ファクスのレポート印刷許可： [ファクス] - [メニュー] - [ファクスレポート印刷]  
ファクスのレポートの印刷を制限します。 [オン] にすると印刷が許可されます。
- スキャン to ネットワークフォルダー機能 保存履歴の印刷許可： [スキャン] - [ネットワークフォルダー] - [メニュー] - [保存履歴の印刷]  
スキャン to フォルダー機能の保存履歴の印刷を制限します。 [オン] にすると履歴の印刷が許可されます。
- スキャン to メール機能 宛先履歴表示： [スキャン] - [メール] - [宛先] - [履歴]  
スキャン to メール機能の履歴の表示を制御します。 [オン] にすると履歴を表示します。
- スキャン to メール機能 送信履歴表示： [スキャン] - [メール] - [メニュー] - [送信履歴の表示]  
スキャン to メール機能のメール送信履歴の表示を制御します。 [オン] にすると送信履歴を表示します。

- スキャン to メール機能 送信履歴の印刷許可：[スキャン] - [メール] - [メニュー] - [送信履歴の印刷]  
スキャン to メール機能のメール送信履歴の印刷を制限します。[オン] にすると履歴の印刷が許可されます。
- 言語選択の変更許可：[設定] - [言語選択/Language]  
操作パネルの表示言語の変更を制御します。[オン] にすると言語変更できるようになります。
- こすれ軽減の変更許可：[設定] - [本体設定] - [プリンター設定] - [こすれ軽減]  
こすれ軽減の設定変更を制御します。設定を変更する場合は[オン] を選択します。
- 動作音低減モードの変更許可：[設定] - [本体設定] - [プリンター設定] - [動作音低減モード]  
動作音低減モードの設定変更を制御します。設定を変更する場合は[オン] を選択します。
- 宛先情報の保護：  
短縮ダイヤル登録にある宛先情報の表示を制御します。[オン] にすると宛先が伏字 (\*\*\*) で表示されます。

#### 関連情報

- ➔ [「本体設定メニューの管理者ロック項目」447ページ](#)
- ➔ [「その他の管理者ロック項目」451ページ](#)

## 管理者としてプリンターにログオンする

プリンターに管理者パスワードを設定している場合、ロックされている項目を操作するには管理者としてプリンターにログオンする必要があります。

### 操作パネルからプリンターにログオンする

1.  をタップします。
2. [管理者] をタップします。
3. 管理者パスワードを入力して、[OK] をタップします。

認証されると画面に  が表示され、ロックされているメニュー項目が操作できるようになります。

ログオフするには  をタップします。

**参考** [設定] - [本体設定] - [基本設定] - [無操作タイマー設定] を [オン] にすると、一定時間操作パネルを操作しない場合に自動でログオフします。

### コンピューターからプリンターにログオンする

管理者としてWeb Configにログオンすると、管理者ロックされている項目を操作できます。

1. ブラウザーにプリンターのIPアドレスを入力してWeb Configを起動します。
2. [管理者ログオン] をクリックします。
3. [ユーザー名] と [現在のパスワード] にユーザー名と管理者パスワードを入力します。

#### 4. [確認] をクリックします。

認証されるとロックされている項目が表示され、[管理者ログオフ] が表示されます。  
ログオフするには [管理者ログオフ] をクリックします。

**参考** [デバイス管理] タブ - [パネル] - [無操作タイマー設定] を [オン] にすると、一定時間操作パネルを操作しない場合に自動でログオフします。

#### 関連情報

➔ [「ブラウザー上でプリンターの設定や変更をするソフトウェア \(Web Config\)」 334ページ](#)

## 利用できる機能を制限する

プリンターにユーザーアカウントを登録して機能と紐付け、ユーザーが利用できる機能を制御できます。  
利用制限を有効にした場合、ユーザーは操作パネルからパスワードを入力してログオンするとコピーやファクスなどプリンター上の機能が利用できるようになります。  
ユーザーが利用できない機能は選択できなくなります。  
コンピューターからは、プリンタードライバーやスキャナードライバーに認証情報を登録すると印刷やスキャンができるようになります。ドライバーの設定方法はドライバーのヘルプやマニュアルをご覧ください。

## ユーザーアカウントを作成する

利用者制限のアカウントを作成します。

1. Web Configで [本体セキュリティー] タブ - [利用者制限設定] - [ユーザー設定] を選択します。
2. 登録する番号の [登録] をクリックします。
3. 各項目を設定します。
  - ユーザー名：  
ユーザー名一覧への表示名を1～14文字以内の半角英数字を使って入力します。
  - パスワード：  
ASCII (0x20-0x7E)の20文字以内で入力します。パスワードを初期化する場合は空白にします。
  - 以下の機能の使用を許可する。  
使用を許可する機能にチェックを付けます。
4. [適用] をクリックします。

一定時間経過するとユーザー設定の一覧へ戻ります。  
[ユーザー名] に登録したユーザー名が表示されていて、[登録] が [編集] に変わったことを確認してください。

#### 関連情報

➔ [「ブラウザー上でプリンターの設定や変更をするソフトウェア \(Web Config\)」 334ページ](#)

## ユーザーアカウントを編集する

登録した利用者制限のアカウントを編集します。

1. Web Configで [本体セキュリティー] タブ - [利用者制限設定] - [ユーザー設定] を選択します。
2. 編集する番号の [編集] をクリックします。
3. 内容を変更します。
4. [適用] をクリックします。  
一定時間経過するとユーザー設定の一覧へ戻ります。

### 関連情報

- ➔ [「ブラウザ上でプリンターの設定や変更をするソフトウェア \(Web Config\) 」 334ページ](#)

## ユーザーアカウントを削除する

登録した利用者制限のアカウントを削除します。

1. Web Configで [本体セキュリティー] タブ - [利用者制限設定] - [ユーザー設定] を選択します。
2. 削除する番号の [編集] をクリックします。
3. [削除] をクリックします。

**！重要** [削除] をクリックすると、確認メッセージなしでユーザーアカウントが削除されます。削除は慎重に行ってください。

一定時間経過するとユーザー設定の一覧へ戻ります。

### 関連情報

- ➔ [「ブラウザ上でプリンターの設定や変更をするソフトウェア \(Web Config\) 」 334ページ](#)

## 利用者制限を有効にする

利用者制限を有効にすると設定したユーザーアカウント以外でプリンターを使用できなくなります。

1. Web Configで [本体セキュリティー] タブ - [利用者制限設定] - [基本] を選択します。
2. [利用者制限を有効にする] にチェックを付けます。  
[コンピューターからの認証情報を持たない印刷/スキャンを許可する] にチェックを付けると、認証情報を設定できない、または設定していないドライバーからの印刷やスキャンができるようになります。パネルからの操作だけを制限して、コンピューターからの印刷やスキャンを許可するような場合に設定してください。
3. [設定] をクリックします。  
一定時間経過すると設定終了のメッセージが表示されます。

プリンターの操作パネルでコピーやスキャンなどのアイコンが選択できない状態になっていることを確認してください。

#### 関連情報

➔ [「ブラウザ上でプリンターの設定や変更をするソフトウェア \(Web Config\)」 334ページ](#)

## 外部インターフェイスを無効にする

プリンターにデバイスを接続するインターフェイスを無効にできます。ネットワーク経由以外の印刷やスキャンを制限する場合に設定します。

**参考** プリンターの操作パネルからも設定できます。

- 外部メモリー： [設定] - [本体設定] - [プリンター設定] - [外部メモリー設定] - [外部メモリー]
- コンピューターのUSB接続： [設定] - [本体設定] - [プリンター設定] - [コンピューターのUSB接続]

1. Web Configで [本体セキュリティー] タブ - [外部インターフェイス] を選択します。

2. 制限したい機能で [無効] を選択します。

制限を解除する場合は [有効] を選択してください。

- 外部メモリー  
外部機器接続用USBポートを経由する外部メモリーへのデータ保存を禁止します。
- コンピューターのUSB接続  
コンピューターからのUSB 接続を制限できます。制限する場合は [無効] に設定します。

3. [設定] をクリックします。

4. 無効にしたポートが使用できなくなっているか確認します。

- 外部メモリー  
USBメモリーなどストレージを外部機器接続用USBポートに接続し、反応がないことを確認します。
- コンピューターのUSB接続  
確認するコンピューターにドライバーがインストールされている場合：  
プリンターとコンピューターをUSBケーブルで接続し、印刷やスキャンができないことを確認します。  
確認するコンピューターにドライバーがインストールされていない場合：  
Windows)  
デバイスマネージャーを表示したままプリンターをコンピューターにUSBケーブルで接続し、デバイスマネージャーの表示内容が変化しないことを確認します。  
Mac OS)  
プリンターをコンピューターにUSBケーブルで接続し、 [プリンターとスキャナー] からプリンターを追加しようとしてもプリンターがリストに表示されないことを確認します。

#### 関連情報

➔ [「ブラウザ上でプリンターの設定や変更をするソフトウェア \(Web Config\)」 334ページ](#)

## 遠隔地にあるプリンターを監視する

### 遠隔地にあるプリンターの情報を確認する

Web Configの [情報確認] から、以下の情報を確認できます。

- 製品情報  
ステータス、クラウドサービス、製造番号、MACアドレスなどが確認できます。
- ネットワーク情報  
ネットワーク接続状態、IPアドレス、DNSなどネットワークに関する情報が確認できます。
- 使用状況  
初回印刷日、印刷面数、言語別印刷数、スキャン回数などを確認できます。
- ハードウェア情報  
プリンターの各機能のステータスを確認できます。
- ジョブ履歴  
印刷ジョブ、送信ジョブなどの履歴を確認できます。

#### 関連情報

- ➔ [「ブラウザ上でプリンターの設定や変更をするソフトウェア \(Web Config\) 」 334ページ](#)

## イベント発生時にメール通知を受け取る

### メール通知の概要

印刷の停止やプリンターエラーなど、プリンターにイベントが発生したときに、指定したアドレスにメールで通知する機能です。

宛先は5つまで登録でき、それぞれに受け取りたい通知を設定できます。

この機能を使うには、設定前にメールサーバーの設定が必要です。

#### 関連情報

- ➔ [「メールサーバーを設定する」 388ページ](#)

### メール通知を設定する

Web Configを使ってメール通知の設定をします。

1. Web Configで [デバイス管理] タブ - [メール通知] を選択します。
2. メール通知の件名を設定します。  
2つのプルダウンメニューで件名に表示する内容を選択します。
  - 選択された内容が [件名] の横に表示されます。
  - 左右に同じ内容は設定できません。
  - [ロケーション] の文字数が多い場合は、32バイト以降の文字が省略されます。

3. 通知メールを送信するメールアドレスを入力します。  
A-Z a-z 0-9 ! # \$ % & ' \* + - . / = ? ^ \_ { | } ~ @, を使用し、255文字以内で入力します。
4. メール通知の言語を選択します。
5. 通知を受け取りたいイベントの行で、通知する宛先番号と重なるチェックボックスにチェックを付けます。  
[通知設定] の番号は [宛先設定] の宛先の番号に対応しています。  
設定例：  
用紙がなくなった場合の通知を [宛先設定] の1に設定したアドレスに送信したいときは、[用紙なし] の行にある [1] の列のチェックボックスにチェックを付けます。
6. [設定] をクリックします。  
何らかのイベントを作って、メール通知が送信されることを確認してください。  
例：用紙をセットしていない給紙方法を指定して印刷

#### 関連情報

- ➔ [「ブラウザ上でプリンターの設定や変更をするソフトウェア \(Web Config\) 」 334ページ](#)
- ➔ [「メールサーバーを設定する」 388ページ](#)

#### メール通知の設定項目

項目	設定値と説明
インク残量の更新	インク残量が限界値以下になった場合に通知します。
インク残量少	インク残量が限界値に近づいた場合に通知します。
メンテナンスボックス空き容量なし	メンテナンスボックスがいっぱいになった場合に通知します。
メンテナンスボックス空き容量少	メンテナンスボックスがいっぱいになる手前で通知します。
管理者パスワード変更	管理者パスワードが変更された場合に通知します。
用紙なし	印刷指定の給紙装置で用紙なしエラーが発生した場合に通知します。
印刷停止 (※)	紙詰まり、用紙力セットがセットされていない場合など、印刷が停止したときに通知します。
プリンターエラー	プリンターエラーが発生した場合に通知します。
スキャナーエラー	スキャナーエラーが発生した場合に通知します。
ファクスエラー	ファクスエラーが発生した場合に通知します。
無線LAN故障	無線LANインターフェイスにエラーが発生した場合に通知します。

#### 関連情報

- ➔ [「メール通知を設定する」 457ページ](#)

## 設定のバックアップ

Web Configで設定した設定値をファイルにエクスポートできます。アドレス帳や設定値のバックアップ、プリンターの置き換え時などに利用できます。

バイナリーファイルでエクスポートされるので編集できません。

## 設定をエクスポートする

プリンターの設定値をエクスポートします。

1. Web Configで [デバイス管理] タブ - [設定のエクスポート/インポート] - [エクスポート] を選択します。
2. エクスポートしたい設定を選択します。  
チェックが付いた項目の設定値がエクスポートされます。親のカテゴリを選択すると、子のカテゴリが同時に選択されます。ただし、IPアドレスなどネットワーク内に同じ設定値が複数あるとエラーになる項目は選択できないようになっています。
3. エクスポートファイルを暗号化するために任意のパスワードを入力します。  
ここで指定したパスワードはインポートするときに必要になります。パスワードを指定しない場合は空白にします。
4. [エクスポート] をクリックします。

**！重要** デバイス名やIPv6アドレスなどのネットワーク情報を含めてエクスポートしたいときは [本体ごとの個別設定を選択可能にする] にチェックを付けて、項目を選択してください。なお、この項目をチェックしてから選択した設定値は、プリンターの置き換え時のみにお使いください。

### 関連情報

➔ [「ブラウザ上でプリンターの設定や変更をするソフトウェア \(Web Config\)」 334ページ](#)

## 設定をインポートする

Web Configの設定ファイルをプリンターにインポートします。

**！重要** プリンター名やIPアドレスなどの個別情報を含む設定値をインポートするときは、同一のネットワーク内に同じIPアドレスを持つプリンターが存在しないことを確認してください。

1. Web Configで [デバイス管理] タブ - [設定のエクスポート/インポート] - [インポート] を選択します。
2. エクスポートされたファイルを選択し、暗号化パスワードを入力します。
3. [次へ] をクリックします。
4. インポートする設定を選択して [次へ] をクリックします。

5. [設定] をクリックします。

設定がプリンターに反映されます。

#### 関連情報

➔ [「ブラウザ上でプリンターの設定や変更をするソフトウェア \(Web Config\) 」 334ページ](#)

## 高度なセキュリティー設定

ここでは、高度なセキュリティー機能を説明しています。

### セキュリティー設定と防止できる脅威

ネットワークにプリンターを接続すると、離れた場所からアクセスして使用できます。また、プリンターを共有してたくさんの方が使用でき、業務効率や利便性の向上に役立ちます。反面、不正アクセスや不正使用、データの改ざんなどのリスクも高くなります。インターネットにアクセスできる環境の場合はさらにリスクが高まります。

外部からのアクセスの保護を施していないプリンターは、本体に記憶している印刷履歴などをインターネットから読み取ることができてしまいます。

リスクを回避するため、エプソン製プリンターにはさまざまなセキュリティー技術を搭載しています。

お客様の情報環境での条件に合わせて、必要なセキュリティー設定をしてください。

機能名	どんな機能か	何を設定するのか	何を防止できるのか
プロトコルの制御	プリンターやコンピューター間の通信で使用するプロトコルやサービスを制御して、機能を有効、無効にします。	機能に対応したプロトコルやサービスを個別に許可、禁止します。	不要な機能を使用できなくすることで、意図されない利用によるセキュリティーリスクを軽減できます。
SSL/TLS通信	ブラウザ経由でのコンピューターとの通信やEpson Connect、ファームウェアアップデートなどプリンターからインターネット上のエプソンサーバーにアクセスするような場合に通信内容がSSL/TLS通信で暗号化されます。	CA署名証明書をCA局から取得し、プリンターにインポートします。	CA署名証明書によってプリンターの身分が明確になることで、なりすましや不正アクセスを防げます。また、通信内容がSSL/TLSによって保護されるため、設定情報や印刷データ内容の漏えいが防げます。
IPsec/IPフィルタリング	特定のクライアントからのデータや、特定の種類のデータだけを通過、遮断する設定ができます。IPsecはIPパケット単位で保護（暗号化および認証）するため、セキュアでないプロトコルも安全に通信できます。	基本ポリシー、個別ポリシーを作成し、プリンターにアクセスできるクライアントやデータの種類を設定します。	プリンターへの不正アクセス、通信データの傍受や改ざんを防止できます。
IEEE802.1X	認証された利用者だけにネットワーク接続を許可します。許可された利用者だけがプリンターを使用できるようにします。	RADIUSサーバー（認証サーバー）への認証設定をします。	不正なプリンターへのアクセスや使用を防止できます。

#### 関連情報

- ➔ [「利用するプロトコルを制御する」 461ページ](#)
- ➔ [「プリンターとのSSL/TLS通信」 471ページ](#)
- ➔ [「IPsec/IPフィルタリングで暗号化通信する」 472ページ](#)
- ➔ [「IEEE802.1X環境にプリンターを接続する」 484ページ](#)

## セキュリティー機能の設定

IPsec/IPフィルタリングやIEEE802.1Xなどの設定は、改ざん、傍受などセキュリティーのリスク低減のために、SSL/TLS通信でWeb Configにアクセスして設定することをお勧めします。

必ず管理者パスワードを設定してから、IPsec/IPフィルタリングやIEEE802.1Xの設定をしてください。

また、設定に使うコンピューターは、プリンターとLANケーブルで直結し、ブラウザでIPアドレスを入力してWeb Configを起動して設定できます。セキュリティー設定が完了してからプリンターをセキュアな環境へ接続できます。

## 利用するプロトコルを制御する

プリンターに印刷する場合、いろいろな経路やプロトコルから印刷できます。

また、複合機であればネットワークスキャンやPC-FAXが不特定多数のコンピューターから利用可能になります。

使わない機能やプロトコル、サービスを無効にすることで意図しない経路からの不正なアクセスや印刷などのセキュリティーリスクを軽減できます。

## プロトコルを制御する

プリンターが対応している制御可能なプロトコルの設定をします。

1. Web Configで **「ネットワークセキュリティー」** タブ - **「プロトコル」** を選択します。
2. 各項目を設定します。
3. **「次へ」** をクリックします。
4. **「設定」** をクリックします。  
設定がプリンターに反映されます。

#### 関連情報

- ➔ [「ブラウザ上でプリンターの設定や変更をするソフトウェア \(Web Config\) 」 334ページ](#)
- ➔ [「有効・無効が設定可能なプロトコル」 462ページ](#)
- ➔ [「プロトコルの設定項目」 462ページ](#)

## 有効・無効が設定可能なプロトコル

プロトコル	説明
Bonjour設定	Bonjourを使用するかを指定できます。Bonjourは機器の検索や印刷などに使われます。
SLP設定	SLP機能の有効・無効が設定できます。SLPはエプソンプリンターではプッシュスキャン機能やEpsonNet Configでのネットワーク探索に使われます。
WSD設定	WSD機能の有効・無効が設定できます。WSDデバイスの追加やWSDポートからの印刷ができるようになります。
LLTD設定	LLTDの有効・無効が設定できます。有効にするとWindowsのネットワークマップに表示されるようになります。
LLMNR設定	LLMNRの有効・無効が設定できます。有効にするとDNSが使えない状況でもNetBIOSを使用せずに名前解決ができるようになります。
LPR設定	LPR印刷を許可するかを指定できます。有効にするとLPRポートからの印刷ができるようになります。
RAW (Port9100) 設定	RAWポート (Port9100) からの印刷を許可するかを指定できます。有効にするとRAWポート (Port9100) からの印刷ができるようになります。
IPP設定	IPPからの印刷を許可するかを指定できます。有効にするとインターネット経由の印刷ができるようになります。
SNMPv1/v2c設定	SNMPv1/v2cの有効・無効を指定できます。エプソンプリンターでは機器の設定や監視などに使われます。
SNMPv3設定	SNMPv3の有効・無効を指定できます。エプソンプリンターでは暗号化した機器の設定や監視などの通信で使われます。

### 関連情報

- ➔ [「プロトコルを制御する」 461ページ](#)
- ➔ [「プロトコルの設定項目」 462ページ](#)

## プロトコルの設定項目

### Bonjour設定

項目	設定値と説明
Bonjourを使用する	チェックを入れるとBonjourで機器を検索または使用することを許可します。
Bonjour名	Bonjour名が表示されます。
Bonjourサービス名	Bonjourサービス名が表示されます。
ロケーション	Bonjourのロケーションが表示されます。
最優先プロトコル	Bonjour印刷の最優先プロトコルを選択します。

#### SLP設定

項目	設定値と説明
SLP機能を有効にする	チェックを入れるとSLP機能が有効になります。 EpsonNet Configでのネットワーク探索に使われます。

#### WSD設定

項目	設定値と説明
WSDを有効にする	チェックを入れるとWSDによるデバイス追加が有効になります。
印刷タイムアウト (秒)	WSD印刷の通信タイムアウト時間を3~3600秒の範囲で入力します。
スキャンタイムアウト (秒)	WSDスキャンの通信タイムアウト時間を3~3600秒の範囲で入力します。
デバイス名	WSDのデバイス名が表示されます。
ロケーション	WSDのロケーションが表示されます。

#### LLTD設定

項目	設定値と説明
LLTDを有効にする	チェックを入れるとLLTDが有効になります。有効にするとWindowsのネットワークマップに表示されるようになります。
デバイス名	LLTDのデバイス名が表示されます。

#### LLMNR設定

項目	設定値と説明
LLMNRを有効にする	チェックを入れるとLLMNRが有効になります。有効にするとDNSが使えない状況でもNetBIOSを使用せずに名前解決ができるようになります。

#### LPR設定

項目	設定値と説明
LPRポートからの印刷を許可する	チェックを入れるとLPRポートからの印刷を許可します。
印刷タイムアウト (秒)	LPR印刷の通信のタイムアウト時間を0~3600秒の範囲で入力します。「0」はタイムアウトなしを表します。

#### RAW (Port9100) 設定

項目	設定値と説明
RAWポート(Port9100)からの印刷を許可する	チェックを入れるとRAWポート (Port9100) からの印刷を許可します。
印刷タイムアウト (秒)	RAW (Port9100) 印刷の通信タイムアウト時間を0~3600秒の範囲で入力します。「0」はタイムアウトなしを表します。

#### IPP設定

項目	設定値と説明
IPPを有効にする	チェックを入れるとIPP通信が有効になります。IPPをサポートしているプリンターのみ表示されます。
非セキュア通信を許可する	〔許可する〕を選択すると非セキュア (IPP) で通信します。
通信タイムアウト (秒)	IPP印刷の通信のタイムアウト時間を0~3600秒の範囲で入力します。「0」はタイムアウトなしを表します。
IPP印刷時にPINコードを必須とする	IPP印刷時にPINコードの設定を必須にするかどうか設定します。〔はい〕を選択すると、PINコードが設定されていないIPP印刷ジョブはプリンターに保存されません。
URL (ネットワーク)	ネットワークに接続されている場合にIPPのURL (httpとhttps) が併記されます。URLはプリンターのIPアドレスとポート番号とIPPのプリンター名が組み合わされた値です。
URL (Wi-Fi Direct)	Wi-Fi Directで接続されている場合にIPPのURL (httpとhttps) が併記されます。URLはプリンターのIPアドレスとポート番号とIPPのプリンター名が組み合わされた値です。
プリンター名	IPPのプリンター名が表示されます。
ロケーション	IPPのロケーションが表示されます。

#### SNMPv1/v2c設定

項目	設定値と説明
SNMPv1/v2cを有効にする	チェックを入れるとSNMPv1/v2cを有効にします。
アクセス権限	SNMPv1/v2cを有効にした場合にアクセス権限を設定します。〔読み込み専用〕または〔読み書き可能〕を選択します。
コミュニティ名 (読み込み専用)	ASCII (0x20~0x7E) で表せる32文字以内で入力します。指定しない場合は空白にします。
コミュニティ名 (読み書き可能)	ASCII (0x20~0x7E) で表せる32文字以内で入力します。指定しない場合は空白にします。

#### SNMPv3設定

項目	設定値と説明
SNMPv3を有効にする	チェックを入れるとSNMPv3が有効になります。

項目		設定値と説明
ユーザー名		1バイト文字を使って1～32文字以内で入力します。
認証設定		
	アルゴリズム	SNMPv3の認証用のアルゴリズムを選択します。
	パスワード	SNMPv3の認証パスワードを入力します。 ASCII (0x20-0x7E)で表せる32文字以内で入力します。指定しない場合は空白にします。
	パスワード確認入力	確認のため、入力したパスワードをもう一度入力します。
暗号化設定		
	アルゴリズム	暗号化アルゴリズムを選択します。
	パスワード	暗号化パスワードを入力します。 ASCII (0x20-0x7E)で表せる32文字以内で入力します。指定しない場合は空白にします。
	パスワード確認入力	確認のため、入力したパスワードをもう一度入力します。
コンテキスト名		Unicode (UTF-8) で表せる32文字以内で入力します。指定しない場合は空白にします。言語によって扱える文字数は異なります。

#### 関連情報

- ➔ [「プロトコルを制御する」 461ページ](#)
- ➔ [「有効・無効が設定可能なプロトコル」 462ページ](#)

## 電子証明書を使う

### 使用できる電子証明書

- CA署名証明書  
認証機関（CA局）によって署名された証明書です。CA局に申請して取得します。この証明書はプリンターの実在性を証明し、SSL/TLS通信に使用されるため、データ通信の安全が確保できます。  
SSL/TLS通信に使用する場合は、サーバー証明書として利用されます。  
IPsec/IPフィルタリング、IEEE802.1Xに設定する場合は、クライアント証明書として利用されます。
- CA証明書  
CA署名証明書のチェーン内の証明書で、中間CA証明書とも呼ばれます。相手サーバーまたはWeb Configにアクセスするブラウザが、プリンターの証明書パスを検証するために使用されます。  
相手サーバー検証用のCA証明書は、プリンターからアクセスするサーバーの証明書パスを検証する場合に設定します。プリンターでは、SSL/TLS通信用のCA署名証明書の証明書パスを証明するために設定します。  
プリンターのCA証明書は、CA署名証明書を発行したCA局から入手できます。  
また、相手サーバー検証に使用するCA署名証明書は、相手サーバーのCA署名証明書を発行したCA局から入手できます。

- 自己署名証明書

プリンター自らが署名し、発行した証明書です。ルート証明書とも呼ばれます。発行者が自分自身を証明しているので、証明書として信頼性がなく、なりすましは防げません。

セキュリティー設定をする際にCA署名証明書なしで簡易的にSSL/TLS通信を行う場合に使用してください。

ブラウザに証明書の登録がないために、SSL/TLS通信でプリンターにアクセスするとセキュリティー警告が出ることがあります。自己署名証明書はSSL通信のみで使用できます。

#### 関連情報

- ➔ [「CA署名証明書を設定する」 466ページ](#)
- ➔ [「自己署名証明書を更新する」 469ページ](#)
- ➔ [「相手サーバー検証用CA証明書を設定する」 470ページ](#)

## CA署名証明書を設定する

### CA署名証明書を取得する

CA署名証明書を取得するにはCSR (証明書発行要求) を生成し、CA局に申請します。CSRはWeb Configかコンピューターで生成してください。

ここではWeb Configから取得する方法を説明します。Web Configで生成したCSRの証明書はPEM/DER形式です。

1. Web Configで [ネットワークセキュリティー] タブを選択し、[SSL/TLS] - [証明書] または [IPsec/IPフィルタリング] - [クライアント証明書] または [IEEE802.1X] - [クライアント証明書] を選択します。

どれを選択しても同じ証明書が取得でき、共通で使用できます。

2. [CSR] の [生成] をクリックします。

CSR生成画面が開きます。

3. 各項目を設定します。

**参考** 対応している公開鍵長や省略の可否はCA局によって異なる場合があります。申請するCA局のルールに従って記載してください。

4. [設定] をクリックします。

生成されると完了メッセージが表示されます。

5. [ネットワークセキュリティー] タブを選択し、[SSL/TLS] - [証明書] または [IPsec/IPフィルタリング] - [クライアント証明書] または [IEEE802.1X] - [クライアント証明書] を選択します。

6. CA局規定のファイル形式に従い [CSR] のダウンロードボタンをクリックして、CSRをコンピューターにダウンロードします。

**!重要** 再度CSRを生成しないでください。交付されたCA署名証明書がインポートできなくなります。

7. 保存したCSRをCA局に送付し、CA署名証明書を入手します。

送付方法や送付形態は、CA局の規定に従ってください。

8. 入手したCA署名証明書を、プリンターに接続しているコンピューターに保存します。  
 指定場所にCA署名証明書ファイルが保存されたら完了です。

関連情報

- ➔ [「ブラウザ上でプリンターの設定や変更をするソフトウェア \(Web Config\) 」 334ページ](#)

CSRの設定項目

項目	設定値と説明
公開鍵長	CSRに使用する公開鍵長を選択します。
コモンネーム	1~128文字以内で入力できます。IPアドレスを指定するときは、固定のIPアドレスを設定します。IPv4アドレス、IPv6アドレス、ホスト名、FQDNを「,」カンマで区切って1~5個入力できます。 先頭の要素がコモンネームに格納され、その他の要素は証明書のサブジェクトの別名フィールドに格納されます。 記入例： プリンターのIPアドレス：192.0.2.123、プリンター名：EPSONA1B2C3 コモンネーム：EPSONA1B2C3,EPSONA1B2C3.local,192.0.2.123
組織名/ 部署名/ 市町村名/ 都道府県名	ASCII (0x20-0x7E)で表せる0~64文字以内で入力できます。識別名 (CN) はカンマで分割できます。
国コード	ISO-3166で規定している2文字の国コードを入力します。
送信元アドレス	メールサーバー設定の送信元アドレスを入力できます。[ネットワーク] タブ - [メールサーバー] - [基本] の [送信元アドレス] と同じメールアドレスを入力してください。

関連情報

- ➔ [「CA署名証明書を取得する」 466ページ](#)

CA署名証明書をインポートする

取得したCA署名証明書をプリンターにインポートします。

**！重要**

- プリンターの日付と時刻が正しく設定されていることを確認してください。証明書が無効になる場合があります。
- Web Configで生成したCSRで証明書を取得した場合、証明書をインポートできるのは一度だけです。

1. Web Configで [ネットワークセキュリティー] タブを選択し、[SSL/TLS] - [証明書] または [IPsec/IPフィルタリング] - [クライアント証明書] または [IEEE802.1X] - [クライアント証明書] を選択します。
2. [インポート] をクリックします。  
 証明書インポート設定画面が開きます。

3. 各項目を設定します。[CA証明書1]、[CA証明書2] はプリンターにアクセスするブラウザで証明書のパスを検証する場合に設定してください。

インポートの設定内容は、CSRの生成場所や証明書のファイル形式によって異なります。以下を参考にして入力が必要な項目を設定してください。

- Web Configから取得したPEM/DER形式の証明書
  - [秘密鍵]：プリンターで保持しているため設定しない
  - [パスワード]：設定しない
  - [CA証明書1] / [CA証明書2]：任意
- コンピューターから取得したPEM/DER形式の証明書
  - [秘密鍵]：設定する
  - [パスワード]：設定しない
  - [CA証明書1] / [CA証明書2]：任意
- コンピューターから取得したPKCS#12形式の証明書
  - [秘密鍵]：設定しない
  - [パスワード]：任意
  - [CA証明書1] / [CA証明書2]：設定しない

4. [設定] をクリックします。

インポートされると完了メッセージが表示されます。

**参考** [表示] をクリックするとインポートした証明書の情報が確認できます。

関連情報

➔ [「ブラウザ上でプリンターの設定や変更をするソフトウェア \(Web Config\)」 334ページ](#)

CA署名証明書のインポート設定項目

項目	設定値と説明
サーバー証明書 または クライアント証明書	取得したCA署名証明書のファイル形式を選択し、ファイルを指定します。SSL/TLSの場合、サーバー証明書になります。IPsec/IP フィルタリング、IEEE802.1Xの場合はクライアント証明書になります。
秘密鍵	コンピューターで生成したCSRでPEM/DER形式の証明書を取得した場合、証明書と対になった秘密鍵ファイルを指定します。
パスワード	ファイル形式が [秘密鍵付き証明書 (PKCS#12)] の場合、証明書取得時に設定した秘密鍵暗号化のパスワードを入力します。
CA証明書1	ファイル形式が [証明書 (PEM/DER)] の場合、サーバー証明書として使うCA署名証明書を発行したCA局の証明書をインポートします。必要に応じて設定してください。
CA証明書2	ファイル形式が [証明書 (PEM/DER)] の場合、CA証明書1を発行した機関の証明書をインポートします。必要に応じて設定してください。

## 関連情報

➔ [「CA署名証明書をインポートする」467ページ](#)

## CA署名証明書を削除する

サービスが無効になった証明書や使用していない証明書は削除できます。

**重要** Web Configで生成したCSRで取得した証明書は、一度削除すると再インポートができません。必要な場合はCSRを再生成して取得し直してください。

1. Web Configで [ネットワークセキュリティー] タブを選択します。 [SSL/TLS] - [証明書] または [IPsec/IPフィルタリング] - [クライアント証明書] または [IEEE802.1X] - [クライアント証明書] を選択します。
2. [削除] をクリックします。
3. 確認のメッセージを確認して、削除します。

## 関連情報

➔ [「ブラウザ上でプリンターの設定や変更をするソフトウェア \(Web Config\) 」334ページ](#)

## 自己署名証明書を更新する

自己署名証明書はプリンターが発行しているので、有効期限が切れた場合や記載している内容に変更があった場合などに更新できます。

1. Web Configで [ネットワークセキュリティー] タブ - [SSL/TLS] - [証明書] を選択します。
2. [更新] をクリックします。
3. [コモンネーム] を入力します。

IPv4アドレス、IPv6アドレス、ホスト名、FQDNを「,」カンマで区切って5個まで、1~128文字以内で入力できます。先頭の要素がコモンネームに格納され、その他の要素は証明書のサブジェクトの別名フィールドに格納されます。

記入例：

プリンターのIPアドレス：192.0.2.123、プリンター名：EPSONA1B2C3

コモンネーム：EPSONA1B2C3,EPSONA1B2C3.local,192.0.2.123

4. 証明書の有効期間を選択します。
5. [次へ] をクリックします。  
確認画面が表示されます。
6. [設定] をクリックします。

設定がプリンターに反映されます。

**参考** [ネットワークセキュリティー] タブ - [SSL/TLS] - [証明書] - [自己署名証明書] にある [表示] をクリックすると証明書の情報が確認できます。

#### 関連情報

➔ [「ブラウザ上でプリンターの設定や変更をするソフトウェア \(Web Config\)」 334ページ](#)

## 相手サーバー検証用CA証明書を設定する

相手サーバー検証用CA証明書を設定すると、プリンターがアクセスするサーバーのCA証明書のパスを検証できます。これによってなりすましを防止できます。

相手サーバー検証用CA証明書は相手サーバーのCA署名証明書を発行したCA局から入手できます。

### 相手サーバー検証用CA証明書をインポートする

相手サーバー検証用CA証明書をプリンターにインポートします。

1. Web Configで [ネットワークセキュリティー] タブ - [相手サーバー検証用CA証明書] を選択します。
2. [インポート] をクリックします。
3. インポートする相手サーバー検証用CA証明書ファイルを指定します。
4. [設定] をクリックします。

インポートされると [相手サーバー検証用CA証明書] に戻り、インポートされた相手サーバー検証用CA証明書の情報が表示されます。

#### 関連情報

➔ [「ブラウザ上でプリンターの設定や変更をするソフトウェア \(Web Config\)」 334ページ](#)

### 相手サーバー検証用CA証明書を削除する

インポート済みの相手サーバー検証用CA証明書を削除します。

1. Web Configで [ネットワークセキュリティー] タブ - [相手サーバー検証用CA証明書] を選択します。
2. 削除したい相手サーバー検証用CA証明書の [削除] をクリックします。
3. 確認のメッセージを確認して、削除します。
4. [ネットワーク再起動] をクリックし、更新された画面で削除したCA証明書が一覧にないことを確認してください。

#### 関連情報

➔ [「ブラウザ上でプリンターの設定や変更をするソフトウェア \(Web Config\)」 334ページ](#)

## プリンターとのSSL/TLS通信

SSL/TLS (Secure Sockets Layer/Transport Layer Security) 通信でプリンターにサーバー証明書を設定して、コンピューターとの通信経路を暗号化できます。なりすましや不正アクセスを防ぎたいときに設定してください。

### SSL/TLS通信の基本設定をする

HTTPSサーバーに対応しているプリンターはSSL/TLSで通信できます。Web Configを使ったプリンターの設定や管理のための通信を安全に行えます。

基本設定では暗号強度とリダイレクト機能を設定します。

1. Web Configで [ネットワークセキュリティー] タブ - [SSL/TLS] - [基本] を選択します。
2. 各項目を設定します。
  - 暗号強度  
暗号の強度を選択できます。
  - HTTPをHTTPSにリダイレクト  
HTTPでのアクセス時に、HTTPSにリダイレクトをします。
3. [次へ] をクリックします。  
確認画面が表示されます。
4. [設定] をクリックします。  
設定がプリンターに反映されます。

#### 関連情報

➔ [「ブラウザー上でプリンターの設定や変更をするソフトウェア \(Web Config\) 」 334ページ](#)

### プリンターのサーバー証明書を設定する

1. Web Configで [ネットワークセキュリティー] タブ - [SSL/TLS] - [証明書] を選択します。
2. [使用するサーバー証明書] に使用する電子証明書を選択します。
  - 自己署名証明書  
プリンターに内蔵されている自己署名証明書です。CA署名証明書を取得していない場合は選択してください。
  - CA署名証明書  
プリンターにCA署名証明書をインポートすると選択できます。
3. [次へ] をクリックします。  
確認画面が表示されます。
4. [設定] をクリックします。  
設定がプリンターに反映されます。

#### 関連情報

- ➔ [「ブラウザ上でプリンターの設定や変更をするソフトウェア \(Web Config\) 」 334ページ](#)
- ➔ [「CA署名証明書を設定する」 466ページ](#)
- ➔ [「自己署名証明書を更新する」 469ページ](#)

## IPsec/IPフィルタリングで暗号化通信する

### IPsec/IPフィルタリングの概要

IPsec/IPフィルタリング機能を使用すると、IPアドレス、サービスの種類、受信や送信ポートなどをフィルタリングできます。これらを組み合わせることによって、特定のクライアントからのデータや特定の種類のデータを通過させたり、遮断したりできます。IPsecと組み合わせることによってさらに強固なセキュリティー通信ができます。

 **参考** Windows Vista以降またはWindows Server 2008以降のWindowsは、IPsecに対応しています。

### 基本ポリシーを設定する

フィルタリングのために基本ポリシーを設定します。基本ポリシーはプリンターにアクセスする全てのクライアントに影響します。より細かくアクセスを制御するには、個別ポリシーを設定します。

1. Web Configで [ネットワークセキュリティー] タブ - [IPsec/IPフィルタリング] - [基本] を選択します。
2. 各項目を設定します。
3. [次へ] をクリックします。  
確認画面が表示されます。
4. [設定] をクリックします。  
設定がプリンターに反映されます。

#### 関連情報

- ➔ [「ブラウザ上でプリンターの設定や変更をするソフトウェア \(Web Config\) 」 334ページ](#)

### 基本ポリシーの設定項目

[基本ポリシー]

項目	設定値と説明
IPsec/IPフィルタリング	IPsec/IPフィルタリング機能を有効または無効にします。

- [通信処理]  
IP通信の制御方法を設定します。

項目	設定値と説明
通信を通過	IPパケットの通過を許可するときに選択します。
通信を遮断	IPパケットを遮断したいときに選択します。
IPsecの使用	IPsecで送られたパケットの通過を許可するときに選択します。

- [IKEバージョン]  
[IKEバージョン] で [IKEv1] または [IKEv2] を選択します。プリンターを接続する機器に合わせて選択してください。
- IKEv1  
[IKEバージョン] で [IKEv1] を選択すると表示されます。

項目	設定値と説明
認証方式	CA署名証明書をインポートすると [証明書] が選択できるようになります。
事前共有キー	[認証方式] で [事前共有キー] を選択した場合、1～127文字以内で事前共有キーを設定します。
事前共有キー確認入力	確認のため、設定したキーをもう一度入力します。

- IKEv2  
[IKEバージョン] で [IKEv2] を選択すると表示されます。

項目	設定値と説明	
ローカル認証	認証方式	CA署名証明書をインポートすると [証明書] が選択できるようになります。
	IDの種類	[認証方式] で [事前共有キー] を選択した場合、プリンターを何のIDで認証させるか選択します。
	ID	IDの種類に合わせてプリンターのIDを入力します。 いずれの場合も先頭に@#=は使用できません。 [識別名] : ASCII (0x20～0x7E) で表せる1バイト文字で0～255文字以内で入力します。=を含めてください。 [IPアドレス] : IPv4またはIPv6形式で入力します。 [FQDN] : 半角英数字、ドット、ハイフンを組み合わせて1～255文字以内で入力します。 [メールアドレス] : ASCII (0x20～0x7E) で表せる1バイト文字で0～255文字以内で入力します。@を含めてください。 [任意の文字列] : ASCII (0x20～0x7E) で表せる1バイト文字で0～255文字以内で入力します。
	事前共有キー	[認証方式] で [事前共有キー] を選択した場合、1～127文字以内で事前共有キーを設定します。
	事前共有キー確認入力	確認のため、設定したキーをもう一度入力します。

項目		設定値と説明
リモート認証	認証方式	CA署名証明書をインポートすると [証明書] が選択できるようになります。
	IDの種類	[認証方式] で [事前共有キー] を選択した場合、認証相手を表すIDの種類を選択します。
	ID	IDの種類に合わせてプリンターのIDを入力します。 いずれの場合も先頭に@#=は使用できません。 [識別名] : ASCII (0x20~0x7E) で表せる1バイト文字で0~255文字以内で入力します。=を含めてください。 [IPアドレス] : IPv4またはIPv6形式で入力します。 [FQDN] : 半角英数字、ドット、ハイフンを組み合わせて1~255文字以内で入力します。 [メールアドレス] : ASCII (0x20~0x7E) で表せる1バイト文字で0~255文字以内で入力します。@を含めてください。 [任意の文字列] : ASCII (0x20~0x7E) で表せる1バイト文字で0~255文字以内で入力します。
	事前共有キー	[認証方式] で [事前共有キー] を選択した場合、1~127文字以内で事前共有キーを設定します。
	事前共有キー確認入力	確認のため、設定したキーをもう一度入力します。

- [カプセル化]  
[通信処理] で [IPsecの使用] を選択した場合、IPsecの通信モードを設定します。

項目	設定値と説明
トランスポートモード	主に同じLAN内だけでプリンターとIPsec通信をする場合に選択します。IPパケットのレイヤー4以上のデータ部のみが暗号化されます。
トンネルモード	主にIPsec-VPNのようなインターネットが有効なネットワークでプリンターを接続するときを選択します。IPパケットのヘッダーとデータが暗号化されます。 [リモートゲートウェイアドレス(トンネルモード)] : [カプセル化] で [トンネルモード] を選択した場合、1~39文字以内でゲートウェイアドレスを設定します。

- [セキュリティープロトコル]  
[通信処理] で [IPsecの使用] を選択した場合、IPsecのセキュリティープロトコルを選択します。

項目	設定値と説明
ESP	認証とデータの完全性の保証に加えてデータ全体を暗号化します。
AH	認証とデータの完全性の保証をします。データの暗号化が禁止されていてもIPsec通信ができます。

- [アルゴリズム設定]  
 全ての設定で [任意] を選択するか、全て個別に選択することをお勧めします。一部のアルゴリズム設定を [任意] にして一部を選択した場合、相手の設定によっては通信ができない場合があります。

項目		設定値と説明
IKE	暗号化アルゴリズム	IKEで利用する暗号化アルゴリズムを選択します。 IKEのバージョンで選択できる項目が異なります。
	認証アルゴリズム	IKEで利用する認証アルゴリズムを選択します。
	鍵交換アルゴリズム	IKEで利用する鍵交換アルゴリズムを選択します。 IKEのバージョンで選択できる項目が異なります。
ESP	暗号化アルゴリズム	ESPで利用する暗号化アルゴリズムを選択します。 [セキュリティープロトコル] が [ESP] のときに選択できます。
	認証アルゴリズム	ESPで利用する認証アルゴリズムを選択します。 [セキュリティープロトコル] が [ESP] のときに選択できます。
AH	認証アルゴリズム	AHで利用する認証アルゴリズムを選択します。 [セキュリティープロトコル] が [AH] のときに選択できます。

#### 関連情報

- ➔ [「基本ポリシーを設定する」 472ページ](#)

## 個別ポリシーを設定する

個別ポリシーは、プリンターへの各アクセスに適用されるルールです。IPパケットを受け取ったプリンターはポリシーを参照し、IPパケットを制御します。ポリシーは、個別ポリシー1、個別ポリシー2と順に適用され、最後に基本ポリシーが適用されます。

1. Web Configで [ネットワークセキュリティー] タブ - [IPsec/IPフィルタリング] - [基本] を選択します。
2. 設定したい番号のタブをクリックします。
3. 各項目を設定します。
4. [次へ] をクリックします。  
 確認画面が表示されます。
5. [設定] をクリックします。  
 設定がプリンターに反映されます。

#### 関連情報

- ➔ [「ブラウザ上でプリンターの設定や変更をするソフトウェア \(Web Config\) 」 334ページ](#)

## 個別ポリシーの設定項目

項目	設定値と説明
この個別ポリシーを有効にする	選択している個別ポリシーを有効または無効にします。

### [通信処理]

IP通信の制御方法を設定します。

項目	設定値と説明
通信を通過	IPパケットの通過を許可するときに選択します。
通信を遮断	IPパケットを遮断したいときに選択します。
IPsecの使用	IPsecで送られたパケットの通過を許可するときに選択します。

### [ローカルアドレス (プリンター) ]

お使いの環境に合ったIPv4アドレスまたはIPv6アドレスを選択します。IPアドレスの取得方法が自動の場合は、[自動取得したIPv4アドレスを使用する] が選択できます。

**参考** IPv6アドレスが自動取得の場合、リースや有効期限切れで通信できなくなることがあります。固定のIPv6アドレスを設定してください。

### [リモートアドレス (ホスト) ]

通信を制御する機器のIPアドレスを入力します。IPアドレスは43文字以内で入力してください。何も入力しないと、全てのIPアドレスが制御の対象になります。

**参考** IPアドレスがDHCPや自動取得 (IPv6) の場合、リースや有効期限切れで通信できなくなることがあります。固定のIPアドレスを設定してください。

### [ポート指定方法]

ポートの指定方法を設定します。

- サービス名  
[ポート指定方法] で [サービス名] を選択した場合、IPsecのセキュリティープロトコルを選択します。
- トランスポートプロトコル  
[ポート指定方法] で [ポート番号] を選択した場合、IPsecの通信モードを設定します。

項目	設定値と説明
全てのプロトコル	全てのプロトコルタイプを制御したい場合に選択します。
TCP	ユニキャストのデータを制御したい場合などに選択します。
UDP	ブロードキャストやマルチキャストのデータを制御したい場合などに選択します。
ICMPv4	pingコマンドを制御したい場合などに選択します。

- ローカルポート番号  
[ポート指定方法] で [ポート番号] を選択し、かつ [トランスポートプロトコル] で [TCP] または [UDP] を選択した場合は、受信パケットを制御するポート番号をカンマで区切って記述します。最大10個指定できます。  
記入例：20,80,119,5220  
何も記述しないと、全てのポートが制御の対象になります。

- リモートポート番号

[ポート指定方法] で [ポート番号] を選択し、かつ [トランスポートプロトコル] で [TCP] または [UDP] を選択した場合は、送信パケットを制御するポート番号をカンマで区切って記述します。最大10個指定できます。

記入例：25,80,143,5220

何も記述しないと、全てのポートが制御の対象になります。

[IKEバージョン]

[IKEバージョン] で [IKEv1] または [IKEv2] を選択します。プリンターを接続する機器に合わせて選択してください。

- IKEv1

[IKEバージョン] で [IKEv1] を選択すると表示されます。

項目	設定値と説明
認証方式	[通信処理] で [IPsecの使用] を選択した場合、IPsecのセキュリティープロトコルを選択します。この証明書は基本ポリシーで設定したCA署名証明書と共通です。
事前共有キー	[認証方式] で [事前共有キー] を選択した場合、1～127文字以内で事前共有キーを設定します。
事前共有キー確認入力	確認のため、設定したキーをもう一度入力します。

- IKEv2  
 [IKEバージョン] で [IKEv2] を選択すると表示されます。

項目		設定値と説明
ローカル認証	認証方式	[通信処理] で [IPsecの使用] を選択した場合、IPsecのセキュリティープロトコルを選択します。この証明書は基本ポリシーで設定したCA署名証明書と共通です。
	IDの種類	[認証方式] で [事前共有キー] を選択した場合、プリンターを何のIDで認証させるか選択します。
	ID	IDの種類に合わせてプリンターのIDを入力します。 いずれの場合も先頭に@#=は使用できません。 [識別名] : ASCII (0x20~0x7E) で表せる1バイト文字で0~255文字以内で入力します。=を含めてください。 [IPアドレス] : IPv4またはIPv6形式で入力します。 [FQDN] : 半角英数字、ドット、ハイフンを組み合わせて1~255文字以内で入力します。 [メールアドレス] : ASCII (0x20~0x7E) で表せる1バイト文字で0~255文字以内で入力します。@を含めてください。 [任意の文字列] : ASCII (0x20~0x7E) で表せる1バイト文字で0~255文字以内で入力します。
	事前共有キー	[認証方式] で [事前共有キー] を選択した場合、1~127文字以内で事前共有キーを設定します。
	事前共有キー確認入力	確認のため、設定したキーをもう一度入力します。
リモート認証	認証方式	[通信処理] で [IPsecの使用] を選択した場合、IPsecのセキュリティープロトコルを選択します。この証明書は基本ポリシーで設定したCA署名証明書と共通です。
	IDの種類	[認証方式] で [事前共有キー] を選択した場合、認証相手を表すIDの種類を選択します。
	ID	IDの種類に合わせてプリンターのIDを入力します。 いずれの場合も先頭に@#=は使用できません。 [識別名] : ASCII (0x20~0x7E) で表せる1バイト文字で0~255文字以内で入力します。=を含めてください。 [IPアドレス] : IPv4またはIPv6形式で入力します。 [FQDN] : 半角英数字、ドット、ハイフンを組み合わせて1~255文字以内で入力します。 [メールアドレス] : ASCII (0x20~0x7E) で表せる1バイト文字で0~255文字以内で入力します。@を含めてください。 [任意の文字列] : ASCII (0x20~0x7E) で表せる1バイト文字で0~255文字以内で入力します。
	事前共有キー	[認証方式] で [事前共有キー] を選択した場合、1~127文字以内で事前共有キーを設定します。
	事前共有キー確認入力	確認のため、設定したキーをもう一度入力します。

[カプセル化]

[通信処理] で [IPsecの使用] を選択した場合、IPsecの通信モードを設定します。

項目	設定値と説明
トランスポートモード	主に同じLAN内だけでプリンターとIPsec通信をする場合に選択します。IPパケットのレイヤー4以上のデータ部のみが暗号化されます。
トンネルモード	主にIPsec-VPNのようなインターネットが有効なネットワークでプリンターを接続するときを選択します。IPパケットのヘッダーとデータが暗号化されます。 [リモートゲートウェイアドレス(トンネルモード)] : [カプセル化] で [トンネルモード] を選択した場合、1~39文字以内でゲートウェイアドレスを設定します。

[セキュリティープロトコル]

[通信処理] で [IPsecの使用] を選択した場合、IPsecのセキュリティープロトコルを選択します。

項目	設定値と説明
ESP	認証とデータの完全性の保証に加えてデータ全体を暗号化します。
AH	認証とデータの完全性の保証をします。データの暗号化が禁止されていてもIPsec通信ができます。

[アルゴリズム設定]

全ての設定で [任意] を選択するか、全て個別に選択することをお勧めします。一部のアルゴリズム設定を [任意] にして一部を選択した場合、相手の設定によっては通信ができない場合があります。

項目		設定値と説明
IKE	暗号化アルゴリズム	IKEで利用する暗号化アルゴリズムを選択します。 IKEのバージョンで選択できる項目が異なります。
	認証アルゴリズム	IKEで利用する認証アルゴリズムを選択します。
	鍵交換アルゴリズム	IKEで利用する鍵交換アルゴリズムを選択します。 IKEのバージョンで選択できる項目が異なります。
ESP	暗号化アルゴリズム	ESPで利用する暗号化アルゴリズムを選択します。 [セキュリティープロトコル] が [ESP] のときに選択できます。
	認証アルゴリズム	ESPで利用する認証アルゴリズムを選択します。 [セキュリティープロトコル] が [ESP] のときに選択できます。
AH	認証アルゴリズム	AHで利用する認証アルゴリズムを選択します。 [セキュリティープロトコル] が [AH] のときに選択できます。

#### 関連情報

- ➔ [「個別ポリシーを設定する」 476ページ](#)
- ➔ [「ローカルアドレス \(プリンター\) とリモートアドレス \(ホスト\) の組み合わせ」 481ページ](#)
- ➔ [「個別ポリシーのサービス名一覧」 481ページ](#)

## ローカルアドレス（プリンター）とリモートアドレス（ホスト）の組み合わせ

		ローカルアドレス（プリンター）の設定値		
		IPv4	IPv6*2	使用可能な全てのアドレス*3
リモートアドレス（ホスト）の設定値	IPv4*1	○	×	○
	IPv6*1*2	×	○	○
	空白	○	○	○

\*1 : [通信処理] で [IPsecの使用] を選択した場合、範囲指定はできません。

\*2 : [通信処理] で [IPsecの使用] を選択した場合リンクローカルアドレス（fe80::）は選択できますが、個別ポリシーは無効になります。

\*3 : IPv6リンクローカルアドレスは除きます。

## 個別ポリシーのサービス名一覧

**参考** 非対応のサービスは表示されますが、選択できません。

サービス名	プロトコルタイプ	ローカルポート番号	リモートポート番号	制御できる機能
全て	-	-	-	全てのサービス
ENPC	UDP	3289	任意	Epson Device Adminなどのアプリケーションソフト、プリンタードライバー、スキャナードライバーからのプリンター探索
SNMP	UDP	161	任意	Epson Device Adminなどのアプリケーションソフト、エプソンのプリンタードライバー、スキャナードライバーからのプリンターMIB情報の取得と設定
LPR	TCP	515	任意	LPRデータの転送
RAW (Port9100)	TCP	9100	任意	RAWデータの転送
IPP/IPPS	TCP	631	任意	IPP/IPPS印刷のデータ転送
WSD	TCP	任意	5357	WSDの制御
WS-Discovery	UDP	3702	任意	WSDのプリンター探索
Network Scan	TCP	1865	任意	スキャンソフトウェアからのスキャンデータの転送
Network Push Scan	TCP	任意	2968	スキャンソフトウェアからのプッシュスキャン時のジョブ情報取得

サービス名	プロトコルタイプ	ローカルポート番号	リモートポート番号	制御できる機能
Network Push Scan Discovery	UDP	2968	任意	スキャンソフトウェアからのプッシュスキャン時のコンピューター探索
FTP データ (ローカル)	TCP	20	任意	FTPサーバー (FTP印刷のデータ転送)
FTP 制御 (ローカル)	TCP	21	任意	FTPサーバー (FTP印刷の制御)
FTP データ (リモート)	TCP	任意	20	FTPクライアント (スキャンデータまたは受信ファクスのFTP転送) ただし、制御できるのは20番のリモートポート番号を使用するFTPサーバーのみ
FTP 制御 (リモート)	TCP	任意	21	FTPクライアント (スキャンデータや受信ファクスのFTP転送の制御)
CIFS (ローカル)	TCP	445	任意	CIFSサーバー (ネットワークフォルダー共有)
CIFS (リモート)	TCP	任意	445	CIFSクライアント (スキャンデータや受信ファクスのフォルダー転送)
NetBIOS Name Service (ローカル)	UDP	137	任意	CIFSサーバー (ネットワークフォルダー共有)
NetBIOS Datagram Service (ローカル)	UDP	138	任意	
NetBIOS Session Service (ローカル)	TCP	139	任意	
NetBIOS Name Service (リモート)	UDP	任意	137	CIFSクライアント (スキャンデータや受信ファクスのフォルダー転送)
NetBIOS Datagram Service (リモート)	UDP	任意	138	
NetBIOS Session Service (リモート)	TCP	任意	139	
HTTP (ローカル)	TCP	80	任意	HTTP(S)サーバー (Web ConfigやWSDのデータ転送)
HTTPS (ローカル)	TCP	443	任意	

サービス名	プロトコルタイプ	ローカルポート番号	リモートポート番号	制御できる機能
HTTP (リモート)	TCP	任意	80	HTTP(S)クライアント (Epson Connectの通信、ファームウェアアップデートやルート証明書の更新)
HTTPS (リモート)	TCP	任意	443	

## IPsec/IPフィルタリングの設定例

### IPsecで保護されたパケットだけを受け付ける

個別ポリシーを設定しない場合は、基本ポリシーのみ使われます。

[基本ポリシー] :

- [IPsec/IPフィルタリング] : [有効]
- [通信処理] : [IPsecの使用]
- [認証方式] : [事前共有キー]
- [事前共有キー] : 1~127文字以内の任意文字

[個別ポリシー] : 設定しない

### 印刷データとプリンター設定を受け付ける

指定したサービスからの印刷データとプリンター設定の通信を受け付ける場合の例です。

[基本ポリシー] :

- [IPsec/IPフィルタリング] : [有効]
- [通信処理] : [通信を遮断]

[個別ポリシー] :

- [この個別ポリシーを有効にする] : チェックを入れる
- [通信処理] : [通信を通過]
- [リモートアドレス (ホスト)] : 印刷クライアントのIPアドレス
- [ポート指定方法] : [サービス名]
- [サービス名] : [ENPC]、[SNMP]、[HTTP (ローカル)]、[HTTPS (ローカル)]、[RAW (Port9100)] にチェックを入れる

**参考** HTTP (ローカル)、HTTPS (ローカル)を受け付けないためには、[個別ポリシー] でチェックを外します。その場合、プリンター設定を変更するには、プリンターの操作パネルで一時的にIPsec/IPフィルタリングを無効にしてください。

### 特定のIPアドレスからの通信のみ受け付ける

管理者など特定のコンピューターからの通信のみを受け付ける場合の例です。

[基本ポリシー] :

- [IPsec/IPフィルタリング] : [有効]
- [通信処理] : [通信を遮断]

[個別ポリシー] :

- [この個別ポリシーを有効にする] : チェックを入れる
- [通信処理] : [通信を通過]
- [リモートアドレス (ホスト)] : 管理者用クライアントのIPアドレス

**参考** ポリシーの設定に関わらず、プリンターの検索や設定を行うためのプロトコルは使用できます。

## IPsec/IPフィルタリングで使用する証明書を設定する

IPsec/IPフィルタリングで使用するクライアント証明書を設定します。設定すると、IPsec/IPフィルタリングの認証方式で証明書を使用できるようになります。なお、相手サーバー検証用の証明書を設定する場合は、[相手サーバー検証用CA証明書]で行います。

1. Web Configで[ネットワークセキュリティー] タブ - [IPsec/IPフィルタリング] - [クライアント証明書] を選択します。
2. [クライアント証明書] 画面で証明書をインポートします。  
CA局が発行した証明書をインポートしている場合は、証明書をコピーしてIPsec/IPフィルタリングで使用できます。コピーする場合は、[コピー元] からどの証明書を使うか選択して[コピー] をクリックしてください。

### 関連情報

- ➔ [「ブラウザ上でプリンターの設定や変更をするソフトウェア \(Web Config\)」 334ページ](#)
- ➔ [「CA署名証明書を設定する」 466ページ](#)
- ➔ [「相手サーバー検証用CA証明書を設定する」 470ページ](#)

## IEEE802.1X環境にプリンターを接続する

### IEEE802.1Xを設定する

プリンターにIEEE802.1Xを設定すると、RADIUSサーバーと認証機能を持ったLANスイッチやアクセスポイントに接続されたネットワークで使用できます。

1. Web Configで[ネットワークセキュリティー] タブ - [IEEE802.1X] - [基本] を選択します。
2. 各項目を設定します。  
無線LANで使う場合は[無線LAN設定] をクリックしてSSIDを選択するか、入力してください。

**参考** ここでの設定値は有線LANと無線LANで共通に使えます。

3. [次へ] をクリックします。  
確認画面が表示されます。
4. [設定] をクリックします。  
設定がプリンターに反映されます。

関連情報

➔ [「ブラウザ上でプリンターの設定や変更をするソフトウェア \(Web Config\) 」 334ページ](#)

IEEE802.1Xの設定項目

項目	設定値と説明	
IEEE802.1X (有線LAN)	[IEEE802.1X] - [基本] 画面で設定した値をIEEE802.1X (有線LAN) に対して有効または無効にするかを選択します。	
IEEE802.1X (無線LAN)	IEEE802.1X (無線LAN) の接続状態が表示されます。	
接続方法	現在のネットワーク接続方法が表示されます。	
認証方式	プリンターとRADIUSサーバーとの認証方式を設定します。	
	EAP-TLS	CA署名証明書を取得してインポートする必要があります。
	PEAP-TLS	
	EAP-TTLS	パスワードを設定する必要があります。
PEAP/MSCHAPv2		
ユーザーID	RADIUSサーバーの認証に使うIDを設定します。 ASCII (0x20~0x7E) で表せる1バイト文字で0~128文字以内で入力します。	
パスワード	プリンターを認証するためのパスワードを設定します。 ASCII (0x20~0x7E) で表せる1バイト文字で0~128文字以内で入力します。WindowsサーバーをRADIUSサーバーとして使用する場合は、最大127文字になります。	
パスワード確認入力	確認のため、入力したパスワードをもう一度入力します。	
サーバーID	特定のRADIUSサーバーで認証したいときに使用します。設定した文字列が、RADIUSサーバーから送信されるサーバー証明書のsubjectフィールドまたはsubjectAltNameフィールドに含まれているかを検証します。 ASCII (0x20~0x7E) で表せる1バイト文字で0~128文字以内で入力します。	
証明書の検証	相手サーバー証明書の検証を設定します。認証方式に関わらず設定ができます。[相手サーバー検証用CA証明書] 画面で証明書をインポートします。	
Anonymous名	[認証方式] が [PEAP-TLS] 、 [EAP-TTLS] 、 [PEAP/MSCHAPv2] の場合、PEAP認証のフェーズ1において、ユーザーIDの代わりに匿名を使用したいときに設定します。 ASCII (0x20~0x7E) で表せる1バイト文字で0~128文字以内で入力します。	
暗号強度	以下のいずれかを選択します。	
	高い	AES256/3DES
	標準	AES256/3DES/AES128/RC4

関連情報

➔ [「IEEE802.1Xを設定する」 484ページ](#)

## IEEE802.1Xで使用する証明書を設定する

IEEE802.1Xで使用するクライアント証明書を設定します。設定すると、IEEE802.1Xの認証方式で [EAP-TLS] と [PEAP-TLS] が使用できるようになります。なお、相手サーバー検証用の証明書を設定する場合は、[相手サーバー検証用CA証明書] で行います。

1. Web Configで [ネットワークセキュリティー] タブ - [IEEE802.1X] - [クライアント証明書] を選択します。
2. [クライアント証明書] に使用する電子証明書を設定します。  
CA局が発行した証明書をインポートしている場合は、証明書をコピーしてIEEE802.1Xで使用できます。コピーする場合は、[コピー元] からどの証明書をを使うか選択して [コピー] をクリックしてください。

### 関連情報

- ➔ [「ブラウザ上でプリンターの設定や変更をするソフトウェア \(Web Config\) 」 334ページ](#)
- ➔ [「CA署名証明書を設定する」 466ページ](#)
- ➔ [「相手サーバー検証用CA証明書を設定する」 470ページ](#)

## プリンターのIEEE802.1X状態表示

IEEE802.1Xの動作状態はネットワークステータスシートを印刷し、「IEEE802.1X」の項目で確認できます。

ステータス表示	IEEE802.1Xの動作状態
Disable	IEEE802.1X機能が無効になっています。
EAP Success	IEEE802.1X認証が成功し、ネットワークに接続されています。
Authenticating	IEEE802.1Xの認証中です。
Config Error	ユーザーIDが設定されていないため、認証に失敗しました。
Client Certificate Error	クライアント証明書の有効期限が切れているため、認証に失敗しました。
Timeout Error	RADIUSサーバーや認証ハブからの応答がないため、認証に失敗しました。
User ID Error	プリンターのユーザーIDまたは認証プロトコルに不備があるため、認証に失敗しました。
Server ID Error	サーバーの証明書に記載されているサーバーIDと通信しているサーバーIDが一致しないため、認証に失敗しました。
Server Certificate Error	サーバーの証明書に以下の不備があるため、認証に失敗しました。 <ul style="list-style-type: none"> <li>• 証明書の有効期限切れ</li> <li>• 証明書のチェーンの異常</li> </ul>
CA Certificate Error	CA証明書に以下の不備があるため、認証に失敗しました。 <ul style="list-style-type: none"> <li>• CA証明書の指定が間違っている</li> <li>• 正しいCA証明書がインポートされていない</li> <li>• CA証明書の有効期限切れ</li> </ul>

ステータス表示	IEEE802.1Xの動作状態
EAP Failure	プリンターの設定に以下の不備があるため、認証に失敗しました。 <ul style="list-style-type: none"> <li>• クライアント証明書に何らかの不備がある（[認証方式] が [EAP-TLS] または [PEAP-TLS] の場合）</li> <li>• ユーザーIDまたはパスワードの間違い（[認証方式] が [EAP-TTLS] または [PEAP/MSCHAPv2] の場合）</li> </ul>

#### 関連情報

➔ [「ネットワークステータスシートを印刷する」315ページ](#)

## トラブルを解決する

### セキュリティー設定の初期化

IPsec/IPフィルタリングやIEEE802.1Xなど高度なセキュア環境を構築している場合、設定ミスや機器、サーバーのトラブルなどでデバイスと通信できなくなる可能性があります。この場合、セキュリティー機能を初期化してデバイスの設定をやり直したり、一時的に使用できるようにしたりします。

#### 操作パネルからセキュリティー機能を無効にする

操作パネルを使ってIPsec/IPフィルタリングやIEEE802.1Xを無効に設定します。

1. [設定] - [本体設定] - [ネットワーク設定] の順に選択します。
2. [詳細設定] を選択します。
3. 無効にしたい機能を選択します。
  - [IPsec/IPフィルタリングの無効化]
  - [IEEE802.1Xの無効化]
4. 確認画面で [設定を開始する] を選択します。

### セキュア環境への接続時のトラブル

#### 事前共有キーを忘れてしまった

##### 事前共有キーを再設定する

Web Configの [ネットワークセキュリティー] タブ - [IPsec/IPフィルタリング] - [基本] - [基本ポリシー] または [個別ポリシー] の画面でキーを変更します。

事前共有キーを変更したら、相手先コンピューターの事前共有キーの設定もやり直してください。

## 関連情報

- ➔ [「ブラウザ上でプリンターの設定や変更をするソフトウェア \(Web Config\) 」 334ページ](#)
- ➔ [「IPsec/IPフィルタリングで暗号化通信する」 472ページ](#)

## IPsec通信ができない

プリンターまたはコンピューターがサポートしていないアルゴリズムを指定している

プリンターがサポートするアルゴリズムは以下の通りです。コンピューターの設定を確認してください。

セキュリティーメソッド	アルゴリズム
IKE暗号化アルゴリズム	AES-CBC-128、AES-CBC-192、AES-CBC-256、AES-GCM-128*、AES-GCM-192*、AES-GCM-256*、3DES
IKE認証アルゴリズム	SHA-1、SHA-256、SHA-384、SHA-512、MD5
IKE鍵交換アルゴリズム	DH Group1、DH Group2、DH Group5、DH Group14、DH Group15、DH Group16、DH Group17、DH Group18、DH Group19、DH Group20、DH Group21、DH Group22、DH Group23、DH Group24、DH Group25、DH Group26、DH Group27*、DH Group28*、DH Group29*、DH Group30*
ESP暗号化アルゴリズム	AES-CBC-128、AES-CBC-192、AES-CBC-256、AES-GCM-128、AES-GCM-192、AES-GCM-256、3DES
ESP認証アルゴリズム	SHA-1、SHA-256、SHA-384、SHA-512、MD5
AH認証アルゴリズム	SHA-1、SHA-256、SHA-384、SHA-512、MD5

\* : IKEv2のみ対応

## 関連情報

- ➔ [「IPsec/IPフィルタリングで暗号化通信する」 472ページ](#)

## 突然通信ができなくなった

### プリンターのIPアドレスが変更された、または使用できなくなった

個別ポリシーのローカルアドレスに登録されているIPアドレスが変更や使用できなくなった場合、IPsecでは通信できなくなります。プリンターの操作パネルでIPsecを無効にしてください。

Web Configの [ネットワークセキュリティー] タブ - [IPsec/IPフィルタリング] - [基本] - [個別ポリシー] - [ローカルアドレス (プリンター)] に設定したIPアドレスが、DHCPのリース切れや再起動、IPv6アドレスの有効期限切れや再取得失敗によって見つからない可能性があります。

IPアドレスは、固定のIPアドレスを使用してください。

### コンピューターのIPアドレスが変更された、または使用できなくなった

個別ポリシーのリモートアドレスに登録されているIPアドレスが変更や使用できなくなった場合、IPsecでは通信できなくなります。

プリンターの操作パネルでIPsecを無効にしてください。

Web Configの [ネットワークセキュリティー] タブー [IPsec/IPフィルタリング] - [基本] - [個別ポリシー] - [リモートアドレス (ホスト)] に設定したIPアドレスが、DHCPのリース切れや再起動、IPv6アドレスの有効期限切れや再取得失敗によって見つからない可能性があります。  
IPアドレスは、固定のIPアドレスを使用してください。

#### 関連情報

- ➔ [「ブラウザ上でプリンターの設定や変更をするソフトウェア \(Web Config\) 」 334ページ](#)
- ➔ [「IPsec/IPフィルタリングで暗号化通信する」 472ページ](#)

### セキュアIPP印刷のポートが作成できない

#### SSL/TLS通信のサーバー証明書に正しい証明書が指定されていない

正しい証明書が指定されていないとポート作成に失敗する場合があります。証明書が正しいか確認してください。

#### プリンターを使用するコンピューターにCA証明書がインポートされていない

コンピューターにCA証明書がインポートされていないと、ポート作成に失敗する場合があります。CA証明書がインポートされているか確認してください。

#### 関連情報

- ➔ [「プリンターのサーバー証明書を設定する」 471ページ](#)

### IPsec/IPフィルタリング設定したのにつながらない

#### IPsec/IPフィルタリングの設定が間違っている

プリンターの操作パネルからIPsec/IPフィルタリングを無効にしてください。プリンターとコンピューターを接続して、IPsec/IPフィルタリングの設定をやり直してください。

#### 関連情報

- ➔ [「IPsec/IPフィルタリングで暗号化通信する」 472ページ](#)

### IEEE802.1Xを設定したのにつながらない

#### IEEE802.1Xの設定が間違っている

プリンターの操作パネルから無線LANとIEEE802.1Xを無効にしてください。プリンターとコンピューターを接続して、IEEE802.1Xの設定をやり直してください。

#### 関連情報

- ➔ [「IEEE802.1Xを設定する」 484ページ](#)

## 電子証明書使用時のトラブル

### CA署名証明書のインポートができない

#### 入手したCA署名証明書と作成したCSRの情報が一致していない

CA署名証明書とCSRは、同一の情報である必要があります。以下の点を確認してください。

- 同時に複数の機器でCSRを作成した場合、一致しない機器に証明書をインポートしようとしたか情報を確認して、一致する機器にインポートしてください
- CA局にCSRを送付した後、プリンターに保存されているCSRを再生成したか再生成したCSRでCA署名証明書を取得し直してください。

#### 入手したCA署名証明書のファイル容量が5KBを超えている

5KBを超えるCA署名証明書は、インポートできません。

#### 証明書をインポートする際のパスワードが正しくない

正しいパスワードを入力してください。パスワードを忘れた場合、証明書をインポートできません。CA署名証明書を取得し直してください。

#### 関連情報

➔ [「CA署名証明書をインポートする」467ページ](#)

### 自己署名証明書が更新できない

#### コモンネームが入力されていない

【コモンネーム】は必ず入力してください。

#### コモンネームに不正な文字が使用されている

IPv4、IPv6、ホスト名、FQDNのいずれかの形式をASCII (0x20-0x7E)で表せる1～128文字以内で指定します。

#### 【コモンネーム】にカンマやスペースが使われている

カンマが入力されると【コモンネーム】はそこで分割されます。また、カンマの前後にスペースを入れるとエラーになります。

#### 関連情報

➔ [「自己署名証明書を更新する」469ページ](#)

### CSRが作成できない

#### コモンネームが入力されていない

【コモンネーム】は必ず入力してください。

### コモンネーム、組織名、部署名、市町村名、都道府県名に不正な文字が使用されている

IPv4、IPv6、ホスト名、FQDNのいずれかの形式をASCII (0x20-0x7E)で表せる文字で指定します。

### コモンネームにカンマやスペースが使われている

カンマが入力されると [コモンネーム] はそこで分割されます。また、カンマの前後にスペースを入れるとエラーになります。

### 関連情報

➔ [「CA署名証明書を取得する」466ページ](#)

### 証明書に関する警告が表示された

メッセージ	原因と対処
サーバー証明書を指定してください。	<b>原因：</b> インポートするファイルが指定されていません。 <b>対処：</b> ファイルを選択してから [インポート] をクリックしてください。
CA証明書1の参照先を入力してください。	<b>原因：</b> CA証明書1が未入力で、CA証明書2が入力されています。 <b>対処：</b> 先にCA証明書1をインポートしてください。
以下の入力値が正しくありません。	<b>原因：</b> ファイルパスやパスワードに不正な文字が含まれています。 <b>対処：</b> 表示された項目に入力した文字が正しいか確認してください。
日付/時刻が設定されていません。	<b>原因：</b> プリンターに日付や時刻が設定されていません。 <b>対処：</b> Web ConfigやEpsonNet Configまたはプリンターの操作パネルから日付や時刻を設定してください。
パスワードが正しくありません。	<b>原因：</b> CA証明書に設定されているパスワードと入力したパスワードが一致しません。 <b>対処：</b> 正しいパスワードを入力してください。

メッセージ	原因と対処
不正なファイルです。	<p><b>原因：</b> インポートしようとしたファイルがX509形式の証明書ではありません。</p> <p><b>対処：</b> 信頼されたCA局から送付された証明書ファイルを選択しているか確認してください。</p> <p><b>原因：</b> インポートできるファイルサイズを超えています。インポートできるファイルサイズは5KBです。</p> <p><b>対処：</b> ファイルが正しい場合、証明書が破損していたり改ざんされていたりする可能性があります。</p> <p><b>原因：</b> 証明書に含まれるチェーンが不正です。</p> <p><b>対処：</b> 証明書の詳細はCA局のWebサイトをご覧ください。</p>
3つ以上のCA証明書が含まれたサーバー証明書は使用できません。	<p><b>原因：</b> PKCS#12形式の証明書ファイルに3つ以上のCA証明書が含まれています。</p> <p><b>対処：</b> PKCS#12形式から複数のPEM形式に変換して個別にインポートするか、2つ以下のCA証明書でPKCS#12形式ファイルを再作成してインポートしてください。</p>
有効期間外の証明書です。証明書の有効期間、またはプリンターの日付/時刻設定を確認してください。	<p><b>原因：</b> 証明書の有効期限が切れています。</p> <p><b>対処：</b></p> <ul style="list-style-type: none"> <li>• 証明書の有効期限が切れている場合、新しい証明書をCA局から取得してインポートしてください。</li> <li>• 証明書の有効期限が切れていない場合、プリンターの日付や時刻の設定が正しいか確認してください。</li> </ul>
秘密鍵が必要な証明書ファイルです。	<p><b>原因：</b> 証明書と対になった秘密鍵がありません。</p> <p><b>対処：</b></p> <ul style="list-style-type: none"> <li>• コンピューターで生成したCSRで取得したPEM/DER形式の証明書の場合、秘密鍵ファイルを指定してください。</li> <li>• コンピューターで生成したCSRで取得したPKCS#12形式の証明書の場合、秘密鍵を含めたファイルを作成してください。</li> </ul> <p><b>原因：</b> Web Configで生成したCSRで取得したPEM/DER形式の証明書を再度インポートしようとしてしました。</p> <p><b>対処：</b> Web Configで生成したCSRで取得したPEM/DER形式の証明書は、一度しかインポートできません。</p>
設定に失敗しました。	<p><b>原因：</b> プリンターとコンピューターの通信が遮断された、何らかの原因でファイルが読み取りできない、などの原因で正しく設定できませんでした。</p> <p><b>対処：</b> 指定しているファイルや通信状況を確認して、再度インポートしてください。</p>

#### 関連情報

- ➔ [「使用できる電子証明書」 465ページ](#)

### CA署名証明書を誤って削除した

#### CA署名証明書をバックアップ保存したファイルがない

CA署名証明書をバックアップ保存したファイルがあれば、それを使って再度インポートしてください。  
Web Configで生成したCSRで取得した証明書は、一度削除してしまうと再インポートができません。CSRを再生成して証明書を取得し直してください。

#### 関連情報

- ➔ [「CA署名証明書をインポートする」 467ページ](#)
- ➔ [「CA署名証明書を削除する」 469ページ](#)

# サービスとサポートのご案内

サービスとサポートのご案内 .....	495
エプソンサービスパック .....	495
保守サービスのご案内 .....	495
保守サービスの種類 .....	496
アフターサポート・サービスのご案内 .....	497

---

## サービスとサポートのご案内

弊社が行っている各種サービス・サポートについては、関連情報をご覧ください。

### 関連情報

➔ [「アフターサポート・サービスのご案内」497ページ](#)

---

## エプソンサービスパック

エプソンサービスパックは、ハードウェア保守パックです。

エプソンサービスパック対象製品と同時にご購入の上、登録していただきますと、対象製品購入時から所定の期間（3年、4年、5年）、出張修理いたします。また、修理のご依頼や故障かどうかわからない場合のご相談等の受付窓口として、専用のヘルプデスクをご用意いたします。

- スピーディーな対応　－　スポット出張修理依頼に比べて優先的にサービスエンジニアを派遣いたします。
- もしものときの安心　－　万トラブルが発生した場合は何回でもサービスエンジニアを派遣して修理いたします。
- 手続きが簡単　－　エプソンサービスパック登録書をFAXするだけで、契約手続きなどの面倒な事務処理は一切不要です。
- 維持費の予算化　－　エプソンサービスパック規約内・期間内であれば都度修理費用がかからず、維持費の予算化が可能です。

エプソンサービスパックは、エプソン製品ご購入販売店にてお買い求めください。

---

## 保守サービスのご案内

「故障かな？」と思ったときは、まず本書の「困ったときは」をよくお読みください。そして、接続や設定に間違いがないことをご確認の上、保守サービスの受付窓口にお問い合わせください。

### 関連情報

➔ [「困ったときは」191ページ](#)

## 保証書について

保証期間中に故障した場合には、保証書の記載内容に基づき修理いたします。保証期間や保証事項については、保証書をご覧ください。

保証書は、製品の「保証期間」を証明するものです。「お買い上げ年月日」「販売店名」に記入漏れがないかご確認ください。これらの記載がない場合は、保証期間内であっても保証期間内と認められないことがあります。記載漏れがあった場合は、お買い求めいただいた販売店までお申し出ください。

保証書は大切に保管してください。

## 補修用性能部品および消耗品の保有期間

本製品の補修用性能部品および消耗品の保有期間は、製品の製造終了後6年間です。改良などにより、予告なく外観や仕様などを変更することがあります。

## 保守サービスの受付窓口

保守サービスに関してのご相談、お申し込みは、次のいずれかで承ります。

- お買い求めいただいた販売店
- エプソンサービスコールセンターまたはエプソン修理センター

### 関連情報

➔ [「アフターサポート・サービスのご案内」497ページ](#)

## 保守サービスの種類

エプソン製品を万全の状態でお使いいただくために、下記の保守サービスをご用意しております。使用頻度や使用目的に合わせてお選びください。詳細は、お買い求めの販売店、エプソンサービスコールセンターまたはエプソン修理センターまでお問い合わせください。

種類		概要	修理代金	
			保証期間内	保証期間外
年間保守契約	出張保守	<ul style="list-style-type: none"> <li>• 優先的にサービスエンジニアを派遣し、その場で修理いたします。</li> <li>• 修理の都度発生する修理代や部品代*が無償のため、予算化ができて便利です。</li> <li>• 定期点検（別途料金）で、故障を未然に防ぐことができます。</li> </ul>	年間一定の保守料金	
	持込保守	<ul style="list-style-type: none"> <li>• お客様に修理品をお持ち込みまたは送付いただき、お預かりして修理いたします。</li> <li>• 修理の都度発生する修理代や部品代*が無償のため、予算化ができて便利です。</li> </ul>	年間一定の保守料金	
スポット出張修理		お客様からご連絡いただいて数日以内にサービスエンジニアを派遣し、その場で修理いたします。	無償	有償 （出張料+技術料+部品代） 修理完了後、その都度お支払いください

種類	概要	修理代金	
		保証期間内	保証期間外
引取り修理（ドアto ドア）	<ul style="list-style-type: none"> <li>ご指定の日時・場所に修理品を引き取りにお伺いするサービスです。お客様による梱包・送付の必要はありません。</li> <li>修理代金とは別に引取料金（保証期間内外とも一律）が必要です。</li> </ul>	有償 （引取料金のみ） 修理完了品をお届けしたときにお支払いください	有償 （引取料金+修理代金） 修理完了品をお届けしたときにお支払いください
持込修理 送付修理	お客様に修理品をお持ち込みまたは送付いただき、お預かりして修理いたします。	無償	有償 （基本料+技術料+部品代） 修理完了品をお届けしたときにお支払いください

\*： 消耗品（インクカートリッジ、インクパック、トナー、用紙など）は保守対象外です。

<p><b>！重要</b></p> <ul style="list-style-type: none"> <li>エプソン純正品以外あるいはエプソン品質認定品以外の、オプションまたは消耗品を装着し、それが原因でトラブルが発生した場合には、保証期間内であっても責任を負いかねますのでご了承ください。ただし、この場合の修理などは有償で行います。</li> <li>インクの注入時、および保管時における、手、衣服、床等へのインク汚れには充分注意してください。なお、そのインク汚れに伴う損害については責任を負いかねますのでご了承ください。</li> <li>本製品の故障や修理の内容によっては、製品本体に保存されているデータや設定情報が消失または破損することがあります。また、お使いの環境によっては、ネットワーク接続などの設定をお客様に設定し直していただくこととなります。これに関して弊社は保証期間内であっても責任を負いかねますのでご了承ください。データや設定情報は、必要に応じてバックアップするかメモを取るなどして保存することをお勧めします。</li> </ul>
---

## アフターサポート・サービスのご案内

### ●お問い合わせの前に

- サポート情報サイト  
最新ソフトウェア、製品マニュアルなど、製品のサポート情報満載のサイトです。  
[epson.jp/support/](http://epson.jp/support/)
- FAQ（よくあるご質問）  
困ったときの対処方法を分かり易く説明しています。  
[epson.jp/faq/](http://epson.jp/faq/)

### ●製品に関するご質問・ご相談

営業日、営業時間はサポート情報サイトでご確認ください。

- LINEまたはWebチャットで相談する  
自動応答は24時間365日いつでも受付  
[epson.jp/linespm/](http://epson.jp/linespm/)

- メールで相談する  
[epson.jp/mail/](mailto:epson.jp/mail/)
- 電話で相談する（エプソンインフォメーションセンター）  
050-3155-8700

### ●修理のお申し込み

対象製品など修理メニューの詳細はウェブサイトでご確認ください。

[epson.jp/shuri/](http://epson.jp/shuri/)

- 出張修理サービス  
ご指定の場所へサービスエンジニアを派遣し、その場で修理するサービスです。
  - Webで申し込む  
[epson.jp/119/](http://epson.jp/119/)
  - 電話で申し込む  
050-3155-8600
- 引取修理サービス  
ご指定の日時・場所に修理品を引き取りにお伺いするサービスです（有償）。
  - Webで申し込む  
[epson.jp/door/](http://epson.jp/door/)
  - 電話で申し込む  
050-3155-7150

### ●消耗品のご購入

お近くのエプソン商品取扱店またはエプソンダイレクトショップでお買い求めください。

- エプソンダイレクトショップ  
[epson.jp/shop/](http://epson.jp/shop/)
- ご購入相談・ご注文窓口  
0120-956-285

### ●会員制情報提供サイト（MyEPSON）

ユーザー登録していただくと、お客様に商品の最新情報や活用のためのヒントをお届けいたします。

[myepson.jp/](http://myepson.jp/)

### ●ショールーム

最新のエプソン商品を実際にお試しいただけます。

[epson.jp/showall/](http://epson.jp/showall/)

上記050で始まる電話番号はKDDI株式会社の電話サービスKDDI光ダイレクトを利用しています。  
本ページに記載の情報は予告無く変更になる場合がございます。あらかじめご了承ください。

エプソン販売株式会社

〒160-8801 東京都新宿区新宿四丁目1番6号 JR新宿ミライナタワー

セイコーエプソン株式会社

〒392-8502 長野県諏訪市大和三丁目3番5号

ビジネス(BIJ) 2025.10