

EPSON

かんたん 操作ガイド

Home Projector EH-LS11000W

本書では、以下を説明しています。

- ・ 本製品を正しく設置するための情報
- ・ 本製品を使って投写するまでの基本操作

i 本製品には以下のマニュアルが用意されています。
本製品を安全に正しくお使いいただくために、
マニュアルをよくお読みください。

冊子 (本製品に同梱されています)

- ・ かんたん操作ガイド (本書)
- ・ 安全にお使いいただくために

PDF (ホームページからご覧ください)

- ・ 取扱説明書

dreamio.jp/doc/



ホームページからご確認いただけます。お使いのプロジェクターの型番を選んでマニュアルをダウンロードしてください。

同梱品 2

準備する 2

初期設定をする 6

各種機器と接続する .. 9

お問合せ先 12

HDMITM
HIGH DEFINITION MULTIMEDIA INTERFACE



414561900

同梱品

プロジェクター本体

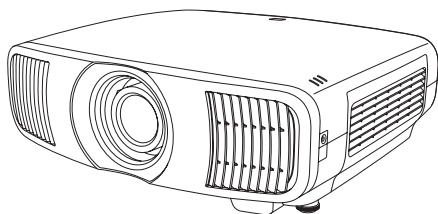

リモコン+単3型乾電池

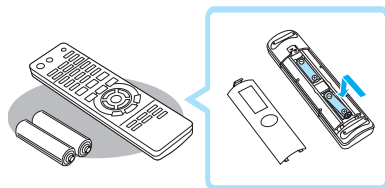
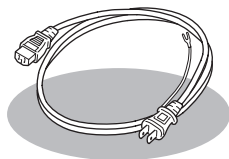
電源コード
(日本国内専用) 約 3m

保証書一式

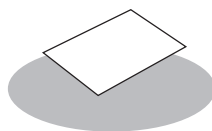

準備する

設置環境

 警告

本機の吸気口・排気口をふさがらないでください。内部に熱がこもり、火災の原因になることがあります。

詳しい説明については、『取扱説明書』「プロジェクターの設置」をご覧ください。

投写距離

下記の投写距離はおおよその値です。

弊社ホームページにて、より詳細な投写シミュレートが可能なツールを用意しておりますので、あわせてご活用ください。

<https://www.epson.jp/products/bizprojector/simulator/>

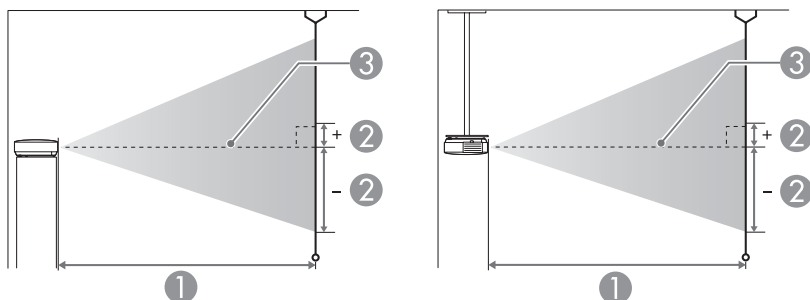

- ① 投写距離
- ② レンズ中心から映像下端までの高さ。上下レンズシフトの設定により変わります。
- ③ レンズ中心

cm

16:9 スクリーンサイズ		①	②
		最短(ワイド)～最長(テレ)	上下レンズシフト最下～最上
50型	111 × 62	148 - 313	-91 - 29
60型	133 × 75	178 - 376	-109 - 35
80型	177 × 100	239 - 503	-146 - 46
100型	221 × 125	300 - 630	-182 - 58
150型	332 × 187	452 - 947	-273 - 86
200型	443 × 249	604 - 1264	-364 - 115
250型	553 × 311	756 - 1582	-455 - 144
300型	664 × 374	908 - 1899	-547 - 173

cm

4:3 スクリーンサイズ		①	②
		最短(ワイド)～最長(テレ)	上下レンズシフト最下～最上
50型	102 × 76	182 - 384	-111 - 35
60型	122 × 91	219 - 462	-134 - 42
80型	163 × 122	293 - 617	-178 - 56
100型	203 × 152	368 - 772	-223 - 71
120型	244 × 183	442 - 927	-268 - 85
150型	305 × 229	554 - 1160	-334 - 106
200型	406 × 305	740 - 1548	-446 - 141
220型	447 × 335	814 - 1704	-491 - 155
244.8型	497 × 373	906 - 1896	-546 - 173

cm

16:10 スクリーンサイズ		①	②
		最短 (ワイド) ~最長 (テレ)	上下レンズシフト最下~最上
50 型	108 × 67	160 - 339	-98 - 31
60 型	129 × 81	193 - 407	-118 - 37
80 型	172 × 108	259 - 544	-158 - 50
100 型	215 × 135	324 - 682	-197 - 62
120 型	258 × 162	390 - 819	-236 - 75
150 型	323 × 202	489 - 1024	-295 - 93
200 型	431 × 269	653 - 1367	-394 - 125
250 型	538 × 337	817 - 1710	-492 - 156
277.2 型	597 × 373	907 - 1897	-546 - 173

準備する

初期設定をする

各種機器と接続する

準備する

初期設定をする

各種機器と接続する



初期設定をする

電源を入れる

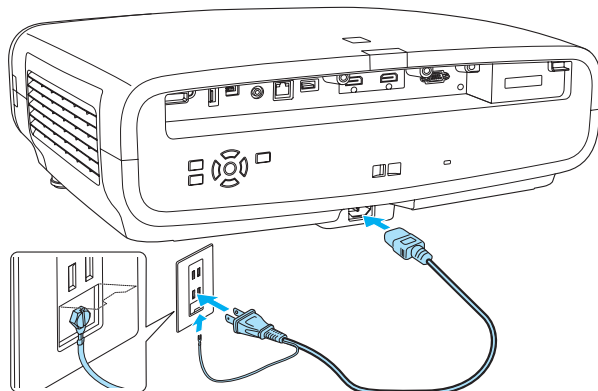
- 1 本機とコンセントを電源コードで接続します。



- 2 本体の電源ボタン【】またはリモコンの【On】ボタンを押して、本機の電源を入れます。

レンズシャッターが開き、ステータスインジケータ（）が青色に点滅します（ウォームアップ状態）。ウォームアップが終わると、ステータスインジケータ（）と電源インジケータが青色に点灯します。

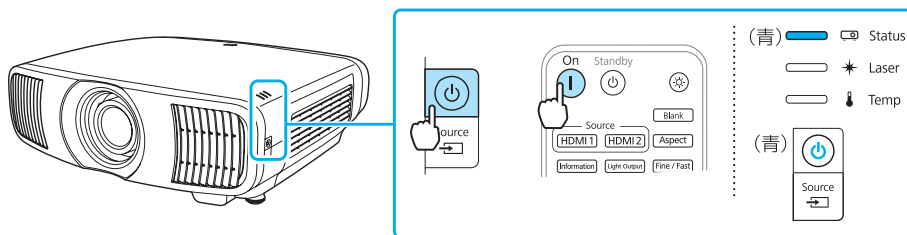

警告

- ・ 投写中はレンズをのぞかないでください。
- ・ 必ず接地接続を行ってください。
接地接続は必ず、電源プラグを電源につなぐ前に行ってください。また、接地接続を外す場合は、必ず電源プラグを電源から切り離してから行ってください。

注意

本機と接続機器を接続したあとに、本機の電源コードを接続してください。

電源を切る

本体の電源ボタン【**⏻**】またはリモコンの【Standby】ボタンを2回押して本機の電源を切ります。

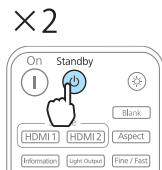

初期設定ウィザード

本機をお買い上げただいて初めて電源を入れるときは、初期設定ウィザード画面が表示されます。

操作パネルまたはリモコンの上下左右ボタンおよび【Enter】ボタンを使って、フォーカス、投写の向き、言語を設定してください。

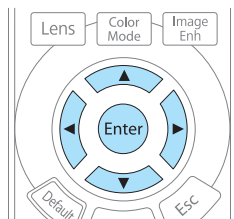
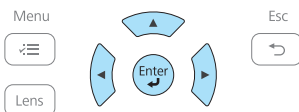
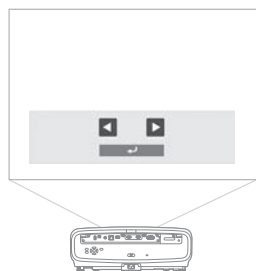

映像を調整する（フォーカス、ズーム、レンズシフト）

ズームやフォーカスを調整したり、映像の位置を調整したいときは、リモコンまたは操作パネルの【Lens】ボタンを押して調整項目を切り替えながら選択します。

フォーカス調整

① 1回押して開始

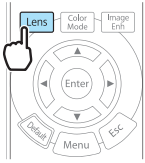

② 調整

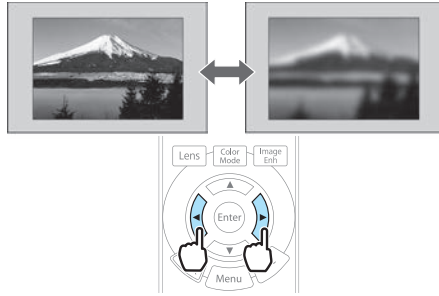

③ 3回押して終了

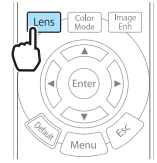

ズーム調整

① 2回押して開始

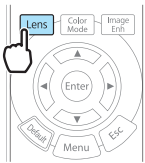

② 調整

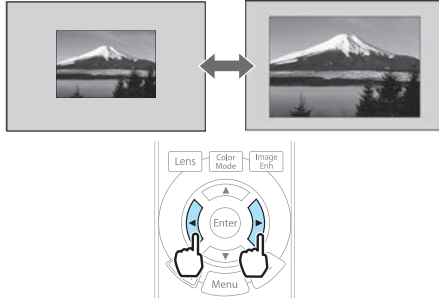

③ 2回押して終了

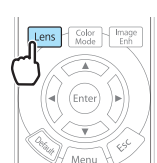

レンズシフト調整

① 3回押して開始

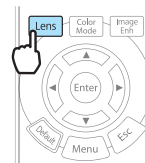

② 調整

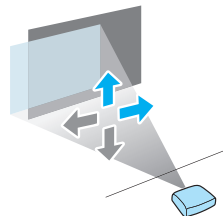
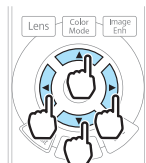

③ 1回押して終了

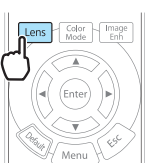

各種機器と接続する

接続する機器に応じて、プロジェクター背面のインターフェイスに必要なケーブルを接続します。

さらに詳しい説明については、『取扱説明書』「プロジェクターを接続する」をご覧ください。

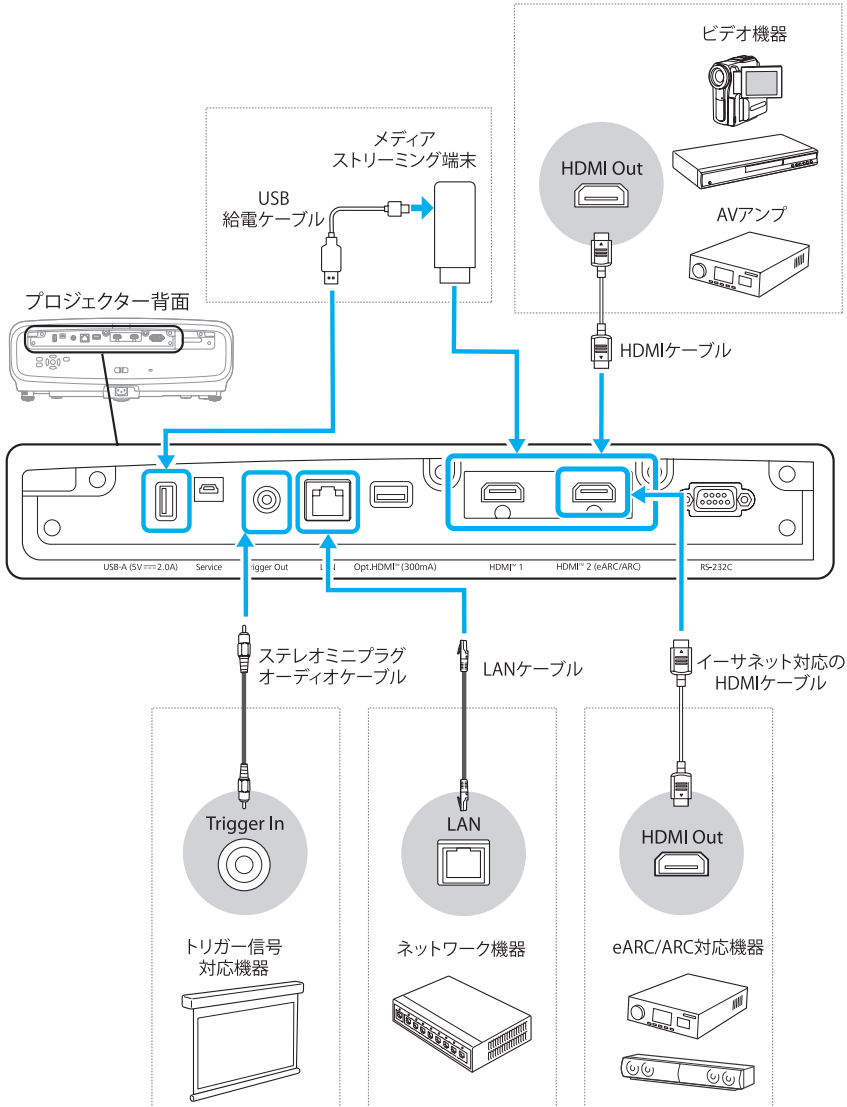

ビデオ / オーディオ機器との接続例

参考

- お使いの機器によって接続方法や必要なケーブルは異なります。詳しくは、お使いの機器の取扱説明書をご確認ください。
- ビデオ / オーディオ機器やケーブルは別売りです。お客様がご用意ください。

接続例 1) AV アンプを経由して視聴する

AVアンプを経由して接続します。

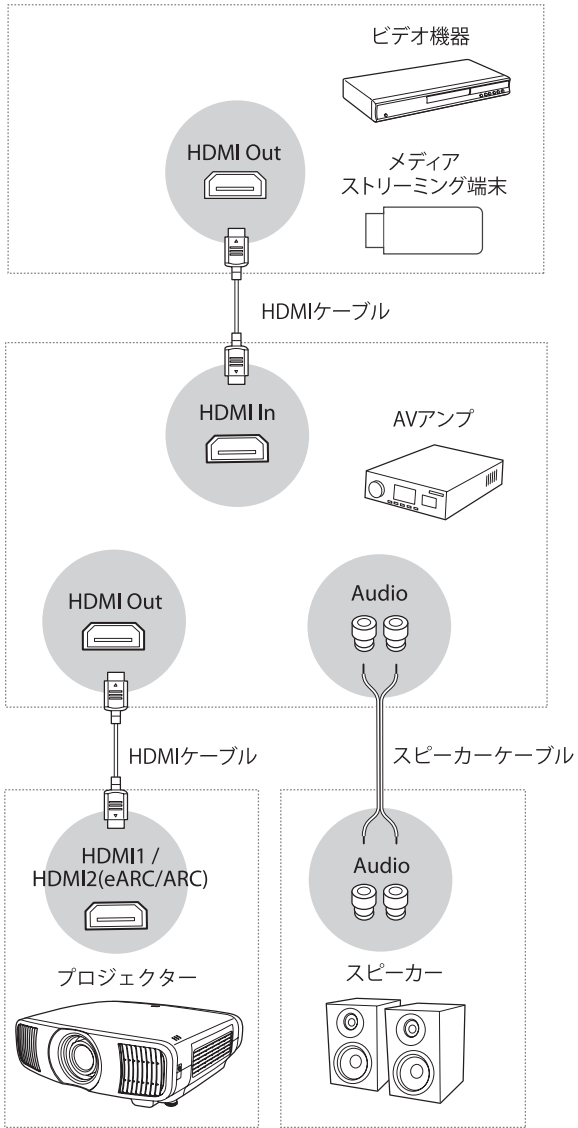

接続例 2) eARC/ARC 対応機器と接続して視聴する

本機のeARC/ARC機能を使って、音声信号をオーディオ機器に出力します。eARC/ARC機能をご利用の場合は、イーサネット対応のHDMIケーブルでプロジェクターのHDMI2 (eARC/ARC)端子に接続します。

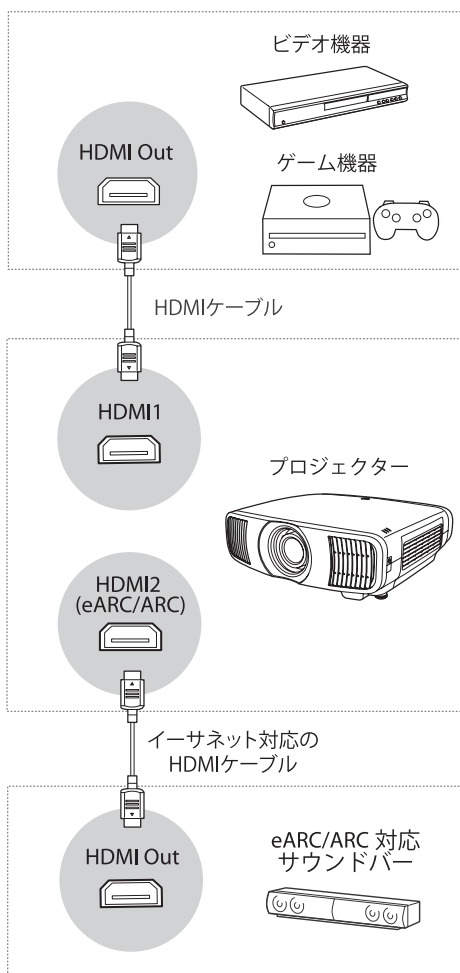

お問合せ先

アフターサポート・サービスのご案内

お問い合わせの前に



サポート情報サイト

最新ソフトウェア、製品マニュアルなど、製品のサポート情報満載のサイトです。



epson.jp/support/



FAQ（よくあるご質問）

困ったときの対処方法を分かり易く説明しています。



epson.jp/faq/

製品に関するご質問・ご相談/運用支援

営業日、営業時間、有料サービスの詳細はサポート情報サイトでご確認ください。



LINEまたは
Webチャットで相談する

自動応答は
24時間365日
いつでも受付



epson.jp/linespm/



メールで相談する

epson.jp/mail/



電話で相談する

プロジェクターインフォメーションセンター

050-3155-7010

修理のお申し込み

対象製品など修理メニューの詳細はウェブサイトでご確認ください。

epson.jp/shuri/



引取修理サービス

ご希望の日時・場所に修理品を引き取りにお伺いするサービスです（有償）。

Web で申し込む

epson.jp/door/



電話で申し込む

050-3155-7150

消耗品のご購入

お近くのエプソン商品取扱店またはエプソンドイレクトショップでお買い求めください。



エプソンドイレクトショップ

epson.jp/shop/



ご購入相談・ご注文窓口

0120-956-285

会員情報提供サイト(MyEPSON)

ユーザー登録していただくと、お客様に商品の最新情報や活用のためのヒントをお届けいたします。

myepson.jp/

ショールーム

最新のエプソン商品を実際にお試しいただけます。

epson.jp/showall/



上記 050 で始まる電話番号は KDDI 株式会社の電話サービス KDDI 光ダイレクトを利用しています。本ページに記載の情報は予告無く変更になる場合がございます。あらかじめご了承ください。

〒160-8801 東京都新宿区新宿四丁目1番6号 JR新宿ミライナタワー

〒392-8502 長野県諏訪市大和三丁目3番5号

液晶プロジェクター(H) 2022.03