

使い方ガイド

プリンターの基本情報

プリンターのセットアップ

印刷の準備

印刷の流れ

消耗品の交換

困ったときは

付録

- 本書は製品の近くに置いてご活用ください。
- ご使用前に本書 4 ページ「製品使用上のご注意」を必ずお読みください。
- 本書はプリンターのセットアップや基本的な使い方、よくあるご質問の対処方法などを説明しています。さらに詳しい製品全般の情報は『ユーザーズガイド (Web)』をご覧ください。



マニュアルのご案内

ユーザーズガイド (Web)

プリンターの使い方や困ったときの対処方法を詳しく説明しています。

XXXXXXXXXX Series
ユーザーズガイド

検索

知りたい情報のキーワードを入力！

紙詰まり 検索

本書掲載の検索コードを入力！

#003 検索

検索コードの使い方

本書掲載の検索コードを『ユーザーズガイド (Web)』で検索すると、該当のページを一発で表示できます。

コンピューターからの印刷の流れ

ポスターのように大きく印刷

1 ページのデータを複数の用紙に分割して印刷し、印刷した用紙を貼り合わせることでポスターのように大きく印刷することができます。

検索コード：#003

ユーザーズガイド (Web) の見方

epson.sn (ウェブサイト) から見るることができます。

以下にアクセスしてサイトを開く

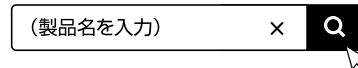

[サポート] をクリック



クリック

ご注意

- 本書の内容の一部または全部を無断転載することを禁止します。
- 本書の内容は将来予告なしに変更することがあります。
- 本書の内容にご不明な点や誤り、記載漏れなど、お気付きの点がありましたら弊社までご連絡ください。
- 運用した結果の影響については前項に関わらず責任を負いかねますのでご了承ください。
- 本製品が、本書の記載に従わずに取り扱われたり、不相当に使用されたり、弊社および弊社指定以外の、第三者によって修理や変更されたことなどに起因して生じた障害等の責任は負いかねますのでご了承ください。

もくじ

マニュアルのご案内	2
-----------------	---

もくじ	3
-----------	---

製品使用上のご注意	4
-----------------	---

記号の意味	4
-------------	---

設置	5
----------	---

電源	5
----------	---

取り扱い	6
------------	---

インクカートリッジとメンテナンス ボックスの取り扱い	8
-------------------------------------	---

各部の名称	9
-------------	---

操作パネルの使い方	11
-----------------	----

操作ボタンとランプ	11
-----------------	----

画面の見方と使い方	11
-----------------	----

セットアップ	12
--------------	----

1. 準備	12
-------------	----

2. プリンターの設置	12
-------------------	----

3. 付属のセットアップ用インクカート リッジ（4色全て）のセット	13
--	----

4. 用紙のセット	14
-----------------	----

5. プリンターとデバイスの接続	16
------------------------	----

印刷用紙のセット	18
----------------	----

対応用紙とセット可能枚数・設定	18
-----------------------	----

ハガキのセット	20
---------------	----

穴あき用紙のセット	20
-----------------	----

封筒のセット	21
--------------	----

長尺紙のセット	21
---------------	----

コンピューターからの印刷の流れ ...	22
---------------------	----

消耗品の交換	24
--------------	----

インクカートリッジの交換	24
--------------------	----

メンテナンスボックスの交換	24
---------------------	----

困ったときは	25
--------------	----

プリンターのヘルプで対処方法を見る	25
-------------------------	----

操作パネルにメッセージが表示された	25
-------------------------	----

詰まった用紙を取り除く	26
-------------------	----

コンピューターから印刷できない	27
-----------------------	----

印刷結果がおかしい	27
-----------------	----

きれいに印刷できない	28
------------------	----

ファームウェアのアップデートが わからない	30
--------------------------------	----

無線 LAN 接続（Wi-Fi）接続できない	30
------------------------------	----

その他のトラブル	30
----------------	----

プリンターの輸送準備	31
------------------	----

サービスとサポートのご案内	32
---------------------	----

エプソンサービスパック	32
-------------------	----

修理に出す前に	32
---------------	----

お問い合わせ先	34
---------------	----

お客様診断シート	35
----------------	----

消耗品のご案内	39
---------------	----

純正インクカートリッジの型番	39
----------------------	----

メンテナンスボックスの型番	39
---------------------	----

消耗品の回収と廃棄	39
-----------------	----

よくあるお問い合わせ	40
------------------	----

製品使用上のご注意

本製品を安全にお使いいただくために、お使いになる前には必ず本製品のマニュアルをお読みください。本製品のマニュアルの内容に反した取り扱いは故障や事故の原因になります。本製品のマニュアルは、製品の不明点をいつでも解決できるように手元に置いてお使いください。

インクジェットプリンター共通の内容のため、お使いの製品に搭載されていない部品の説明も含まれています。

記号の意味

本製品のマニュアルでは、お客様や他の人々への危害や財産への損害を未然に防止するために、危険を伴う操作やお取り扱いを次の記号で警告表示しています。内容をご理解の上で本文をお読みください。



 警告	この表示を無視して誤った取り扱いをすると、人が死亡または重傷を負う可能性が想定される内容を示しています。	 注意	この表示を無視して誤った取り扱いをすると、人が傷害を負う可能性および財産の損害の可能性が想定される内容を示しています。
	必ず行っていただきたい事項（指示、行為）を示しています。		してはいけない行為（禁止行為）を示しています。
	分解禁止を示しています。		濡れた手で製品に触れることの禁止を示しています。
	製品が水に濡れることの禁止を示しています。		電源プラグをコンセントから抜くことを示しています。
	特定の場所に触れることの禁止を示しています。		アース接続して使用することを示しています。

その他の記号の意味は以下です。

！重要





必ず守っていただきたい内容を記載しています。この内容を無視して誤った取り扱いをすると、製品の故障や、動作不良の原因になる可能性があります。

設置

 注意	
<p> 本製品を持ち上げる際は、マニュアルで指示された箇所に手を掛けて持ち上げてください。(製品のマニュアルに持ち方の指示があるもの) 他の部分を持って持ち上げると、プリンターが落下したり、下ろす際に指を挟んだりして、けがををするおそれがあります。</p> <p>本製品を持ち上げる際は、無理のない姿勢で作業してください。 無理な姿勢で持ち上げると、けがををするおそれがあります。</p> <p>本製品を、キャスター（車輪）付きの台などに載せる際は、キャスターを固定して動かないようにしてから作業を行ってください。 作業中に台などが思わぬ方向に動く、けがををするおそれがあります。</p> <p>本製品を移動する際は、水平な状態で移動してください。 傾けたり立てたりすると、スキャナーユニットが開いて、けがををするおそれがあります。</p>	<p> 本製品は重いので、1人で運ばないでください。(製品のマニュアルに持ち方の指示があるもの) 開梱や移動の際は2人以上で運んでください。 本製品の質量は製品のマニュアルを参照してください。</p> <p>本製品を移動する際は、前後左右に10度以上傾けないでください。 転倒などによる事故のおそれがあります。</p> <p>不安定な場所、他の機器の振動が伝わる場所に設置・保管しないでください。 落下によりけがををするおそれがあります。また、傾いた状態ではインクが漏れるおそれがあります。</p> <p>油煙やホコリの多い場所、水に濡れやすいなど湿気の多い場所に置かないでください。 感電・火災のおそれがあります。</p>

静電気の発生しやすい場所でお使いになるときは、静電気防止マットなどを使用して、静電気の発生を防いでください。

電源

 警告	
<p> 電源プラグをコンセントから抜くときは、コードを引っ張らずに、電源プラグを持って抜いてください。 コードの損傷やプラグの変形による感電・火災のおそれがあります。</p> <p>電源プラグは定期的にコンセントから抜いて、刃の根元、および刃と刃の間を清掃してください。 電源プラグを長期間コンセントに差したままにしておくと、電源プラグの刃の根元にホコリが付着し、ショートして火災になるおそれがあります。</p> <p>電源プラグは刃の根元まで確実に差し込んで使用してください。 感電・火災のおそれがあります。</p>	<p> AC100V以外の電源は使用しないでください。 感電・火災のおそれがあります。</p> <p>電源プラグは、ホコリなどの異物が付着した状態で使用しないでください。 感電・火災のおそれがあります。</p> <p>電源コードのたこ足配線はしないでください。 発熱して火災になるおそれがあります。 家庭用電源コンセント（AC100V）から直接電源を取ってください。</p> <p>破損した電源コードを使用しないでください。 感電・火災のおそれがあります。 電源コードが破損したときは、エプソンの修理窓口に相談してください。 また、電源コードを破損させないために、以下の点を守ってください。</p> <ul style="list-style-type: none"> ・電源コードを加工しない ・電源コードに重いものを載せない ・無理に曲げたり、ねじったり、引っ張ったりしない ・熱器具の近くに配線しない
<p> 濡れた手で電源プラグを抜き差ししないでください。 感電のおそれがあります。</p>	

⚠ 警告

	<p>漏電事故防止のため、電源コードにアース線が付いている製品は接地接続を行ってください。アース線（接地線）を取り付けない状態で使用すると、感電・火災のおそれがあります。電源コードのアースを以下のいずれかに取り付けてください。</p> <ul style="list-style-type: none"> ・電源コンセントのアース端子 ・銅片などを65cm以上地中に埋めた物 ・接地工事（D種）を行っている接地端子 <p>アース線の取り付け/取り外しは、電源プラグをコンセントから抜いた状態で行ってください。ご使用になる電源コンセントのアースを確認してください。アースが取れないときは、販売店に相談してください。</p>		<p>付属の電源コード以外は使用しないでください。また、付属の電源コードを他の機器に使用しないでください。感電・火災のおそれがあります。</p> <p>次のような場所にアース線を接続しないでください。</p> <ul style="list-style-type: none"> ・ガス管（引火や爆発の危険があります） ・電話線用アース線および避雷針（落雷時に大量の電気が流れる可能性があるため危険です） ・水道管や蛇口（配管の途中がプラスチックになっているとアースの役目を果たしません）
--	---	--	---

⚠ 注意



	<p>長期間ご使用にならないときは、安全のため電源プラグをコンセントから抜いてください。</p>
--	--

取り扱い



⚠ 警告

	<p>異物や水などの液体が内部に入ったときは、そのまま使用しないでください。感電・火災のおそれがあります。すぐに電源を切り、電源プラグをコンセントから抜いてから、販売店またはエプソンの修理窓口に相談してください。</p>		<p>可燃ガスおよび爆発性ガス等が大気中に存在するおそれのある場所では使用しないでください。また、本製品の内部や周囲で可燃性ガスのスプレーを使用しないでください。引火による火災のおそれがあります。</p> <p>煙が出たり、変なおいや音がするなど異常状態のまま使用しないでください。感電・火災のおそれがあります。異常が発生したときは、すぐに電源を切り、電源プラグをコンセントから抜いてから、販売店またはエプソンの修理窓口に相談してください。</p> <p>アルコール、シンナーなどの揮発性物質のある場所や火気のある場所では使用しないでください。感電・火災のおそれがあります。</p>
	<p>マニュアルで指示されている箇所以外の分解は行わないでください。</p>		
	<p>製品内部の、マニュアルで指示されている箇所以外には触れないでください。感電や火傷のおそれがあります。</p> <p>雷が鳴り出したら、電源コンセントや電話回線に接続されている機器（製品本体、電源コード、電話線）に触れないでください。感電のおそれがあります。</p>		





 警告

	<p>液晶ディスプレイが破損したときは、中の液晶に十分注意してください。</p> <p>万一以下の状態になったときは、応急処置をしてください。</p> <ul style="list-style-type: none">・皮膚に付着したときは、付着物を拭き取り、水で流し石けんでよく洗い流してください。・目に入ったときは、きれいな水で最低 15 分間洗い流した後、医師の診断を受けてください。・口に入ったときは、速やかに医師に相談してください。	 <p>お客様による修理は、危険ですから絶対に行わないでください。</p> <p>各種ケーブルは、マニュアルで指示されている以外の配線をしないでください。</p> <p>発火による火災のおそれがあります。また、接続した他の機器にも損傷を与えるおそれがあります。</p> <p>開口部から内部に、金属類や燃えやすい物などを差し込んだり、落としたりしないでください。</p> <p>感電・火災のおそれがあります。</p>
---	--	---

 注意

	<p>本製品を移動する際は、電源を切り、電源プラグをコンセントから抜き、全ての配線を外したことを確認してから行ってください。</p> <p>コードが傷つくなどにより、感電・火災のおそれがあります。</p> <p>各種ケーブルを取り付ける際は、取り付ける向きや手順を間違えないでください。</p> <p>火災やけがのおそれがあります。</p> <p>マニュアルの指示に従って、正しく取り付けてください。</p> <p>プリンターカバーを開閉するときは、手や指を挟まないように注意してください。</p> <p>けがをするおそれがあります。</p>	 <p>印刷用紙の端を手でこすらないでください。</p> <p>用紙の側面は薄く鋭利なため、けがをするおそれがあります。</p> <p>本製品の上に乗ったり、重いものを置いたりしないでください。</p> <p>特に、子どものいる家庭ではご注意ください。</p> <p>倒れたり壊れたりして、けがをするおそれがあります。また、ガラス部分が割れてけがをするおそれがあります。</p> <p>電源投入時および印刷中は、排紙ローラー部に指を近付けないでください。</p> <p>指が排紙ローラーに巻き込まれ、けがをするおそれがあります。用紙は、完全に排紙されてから手に取ってください。</p> <p>本製品を保管・輸送するときは、傾けたり、立てたり、逆さまにしないでください。</p> <p>インクが漏れるおそれがあります。</p> <p>不安定な場所で使用しないでください。</p> <p>傾いた状態で使用するとインクが漏れるおそれがあります。</p> <p>詰まった用紙を取り除く際は、用紙や用紙力セットを無理に引き抜かないでください。また、不安定な姿勢で作業しないでください。</p> <p>急に用紙や用紙力セットが引き抜けると、勢いでけがをするおそれがあります。</p>
---	---	--

インクカートリッジとメンテナンスボックスの取り扱い

 注意	
 <p>インクが皮膚に付着したときや目や口に入ったときは、以下の処置をしてください。</p> <ul style="list-style-type: none">• 皮膚に付着したときは、すぐに水や石けんで洗い流してください。• 目に入ったときは、すぐに水で洗い流してください。そのまま放置すると目の充血や軽い炎症を起こすおそれがあります。異常があるときは、速やかに医師に相談してください。• 口に入ったときは、速やかに医師に相談してください。	 <p>インクカートリッジやメンテナンスボックスを分解しないでください。 分解するとインクが目に入ったり皮膚に付着するおそれがあります。</p>
	 <p>インクカートリッジは強く振らないでください。 強く振ったり振り回したりすると、カートリッジからインクが漏れるおそれがあります。</p>
	 <p>インクカートリッジやメンテナンスボックスは、子どもの手の届かない場所に保管してください。</p>

各部の名称

詳しくは『ユーザーズガイド (Web)』の「各部の名称と働き」をご覧ください。

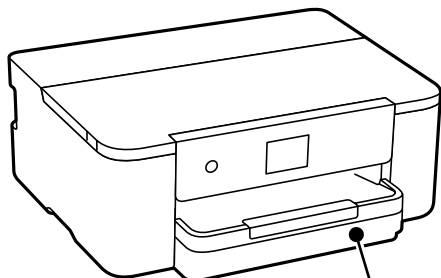

用紙カセット
☞ 14 ページ「4. 用紙のセット」

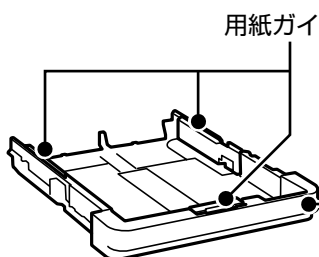

用紙ガイド

用紙カセット
☞ 14 ページ「4. 用紙のセット」

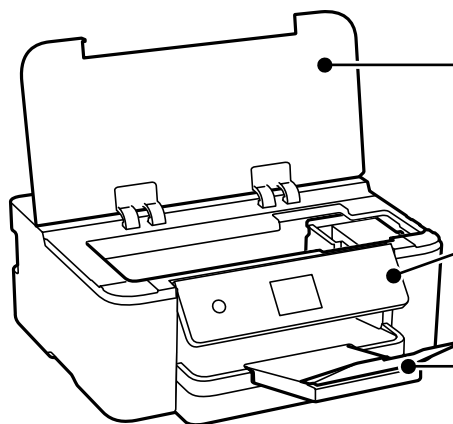

プリンターカバー

操作パネル
☞ 11 ページ「操作パネルの使い方」

排紙トレイ

インクカートリッジ挿入部
☞ 24 ページ「インクカートリッジの交換」

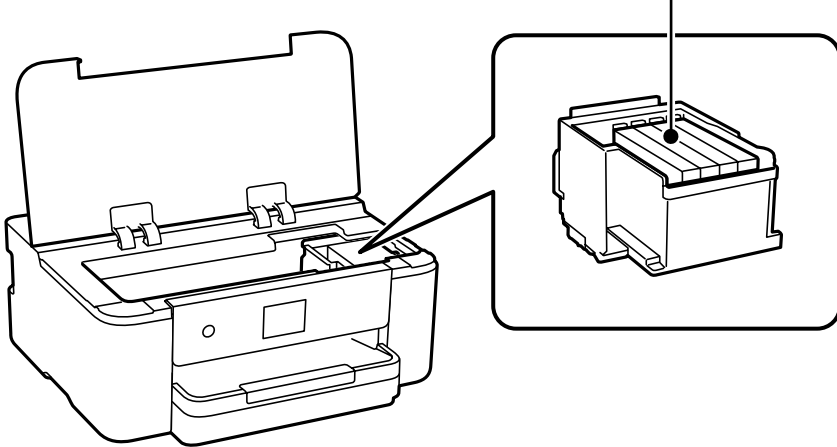

メンテナンスボックスカバー
☞ 24 ページ「メンテナンスボックスの交換」

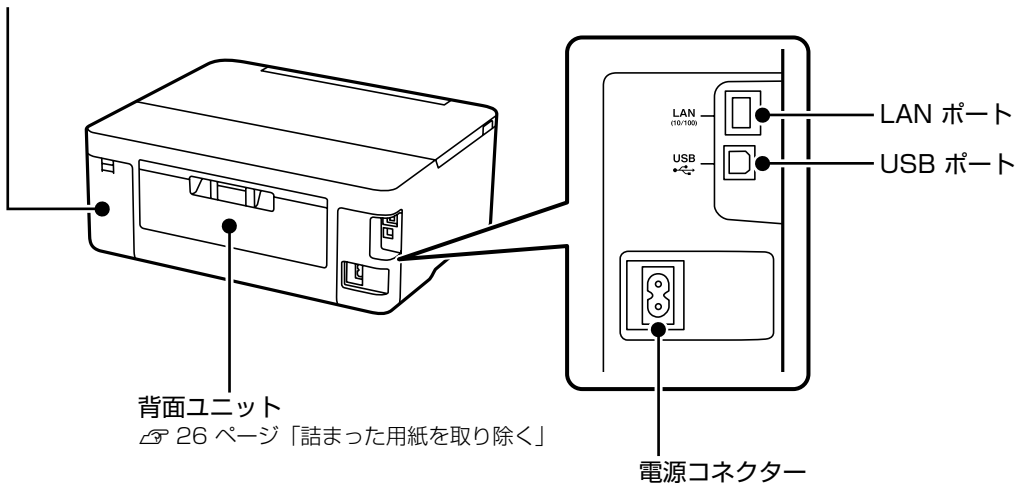

操作パネルの使い方

操作ボタンとランプ

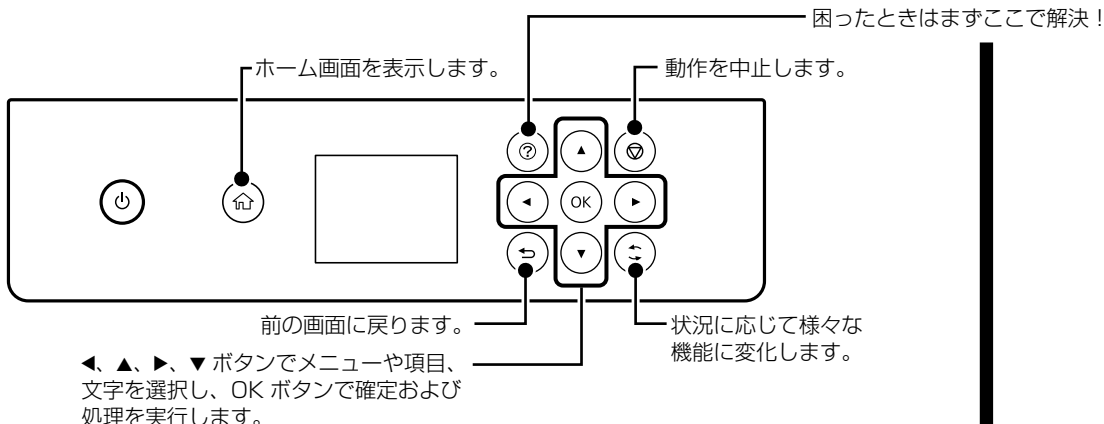

困ったときの対処方法や基本操作手順をアニメーションで見ることができます。
 ☞ 25 ページ「プリンターのヘルプで対処方法を見る」

「お客様診断シート」を選択すると、プリンター故障時に修理センターへ送付するシートを印刷できます。
 ☞ 32 ページ「サービスとサポートのご案内」

プリンターの基本情報

画面の見方と使い方

各メニューが表示されます。

プリンターの状態がアイコンで表示されます。選択すると、現在の設定の確認や各設定のメニューにアクセスできます。

	インク残量とメンテナンスボックス空き容量の目安が確認できます。 空き容量 メンテナンスボックス 空き容量 廃インク量
	ネットワークの接続状態を示しています。
	「動作音低減モード」の設定状態を示しています。
	補足情報があるときに表示されます。項目を選択し、画面下部に表示された操作できるボタンを押すと、補足情報が確認できます。

操作できるボタンがアイコン表示されます。

セットアップ

1. 準備

□ 付属品の確認

不足や破損しているものがあるときは、お買い上げの販売店にご連絡ください。

□ セットアップ用インクカートリッジ（4個）

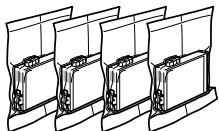

真空パックで品質保持しているため、セット直前まで開封しないでください。

□ 電源コード



□ ソフトウェアディスク (Windows 用)



□ 保証書

□ 本書

□ アイデアブック (冊子)

必要に応じて準備する

□ USB2.0 ケーブル（A-B または C-B コネクタ）

プリンターとコンピューターを直接接続してお使いになるには、市販の USB ケーブルが必要です。



□ ウェブサイトにアクセス

epson.sn（ウェブサイト）では、プリンターのセットアップから接続まで一連の流れでサポートします。

① インターネットブラウザに
< <https://epson.sn> > と
入力してサイトを開く



② 製品名を入力して  を
クリックする

③ [セットアップ] をクリックして、画面の指示
に従う

2. プリンターの設置

1 テープ（青色）を全て取り外す

保護材の形状や個数、貼付場所などは予告無く変更されることがあります。

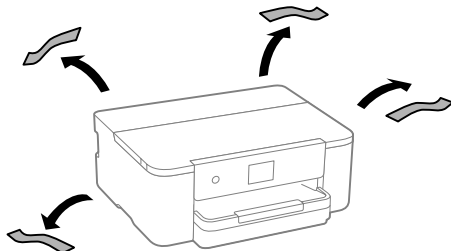

2 プリンターカバーを開けて、内部のテープを剥がす

左右のくぼみに手を掛けて開けてください。

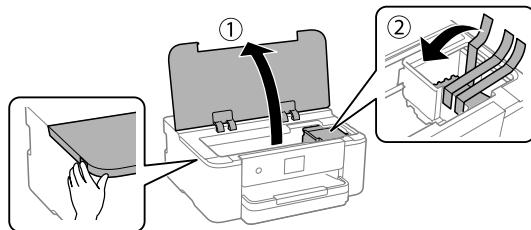

3 プリンターカバーを閉める

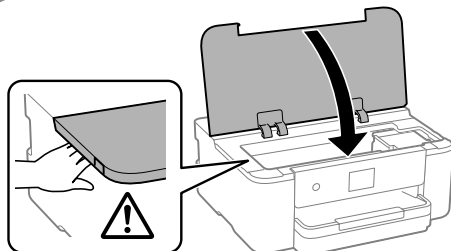

⚠ 注意

プリンターカバーを閉めるときは、手や指を挟まないように注意してください。
けがをすることがあります。

4 プリンターを設置する

設置時の注意

- 製品本来の性能を発揮するため、直射日光が当たる場所や冷暖房器具、加湿器の近くに設置しないでください。
- 本製品をお使いいただくために必要なスペースを確保してください。

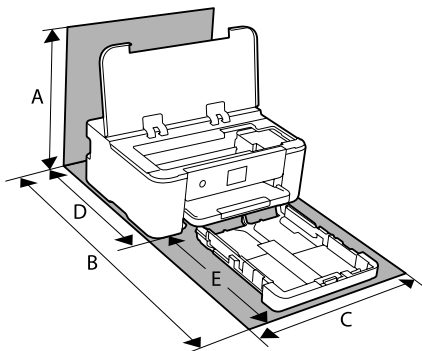

A	373.3 mm	D	327.2 mm
B	630.2 mm	E	303.0 mm
C	425.0 mm		

- その他の注意は、4 ページ「製品使用上のご注意」をご覧ください。

5 電源コードを本体とコンセントに差し込む

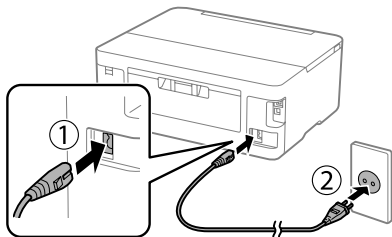

⚠ 警告

AC100V 以外の電源は使用しないでください。

6 電源ボタンを押す

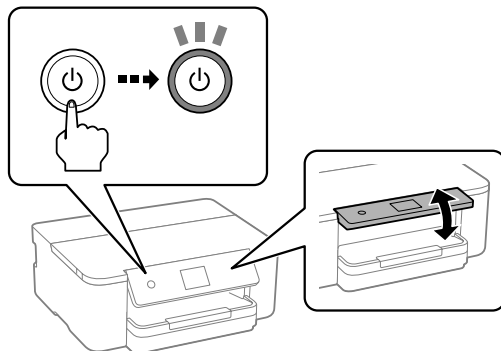

エラーが発生したら

電源を切って、保護材などの取り忘れがないことを確認してから、電源を入れてください。

7 日時を設定する



3. 付属のセットアップ用インクカートリッジ (4色全て) のセット

1 プリンターカバーを開ける

左右のくぼみに手を掛けて開けてください。

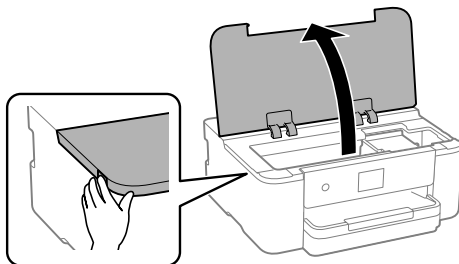

- 2 カートリッジを4～5回振った後、袋から取り出す

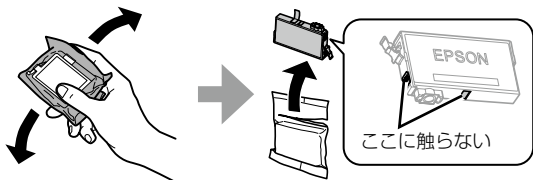

- 3 テープを剥がす

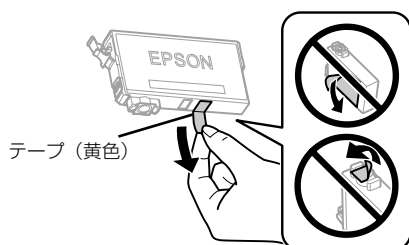

- 4 色の位置を確認して、カートリッジをまっすぐに挿入する

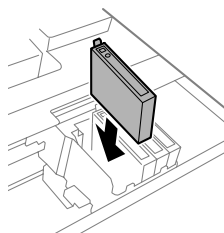

- 5 しっかりと押し込む
4色全てをセットしてください。

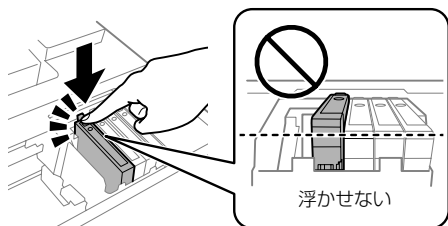

- 6 プリンターカバーを閉める
インク充填が始まります。

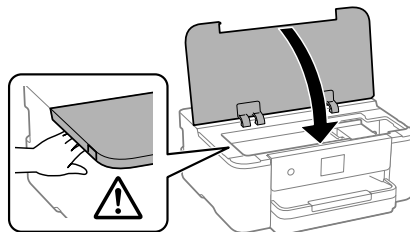

- 充填が終了するまで電源を切ったりプリンターカバーを開けたりしないでください。



- きれいに印刷できるかはノズルチェックで確認できます。

☞ 27 ページ「印刷結果がおかしい」

- 購入直後のインク初期充填では、プリントヘッドノズル（インクの吐出孔）の先端部分までインクを満たして印刷できる状態にするため、その分インクを消費します。そのため、初回は2回目以降に取り付けるインクカートリッジよりも印刷できる枚数が少なくなることがあります。

- カタログなどで公表されている印刷コストは、JEITA（社団法人電子情報技術産業協会）のガイドラインに基づき、2回目以降のカートリッジで算出しています。

4. 用紙のセット

- 1 プリンターが動作していないことを確認して、用紙カセットを引き抜く

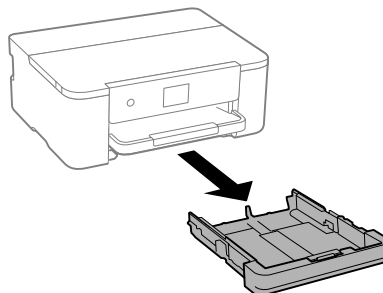

2 用紙をセットする

用紙ガイドをセットする用紙のサイズに合わせる

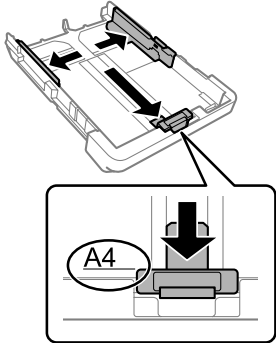

印刷する面を下にして縦長にセットする

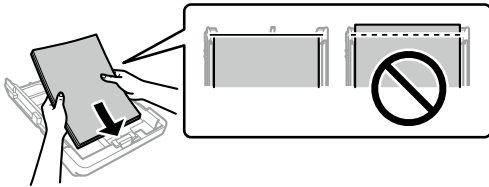

用紙の側面に合わせる

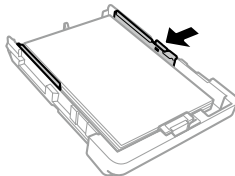

Legal (リーガル) サイズの用紙をセットする場合は、用紙カセットのレバーを押さえながら、手前に引き伸ばします。

左手で用紙カセットの奥側を持つと、スムーズに引き伸ばせます。

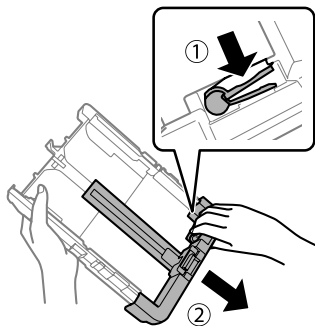

3 用紙が図で示した線の高さを超えていないことを確認する

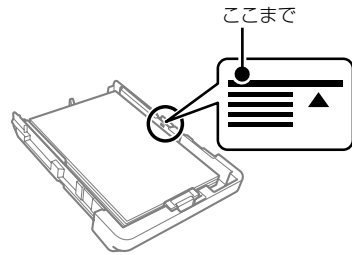

！重要

線を超えてセットすると給紙不良の原因となります。

4 用紙カセットをプリンターに戻す

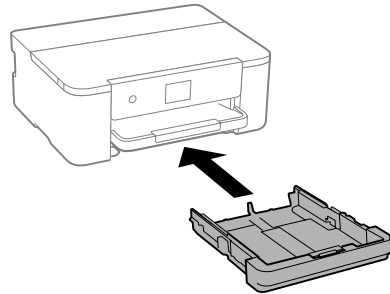

Legal (リーガル) サイズの用紙をセットした場合は、用紙カセットを引き伸ばしているため、カセットは完全には収納されません。

カチッと音のする位置まで戻してください。

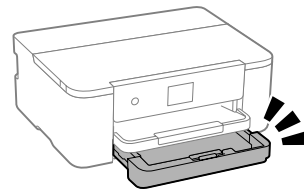

5 排紙トレイを引き出す



- 6 セットした用紙のサイズと種類を画面で設定する

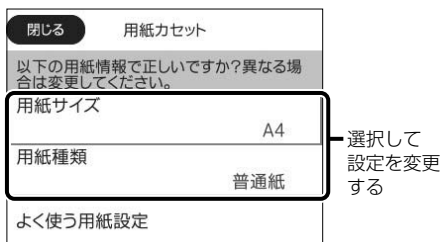

5. プリンターとデバイスの接続

コンピューターやスマートデバイスから印刷するために必ず必要な作業です。コンピューターは、USB ケーブルまたはネットワーク（無線 LAN・有線 LAN）経由でプリンターと接続できます。epson.sn から接続済みの場合は、本作業は不要です。

□ インターネットを使って接続

インターネットを使って接続すると、最新版のソフトウェアをインストールできます。

- 1 インターネットブラウザで下記 URL を入力してサイトを開く

<https://epson.sn>



- 2 製品名を入力して 🔍 をクリックする

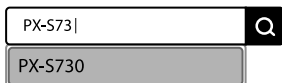

- 3 [セットアップ] をクリックし、画面の指示に従って作業を進める

接続できない場合

『ユーザーズガイド (Web)』の「困ったときは」- 「うまく動かない」 - 「印刷できない」 - 「ネットワークに接続できない」をご覧ください。

□ 製品に同梱されているソフトウェアディスクを使って接続

- 1 ソフトウェアディスクをコンピューターにセットする
- 2 [自動再生] 画面で [InstallNavi.exe の実行] を選択する

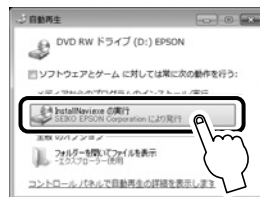

CD が自動再生されない場合

デスクトップメニューの [スタート] または  を右クリックし、メニューから [エクスプローラー] をクリックします。コンピューター (PC) のアイコンをクリックし、CD/DVD ドライブのアイコンをダブルクリックして実行します。

- 3 画面の指示に従って作業を進める

[テスト印刷] を実行すると、プリンターとデバイスが正常に接続できたか確認できます。



印刷用紙のセット

対応用紙とセット可能枚数・設定

以下は 2022 年 12 月現在の情報です。

□ エプソン製専用紙（純正品）

きれいに印刷するために、用紙のパッケージやマニュアルなどに記載されている環境で使用してください。

文書の印刷に適する用紙

用紙名称	用紙サイズ	セット可能枚数	用紙種類（操作パネル）
ビジネス普通紙	A4	250	ビジネス普通紙
両面上質普通紙<再生紙>	A4	250	普通紙
インクジェット普通紙	A5	250	ビジネス普通紙

文書と写真の印刷に適する用紙

用紙名称	用紙サイズ	セット可能枚数	用紙種類（操作パネル）
スーパーファイン紙	A4	100	スーパーファイン紙
フォトマット紙	A4	50	フォトマット紙

写真の印刷に適する用紙

写真用紙の印刷する面には触らないでください。手の水分や脂が印刷品質に影響します。

また、印刷した面をこすったり引っかいたりすると、顔料インクの特性上インクが剥がれ、手に付いてしまうことがあります。特に光沢系用紙は、印刷直後の取り扱いにご注意ください。インクが乾くまでの時間は、温度、湿度、その他の条件によって変わります。

用紙名称	用紙サイズ	セット可能枚数	用紙種類（操作パネル）
写真用紙クリスピー<高光沢>	A4、六切、2L 判、KG サイズ、L 判	50	写真用紙クリスピー
写真用紙<光沢>	A4、六切、2L 判、ハイビジョン、KG サイズ、L 判	50	写真用紙
写真用紙<絹目調>	A4、2L 判、L 判	50	写真用紙
写真用紙ライト<薄手光沢>	A4、2L 判、KG サイズ、L 判	50	写真用紙ライト

年賀状や挨拶状の印刷に適する用紙

用紙名称	用紙サイズ	セット可能枚数	用紙種類（操作パネル）
スーパーファイン専用ハガキ	ハガキ	50	宛名面：郵便ハガキ 通信面：スーパーファイン紙
PM マットハガキ	ハガキ		宛名面：郵便ハガキ 通信面：フォトマット紙
写真用紙<絹目調>ハガキ	ハガキ		宛名面：郵便ハガキ 通信面：写真用紙

ラベル、名刺などの様々な用紙

用紙名称	用紙サイズ	セット可能枚数	用紙種類 (操作パネル)
スーパーファイン専用ラベルシート	A4	1	スーパーファイン紙
両面マット名刺用紙 ^{*1}	A4	1	両面マット名刺用紙

*1: 「Epson Photo+」など両面マット名刺用紙のレイアウトに対応したアプリケーションソフトが必要です。詳しくはエプソンのウェブサイト< epson.jp >で「両面マット名刺」などのキーワードで検索し、「よくあるご質問 (FAQ)」の該当項目をご覧ください。

市販の印刷用紙

ハガキ (日本郵便株式会社製)

用紙名称	用紙サイズ	セット可能枚数	用紙種類 (操作パネル)
郵便ハガキ	ハガキ	65	郵便ハガキ
郵便ハガキ (インクジェット紙)	ハガキ		宛名面: 郵便ハガキ 通信面: 郵便ハガキ (インクジェット紙)
往復ハガキ	往復ハガキ		郵便ハガキ

封筒

用紙名称	用紙サイズ	セット可能枚数	用紙種類 (操作パネル)
長形封筒 ^{*1}	長形 3号、4号	10 ^{*3}	封筒
洋形封筒 ^{*2}	洋形 1号、2号、3号、 4号	10 ^{*3}	封筒

*1: Windowsのみ対応

*2: 宛名面のみ対応

*3: 対応用紙厚は 75 ~ 100g/m²

普通紙

用紙名称	用紙サイズ	セット可能枚数	用紙種類 (操作パネル)
普通紙、コピー用紙 レターヘッド 再生紙 色つき用紙 プレプリント	Legal、Letter、A4、B5、A5、 A6、B6	250 ^{*1}	普通紙 レターヘッド 再生紙 色つき プレプリント
	ユーザー定義サイズ (mm) 89 ~ 215.9 × 127 ~ 355.6	250 ^{*1}	
	ユーザー定義サイズ (mm) 89 ~ 215.9 × 355.7 ~ 1200	1 ^{*1}	

*1: 対応用紙厚は 64 ~ 90g/m²

厚紙

用紙名称	用紙サイズ	セット可能枚数	用紙種類 (操作パネル)
厚紙	Legal、Letter、A4、B5、A5、 A6、B6	50 ^{*1}	厚紙
	ユーザー定義サイズ (mm) 89 ~ 215.9 × 127 ~ 355.6	50 ^{*1}	
	ユーザー定義サイズ (mm) 89 ~ 215.9 × 355.7 ~ 1200	1 ^{*1}	

*1: 対応用紙厚は 91 ~ 256g/m²

ハガキのセット

- 1 プリンターが動作していないことを確認して、用紙カセットを引き抜く

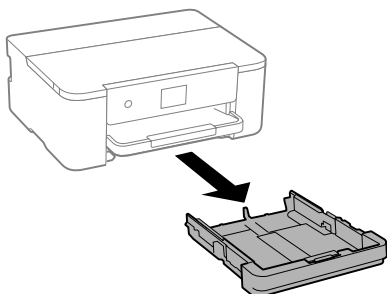

- 2 用紙をセットする

「ハガキ」サイズに合わせる

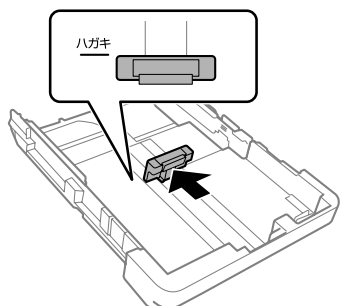

印刷面を下にしてセット

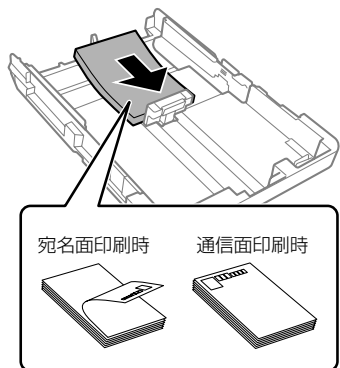

用紙ガイドを用紙の側面に合わせる

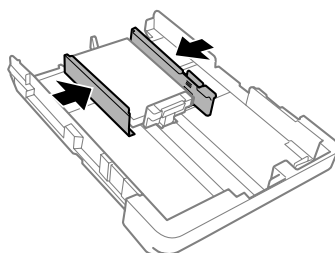

- 3 用紙が図で示した線の高さを超えていないことを確認する

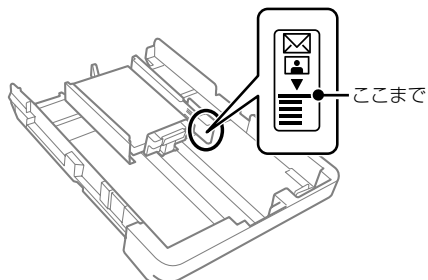

- 4 用紙カセットをプリンターに戻して、排紙トレイを引き出す

穴あき用紙のセット

1枚だけセットできます。

対応サイズ：A4、B5、A5、A6、Letter、Legal

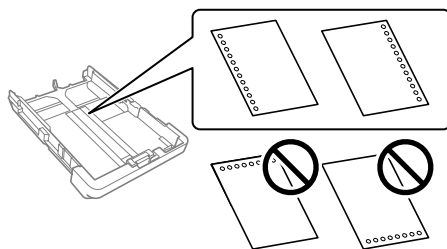

- 印刷データは、穴の位置に印刷されないように余白設定して作成してください。
- 自動両面印刷はできません。
- 用紙種類は [プレプリント] または [レターヘッド] を選択してください。

封筒のセット

- 1 プリンターが動作していないことを確認して、用紙カセットを引き抜く

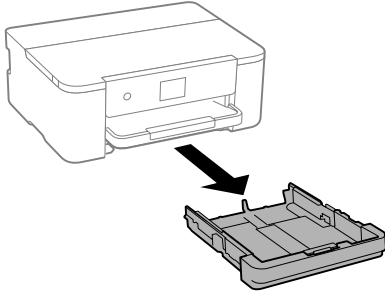

- 2 用紙をセットする

印刷面を下にして、カセット後端の ▼ マークを越えないように用紙を置く

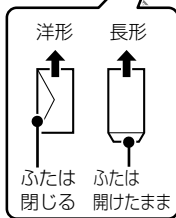
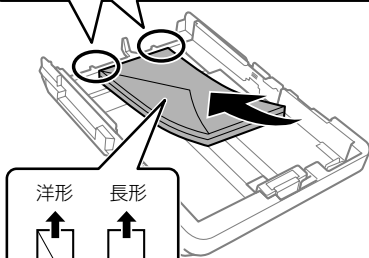
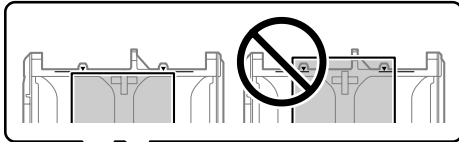

用紙ガイドを用紙の側面に合わせる

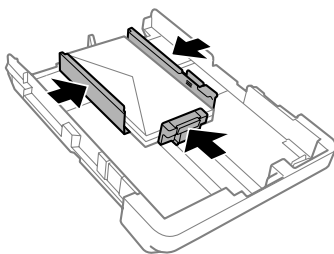

- 3 用紙が図で示した線の高さを超えていないことを確認する

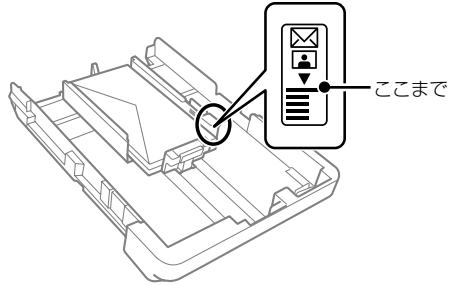

- 4 用紙カセットをプリンターに戻して、排紙トレイを引き出す

長尺紙のセット

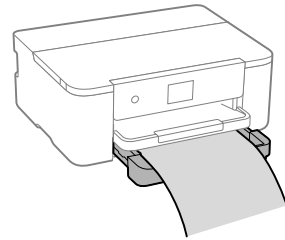

- 詳しいセットの方法は、『ユーザーズガイド (Web)』の「用紙のセット」-「用紙をセットする」-「長い用紙のセット方法」をご覧ください。
- 用紙の切断面は直角にしてください。切断面が斜めになっていたり波打ったりしていると、正常に給紙されないことがあります。
- 給排紙中の用紙に触らないでください。手を傷付けたり、印刷品質が悪くなることがあります。



コンピューターからの印刷の流れ

Windows の手順を例に説明します。アプリケーションソフトによってメニューや操作が異なります。

1 アプリケーションの印刷メニューから、プリンターを選択する



2 [プロパティ] をクリックする

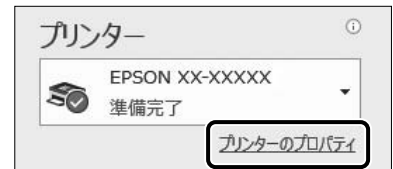

プリンタードライバーの画面が開きます

便利な印刷機能 (Windows)



詳しくは『ユーザーズガイド (Web)』で検索！

#XXX (検索コード)

Q 検索

冊子になるように印刷

ブックレット (冊子になるようにページを並び替えた) 印刷ができます。

検索コード：#000

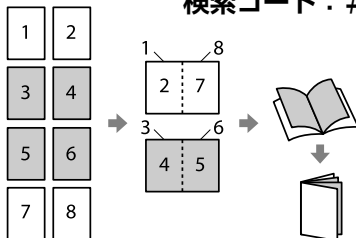

ポスターのように大きく印刷

1 ページのデータを複数の用紙に分割して印刷し、印刷した用紙を貼り合わせることでポスターのように大きく印刷できます。

検索コード：#003



異なるデータを 1 つにまとめて印刷

異なるアプリケーションソフトで作成した複数のドキュメントを 1 つにまとめて印刷できます。

検索コード：#001

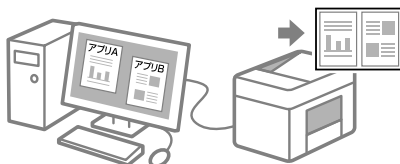

透かしを入れて印刷

任意のテキストの追加や透かしの詳細な設定もできます。

検索コード：#004



3

印刷設定して、[OK] をクリックする



4

部数を設定して、[印刷] をクリックする



ちょっとアドバイス - 用紙を節約して印刷 -

両面印刷と割り付け印刷を併用すれば、用紙を節約できます。

データ：A4、4 ページ

印刷：A4 両面、1 枚

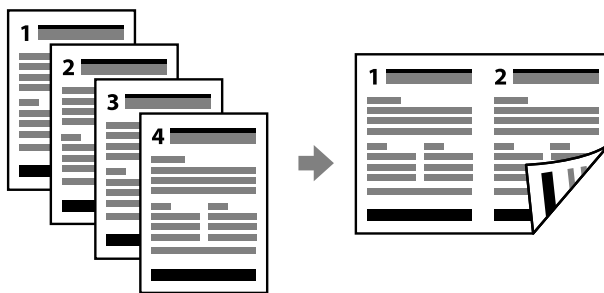

プリンタードライバーの画面



両面印刷

オフ
 オフ
 両面(自動) - 長辺とし
 両面(自動) - 短辺とし
 両面(手動) - 長辺とし
 両面(手動) - 短辺とし

ページ集約/ポスター

オフ
 オフ
 2in1
 4in1
 6in1

部数

1

部単位で印刷
 1部印刷

消耗品の交換

インクカートリッジの交換

□ 交換のメッセージが表示されたときに交換する

⚠ 注意

プリンターカバーを開閉するとき、手や指を挟まないように注意してください。けがをするおそれがあります。

! 重要

- 事前に『ユーザーズガイド (Web)』の「インクカートリッジ取り扱い上のご注意」を確認してください。
- 交換は速やかに行い、インクカートリッジを取り外した状態で放置しないでください。

交換のメッセージが表示されたら、プリンターの画面に表示された操作手順を見ながら交換してください。

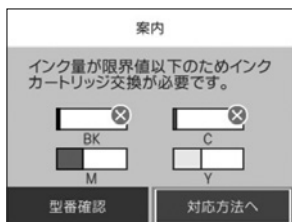

□ 交換のメッセージが表示される前に交換する

インクカートリッジ交換のメッセージが表示される前に交換する手順は以下のとおりです。

- 1 ホーム画面から [プリンターのお手入れ] を選択する
- 2 [インクカートリッジ交換] を選択する
- 3 新しいインクカートリッジを袋から取り出す

4 メッセージを確認して、[次の手順へ] を選択する

取り外したインクカートリッジは再装着後、交換のメッセージが表示されるまで使用できません。

[操作方法を見る] を選択するとセットの仕方を画面で確認できます。

□ インク残量を確認する

インク残量は、ホーム画面で  を選択して確認します。ホーム画面から [設定] - [消耗品情報] の順に選択しても確認できます。インクが少なくなっても、交換のメッセージが表示されるまで使用できます。

連続して大量に印刷するときにはインク残量を確認し、事前に予備のインクカートリッジを用意してください。

 39 ページ「純正インクカートリッジの型番」

メンテナンスボックスの交換

メンテナンスボックスは、クリーニング時や印刷時に排出される廃インクを溜める容器です。

プリンターの画面に交換のメッセージが表示されたら、画面に表示された操作手順を見ながら交換してください。

交換のメッセージが表示されるまでは印刷できません。

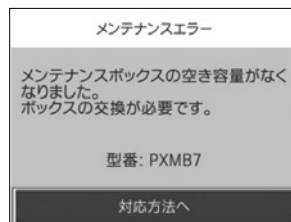

困ったときは

プリンターのヘルプで対処方法を見る

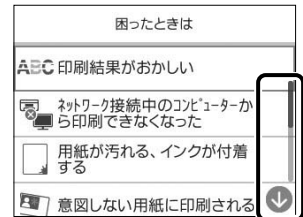
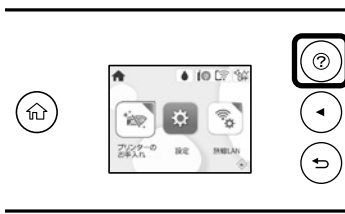

スクロール

② - [困ったときは] を選択すると、以下の対処方法を確認できます。

- 印刷結果がおかしい
- ネットワーク接続中のコンピューターから印刷できなくなった
- 用紙が汚れる、インクが付着する
- 意図しない用紙に印刷される
- USB 接続中のコンピューターから印刷できなくなった
- ネットワークにつながらなくなった
- 無線 LAN 接続の設定方法がわからない

操作パネルにメッセージが表示された

プリンターの画面にメッセージが表示されたら、画面の指示または以下の対処方法に従ってトラブルを解決してください。その他のメッセージは『ユーザズガイド (Web)』をご覧ください。

メッセージ	対処方法
プリンターエラー プリンターエラーが発生しました。 詳しくはマニュアルをご覧ください。 エラーコード：XXXX	プリンター内部に用紙や保護材が入っていたら取り除いてください。電源を入れ直しても同じメッセージが表示される場合は、エラーコードを控えてから、エプソンの修理窓口にご連絡ください。
XX の用紙がなくなりました。	用紙を補充して、用紙カセットを奥までセットしてください。
インク量が限界値以下のためインクカートリッジ交換が必要です。	プリントヘッドの品質を維持するため、インクが完全になくなる前に動作を停止するように設計されています。新しいインクカートリッジと交換してください。
フチなし印刷用廃インク吸収パッドの吸収量が限界に近付いています。お客様による交換はできません。お早めにエプソンの修理窓口へ交換をご依頼ください。 OK：印刷継続	フチなし印刷用廃インク吸収パッド*は、お客様による交換ができないため、エプソンの修理窓口へ依頼してください。 [OK] を選択すると印刷を続行できます。
フチなし印刷用廃インク吸収パッドの吸収量が限界に達しました。お客様による交換はできません。エプソンの修理窓口へ交換をご依頼ください。	フチなし印刷用廃インク吸収パッド*は、お客様による交換ができないため、エプソンの修理窓口へ依頼してください。 フチなし印刷はできませんが、フチあり印刷はできます。
アドレスとサブネットマスクの組み合わせが有効ではありません。詳しくはマニュアルをご覧ください。	IP アドレス、またはデフォルトゲートウェイに正しい値を入力してください。正しい値が分からない場合は、ネットワーク設定をした方に確認してください。

メッセージ	対処方法
このサービスを利用するには、ルート証明書の上更新が必要です。	Web Config を起動してルート証明書を更新してください。
コンピューターでプリンターのポート設定 (IP アドレスなど) やドライバーの状態が正しいか確認してください。詳しくはマニュアルをご覧ください。	[プリンター] メニューの [プロパティ] - [ポート] で、以下の正しいポートが選択されていることを確認してください。 USB 接続: [USBXXX] ネットワーク接続: [EpsonNet Print Port]
コンピューターで、印刷ポートの設定や、ドライバーの状態などを確認してください。詳しくはマニュアルをご覧ください。	
Recovery Mode Update Firmware	ファームウェアの上更新に失敗したため、リカバリーモードで起動しました。以下の手順でもう一度ファームウェアを上更新してください。 1. コンピューターとプリンターを USB 接続します (リカバリーモード中の上更新は、ネットワーク接続ではできません)。 2. エプソンのウェブサイトから最新のファームウェアをダウンロードして上更新を開始します。詳しくはダウンロードページの「上更新方法」をご覧ください。

*: フチなし印刷時に排出される廃インクを吸収する部品です。吸収量が限界に達する時期は使用状況によって異なります。限界に達すると、パッドを交換するまではフチなし印刷できません (インクあふれ防止のため)。保証期間経過後の交換は有償です。

詰まった用紙を取り除く

プリンターの画面に表示された指示に従って用紙を取り除いてください。

【紙詰まり】の考えられる原因

- 用紙が正しくセットされていない
- 対応用紙以外の用紙を使用している
- 用紙の量が多い
- 紙片や異物がある



⚠ 注意

プリンター内部に手を入れて用紙を取り出すときは、操作パネルのボタンに触れないでください。プリンターが動き出してけがをするおそれがあります。また、突起などでけがをしないように注意してください。

! 重要

用紙はゆっくりと引き抜いてください。勢いよく引っ張るとプリンターが故障することがあります。

コンピューターから印刷できない

- ・プリンターに接続されている LAN ケーブルや USB ケーブルがしっかり差し込まれていることを確認する。
- ・ネットワーク接続で Windows をお使いの場合は、[接続診断ツール] (コンピューター用アプリ) を使ってコンピューターとプリンターの接続状態を確認する。

詳しくは、『ユーザーズガイド (Web)』で「接続診断ツール」と検索！

印刷結果がおかしい

- ① 操作パネルから ② - [困ったときは] の順に選択する
- ② [印刷結果がおかしい] を選択する
- ③ トラブルの内容を選択し、画面の指示に従って対処する

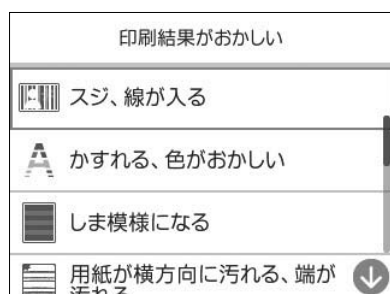

インクジェットプリンターはインクの乾燥などにより、プリントヘッドのノズル (インクを出す穴) が詰まることがあります。ノズルが詰まると、印刷結果にスジ (線) が入ったり、色合いがおかしくなったりします。

また、目詰まりがひどいときには白紙で印刷されることもあります。



正常

こんな結果に・・・



全体や部分的にスジが入る

ノズル詰まりの原因

油性ペンなどにペン先の乾燥を防ぐキャップがあるように、プリンターにもインクの乾燥を防ぐためのキャップがあります。⏻ ボタンを押して電源を切ると、自動的にキャップがされるようになっています。完全に電源が切れる前にコンセントを抜くと、正しくキャップされず、インクが乾燥して詰まってしまいます。



困ったときは

きれいに印刷できない

以下のフロー図に従って対処方法をお試しください。

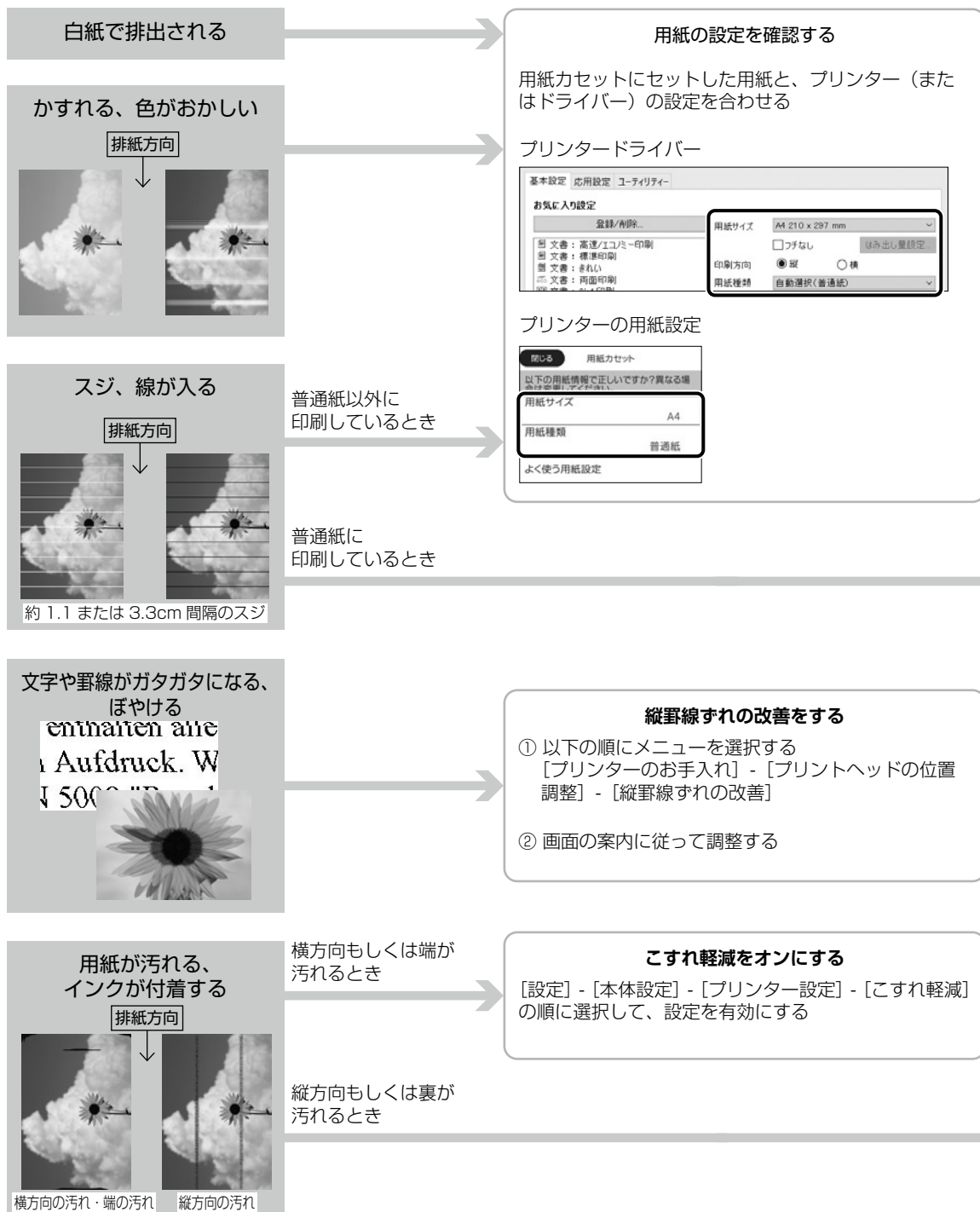

- コンピューターやプリンターなどの画面に表示される色と印刷結果では、色合いに差が生じることがあります。
- 印刷結果がおかしいときの対処方法は、プリンターのヘルプからも確認できます。



印刷トラブル解決を実施する

- ① 以下の順にメニューを選択する
[プリンターのお手入れ] - [印刷トラブル解決]
- ② 画面の案内に従って調整する

印刷品質の設定を変更する

印刷設定画面で、[印刷品質] を
[きれい] に設定する

白いスジが
直らないとき

横スジの改善をする

- ① 以下の順にメニューを選択する
[プリンターのお手入れ] - [プリント
ヘッドの位置調整] - [横スジの改善]
- ② 画面の案内に従って調整する

黒いスジが
直らないとき

双方向印刷をオフにする

プリンタードライバーから [双方向印刷] を無効にする

双方向印刷を無効にすると印刷速度が低下します。

用紙を平らにする

セットした用紙の反りを、
反りと反対に丸めるなどして
平らにする

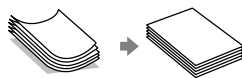

用紙経路をクリーニングする

- ① 以下の順にメニューを選択する
[プリンターのお手入れ] - [内部ローラークリーニング]
- ② 画面の案内に従ってクリーニングする

それでも解決できない

1 さらに詳しい対処法を
調べる

『ユーザーズガイド (Web)』
の「困ったときは」

2 製品に関して質問や
相談をする

☎ 34 ページ「お問い合わせ
せ先」

3 修理を依頼する

☎ 32 ページ「サービスと
サポートのご案内」

困ったときは

ファームウェアのアップデートがわからない

ファームウェアとは、プリンターを動かすためのシステムです。ファームウェアの更新は、新機能の追加や性能の向上のために行われますので、最新のバージョンにアップデートすることをお勧めします。

- ① ホーム画面から [設定] - [ファームウェアのアップデート] を選択する
- ② [アップデート] を選択する

！重要

更新中はプリンターの電源を切ったり、電源プラグを抜いたりしないでください。プリンターが故障するおそれがあります。

無線 LAN 接続 (Wi-Fi) 接続できない

再接続できないときや、その他接続にトラブルがあるときは、『ユーザーズガイド (Web)』の「困ったときは」 - 「うまく動かない」 - 「印刷できない」 - 「ネットワークに接続できない」をご覧ください。

その他のトラブル

その他のトラブル対処法は、『ユーザーズガイド (Web)』の「困ったときは」、またはウェブサイト < epson.jp/faq/ > の「よくある質問 (FAQ)」をご覧ください。

プリンターの輸送準備

プリンターを修理に出すときや、引っ越しなどで輸送するときは以下の手順で梱包します。

⚠ 注意

- プリンターカバーを開閉するときは、手や指を挟まないように注意してください。けがをすることがあります。
- プリンターを移動する際は、前後左右に10度以上傾けないでください。転倒などによる事故のおそれがあります。

! 重要

- 本製品を保管・輸送するときは、傾けたり、立てたり、逆さまにしないでください。インクが漏れるおそれがあります。
- インクカートリッジは取り外さないでください。取り外すと、プリントヘッドが乾燥し、印刷できなくなるおそれがあります。
- メンテナンスボックスは取り外さないでください。輸送時にインクが漏れるおそれがあります。

1 ボタンを押してプリンターの電源を切る

2 電源ランプの消灯を確認して、電源プラグをコンセントから抜く

! 重要

消灯後に抜かないと、プリントヘッドがホームポジション（待機位置）に戻らず、乾燥して印刷できなくなるおそれがあります。

3 電源コードやUSBケーブルなどのケーブル類を全て取り外す

4 セットされている全ての印刷用紙を取り除く

5 プリンターカバーを開ける

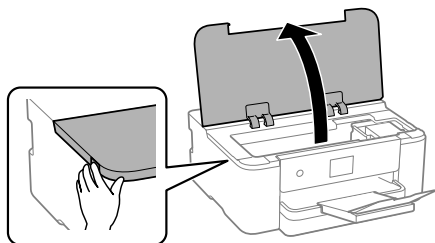

6 インクカートリッジ挿入部が動かないように市販のテープなどで固定する

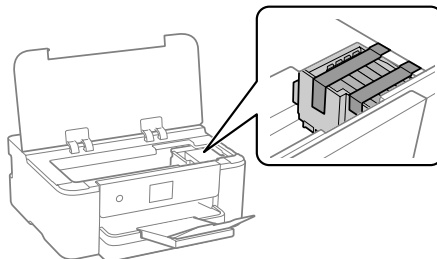

7 プリンターカバーを閉める

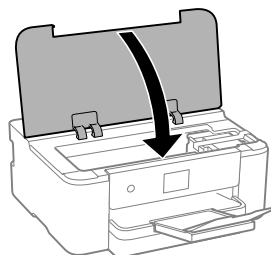

8 以下のように梱包できる状態にする

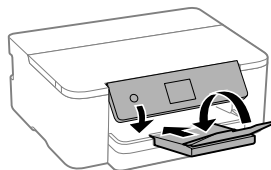

9 保護材を取り付けた後、箱に入れる

輸送後は…

インクカートリッジ挿入部を固定したテープを剥がしてください。輸送後に印刷不良が発生したときは、プリントヘッドのクリーニングやプリントヘッドの位置調整をしてください。

☞ 27 ページ「印刷結果がおかしい」

サービスとサポートのご案内

弊社が行っている各種サービス・サポートについては、34 ページの「お問い合わせ先」をご覧ください。

エプソンサービスパック

エプソンサービスパックは、ハードウェア保守パックです。

エプソンサービスパック対象製品と同時にご購入の上、登録していただきますと、対象製品購入時から所定の期間（3年、4年、5年）、出張修理いたします。また、修理のご依頼や故障かどうかわからない場合のご相談等の受付窓口として、専用のヘルプデスクをご用意いたします。

- ・スピーディーな対応 – スポット出張修理依頼に比べて優先的にサービスエンジニアを派遣いたします。
- ・もしものときの安心 – 万が一トラブルが発生した場合は何回でもサービスエンジニアを派遣して修理いたします。
- ・手続きが簡単 – ウェブサイトで必要事項を登録、またはエプソンサービスパック登録書をファクスするだけで、契約手続きなどの面倒な事務処理は一切不要です。
- ・維持費の予算化 – エプソンサービスパック規約内・期間内であれば都度修理費用がかからず、維持費の予算化が可能です。

エプソンサービスパックは、エプソン製品ご購入販売店にてお買い求めください。

修理に出す前に

「故障かな？」と思ったときは、まず本書の「困ったときは」のトラブル対処方法を確認してください。それでも解決しないときは、以下の準備をした上で、保守サービスの受付窓口にお問い合わせください。

- ① 保証書の有無および内容を確認する。
- ② 補修用性能部品および消耗品の保有期間を確認する。
- ③ 「お客様診断シート」に沿って、トラブルの内容を確認する。

☞ 35 ページ「お客様診断シート」

□ 保証書について

保証期間中に故障した場合には、保証書の記載内容に基づき修理いたします。保証期間や保証事項については、保証書をご覧ください。

保証書は、製品の「保証期間」を証明するものです。「お買い上げ年月日」「販売店名」に記入漏れがないかご確認ください。これらの記載がない場合は、保証期間内であっても、保証期間内と認められないことがあります。記載漏れがあった場合は、お買い求めいただいた販売店までお申し出ください。

保証書は大切に保管してください。

□ 補修用性能部品および消耗品の保有期間

本製品の補修用性能部品および消耗品の保有期間は、製品の製造終了後6年間です。

改良などにより、予告なく外觀や仕様などを変更することがあります。

□ 保守サービスの受付窓口

保守サービスに関してのご相談、お申し込みは、次のいずれかで承ります。

- ・ お買い求めいただいた販売店
- ・ 修理のお申し込み窓口

☞ 34 ページ「お問い合わせ先」

□ 保守サービスの種類

エプソン製品を万全の状態でお使いいただくために、下記の保守サービスをご用意しております。使用頻度や使用目的に合わせてお選びください。詳細は、お買い求めの販売店、エプソン修理のお申し込み窓口までお問い合わせください。

種類		概要	修理代金	
			保証期間内	保証期間外
年間保守契約	出張保守	<ul style="list-style-type: none"> 優先的にサービスエンジニアを派遣し、その場で修理いたします。 修理の都度発生する修理代・部品代*が無償のため、予算化ができて便利です。 定期点検（別途料金）で、故障を未然に防ぐことができます。 	年間一定の保守料金	
	持込保守	<ul style="list-style-type: none"> お客様に修理品をお持ち込みまたは送付いただき、お預かりして修理いたします。 修理の都度発生する修理代・部品代*が無償のため、予算化ができて便利です。 	年間一定の保守料金	
スポット出張修理		お客様からご連絡いただいて数日以内にサービスエンジニアを派遣し、その場で修理いたします。	有償（出張料のみ） 修理完了後、その都度お支払いください	有償（出張料＋技術料＋部品代） 修理完了後、その都度お支払いください
引取修理（ドア to ドア）		<ul style="list-style-type: none"> ご指定の日時・場所に修理品を引き取りにお伺いするサービスです。お客様による梱包・送付の必要はありません。 修理代金とは別に引取料金（保証期間内外とも一律）が必要です。 	有償（引取料金のみ） 修理完了品をお届けしたときにお支払いください	有償（引取料金＋修理代金） 修理完了品をお届けしたときにお支払いください
持込／送付修理		お客様に修理品をお持ち込みまたは送付いただき、お預かりして修理いたします。	無償	有償（基本料＋技術料＋部品代） 修理完了品をお届けしたときにお支払いください

*: 消耗品（インクカートリッジ、トナー、用紙など）は保守対象外です。

！重要

- エプソン純正品以外あるいはエプソン品質認定品以外の、オプションまたは消耗品を装着し、それが原因でトラブルが発生した場合には、保証期間内であっても責任を負いかねますのでご了承ください。ただし、この場合の修理などは有償で行います。
- 本製品の故障や修理の内容によっては、製品本体に保存されているデータや設定情報が消失または破損することがあります。また、お使いの環境によっては、ネットワーク接続などの設定をお客様に設定し直していただくこととなります。これに関して弊社は保証期間内であっても責任を負いかねますのでご了承ください。データや設定情報は、必要に応じてバックアップするかメモを取るなどして保存することをお勧めします。

お問い合わせ先

アフターサポート・サービスのご案内

お問い合わせの前に



サポート情報サイト

最新ソフトウェア、製品マニュアルなど、製品のサポート情報満載のサイトです。

epson.jp/support/



FAQ (よくあるご質問)

困ったときの対処方法を分かり易く説明しています。

epson.jp/faq/



製品に関するご質問・ご相談/運用支援

営業日、営業時間、有料サービスの詳細はサポート情報サイトでご確認ください。



LINEまたはWebチャットで相談する

自動応答は
24時間365日
いつでも受付



epson.jp/linespm/



メールで相談する

epson.jp/mail/



電話で相談する

エプソンインフォメーションセンター

050-3155-8700

有料サービスのご案内

お客様のパソコンを遠隔で確認してのサポートや、スタッフがご自宅にお伺いし、製品の使い方をレクチャーするサービスもご用意しています。

epson.jp/assist/

修理のお申し込み

対象製品など修理メニューの詳細はウェブサイトでご確認ください。

epson.jp/shuri/



出張修理サービス

ご指定の場所へサービスエンジニアを派遣し、その場で修理するサービスです。

Web で申し込む
epson.jp/119/

電話で申し込む
050-3155-8600



引取修理サービス

ご指定の日時・場所に修理品を引き取りにお伺いするサービスです(有償)。

Web で申し込む
epson.jp/door/

電話で申し込む
050-3155-7150



消耗品のご購入

お近くのエプソン商品取扱店またはエプソンダイレクトショップでお買い求めください。



エプソンダイレクトショップ
epson.jp/shop/



ご購入相談・ご注文窓口
0120-956-285

会員制情報提供サイト(MyEPSON)

ユーザー登録していただくと、お客様に商品の最新情報や活用のためのヒントをお届けいたします。

myperson.jp/

ショールーム

最新のエプソン商品を実際にお試しいただけます。

epson.jp/showall/



上記 050 で始まる電話番号は KDDI 株式会社の電話サービス KDDI 光ダイレクトを利用しています。本ページに記載の情報は予告無く変更になる場合がございます。あらかじめご了承ください。

エプソン販売 株式会社

〒160-8801 東京都新宿区新宿四丁目1番6号 JR新宿ミライナタワー

セイコーエプソン 株式会社

〒392-8502 長野県諏訪市大和三丁目3番5号

ビジネス(BIJ) 2022.03

お客様診断シート

ご使用の製品と一緒に修理センターへ送付いただくシートです。

修理に出す前にしていただきたいこと

- ①以下のチェック項目をご記入ください。
 - ②記入後、製品と一緒に修理センターへ送付してください。
- 不具合の解析時間が短縮されることがあります。

切り取り

Q1：いつ頃から故障が発生していますか？

- 使用開始直後から ある程度使用してから（購入後____年____ヶ月頃から） その他（_____）

Q2：故障の発生頻度を教えてください。

- 使用するたびに発生 頻繁に発生する 稀に発生する 初めて その他（_____）

Q3：お客様の製品の症状をお聞かせください。

ヘッドクリーニングを3回程度試してみましたか？

- はい いいえ

以下のあてはまる症状の□に、
チェック [✓] を入れてくだ
さい。

ヘッドクリーニングを3回程度実施してください。それでも目詰まりが解消されないときは、12時間以上放置したあと、再度目詰まりの状態を確認してください。

<印字異常のとき>

- 色が出ない スジが入る（縦スジ 横スジ） 色味がおかしい（濃淡 かすれ 色が出ない）
色むら/かすれがある 用紙が汚れる（印刷する面全て 裏汚れ 前端 後端）
文字や線がずれる/2重になる ヘッドクリーニングしても復帰できない（実施したクリーニング回数：____回）
その他（_____）

【お願い】 差し支えないようでしたら、お客様のプリンターで発生した印刷異常の結果を、製品と一緒に送付してください。不具合解析時間が短縮されることがあります。

<用紙の給紙/排紙不良のとき>

- 用紙が詰まる 詰まった紙が取れない 給紙されない 同時に数枚排出される
白紙で排出される 用紙が斜めに印刷されて出てくる 用紙が出てこない

異常が発生する用紙種類、用紙サイズをご記入ください。

用紙種類：_____, 用紙サイズ：_____, 用紙メーカー名：_____

- その他（_____）

【お願い】 差し支えないようでしたら、お客様のプリンターで発生した印刷異常の結果（可能であれば5~10枚）を、製品と一緒に送付してください。不具合解析時間が短縮されることがあります。

<エラー発生のとき>

- プリンターエラーが頻繁に発生する（エラーコード：_____） 電源が切れない/入らない
パネルにエラーメッセージが表示される（エラー内容：_____）
その他（_____）

<認識不良のとき>

認識しない物を選んでください。

- インクカートリッジ SDカード HDD USBフラッシュメモリー
コンピューター（接続方法：USB 無線LAN 有線LAN） スマートフォン/タブレット
アクセスポイント/無線ルーター スキャナー（接続方法：USB 無線LAN 有線LAN）
その他（_____）

認識しない物のメーカー、型番をご記入ください。

メーカー名：_____ 型番：_____

<その他>

上記にお客様の症状が該当しない場合には、こちらにご記入をお願いいたします。

切り取り

Memo

Memo

消耗品のご案内

純正インクカートリッジの型番

プリンター性能をフルに発揮するためにエプソン純正品のインクカートリッジを使用することをお勧めします。純正品以外のものご使用になりますと、プリンター本体や印刷品質に悪影響が出るなど、プリンター本来の性能を発揮できない場合があります。純正品以外の品質や信頼性について保証できません。非純正品の使用に起因して生じた本体の損傷、故障については、保証期間内であっても有償修理となります。

純正インクカートリッジは以下のとおりです。

アイコン	画面の表示	色	型番	増量型番
 パッケージに記載されている「電卓」が目印です。	BK	ブラック	IB09KA	IB09KB
	C	シアン	IB09CA	IB09CB
	M	マゼンタ	IB09MA	IB09MB
	Y	イエロー	IB09YA	IB09YB
	4色パック		IB09CL4A	IB09CL4B

A 番と B 番は混在して使用できます。

メンテナンスボックスの型番

エプソン純正品のメンテナンスボックスを使用することをお勧めします。純正品の型番は以下のとおりです。

型番：PXMB7

消耗品の回収と廃棄

□ インクカートリッジの回収

エプソンは使用済み純正インクカートリッジの回収活動を通じ、地球環境保全と教育助成活動を推進しています。便利でお得な「引取回収サービス」で回収リサイクル活動にご協力ください。他にも郵便局での回収や、学校でのベルマーク活動による回収などのサービスがあります。回収サービスの詳細は、エプソンのウェブサイトをご覧ください。

< epson.jp/recycle/ >

□ メンテナンスボックスの回収

使用済みメンテナンスボックスの回収は「引取回収サービス」をご利用ください。詳しくはエプソンのウェブサイト< epson.jp/recycle/ >をご覧ください。

□ インクカートリッジやメンテナンスボックスの廃棄

一般家庭でお使いの場合は、ポリ袋などに入れて、必ず法令や地域の条例、自治体の指示に従って廃棄してください。事業所など業務でお使いの場合は、産業廃棄物処理業者に廃棄物処理を委託するなど、法令に従って廃棄してください。

よくあるお問い合わせ

～ お問い合わせの前にご確認ください～

印刷結果がおかしい 📄 27 ページ

罫線がガタガタ、ぼやける

スジが入る、かすれる



印刷できない 📄 27 ページ

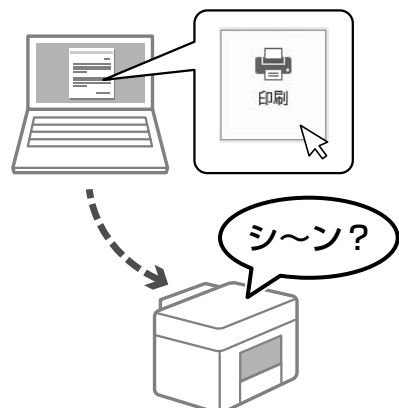

プリンターエラーのメッセージが表示された 📄 25 ページ

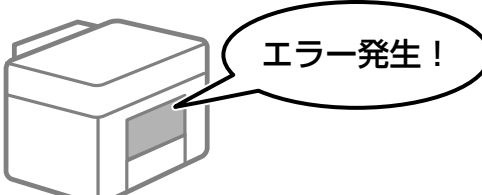

ファームウェアのアップデートがわからない 📄 30 ページ



LINE や Web チャットでかんたんお問い合わせ

自動応答は 24 時間、365 日いつでも受付



スマートデバイスは
こちらからアクセス！

コンピューターは
以下の URL からアクセス！
epson.jp/linespm/

その他のサービス・サポート 📄 34 ページ 「お問い合わせ先」



414390400

© 2022 Seiko Epson Corporation
2022 年 12 月発行
Printed in XXXXXX