

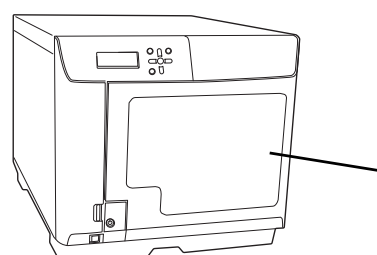



PP-100NE II 開梱と設置作業を行われる方へ

付属品の確認

開梱したら、付属品がすべてそろっていることと、本体および付属品に損傷がないことを確認してください。
万一、不足や不良がある場合は、お買い上げいただいた販売店までご連絡ください。



本製品内部には以下の3つの部品が入っています。
スタッカー1とスタッカー2は同じ部品です。



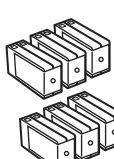

スタッカー1 スタッカー2 スタッカー3

- PP-100NE II 開梱と設置作業を行われる方へ（本書）
- PP-100NE II ユーザーズガイド(冊子)
- PP-100NE II 運用者ガイド(冊子)
- 保証書発行請求書
※裏面の「保証書について」をご確認ください。

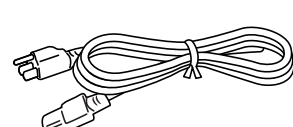

インクカートリッジ(6個)
ブラック/マゼンタ/シアン/イエロー/
ライトマゼンタ/ライトシアン



電源コード

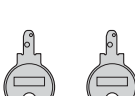

ディスクカバーキー
(2本)



Discproducer
Utility & Documents Disc
・EPSON Total Disc Maker
・プリンタードライバー

保護材の取り外し

輸送時の衝撃から守るために、保護材が取り付けられています。設置する前に、以下の保護材を取り外してください。
保護材と梱包箱は、再輸送時に必要です。大切に保管しておいてください。

- ① 保護テープ2枚をはがします。
- ② ディスクカバーを開けます。
- ③ スタッカー1とスタッカー2の保護テープ2枚をはがします。
- ④ スタッカー1とスタッカー2を取り出します。
- ⑤ スタッカー3の保護テープをはがします。
- ⑥ スタッカー3を取り出します。
- ⑦ ディスクドライブとスタッカーの間の保護テープ2枚をはがします。
- ⑧ 保護材を取り出します。
- ⑨ 袋からスタッカー1、スタッカー2、スタッカー3を取り出します。
- ⑩ ディスクカバーを閉じます。

この後は、「PP-100NE II 運用者ガイド」を参照してセットアップを行ってください。

設置

設置に適した場所に十分なスペースを確保して設置します。

設置に適した場所

本製品は、次のような場所に設置してください。

- 本製品の質量（約 26kg）に十分耐えられる、水平で安定した場所
- 本製品底面が確実に載る、本製品底面よりも広い場所
- 本製品の通風口をふさがない場所
- 振動や衝撃が加わらない場所
- 専用の電源コンセントが確保できる場所
- ディスクのセットや取り出しが無理なく行える場所
- 付属品の取り付けや消耗品の交換、普段のお手入れに支障のないよう、周囲に十分なスペースを確保できる場所
- 以下の条件を満たす場所

温度	動作時：10～35℃ 保存時：-20～40℃（40℃の場合、1ヶ月以内）
湿度	動作時：20～80%RH 保存時：5～85%RH（ただし結露しないこと）

設置スペース

設置は、作業しやすいように十分なスペースを確保してください。壁際に設置する場合は、本体背面側の壁から約 10cm 以上離してください。また、本製品の前面にはディスクカバーが開閉できるスペースが必要です。

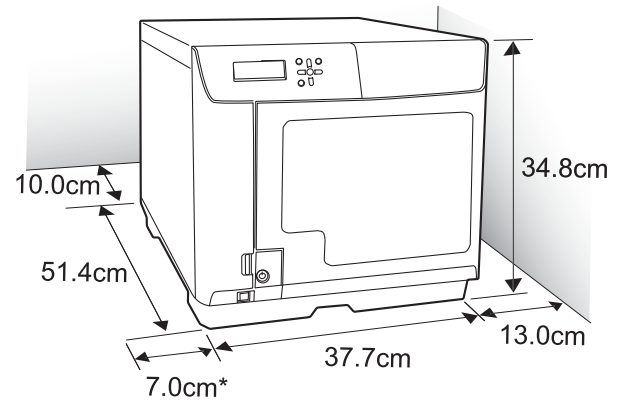

* 本製品の左側面は、インクカートリッジカバーを開けるために、7cm 以上のスペースを確保してください。

注意 • 本製品を持ち上げる際は、必ず 2 人で持ち上げてください。

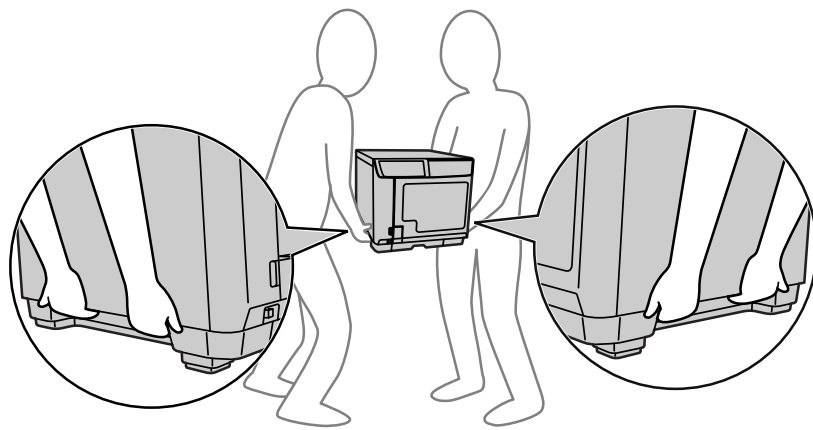

本製品の質量は、約 26kg です。本製品を持ち上げる際は、上図のように本製品を二人で挟み、本製品側面のくぼみを持って持ち上げてください。上図以外の部分に手をかけて運ぶと本製品が破損する原因となります。特にディスクカバー、インクカートリッジカバー、スタッカー 4 を開けた状態で持つと、製品を落とす危険性、および変形、破損するおそれがあります。

また、本製品を置くときは、本製品と設置面の間に指を挟まないように注意してください。

- **本製品を持ち上げる際は、ひざを十分に曲げるなどして無理のない姿勢で作業してください。**
無理な姿勢で持ち上げると、作業者がけがをしたり、本製品が破損する原因となります。
- **本製品を移動する際は、前後左右に 10 度以上傾けないでください。**
転倒などによる事故の原因となります。
- **本製品の天面に重い物を載せないでください。**
本製品に無理な力が掛かると故障の原因となります。
ただし、本製品を 1 台まで本製品天面に載せることは可能です。本製品を 1 台載せるときは、上下同じ向きで、外形を合わせて載せてください。その際、落下、転倒には十分ご注意ください。また、2 台以上は載せないでください。

参考

- 静電気の発生しやすい場所では、静電防止マットなどを使用して静電気の発生を防いでください。
- ホコリやチリ、タバコの煙が多い場所に設置しないでください。
- 高温高湿下でのご使用、保管は避けてください。レーベル面にのじみや貼り付きの原因となる場合があります。
- 本体背面のセキュリティスロットに、市販の盗難防止用ワイヤを取り付けることができます。

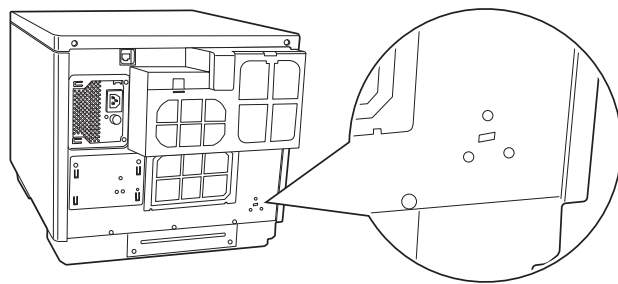

保証書について

本製品は、弊社にてお客様情報を登録させていただいた後、設置日より 6ヶ月間有効な保証書を発行いたします。つきましては、設置などの作業が終了し、本製品の正常動作を確認されましたら、お手数でも「保証書発行請求書」の各項目に必要な事項をご記入いただき、1 枚目のみを添付の返信用封筒に入れ、弊社までご郵送くださいますようお願いいたします。

なお、「保証書発行請求書」を返送されない場合や必要事項の記入漏れなどがございませと、保証書が発行できず、万が一の故障の場合でも有償修理となり、各種サービス・サポートが受けられませんので、必ずご返送くださいますようお願いいたします。

