

# セットアップガイド



\*413788500\*

© 2019 Seiko Epson Corporation  
2019年5月発行  
Printed in XXXXXX

本製品を使用可能な状態にするまでの手順と安全について記載しています。  
使用前には必ず裏面の「安全上のご注意」をお読みください。

## ■同梱物

保護テープと保護材を全て取り除いてください。

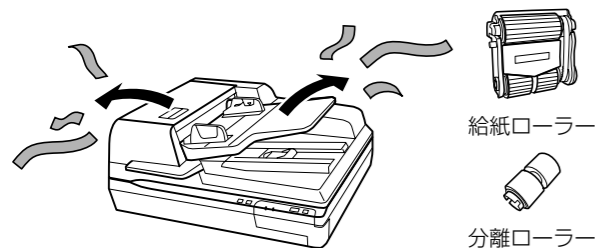

<DS-60000/DS-70000>

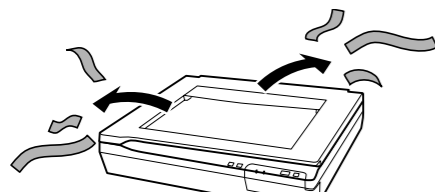

<DS-50000>

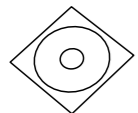

保証書

(Windows)

ここではまだ USB ケーブルを接続しないでください。  
手順 6 で接続します。

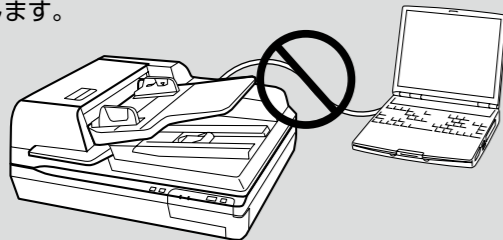

## 1

### <DS-60000/DS-70000> ADF コネクターケーブルの接続

① ADF コネクターケーブルを本体背面に接続し、②両側のネジで固定します。

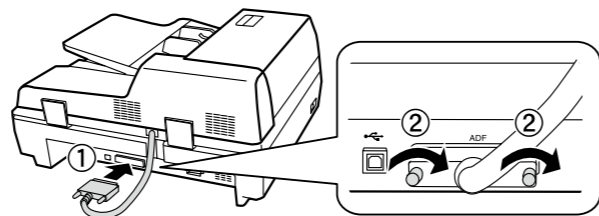

## 2

### <DS-60000/DS-70000> 給紙ローラーの取り付け

ADF カバーを開きます。

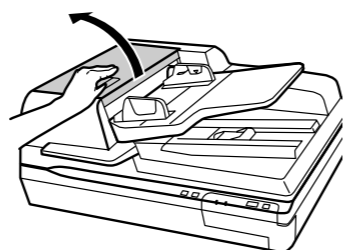

①両側にあるフックを押して②カバーを開きます。

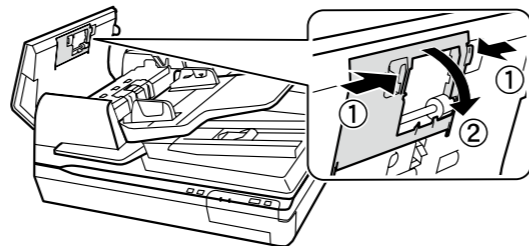

給紙ローラーをスライドして軸に取り付けます。

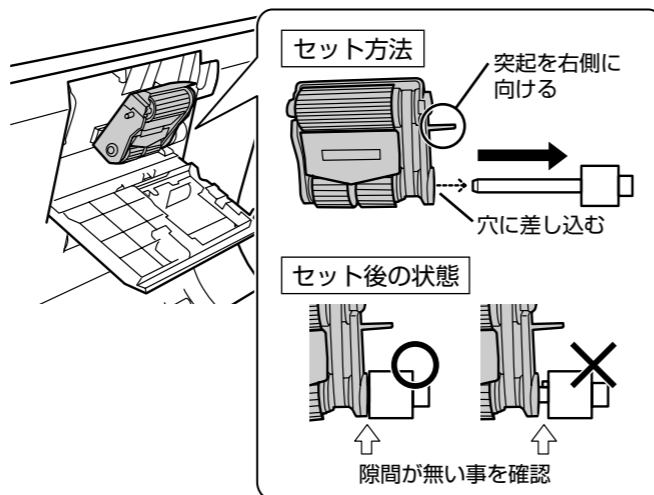

ゆっくりカバーを閉じます。  
カバーが閉まらないときには、もう一度ローラーをセットしなおしてください。



## 3

### <DS-60000/DS-70000> 分離ローラーの取り付け

①両側にあるフックを押して②カバーを開きます。

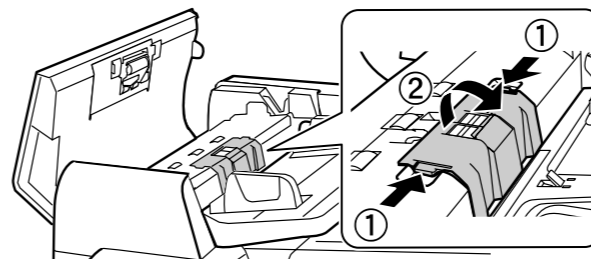

①軸を持ち上げて②分離ローラーを差し込みます。

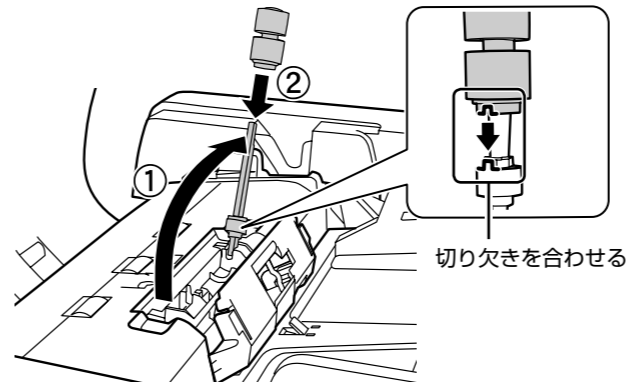

①カチッと音がするまで軸を押し下げ②カバーを閉じます。

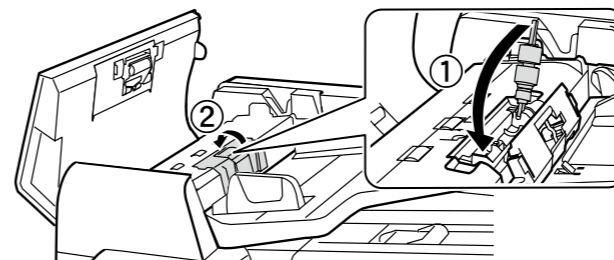

ADF カバーを閉じます。

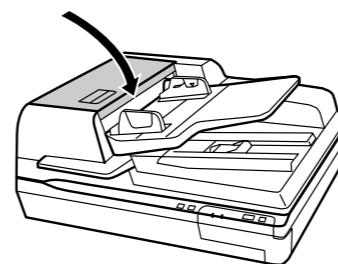

## 4

### <DS-60000/DS-70000> 保護材の収納

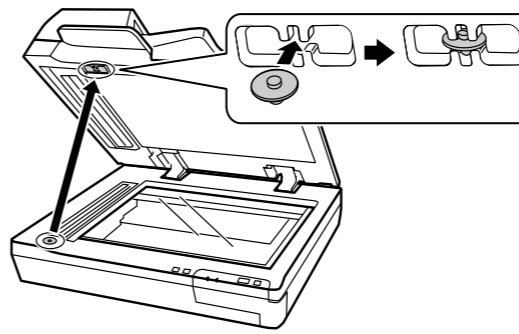

## 5

### 輸送用ロックの解除

本体の側面にある輸送用ロックを解除します。

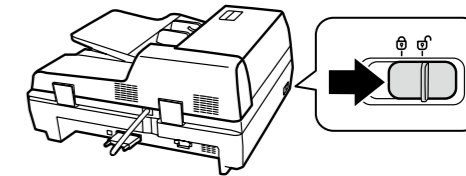

輸送用ロックは、スキャナーを輸送するときに内部の部品を固定するためのロックです。  
ロックしたまま電源を入れると、エラーが発生してスキャンできません。スキャンするときは、解除されていることを必ず確認してください。

電源ケーブルを接続し、電源プラグをコンセントに差し込みます。

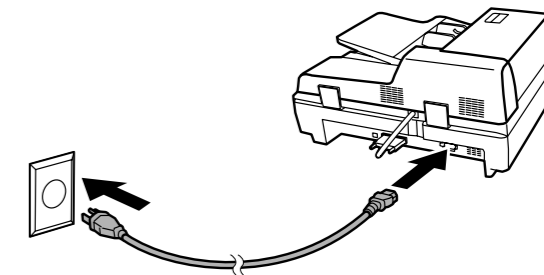

電源を入れます。

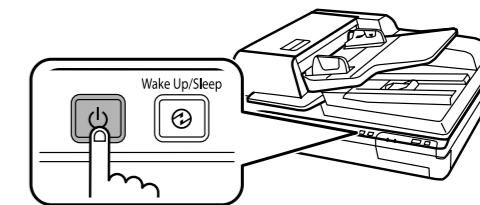

## 6

### ソフトウェアのインストール / 接続設定

セットアップを開始します。

#### ■ Windows



ソフトウェアディスクをコンピューターにセットし、画面の説明に従って進めます。

#### ■ ディスクドライブが無い Windows / Mac OS



ウェブサイトアクセスし、製品名を入力してセットアップを進めます。

ソフトウェアをインストールして接続設定をします。



以上でセットアップ作業は完了です。

## 電子マニュアルのご案内

使い方やトラブルの対処法は電子マニュアル『ユーザーズガイド』（PDF）をご覧ください。  
PDF ファイルをご覧になるには、Adobe® Reader® が必要です。

- インストールされたマニュアルを見る

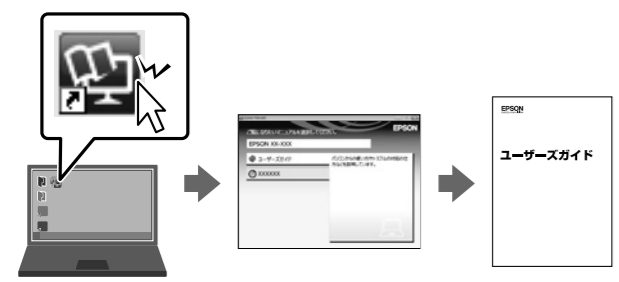

- ウェブサイトから最新版をダウンロードする

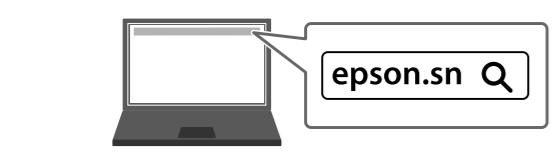

## 安全上のご注意

本製品を安全にお使いいただくために、お使いになる前には必ず本製品のマニュアルをお読みください。本製品のマニュアルの内容に反した取り扱いは故障や事故の原因になります。  
本製品のマニュアルは、製品の不明点をいつでも解決できるように手元に置いてお使いください。

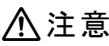

## 記号の意味

本製品のマニュアルでは、お客様や他の人々への危害や財産への損害を未然に防止するために、危険を伴う操作やお取り扱いを次の記号で警告表示しています。内容をご理解の上で本文をお読みください。





	<b>警告</b>	この表示を無視して誤った取り扱いをすると、人が死亡または重傷を負う可能性が想定される内容を示しています。
	<b>注意</b>	この表示を無視して誤った取り扱いをすると、人が傷害を負う可能性および財産の損害の可能性が想定される内容を示しています。

	必ず行っていただきたい事項（指示、行為）を示しています。		してはいけない行為（禁止行為）を示しています。
	分解禁止を示しています。		特定の場所に触れることの禁止を示しています。
	製品が水に濡れることの禁止を示しています。		濡れた手で製品に触れることの禁止を示しています。
	電源プラグをコンセントから抜くことを示しています。		アース接続して使用することを示しています。



## 設置上のご注意





	
	<b>本製品を布などで覆ったり、風通しの悪い場所に設置しないでください。</b> 内部に熱がこもり、火災になるおそれがあります。

## 注意



	<b>不安定な場所、他の機器の振動が伝わる場所に設置・保管しないでください。</b> 落ちたり倒れたりして、けがをするおそれがあります。 <b>油煙やホコリの多い場所、水に濡れやすいなど湿気の多い場所に置かないでください。</b> 感電・火災のおそれがあります。 <b>本製品を移動する際は、前後左右に 10 度以上傾けないでください。</b> 転倒などによる事故のおそれがあります。 <b>本製品は重いので、1 人で運ばないでください。</b> 開梱や移動の際は 2 人以上で運んでください。 本製品の質量は以下を参照してください。  ユーザーズガイド「仕様」
	<b>本製品を持ち上げる際は、マニュアルで指示された箇所に手を掛けて持ち上げてください。</b> 他の部分を持って持ち上げると、スキャナーが落下したり、下ろす際に指を挟んだりして、けがをするおそれがあります。 本製品の持ち上げ方は以下を参照してください。  ユーザーズガイド「移動時の注意」
	<b>本製品を、キャスター（車輪）付きの台などに載せる際は、キャスターを固定して動かないようにしてから作業を行ってください。</b> 作業中に台などが思わぬ方向に動くと、けがをするおそれがあります。 <b>本製品のセットアップは、梱包材を作業場所の外に片付けてから行ってください。</b> 滑ったり、つまずいたりして、けがをするおそれがあります。 <b>本製品を持ち上げる際は、無理のない姿勢で作業してください。</b> 無理な姿勢で持ち上げると、けがをするおそれがあります。

## 取り扱い上のご注意



	
	<b>アルコール、シンナーなどの揮発性物質のある場所や火気のある場所では使用しないでください。</b> 感電・火災のおそれがあります。 <b>煙が出たり、変なにおいや音がするなど異常状態のまま使用しないでください。</b> 感電・火災のおそれがあります。 異常が発生したときは、すぐに電源を切り、電源プラグをコンセントから抜いてから、販売店またはエプソンの修理窓口に相談してください。 <b>お客様による修理は、危険ですから絶対にしないでください。</b>
	<b>可燃ガスおよび爆発性ガス等が大気中に存在するおそれのある場所では使用しないでください。また、本製品の内部や周囲で可燃性ガスのスプレーを使用しないでください。</b> 引火による火災のおそれがあります。 <b>各種ケーブルは、マニュアルで指示されている以外の配線をしないでください。</b> 発火による火災のおそれがあります。また、接続した他の機器にも損傷を与えるおそれがあります。 <b>開口部から内部に、金属類や燃えやすい物などを差し込んだり、落としたりしないでください。</b> 感電・火災のおそれがあります。

	
	<b>異物や水などの液体が内部に入ったときは、そのまま使用しないでください。</b> 感電・火災のおそれがあります。 すぐに電源を切り、電源プラグをコンセントから抜いてから、販売店またはエプソンの修理窓口に相談してください。
	<b>マニュアルで指示されている箇所以外の分解は行わないでください。</b>
	<b>製品内部の、マニュアルで指示されている箇所以外には触れないでください。</b> 感電や火傷のおそれがあります。 <b>雷が鳴り出したら、電源コンセントに接続されている機器（製品本体、電源コード）に触れないでください。</b> 感電のおそれがあります。

## 注意

	<b>本製品の上に乗ったり、重いものを置かないでください。</b> 特に、子どものいる家庭ではご注意ください。倒れたり壊れたりして、けがをするおそれがあります。また、ガラス部分が割れてけがをするおそれがあります。
	<b>各種ケーブルやオプションを取り付ける際は、取り付ける向きや手順を間違えないでください。</b> 火災やけがのおそれがあります。 マニュアルの指示に従って、正しく取り付けてください。 <b>本製品を移動する際は、電源を切り、電源プラグをコンセントから抜き、全ての配線を外したことを確認してから行ってください。</b> コードが傷つくなどにより、感電・火災のおそれがあります。

## 電源に関するご注意

	
	<b>AC100V 以外の電源は使用しないでください。</b> 感電・火災のおそれがあります。 <b>電源プラグは、ホコリなどの異物が付着した状態で使用しないでください。</b> 感電・火災のおそれがあります。 <b>付属の電源コード以外は使用しないでください。また、付属の電源コードを他の機器に使用しないでください。</b> 感電・火災のおそれがあります。 <b>破損した電源コードを使用しないでください。</b> 感電・火災のおそれがあります。 電源コードが破損したときは、エプソンの修理窓口に相談してください。また、電源コードを破損させないために、以下の点を守ってください。 • 電源コードを加工しない • 電源コードに重いものを載せない • 無理に曲げたり、ねじったり、引っ張ったりしない • 熱器具の近くに配線しない <b>電源コードのたこ足配線はしないでください。</b> 発熱して火災になるおそれがあります。 家庭用電源コンセント（AC100V）から直接電源を取ってください。

## お問い合わせ先

### ●エプソンのウェブサイト [epson.jp](http://epson.jp)





各種製品情報・ドライバー類の提供、サポート案内等のさまざまな情報を満載したエプソンのウェブサイトです。  
インターネット エプソンなら購入後も安心。皆様からのお問い合わせの多い内容をFAQとして掲載しております。ぜひご利用ください。  
**FAQ** [epson.jp/faq/](http://epson.jp/faq/)

### ●製品に関するご質問・ご相談先（エプソンインフォメーションセンター）

製品に関するご質問・ご相談に電話でお答えします。

**050-3155-8077**

○上記電話番号をご利用できない場合は、042-585-8583へお問い合わせください。

	
	<b>電源プラグは刃の根元まで確実に差し込んで使用してください。</b> 感電・火災のおそれがあります。 <b>電源プラグは定期的にコンセントから抜いて、刃の根元、および刃と刃の間を清掃してください。</b> 電源プラグを長期間コンセントに差ししたままにしておくと、電源プラグの刃の根元にホコリが付着し、ショートして火災になるおそれがあります。 <b>電源プラグをコンセントから抜くときは、コードを引っ張らずに、電源プラグを持って抜いてください。</b> コードの損傷やプラグの変形による感電・火災のおそれがあります。
	<b>濡れた手で電源プラグを抜き差ししないでください。</b> 感電のおそれがあります。
	<b>漏電事故防止のため、接地接続（アース）を行ってください。</b> アース線（接地線）を取り付けない状態で使用すると、感電・火災のおそれがあります。電源コードのアースを以下のいずれかに取り付けてください。 • 電源コンセントのアース端子 • 銅片などを 65cm 以上地中に埋めた物 • 接地工事（D 種）を行っている接地端子 アース線の取り付け / 取り外しは、電源プラグをコンセントから抜いた状態で行ってください。ご使用になる電源コンセントのアースを確認してください。アースが取れないときは、販売店に相談してください。
	<b>次のような場所にアース線を接続しないでください。</b> • ガス管（引火や爆発の危険があります） • 電話線用アース線および避雷針（落雷時に大量の電気が流れる可能性があるため危険です） • 水道管や蛇口（配管の途中がプラスチックになっているとアースの役目を果たしません）

## 注意

	<b>長期間ご使用にならないときは、安全のため電源プラグをコンセントから抜いてください。</b>
---	--