

# Home Projector EH-TW650

## かんたん操作ガイド

本書では、以下を説明しています。

- ・ 投写して映像を補正するまでの基本操作
- ・ 機器の接続や映像の投写に関するトラブルの対処方法

投写する

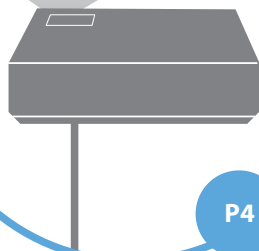

P4

各種機器と  
接続する

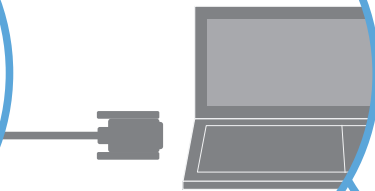

P6

困ったときに



P8



さらに詳しい取扱説明書 (PDF)  
は以下の方法でご覧いただけます。

同梱の Document CD-ROM



エプソンのホームページ

<http://www.epson.jp/support/projector/>

お使いのプロジェクターの型番を選んで  
マニュアルをダウンロードしてください。

ワイヤレス接続については同梱の  
「かんたんワイヤレス接続ガイド」を  
ご覧ください。

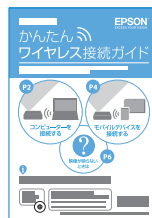
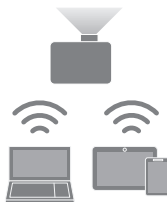

# 目次

同梱品 ..... 3



投写する ..... 4

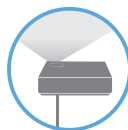

各種機器と接続する ..... 6

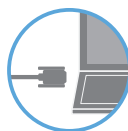

困ったときに ..... 8



インジケータの見方 ..... 9

映像が写らない ..... 10

写っている映像がおかしい ..... 12

電源が入らない、予期せず切れる ..... 17

リモコンで操作できない ..... 18

お問い合わせ先 ..... 20



# 同梱品

プロジェクター本体

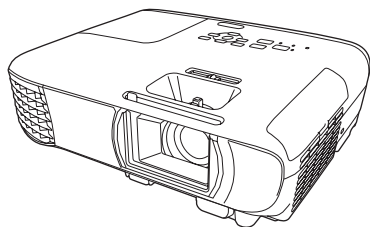

リモコン

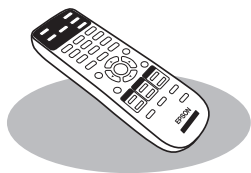

電源コード  
(日本国内専用) 約 1.8m

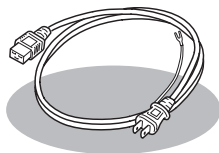

単 3 形マンガン電池  
(リモコン用)

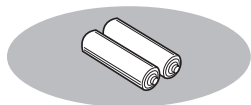

保証書

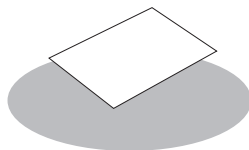



# 投写する

コンピューターケーブルを使って、  
コンピューターの映像を投写する手順を説明します。

## 1 ケーブルを接続する

➔ 「各種機器と接続する」6 ページ

※ワイヤレスで接続する場合は、別冊の『かんたんワイヤレス接続ガイド』をご覧ください。

### 警告

- 投写中はレンズをのぞかないでください。
- 必ず接地接続を行ってください。接地接続は必ず、電源プラグを電源につなぐ前に行ってください。また、接地接続を外す場合は、必ず電源プラグを電源から切り離してから行ってください。

### 注意

- 本機の吸気口・排気口をふさがないでください。内部に熱がこもり、火災の原因になることがあります。
- 本機と接続機器を接続したあとに、本機の電源コードを接続してください。

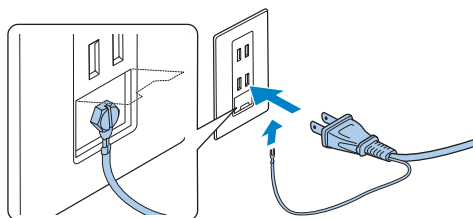

### 参考

投写している映像がゆがんでいる場合は以下をお試してください。

- プロジェクターを動かして自動補正機能を実行する
- ➔ 「写っている映像がおかしい」12 ページ

5 コンピューターの電源を入れる

ON

※映像が投写されない場合は以下をお試しください。

- プロジェクターの入カソースを切り替える
  - 操作パネルまたはリモコンの【Source Search】ボタンを押す
  - 【Home】ボタンを押して、入カソースを選択する
- コンピューターの画面出力先を切り替える  
 コンピューターの [Fn] キーを押したまま、モニターのアイコンや [CRT/LCD] が印字されているキーを押す

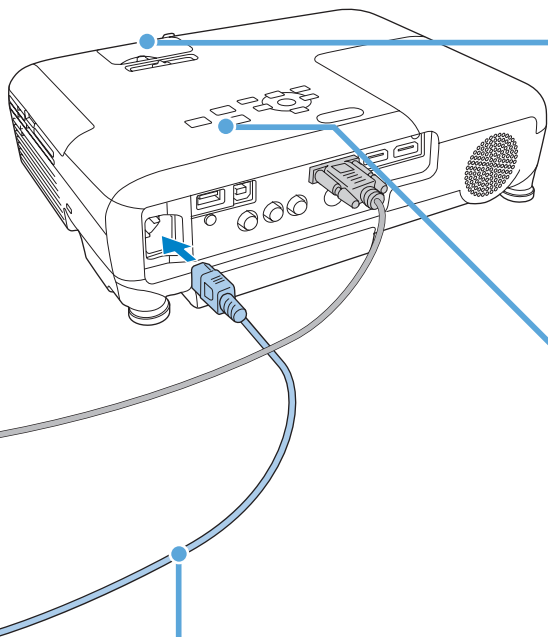

2 電源コードを接続する

4 レンズカバーを開ける

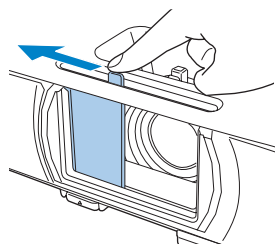

3 電源を入れる

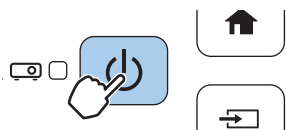

※リモコンの場合

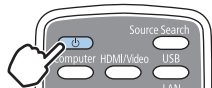

本機の電源を切るには

操作パネルの電源ボタン【】を2回押します。





# 各種機器と接続する

接続する機器に応じて、必要なケーブルを接続します。  
 さらに詳しい説明については、『取扱説明書』  
 「プロジェクターを接続する」をご覧ください。

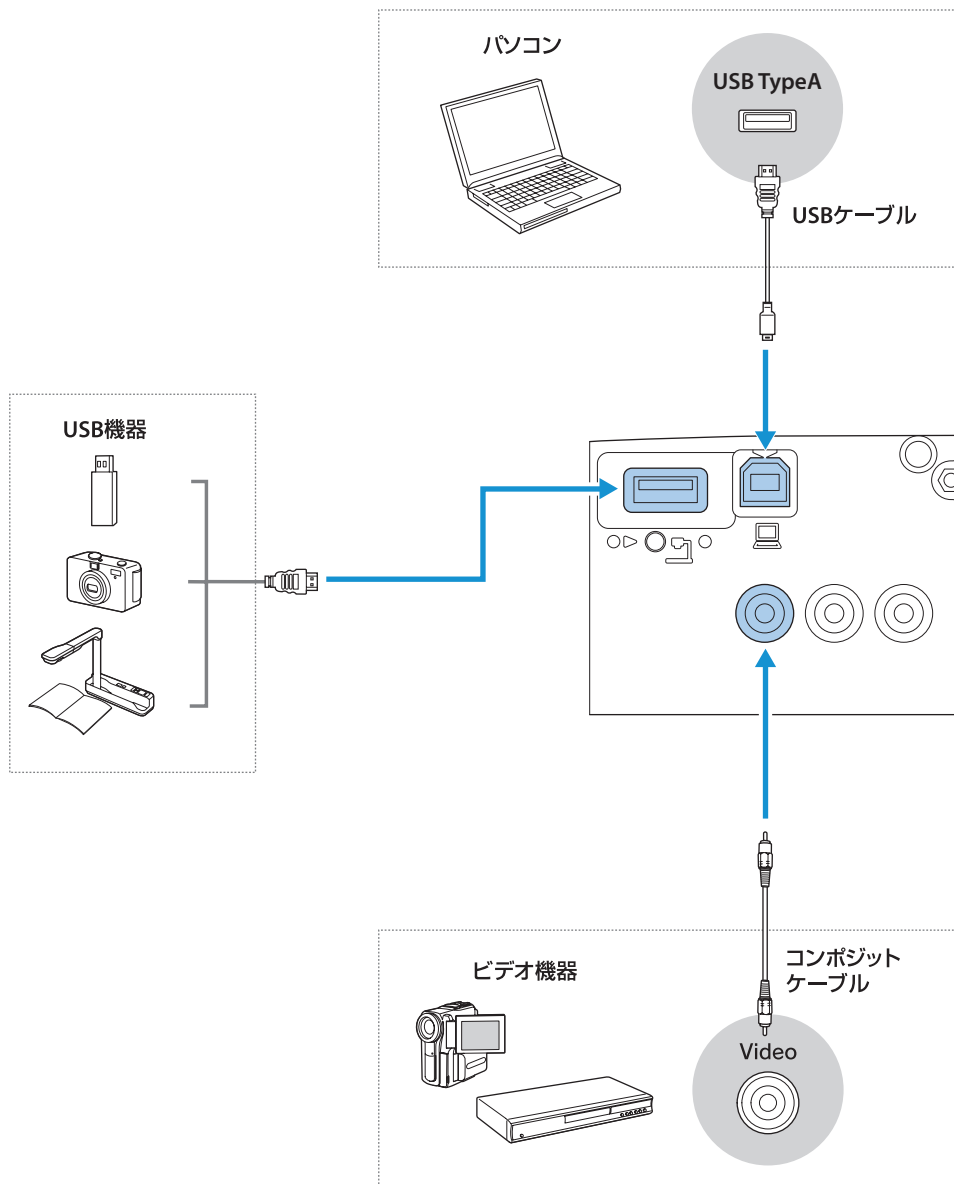

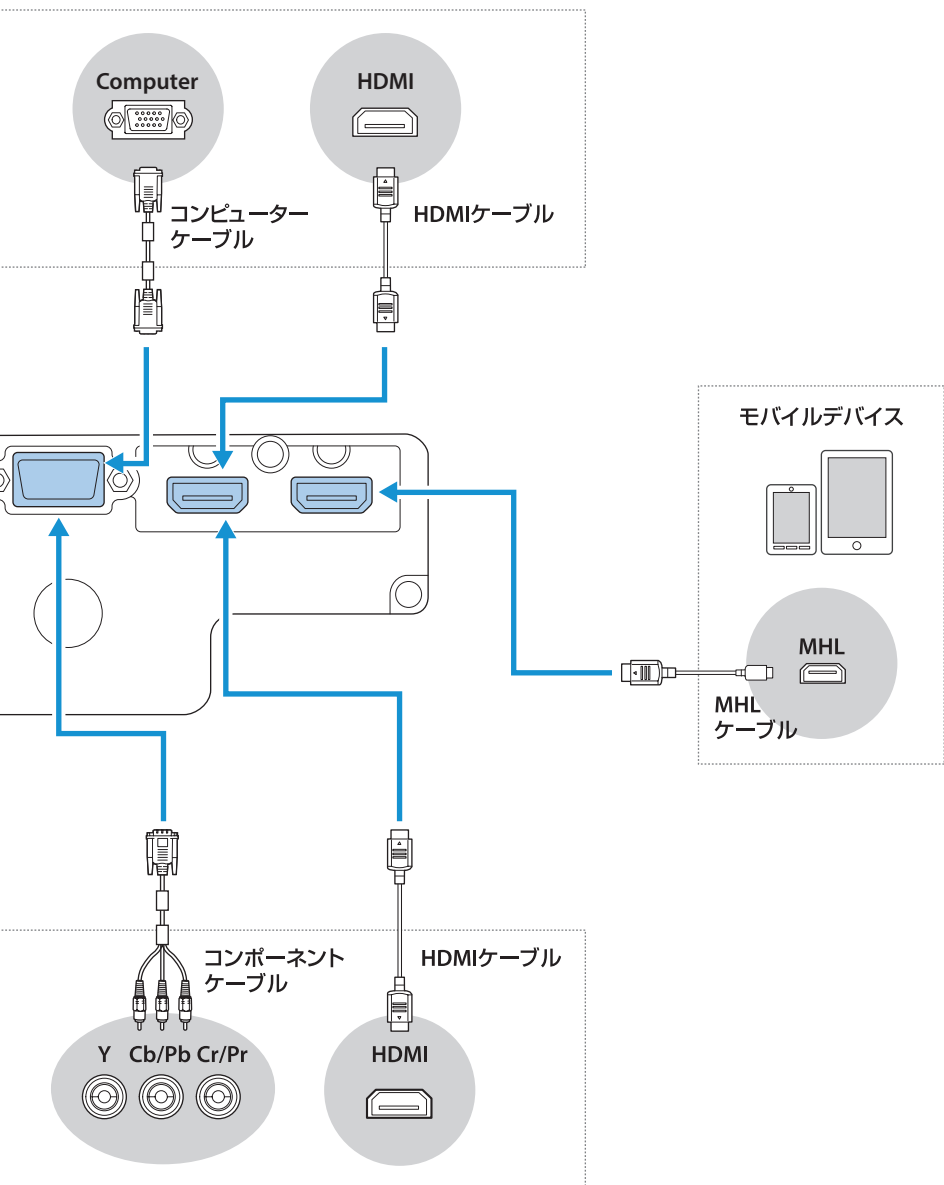



## 困ったときに

本機を使用中に起こりうるトラブルと、その対処法について説明しています。トラブルが解決しないときは、裏表紙に記載の連絡先へご相談ください。

### 映像が写らない

以下のときにご覧ください。

- 接続している機器の映像が写らない
- 投写画面に「映像信号が入力されていません」などのメッセージが表示される

➡「映像が写らない」10 ページ

### 写っている映像がおかしい

以下のときにご覧ください。

- 映像がぼやける
- 映像がゆがむ
- 映像の一部が表示されない
- 映像が乱れる
- 映像が上下反転している

➡「写っている映像がおかしい」12 ページ

### インジケータの見方

本機の状態（正常/異常/警告）を確認できます。

➡「インジケータの見方」9 ページ

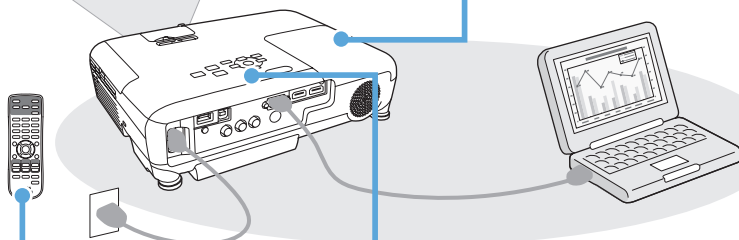

### リモコンで操作できない

本機がリモコンでの操作に反応しないときや、リモコンを紛失したときにご覧ください。

➡「リモコンで操作できない」18 ページ

### 電源が入らない、予期せず切れる

本機の電源が入らないときや、使用中に電源が切れてしまうときにご覧ください。

➡「電源が入らない、予期せず切れる」17 ページ



# インジケータの見方

困ったときに



投写する

インジケータは、本機の状態をお知らせします。  
以下の表でインジケータの色と状態を確認し、  
必要な対処を行ってください。

点灯色	
☐ 青色	💡 橙色
状態	
💡 点灯	💡💡 点滅
☐ 消灯	■ 状態依存*

※エラーが起きたときのプロジェクト本体の状態によって、点灯、点滅、もしくは消灯しています。

## ■ 正常動作時のインジケータの状態

<p>Status ☐ ☐</p> <p>Lamp ☐ Temp ☐</p>	<p>Status ☐💡 ☐</p> <p>Lamp ☐ Temp ☐</p>	<p>Status ☐💡 ☐💡</p> <p>Lamp ☐💡 Temp ☐💡</p>
スタンバイ	ウォームアップ	投写中
電源ボタン【 <b>⏻</b> 】を押すと投写を開始します。	電源ボタン【 <b>⏻</b> 】を押しても反応しません(約 30 秒)。	通常動作中です。

## ■ 異常 / 警告時のインジケータの状態

<p>Status ☐💡 ☐</p> <p>Lamp ☐💡 Temp ☐</p>	<p>Status ☐💡 ☐</p> <p>Lamp ☐ Temp ☐💡</p>	<p>Status ☐💡 ☐💡</p> <p>Lamp ☐💡 Temp ☐💡</p>	<p>Status ☐💡 ☐💡</p> <p>Lamp ☐💡 Temp ☐💡</p>
内部異常	ファン異常 / センサー異常	内部高温異常	高温警告
電源プラグをコンセントから抜き、修理を依頼してください。		<ul style="list-style-type: none"> <li>壁側に設置しているときは場所を移動します。</li> <li>エアフィルターの清掃または交換をします。</li> </ul>	
<p>Status ☐💡 ☐</p> <p>Lamp ☐💡 Temp ☐</p>	<p>Status ☐💡 ☐💡</p> <p>Lamp ☐💡 Temp ☐💡</p>	<p>Status ☐💡 ☐💡</p> <p>Lamp ☐💡 Temp ☐💡</p>	
ランプ交換勧告	オートアイリス異常	電源系異常	
新しいランプに交換してください。	電源プラグをコンセントから抜き、修理を依頼してください。		

<p>Status ☐💡 ☐💡</p> <p>Lamp ☐💡 Temp ☐💡</p>
ランプ異常 / ランプ点灯失敗 / ランプカバー開放状態
<ul style="list-style-type: none"> <li>ランプが割れていないか確認します。</li> <li>ランプやランプカバーが確実に取り付けられているか確認します。</li> <li>エアフィルターの清掃または交換をします。</li> </ul>

上記の対処を行ってもエラーになるときは、電源プラグをコンセントから抜き、お買い上げの販売店または裏表紙に記載の連絡先へご相談ください。

各種機器と接続する

困ったときに...インジケータの見方

# 映像が写らない

Q. 操作パネルまたはリモコンの【Home】ボタンを押すと、ホーム画面が表示されませんか？

はい

いいえ

## プロジェクターの状態を確認する

- 本機のインジケータとレンズカバーが以下の状態になっていることを確認します。

インジケータ  
(投写中の状態)

レンズカバー  
(完全に開いている)

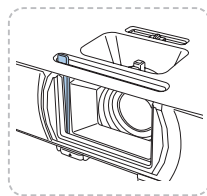
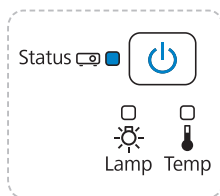

- インジケータまたはレンズカバーの状態が上記と異なるときは、以下の手順に従って電源を入れ直してください。
  - ➔ 「投写する」4 ページ  
プロジェクターの電源が入らないときは、以下をご覧ください。
  - ➔ 「電源が入らない、予期せず切れる」17 ページ
- リモコンの【A/V Mute】ボタンを押して、映像が一時的に消されていないか確認します。

問題が解決しない場合

## プロジェクターの設定を確認する

- 操作パネルまたはリモコンの【Source Search】ボタンを押し、映像が表示されるまで数秒待ちます。
- 操作パネルまたはリモコンの【Home】ボタンを押し、ホーム画面が表示されたら、投写したい入力ソースを選択します。

問題が解決しない場合



### 接続ケーブルの状態を確認する

- 必要なケーブル（電源コード、接続機器用のケーブル）がすべて接続されていることを確認します。
- すべてのケーブルのコネクタが、端子の奥までしっかり差さっていることを確認します。
- スイッチャーやAVアンプ、USBハブなどを介して接続しているときは、本機と接続機器を直接接続してください。
- HDMIケーブルで接続しているときは、より短いHDMIケーブルで接続し直してください。

問題が解決しない場合

### 接続機器の状態を確認する

機器の電源が入っていることを確認します。  
必要な場合はプレゼンテーションや動画の再生を開始します。

#### ノート型コンピューターを接続しているとき

- コンピューターの出力設定を切り替えます。  
➔ 「投写する」4 ページ
- コンピューターの出力映像が黒一色でないことを確認します。
- コンピューターがスリープモードでないことを確認します。
- USBケーブルで接続しているときは、ドライバーが正しくインストールされていることを確認します。
- USBケーブルで接続しているときは、USBケーブルを一度抜いて再度接続します。

問題が解決しない場合

#### すべて確認しても写らないときは

- 本機の電源を一度切ってから、再度電源を入れます。  
➔ 「本機の電源を切るには」5 ページ  
➔ 「投写する」4 ページ
- 接続している機器の電源を一度切ってから、再度電源を入れます。
- コンピューターを接続しているときは、コンピューターのディスプレイ解像度が本機の対応解像度、周波数と合っているか確認します。  
詳しくはお使いのコンピューターの取扱説明書をご覧ください。

# 写っている映像がおかしい



ズームリングで映像のサイズを調整します。

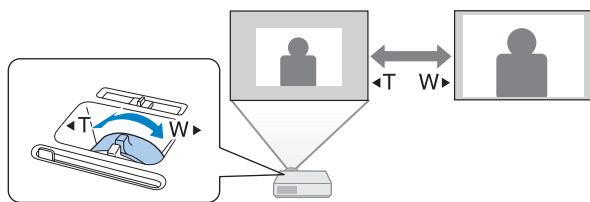

映像のサイズは本機とスクリーンの距離によっても変わります。

下図の値は、ズームを最大にしたときの最短投写距離の目安です。

ズームの状態や設置条件により、下図の値よりも映像のサイズが小さくなります。

詳細は、「取扱説明書」「スクリーンサイズと投写距離」をご覧ください。

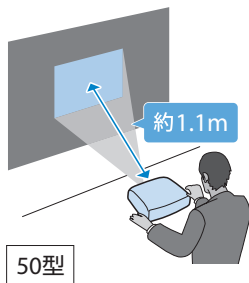

50型

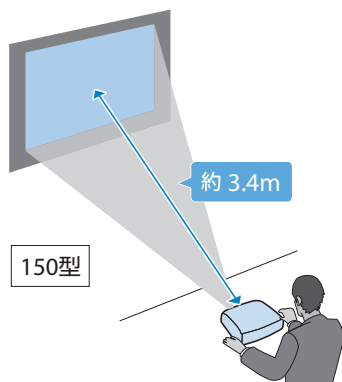

150型



映像がゆがむ

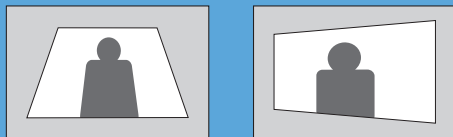

### 自動タテ補正

プロジェクターを動かしたときに、タテ方向のゆがみが自動的に補正されます。

### ヨコ補正スライダー

スライダーを動かして、映像を調整します。

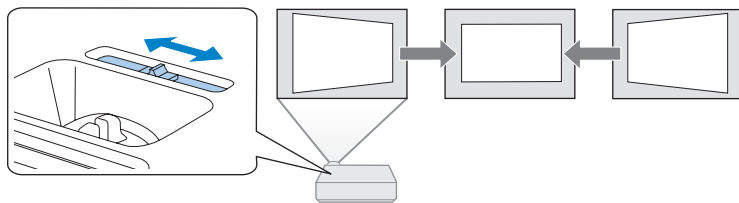

問題が解決しない場合

- スクリーンと並行になるように、本機の設置位置を調整します。
- 台形補正/上下ボタンを押して、映像のゆがみを補正します。詳しい操作方法は『取扱説明書』の「台形補正ボタンで映像のゆがみを補正する」をご覧ください。

# 写っている映像がおかしい

映像がぼやける



- フォーカスリングでピントを調整します。

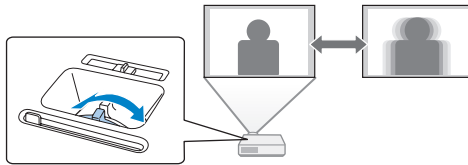

- フロントフットを伸ばしてあるときは、傾斜角度が小さくなるよう再度調整してください。

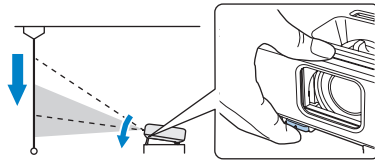

- 本機の設置位置がスクリーンから遠すぎるか、またはスクリーンに近すぎる可能性があります。本機の設置位置を調整してください。

問題が解決しない場合

リモコンの【Auto】ボタンを押して、映像信号を最適化します。

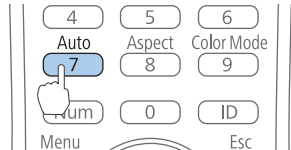

問題が解決しない場合

- 本機のレンズを掃除します。詳しくは『取扱説明書』をご覧ください。
- コンピューターの映像を投写しているときは、本機の解像度に合わせて解像度を変更します。



映像の一部が表示されない



リモコンの【Auto】ボタンを押して、映像信号を最適化します。

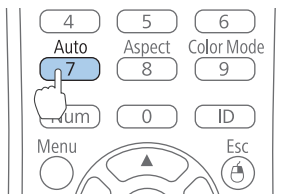

問題が解決しない場合

- リモコンの【Aspect】ボタンを押して、アスペクト比を変更します。
- リモコンの【E-Zoom】ボタンで映像をズームしているときは、【Esc】ボタンを押してE-Zoomを解除します。
- コンピューターの映像を投写しているときは、以下をご確認ください。
  - コンピューターのデュアルディスプレイの設定が無効になっているか
  - ディスプレイの解像度が本機の対応解像度に合っているか

困ったときに



映像にノイズが入る、乱れる



リモコンの【Auto】ボタンを押して、映像信号を最適化します。

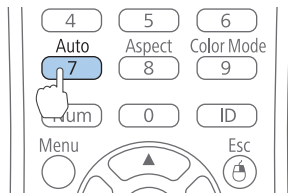

問題が解決しない場合

映像が上下反転している



リモコンの【A/V Mute】ボタンを5秒間押し、映像を反転します。このとき、画面が一時的に暗くなります。

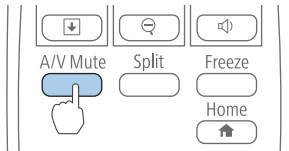

- 本機と機器を接続しているケーブルの状態を確認します。
  - 干渉を受けないように、電源コードから離れているか
  - ケーブルの両端が確実に接続されているか
  - 延長ケーブルを使用していないか
- コンピューターの映像を投写しているときは、以下をご確認ください。
  - ディスプレイの解像度が本機の対応解像度に合っているか
  - リフレッシュレートが本機のリフレッシュレートと合っているか



# 電源が入らない、予期せず切れる

困ったときに



投写する

各種機器と接続する

困ったときに…電源が入らない、予期せず切れる

**Q.** リモコンで操作を行っていますか？

はい

いいえ

操作パネルの電源ボタン【】を押して、電源が入るか確認します。

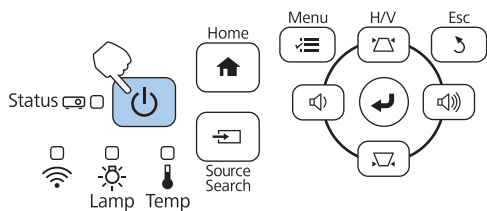

操作パネルを使って電源が入る場合は、以下のページでリモコンの動作をご確認ください。

➔ 「リモコンで操作できない」18 ページ

問題が解決しない場合

**Q.** 電源が入らなくなる直前まで、本機を長時間使用していましたか？

はい

いいえ

本機の内部温度が高温になっている可能性があります。  
インジケータの状態をご確認ください。  
➔ 「インジケータの見方」9 ページ

電源コードが本機とコンセントに確実に接続されていることを確認して、再度電源を入れてください。

➔ 「投写する」4 ページ

電源コードが正しく接続されていても電源が入らないときは、電源コードが故障している可能性があります。  
電源コードを抜いて、お買い上げの販売店または裏表紙に記載のお問い合わせ先へご相談ください。

# リモコンで操作できない

Q. リモコンはお手元にありますか？

はい

いいえ

リモコンを紛失した場合は、新たにリモコンをお買い求めいただけます。

本機をお買い上げの販売店または裏表紙に記載のお問い合わせ先へご相談ください。

- リモコンの電池が正しくセットされていることを確認します。

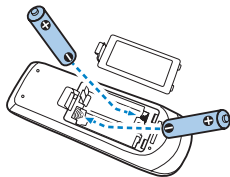

- リモコンのボタンが押しこまれた状態になっているときは、ボタンを元の状態に戻してください。

問題が解決しない場合



Q. 本機からは映像が投写されていますか？

はい

いいえ

本機がウォームアップ中またはシャットダウン中のときは、リモコンで操作できません。

本機の状態をご確認ください。

➡「インジケータの見方」9ページ

受光可能範囲内でリモコンを使っていることを確認します。

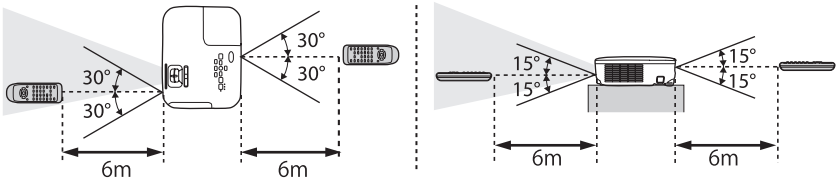

問題が解決しない場合

リモコン受光部に強い光(蛍光灯の光、直射日光、赤外線機器の信号など)が当たっていないことを確認します。

リモコン受光部の周辺に強い光源があるときは、本機の設置位置を変更してください。

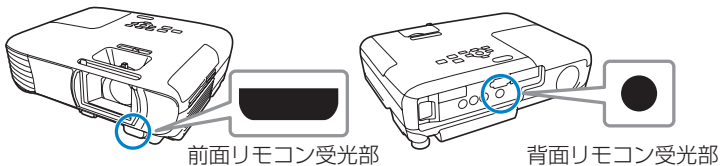

# お問い合わせ先

## ● プロジェクターインフォメーションセンター

製品の操作方法・お取扱等、技術的な問い合わせに電話でお答えします。

**050-3155-7010**

※上記電話番号をご利用できない場合は、042-503-1969 へお問い合わせください。

## ● エプソンのホームページ

各種製品情報・ドライバー類の提供、サポート案内等のさまざまな情報を満載したエプソンのホームページです。

<http://www.epson.jp>

**FAQ**

皆様からお問い合わせの多い内容を FAQ としてホームページに掲載しております。  
<http://www.epson.jp/faq/>

## ● 修理品送付・持ち込み依頼先

本機が故障したときは、お買い上げの販売店へお持ち込みいただくか、下記の修理センターまでご送付ください。

拠点名	所在地	電話番号
札幌修理センター	〒 003-0021 札幌市白石区栄通 4-2-7 エプソンサービス (株)	011-805-2886
松本修理センター	〒 390-0863 松本市白板 2-4-14 エプソンサービス (株)	050-3155-7110
鳥取修理センター	〒 689-1121 鳥取市南栄町 26-1 エプソンリペア (株)	050-3155-7140
沖縄修理センター	〒 900-0027 那覇市山下町 5-21 沖縄通関社ビル 2F エプソンサービス (株)	098-852-1420

※修理について詳しくは、エプソンのホームページでご確認ください。

※上記電話番号をご利用できない場合は、下記の電話番号へお問い合わせください。

松本修理センター：0263-86-7660

鳥取修理センター：0857-77-2202



\*41340900\*