

		A3複合機 PX-M7080FX		A3複合機 PX-M7090FX		A4複合機 PX-M880FX	
		基本モデル	大容量給紙モデル	基本モデル	大容量給紙モデル	基本モデル	大容量給紙モデル
形式		デスクトップタイプ	フロアタイプ	デスクトップタイプ	フロアタイプ	デスクトップタイプ	
カラー対応		フルカラー		フルカラー		フルカラー	
LCDパネル		5.0型		5.0型		4.3型	
解像度	読み取り	原稿台: 300 × 600、600 × 600dpi 自動原稿送り装置: 300 × 400、600 × 600dpi		原稿台: 300 × 300dpi、300 × 600dpi、600 × 600dpi 自動原稿送り装置: 300 × 300、600 × 600dpi		原稿台: 300 × 600dpi、600 × 600dpi (カラー) 自動原稿送り装置: 300 × 400dpi、600 × 600dpi (カラー)	
	書き込み	600 × 600dpi、600 × 1,200dpi		600 × 600dpi、600 × 1,200dpi		600 × 600dpi、600 × 1,200dpi	
階調/表現色		各色256階調/1,670万色		各色256階調/1,670万色		各色256階調/1,670万色	
原稿サイズ		最大297 × 420mm (A3)		最大297 × 420mm (A3)		最大210 × 297mm (A4)	
用紙サイズ		A3/A4/A5/A6/B4/B5/B6/L判/ハガキ/KGサイズ/2L判/六切/四切/ハイビジョン/長形3号、4号/洋形3号、4号/洋形1号、2号、3号、4号/角形2号、20号		A3/A4/A5/A6/B4/B5/B6/L判/ハガキ/KGサイズ/2L判/六切/四切/ハイビジョン/長形3号、4号/洋形1号、2号、3号、4号/角形2号、20号		A4/B5/A5/B6/A6/ハガキ/六切/ハイビジョン/KG/2L判/L判/長形3号、4号/洋形1号、2号、3号、4号/角形20号	
画像欠け幅		先端、後端、左右: 3mm以内		先端、後端、左右: 3mm以内		先端、後端、左右: 3mm以内	
ファーストコピータイム <sup>※1</sup>	モノクロ	7.0秒		6.5秒		約7.0秒	
カラー		7.0秒		7.0秒		約7.0秒	
連続複写速度 <sup>※2</sup>		モノクロ: 23ipm (A4縦)、カラー: 22ipm (A4縦)		モノクロ: 24ipm (A4縦)、カラー: 23ipm (A4縦)		モノクロ: 22ipm (A4縦)、カラー: 22ipm (A4縦)	
複写倍率	等倍	1:1 (+1.6%, -2.2%)		1:1 (+1.6%, -2.2%)		1:1 (+1.6%, -2.2%)	
	固定倍率	等倍、自動、A3→A5、A4→B6、A3→A4、B4→B6、B4→A4、A3→B4、A4→B5、B4→A3、B5→A4、A4→B4、A4→A3、B5→B4、A5→A3		等倍、自動、A3→A5、B4→B6、A3→A4、B4→B5、B4→A4、A3→B4、A4→B5、B4→A3、B5→A4、A4→B4、A4→A3、B5→B4、A5→A3		等倍、自動、L判→A4、ハガキ→A4、2L判→A4、A5→A4、L判→2L判、B5→A4、L判→ハガキ、A4→B5、2L判→ハガキ、A4→A5、A4→ハガキ	
	ズーム	25%~400% (1%刻みで設定可能)		25%~400% (1%刻みで設定可能)		25%~400% (1%刻みで設定可能)	
給紙方式/給紙容量 <sup>※4</sup>	標準	用紙カセット1 ①普通紙: 最大250枚 (64g/m <sup>2</sup> 普通紙使用時) ②ハガキ: 最大100枚 ③厚紙1: 最大150枚 ④厚紙2: 最大120枚	用紙カセット1 ①普通紙: 最大250枚 (64g/m <sup>2</sup> 普通紙使用時) ②ハガキ: 最大100枚 ③厚紙1: 最大150枚 ④厚紙2: 最大120枚	用紙カセット1 ①普通紙: 最大250枚 (64g/m <sup>2</sup> 普通紙使用時) ②ハガキ: 最大100枚 ③厚紙1: 最大150枚 ④厚紙2: 最大120枚	用紙カセット1 ①普通紙: 最大250枚 (64g/m <sup>2</sup> 普通紙使用時) ②ハガキ: 最大100枚 ③厚紙1: 最大150枚 ④厚紙2: 最大120枚	用紙カセット1 ①普通紙: 最大250枚 (64g/m <sup>2</sup> 普通紙使用時) ②ハガキ: 最大50枚 ③写真用紙: 最大50枚 ④封筒: 最大10枚 (洋型封筒1~4号、長形封筒3号/4号)	用紙カセット1 ①普通紙: 最大250枚 (64g/m <sup>2</sup> 普通紙使用時) ②ハガキ: 最大50枚 ③写真用紙: 最大50枚 ④封筒: 最大10枚 (洋型封筒1~4号、長形封筒3号/4号)
		用紙カセット2 (最大3段まで増設可) ①普通紙: 最大550枚 (64g/m <sup>2</sup> 普通紙使用時) ②厚紙1: 最大300枚 ③厚紙2: 最大250枚	用紙カセット2~4 ①普通紙: 最大550枚 (64g/m <sup>2</sup> 普通紙使用時) ②厚紙1: 最大300枚 ③厚紙2: 最大250枚	用紙カセット2 (最大3段まで増設可) ①普通紙: 最大550枚 (64g/m <sup>2</sup> 普通紙使用時) ②最大300枚 ③最大250枚	用紙カセット2~4 ①普通紙: 最大550枚 (64g/m <sup>2</sup> 普通紙使用時) ②最大300枚 ③最大250枚	用紙カセット2 ①普通紙: 最大550枚 (64g/m <sup>2</sup> 普通紙使用時) ②ハガキ: 最大50枚	用紙カセット2~3 ①普通紙: 最大550枚 (64g/m <sup>2</sup> 普通紙使用時) ②ハガキ: 最大50枚
		背面手差しトレイ ①普通紙: 最大85枚 (64g/m <sup>2</sup> 普通紙使用時) ②ハガキ: 最大30枚 ③写真用紙: 最大20枚 ④封筒: 最大10枚	背面手差しトレイ ①普通紙: 最大85枚 (64g/m <sup>2</sup> 普通紙使用時) ②ハガキ: 最大30枚 ③写真用紙: 最大20枚 ④封筒: 最大10枚	背面手差しトレイ ①普通紙: 最大150枚 (64g/m <sup>2</sup> 普通紙使用時) ②ハガキ: 最大50枚 ③写真用紙: 最大35枚 ④封筒: 最大15枚	背面手差しトレイ ①普通紙: 最大150枚 (64g/m <sup>2</sup> 普通紙使用時) ②ハガキ: 最大50枚 ③写真用紙: 最大35枚 ④封筒: 最大15枚	背面手差しトレイ ①普通紙: 最大80枚 (64g/m <sup>2</sup> 普通紙使用時) ②ハガキ: 最大30枚 ③写真用紙: 最大20枚 ④封筒: 最大10枚	背面手差しトレイ ①普通紙: 最大80枚 (64g/m <sup>2</sup> 普通紙使用時) ②ハガキ: 最大30枚 ③写真用紙: 最大20枚 ④封筒: 最大10枚
		999枚	999枚	999枚	999枚	999枚	999枚
電源		AC100~240V ±10% <sup>※16</sup> 、周波数50/60Hz		AC100~240V ±10% <sup>※16</sup> 、周波数50/60Hz		AC100~240V ±10% <sup>※16</sup> 、周波数50/60Hz	
消費電力		動作時 <sup>※17</sup> : 約42W レディータイム: 約18W スリープモード時: 約1.3W	動作時 <sup>※17</sup> : 約43W レディータイム: 約20W スリープモード時: 約1.3W	動作時 <sup>※17</sup> : 約54W レディータイム: 約27W スリープモード時: 約1.1W	動作時 <sup>※17</sup> : 約56W レディータイム: 約29W スリープモード時: 約1.1W	動作時 <sup>※17</sup> : 約29W レディータイム: 約14W スリープモード時: 約1.3W	
大きさ (幅 × 奥行 × 高さ)		使用時: 621 × 862 × 846 (mm) 収納時: 621 × 656 × 768 (mm)	使用時: 772 × 877 × 1,185 (mm) 収納時: 772 × 797 × 1,107 (mm)	使用時: 621 × 941 × 887 (mm) 収納時: 621 × 751 × 837 (mm)	使用時: 772 × 941 × 1,226 (mm) 収納時: 772 × 797 × 1,177 (mm)	使用時: 425 × 578 × 605 (mm) 収納時: 425 × 535 × 513 (mm)	使用時: 425 × 578 × 705 (mm) 収納時: 425 × 535 × 613 (mm)
質量 (本体のみ、消耗品含む)		約75.0kg	約128.8kg	約90.9kg	約144.7kg	約27.6kg	約32.1kg
機軸占有寸法		幅721 × 奥行862mm (使用時最大)	幅772 × 奥行877mm (使用時最大)	幅621 × 奥行941mm (使用時最大)	幅772 × 奥行941mm (使用時最大)	幅425 × 奥行578mm (使用時最大)	
耐久性 (製品寿命): A4印刷時		60万ページまたは5年 <sup>※18</sup>		60万ページまたは5年 <sup>※18</sup>		-	
動作音		動作時: 51dB (A)		動作時: 53dB (A)		動作時: 55dB (A)	
使用環境		温度: 10~35℃、湿度: 20~80% (非結露)		温度: 10~35℃、湿度: 20~80% (非結露)		温度: 10~35℃、湿度: 20~80% (非結露)	
TEC値 <sup>※3</sup>		0.21kWh	0.22kWh	0.23kWh	0.23kWh	0.18kWh	0.19kWh
プリント方式		PrecisionCore インクジェット方式		PrecisionCore インクジェット方式		PrecisionCore インクジェット方式	
インク/トナー		4色、独立型インク		4色、独立型インク		4色、独立型インク	
プリントサイズ	標準	用紙カセット1 ①単葉紙: A3/A6/リーガル/レター * 坪量: 普通紙 64~200g/m <sup>2</sup> ②ハガキ <sup>※19</sup> : ハガキ	用紙カセット1 ①単葉紙: A3/A6/リーガル/レター * 坪量: 普通紙 64~200g/m <sup>2</sup> ②ハガキ <sup>※19</sup> : ハガキ	用紙カセット1 ①単葉紙: A3/A6/リーガル/レター * 坪量: 普通紙 64~200g/m <sup>2</sup> ②ハガキ <sup>※19</sup> : ハガキ	用紙カセット1 ①単葉紙: A3/A6/リーガル/レター * 坪量: 普通紙 64~200g/m <sup>2</sup> ②ハガキ <sup>※19</sup> : ハガキ	用紙カセット1 ①単葉紙: A4/A6/リーガル/レター/六切/ハイビジョン/KG/2L判/L判/ユーザー定義サイズ (幅 89.0~215.9mm × 長さ 127.0~355.6mm ※片面印刷時) * 坪量: 普通紙 64~160g/m <sup>2</sup> 、純正用紙 最大300g/m <sup>2</sup> ②ハガキ <sup>※19</sup> : ハガキ/往復ハガキ <sup>※20</sup> ③封筒: 洋形封筒1~4号 <sup>※21</sup> 、長形封筒3号/4号 <sup>※22</sup>	用紙カセット1 ①単葉紙: A4/A6/リーガル/レター/六切/ハイビジョン/KG/2L判/L判/ユーザー定義サイズ (幅 100.0~215.9mm × 長さ 148.0~355.6mm ※片面印刷時) * 坪量: 普通紙 64~160g/m <sup>2</sup> 、純正用紙 最大300g/m <sup>2</sup> ②ハガキ <sup>※19</sup> : ハガキ/往復ハガキ <sup>※20</sup> ③封筒: 洋形封筒1~4号 <sup>※21</sup> 、長形封筒3号/4号 <sup>※22</sup>
		用紙カセット2 ①単葉紙: A3/A5/リーガル/レター * 坪量: 普通紙 64~200g/m <sup>2</sup>	用紙カセット2~4 ①単葉紙: A3/A5/リーガル/レター * 坪量: 普通紙 64~200g/m <sup>2</sup>	用紙カセット2 ①単葉紙: A3/A5/リーガル/レター * 坪量: 普通紙 64~200g/m <sup>2</sup>	用紙カセット2~4 ①単葉紙: A3/A5/リーガル/レター * 坪量: 普通紙 64~200g/m <sup>2</sup>	用紙カセット2 ①単葉紙: A3/A5/リーガル/レター * 坪量: 普通紙 64~160g/m <sup>2</sup> 、純正用紙 最大300g/m <sup>2</sup> ②ハガキ <sup>※19</sup> : ハガキ/往復ハガキ <sup>※20</sup> ③封筒: 洋形封筒1~4号 <sup>※21</sup> 、長形封筒3号/4号 <sup>※22</sup>	用紙カセット2~3 ①単葉紙: A4/A6/リーガル/レター/六切/ハイビジョン/KG/2L判/L判/ユーザー定義サイズ (幅 64.0~215.9mm × 長さ 127.0~600.0mm ※片面印刷時) * 坪量: 普通紙 64~256g/m <sup>2</sup> 、純正用紙 最大300g/m <sup>2</sup> ②ハガキ <sup>※19</sup> : ハガキ/往復ハガキ <sup>※20</sup> ③封筒: 洋形封筒1~4号 <sup>※21</sup> 、長形封筒3号/4号 <sup>※22</sup>
		背面手差しトレイ ①単葉紙: A3/A6/リーガル/レター/四切/六切/ハイビジョン/KG/2L判/L判/ユーザー定義サイズ (幅 55~329mm × 長さ 127~1,200mm 片面印刷時) * 坪量: 普通紙 64~256g/m <sup>2</sup> 、純正用紙 最大300g/m <sup>2</sup> ②ハガキ <sup>※19</sup> : ハガキ/往復ハガキ <sup>※20</sup> ③封筒: 洋形封筒1~4号 <sup>※21</sup> 、長形封筒3号/4号 <sup>※22</sup>	背面手差しトレイ ①単葉紙: A3/A6/リーガル/レター/四切/六切/ハイビジョン/KG/2L判/L判/ユーザー定義サイズ (幅 55~329mm × 長さ 127~1,200mm 片面印刷時) * 坪量: 普通紙 64~256g/m <sup>2</sup> 、純正用紙 最大300g/m <sup>2</sup> ②ハガキ <sup>※19</sup> : ハガキ/往復ハガキ <sup>※20</sup> ③封筒: 洋形封筒1~4号 <sup>※21</sup> 、長形封筒3号/4号 <sup>※22</sup>	背面手差しトレイ ①単葉紙: A3/A6/リーガル/レター/四切/六切/ハイビジョン/KG/2L判/L判/ユーザー定義サイズ (幅 55~329mm × 長さ 127~1,200mm 片面印刷時) * 坪量: 普通紙 64~256g/m <sup>2</sup> 、純正用紙 最大300g/m <sup>2</sup> ②ハガキ <sup>※19</sup> : ハガキ/往復ハガキ <sup>※20</sup> ③封筒: 洋形封筒1~4号 <sup>※21</sup> 、長形封筒3号/4号 <sup>※22</sup>	背面手差しトレイ ①単葉紙: A3/A6/リーガル/レター/四切/六切/ハイビジョン/KG/2L判/L判/ユーザー定義サイズ (幅 55~329mm × 長さ 127~1,200mm 片面印刷時) * 坪量: 普通紙 64~256g/m <sup>2</sup> 、純正用紙 最大300g/m <sup>2</sup> ②ハガキ <sup>※19</sup> : ハガキ/往復ハガキ <sup>※20</sup> ③封筒: 洋形封筒1~4号 <sup>※21</sup> 、長形封筒3号/4号 <sup>※22</sup>	背面手差しトレイ ①単葉紙: A4/A6/リーガル/レター/六切/ハイビジョン/KG/2L判/L判/ユーザー定義サイズ (幅 64.0~215.9mm × 長さ 127.0~600.0mm ※片面印刷時) * 坪量: 普通紙 64~256g/m <sup>2</sup> 、純正用紙 最大300g/m <sup>2</sup> ②ハガキ <sup>※19</sup> : ハガキ/往復ハガキ <sup>※20</sup> ③封筒: 洋形封筒1~4号 <sup>※21</sup> 、長形封筒3号/4号 <sup>※22</sup>	背面手差しトレイ ①単葉紙: A4/A6/リーガル/レター/六切/ハイビジョン/KG/2L判/L判/ユーザー定義サイズ (幅 64.0~215.9mm × 長さ 127.0~600.0mm ※片面印刷時) * 坪量: 普通紙 64~256g/m <sup>2</sup> 、純正用紙 最大300g/m <sup>2</sup> ②ハガキ <sup>※19</sup> : ハガキ/往復ハガキ <sup>※20</sup> ③封筒: 洋形封筒1~4号 <sup>※21</sup> 、長形封筒3号/4号 <sup>※22</sup>
		用紙カセット1 普通紙 (再生紙含む)、両面上質普通紙、ビジネス普通紙、郵便ハガキ <sup>※23</sup> 、郵便ハガキ (インクジェット紙) <sup>※25</sup>	用紙カセット1 普通紙 (再生紙含む)、両面上質普通紙、ビジネス普通紙、郵便ハガキ <sup>※23</sup> 、郵便ハガキ (インクジェット紙) <sup>※25</sup>	用紙カセット1 普通紙 (再生紙含む)、両面上質普通紙、ビジネス普通紙、郵便ハガキ <sup>※23</sup> 、郵便ハガキ (インクジェット紙) <sup>※25</sup>	用紙カセット1 普通紙 (再生紙含む)、両面上質普通紙、ビジネス普通紙、郵便ハガキ <sup>※23</sup> 、郵便ハガキ (インクジェット紙) <sup>※25</sup>	用紙カセット1 普通紙 (再生紙含む)、両面上質普通紙、ビジネス普通紙、郵便ハガキ <sup>※23</sup> 、郵便ハガキ (インクジェット紙) <sup>※25</sup>	用紙カセット1 普通紙 (再生紙含む)、両面上質普通紙、ビジネス普通紙、郵便ハガキ <sup>※23</sup> 、郵便ハガキ (インクジェット紙) <sup>※25</sup>
用紙カセット2 普通紙 (再生紙含む)、両面上質普通紙、ビジネス普通紙	用紙カセット2~4 普通紙 (再生紙含む)、両面上質普通紙、ビジネス普通紙	用紙カセット2 普通紙 (再生紙含む)、両面上質普通紙、ビジネス普通紙	用紙カセット2~4 普通紙 (再生紙含む)、両面上質普通紙、ビジネス普通紙	用紙カセット2 普通紙 (再生紙含む)、両面上質普通紙、ビジネス普通紙、郵便ハガキ <sup>※23</sup> 、郵便ハガキ (インクジェット紙) <sup>※25</sup>	用紙カセット2~3 普通紙 (再生紙含む)、両面上質普通紙、ビジネス普通紙、郵便ハガキ <sup>※23</sup> 、郵便ハガキ (インクジェット紙) <sup>※25</sup>		

Table with columns for printer models (A3複合機 PX-M7080FX, A3複合機 PX-M7090FX, A4複合機 PX-M880FX) and rows for various specifications like paper capacity, print speed, resolution, and connectivity.

※1: ●測定基準: ISO/IEC29183 ●印刷用紙: A4普通紙 ●印刷品質: 標準 ●印刷開始ボタンを押してから1枚目の印刷が完了し排紙されるまでの時間。印刷原稿によってパフォーマンスが変わることがあります。
※2: ●測定基準: ISO/IEC29183 ●印刷用紙: A4普通紙 ●印刷品質: 標準 ●印刷開始ボタンを押してから1枚目の印刷が完了し排紙されるまでの時間。印刷原稿によってパフォーマンスが変わることがあります。
※3: 国際エネルギースタープログラム測定方法(TEC基準)に基づき、エプソン独自で算出。(測定時の印刷枚数: PX-M7080FXは300枚、PX-M7090FXは338枚、PX-M880FXは288枚)。消費電力量はお客様のプリンター使用状況により異なります。

		A3プリンター PX-S7090X		A4プリンター PX-S880X	
		基本モデル	大容量給紙モデル	基本モデル	大容量給紙モデル
形式		デスクトップタイプ	フロアタイプ	デスクトップタイプ	
カラー対応		フルカラー		フルカラー	
LCDパネル		2.4型		2.4型	
電源		AC100-240V±10% <sup>※2</sup> 、周波数50/60Hz		AC100-240V±10% <sup>※2</sup> 、周波数50/60Hz	
消費電力		動作時 <sup>※7</sup> :約49W レディー時:約16W スリープモード時:約0.9W	動作時 <sup>※7</sup> :約51W レディー時:約17W スリープモード時:約0.9W	動作時 <sup>※7</sup> :約23W レディー時:約7.0W スリープモード時:約1.2W	
大きさ(幅×奥行×高さ)		使用時:621×941×887mm 収納時:621×751×719mm	使用時:772×941×1226mm 収納時:772×797×1058mm	使用時(A4):425×578×605(mm) 収納時:425×535×513(mm)	使用時(A4):425×578×705(mm) 収納時:425×535×613(mm)
質量(本体のみ、消耗品含む)		約69.7kg	約123.4kg	約23.9kg	約28.4kg
機械占有寸法		幅621×奥行941mm(使用時最大)	幅772×奥行941mm(使用時最大)	幅425×奥行578mm(使用時最大)	
耐久性(製品寿命):A4印刷時		60万ページまたは5年		-	
動作音		動作時:54dB(A)	動作時:54dB(A)	動作時:55dB(A)	動作時:55dB(A)
使用環境		温度:10~35°C、湿度20~80%(非結露)		温度:10~35°C、湿度:20~80%(非結露)	
TEC値 <sup>※1</sup>		0.15kWh	0.16kWh	0.17kWh	0.18kWh
プリント方式		PrecisionCore インクジェット方式		PrecisionCore インクジェット方式	
インク/トナー		4色、独立型インク		4色、独立型インク	
プリントサイズ	標準	用紙カセット1 ①単葉紙:A3~A6/リーガル/レター * 坪量:普通紙 64~200g/m <sup>2</sup> ②ハガキ <sup>※8</sup> :ハガキ 用紙カセット2 ①単葉紙:A3~A5/リーガル/レター * 坪量:普通紙 64~200g/m <sup>2</sup> 背面手差しトレイ ①単葉紙:A3ノビ~A6/リーガル/レター/四切/六切/ハイビジョン/KG/2L判/L判/ユーザー定義サイズ(幅55~329mm×長さ127~1,200mm片面印刷時) * 坪量:普通紙 64~256g/m <sup>2</sup> 、純正用紙最大300g/m <sup>2</sup> ②ハガキ <sup>※8</sup> :ハガキ/往復ハガキ <sup>※9</sup> ③封筒:洋形封筒1~4号 <sup>※10</sup> 、長形封筒3号/4号 <sup>※11</sup> 、角形2号/20号 <sup>※12</sup>	用紙カセット1 ①単葉紙:A3~A6/リーガル/レター * 坪量:普通紙 64~200g/m <sup>2</sup> ②ハガキ <sup>※8</sup> :ハガキ 用紙カセット2~4 ①単葉紙:A3~A5/リーガル/レター * 坪量:普通紙 64~200g/m <sup>2</sup> 背面手差しトレイ ①単葉紙:A3ノビ~A6/リーガル/レター/四切/六切/ハイビジョン/KG/2L判/L判/ユーザー定義サイズ(幅55~329mm×長さ127~1,200mm片面印刷時) * 坪量:普通紙 64~256g/m <sup>2</sup> 、純正用紙最大300g/m <sup>2</sup> ②ハガキ <sup>※8</sup> :ハガキ/往復ハガキ <sup>※9</sup> ③封筒:洋形封筒1~4号 <sup>※10</sup> 、長形封筒3号/4号 <sup>※11</sup> 、角形2号/20号 <sup>※12</sup>	用紙カセット1 ①単葉紙:A4~A6/リーガル/レター/六切/ハイビジョン/KG/2L判/L判/ユーザー定義サイズ(幅89.0~215.9mm×長さ127.0~355.6mm※片面印刷時) * 坪量:普通紙 64~160g/m <sup>2</sup> 、純正用紙 最大300g/m <sup>2</sup> ②ハガキ <sup>※8</sup> :ハガキ/往復ハガキ <sup>※9</sup> ③封筒:洋形封筒1~4号 <sup>※10</sup> 、長形封筒3号/4号 <sup>※11</sup> 、角形2号 <sup>※12</sup> 用紙カセット2 ①単葉紙:A4~A6/リーガル/レター/ユーザー定義サイズ(幅100.0~215.9mm×長さ148.0~355.6mm ※片面印刷時) * 坪量:普通紙 64~160g/m <sup>2</sup> ②ハガキ <sup>※8</sup> :ハガキ/往復ハガキ <sup>※9</sup> 背面手差しトレイ ①単葉紙:A4~A6/リーガル/レター/六切/ハイビジョン/KG/2L判/L判/ユーザー定義サイズ(幅64.0~215.9mm×長さ127.0~6,000.0mm ※片面印刷時) * 坪量:普通紙 64~256g/m <sup>2</sup> 、純正用紙 最大300g/m <sup>2</sup> ②ハガキ <sup>※8</sup> :ハガキ/往復ハガキ <sup>※9</sup> ③封筒:洋形封筒1~4号 <sup>※10</sup> 、長形封筒3号/4号 <sup>※11</sup> 、角形20号 <sup>※12</sup>	用紙カセット1 ①単葉紙:A4~A6/リーガル/レター/六切/ハイビジョン/KG/2L判/L判/ユーザー定義サイズ(幅89.0~215.9mm×長さ127.0~355.6mm ※片面印刷時) * 坪量:普通紙 64~160g/m <sup>2</sup> 、純正用紙 最大300g/m <sup>2</sup> ②ハガキ <sup>※8</sup> :ハガキ/往復ハガキ <sup>※9</sup> ③封筒:洋形封筒1~4号 <sup>※10</sup> 、長形封筒3号/4号 <sup>※11</sup> 、角形2号 <sup>※12</sup> 用紙カセット2~3 ①単葉紙:A4~A6/リーガル/レター/ユーザー定義サイズ(幅100.0~215.9mm×長さ148.0~355.6mm ※片面印刷時) * 坪量:普通紙 64~160g/m <sup>2</sup> ②ハガキ <sup>※8</sup> :ハガキ/往復ハガキ <sup>※9</sup> 背面手差しトレイ ①単葉紙:A4~A6/リーガル/レター/六切/ハイビジョン/KG/2L判/L判/ユーザー定義サイズ(幅64.0~215.9mm×長さ127.0~6,000.0mm ※片面印刷時) * 坪量:普通紙 64~256g/m <sup>2</sup> 、純正用紙 最大300g/m <sup>2</sup> ②ハガキ <sup>※8</sup> :ハガキ/往復ハガキ <sup>※9</sup> ③封筒:洋形封筒1~4号 <sup>※10</sup> 、長形封筒3号/4号 <sup>※11</sup> 、角形20号 <sup>※12</sup>
	給紙方法別対応用紙種類 <sup>※2,※3</sup>	標準	用紙カセット1 普通紙(再生紙含む)、両面上質普通紙、ビジネス普通紙、郵便ハガキ、郵便ハガキ(インクジェット紙) <sup>※13</sup> 用紙カセット2 普通紙(再生紙含む)、両面上質普通紙、ビジネス普通紙 背面手差しトレイ 普通紙(再生紙含む)、厚紙、両面上質普通紙、ビジネス普通紙、写真用紙クリスピー<高光沢>、写真用紙<光沢>、写真用紙<絹目調>、写真用紙<薄手光沢>、フォトマット紙、フォト光沢紙、スーパーファイン紙、スーパーファイン専用ラベルシート <sup>※14</sup> 、スーパーファイン専用ラベルシート <sup>※15</sup> 、郵便ハガキ <sup>※8</sup> 、郵便ハガキ(インクジェット紙)、郵便往復ハガキ <sup>※9</sup> 、封筒 <sup>※10</sup> 、両面マット名刺用紙	用紙カセット1 普通紙(再生紙含む)、両面上質普通紙、ビジネス普通紙、郵便ハガキ、郵便ハガキ(インクジェット紙) <sup>※13</sup> 用紙カセット2~4 普通紙(再生紙含む)、両面上質普通紙、ビジネス普通紙 背面手差しトレイ 普通紙(再生紙含む)、厚紙、両面上質普通紙、ビジネス普通紙、写真用紙クリスピー<高光沢>、写真用紙<光沢>、写真用紙<絹目調>、写真用紙<薄手光沢>、フォトマット紙、フォト光沢紙、スーパーファイン紙、スーパーファイン専用ラベルシート <sup>※14</sup> 、スーパーファイン専用ラベルシート <sup>※15</sup> 、郵便ハガキ <sup>※8</sup> 、郵便ハガキ(インクジェット紙)、郵便往復ハガキ <sup>※9</sup> 、封筒 <sup>※10</sup> 、両面マット名刺用紙	用紙カセット1 普通紙(再生紙含む)、両面上質普通紙、ビジネス普通紙、写真用紙クリスピー<高光沢>、写真用紙<光沢>、写真用紙<絹目調>、写真用紙<薄手光沢>、フォトマット紙、スーパーファイン紙、スーパーファイン専用ラベルシート <sup>※14</sup> 、スーパーファイン専用ラベルシート <sup>※15</sup> 、郵便ハガキ <sup>※8</sup> 、郵便ハガキ(インクジェット紙)、郵便往復ハガキ <sup>※9</sup> 、封筒 <sup>※10</sup> 、両面マット名刺用紙 用紙カセット2 普通紙(再生紙含む)、両面上質普通紙、ビジネス普通紙、郵便ハガキ <sup>※8</sup> 、郵便ハガキ(インクジェット紙) <sup>※13</sup> 、郵便往復ハガキ <sup>※9</sup> 背面手差しトレイ 普通紙(再生紙含む)、厚紙、両面上質普通紙、ビジネス普通紙、写真用紙クリスピー<高光沢>、写真用紙<光沢>、写真用紙<絹目調>、写真用紙<薄手光沢>、フォトマット紙、スーパーファイン紙、スーパーファイン専用ラベルシート <sup>※14</sup> 、スーパーファイン専用ラベルシート <sup>※15</sup> 、郵便ハガキ <sup>※8</sup> 、郵便ハガキ(インクジェット紙)、郵便往復ハガキ <sup>※9</sup> 、封筒 <sup>※10</sup> 、両面マット名刺用紙
排紙方法/排紙容量		フェイスアップ/250枚(64g/m <sup>2</sup> 普通紙使用時)		フェイスアップ/150枚(64g/m <sup>2</sup> 普通紙使用時)	
カラー		25ipm(A4縦) /ppm最速値:35枚/分		約24ipm(A4縦) /ppm最速値:約34枚/分	
連続プリント速度 <sup>※4</sup>		モノクロ 26ipm(A4縦) /ppm最速値:35枚/分		約24ipm(A4縦) /ppm最速値:約34枚/分	
自動両面印刷		標準対応 <sup>※5</sup>		標準対応 <sup>※5</sup>	
ウォームアップタイム		14.0秒以下		10.0秒以下	
リカバリータイム(スリープ復帰時間)		2.9秒以下	3.4秒以下	1.5秒以下	
ファーストプリントタイム(A4) <sup>※5</sup>		カラー:5.5秒、モノクロ:5.5秒		カラー:5.3秒、モノクロ:4.8秒	
書き込み解像度		最高:4800×1200dpi <sup>※14</sup>		最高:4800×1200dpi <sup>※14</sup>	
ページ記述言語/コントロールコード体系		ESC/P-R		ESC/P-R	
エミュレーション		PostScript Level 3互換言語/PDF(ver.1.7)		-	
対応プロトコル		TCP/IP		TCP/IP	
インターフェイス		SuperSpeed USB <sup>※15</sup> 、1000BASE-T/100BASE-TX/10BASE-T、IEEE 802.11a/b/g/n/ac <sup>※16</sup>		Hi-Speed USB <sup>※15</sup> 、1000BASE-T/100BASE-TX/10BASE-T、IEEE802.11a/b/g/n/ac <sup>※16</sup>	
同梱品		インクパック(CMYK各1本)、マニュアルラック、排紙トレイ、使い方ガイド、CD、ACケーブル		セットアップ用インクパック(CMYK各1本)、電源コード、ソフトウェアディスク、スタートガイド、製品使用上のご注意、使用ガイド	

※1:国際エネルギースタープログラム測定方法のIEC基準に基づき、エプソン独自で算出。(測定時の印刷枚数:PX-S7090Xiは338枚、PX-S880Xiは288枚)。消費電力量はお客様のプリンター使用状況により異なります。  
 ※2:枚数は紙質、温度、湿度などの環境によって異なります。  
 ※3:紙種や印刷環境によって印刷品質に差異が生じることがあるため、事前の試し印刷をおすすめします。通紙可能用紙であっても、用紙の特性や状態によっては期待通りの通紙結果や画質が得られない場合があります。  
 ※4:1枚目の給紙から印刷開始までの時間を算出後に「枚/分」に換算。複数使用による測定結果の平均値。測定データ、測定条件:●測定環境(パソコン接続時):Microsoft Windows® 10 Pro 64bit、Intel® Core™ i7-6700K(4GHz)、RAM 8 GB(4 GB×2)、PC4-2133 DDR4 SDRAM、1/16 Hi-Speed USB ●使用アプリ:Microsoft Word 2016 ●使用画像:エプソンオリジナルシートA4モノクロ文書、エプソンオリジナルシートA4カラー文書 ●使用用紙:A4普通紙 ●印刷品質:レベル1速度優先モード  
 ※5:1枚目の印刷時間算出条件(レディー時からOFFTP算出条件):●測定基準:ISO/IEC17629 ●印刷用紙:A4普通紙 ●印刷品質:標準 ●ISO/IEC 24734 Office Category TestのMicrosoft® Word、Microsoft® Excel、PDFファイル(各4ページ)の第1ページを指定して片面印刷したときの、印刷開始ボタンを押してから用紙排出までの時間を算出、各ファイルの印刷時間を平均換算した値。お客様がお使いのパソコン/アプリケーション/印刷データなどによって印刷スピードが変わることがあります。  
 ※6:付属の電源ケーブルは100W用。  
 ※7:印刷時。  
 ※8:写真を貼り合わせたハガキや、絵ハガキなどの厚手のハガキは、正常に紙送りできない場合があります。  
 ※9:折り目が無いもの。  
 ※10:パソコン印刷時のみ使用可能。宛名面のみ印刷可能。  
 ※11:長形封筒はフラップ(ふたのりしろ部分)を開いた状態で印刷してください。アプリケーションによっては詳細設定が必要な場合があります。  
 ※12:Windows®のみ対応。  
 ※13:自動両面印刷可能な用紙は、両面上質普通紙<再生紙>。ビジネス普通紙は、A4/A3。コピー用紙、事務用普通紙は、A3、B4、A4、B5、A5、レター、リーガル、ユーザー定義サイズ(幅148~297mm、長さ210~431.8mm以内)。写真や画像が多いデータの印刷は、印刷濃度と追加乾燥時間の調整をおすすめします。  
 ※14:最小1/4,800インチのドット間隔で印刷。  
 ※15:Super/Hi-Speed USBでのご使用は、パソコン側でSuper/Hi-Speed USBに対応している必要があります。また、Super/Hi-Speed USBインターフェイスはUSB完全上位互換ですので、USBとしてご使用可能です。  
 ※16:無線LANと有線LANの同時使用不可。IEEE802.11n/cは2.4GHz帯のみ使用可。  
 ※17:日本郵便株式会社製。郵便ハガキインクジェット紙(光沢)には非対応。  
 ※18:1枚のみセット可。  
 ※19:あらかじめロゴなどが印刷された封筒では、印刷できない場合があります。

■オプション (追加構成)

PX-M7090FX用

マニュアルステープル

型番	PR3MS1
とじ枚数	20枚
用紙坪量	52g/m <sup>2</sup> ~90g/m <sup>2</sup>
針装填方式	リフィール交換方式 (カートリッジ取り外し、リフィール交換)
質量	0.8kg

PX-S7090X用

ハードディスク

型番	PR3HD6
容量	320GB

■寸法図

単位(mm)

PX-M7080FX 基本モデル

使用時寸法

上面図

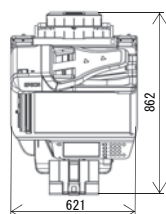

正面図

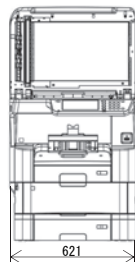

側面図

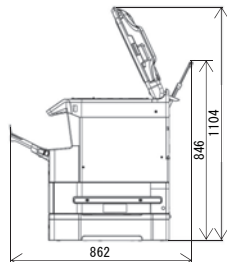

オプション使用時寸法

上面図

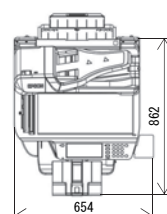

正面図

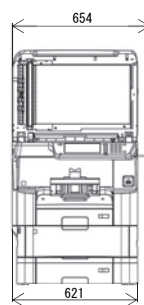

PX-M7080FX 大容量給紙モデル

使用時寸法

上面図

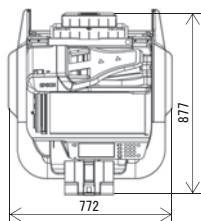

正面図

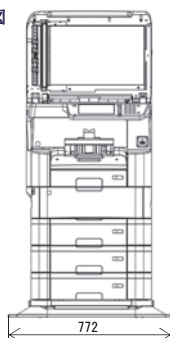

側面図

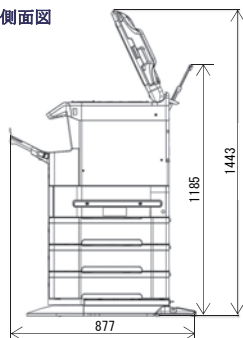

オプション使用時寸法

上面図

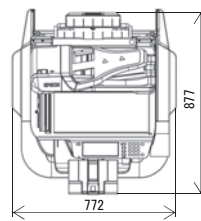

正面図

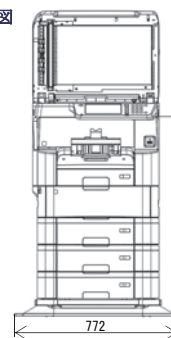

PX-M7090FX 基本モデル

使用時寸法

上面図

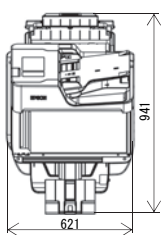

正面図

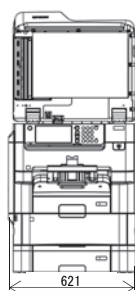

側面図

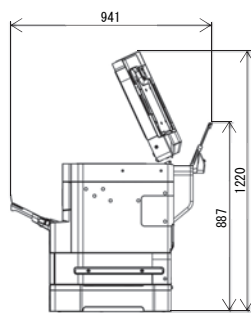

オプション使用時寸法

上面図

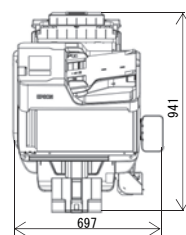

正面図

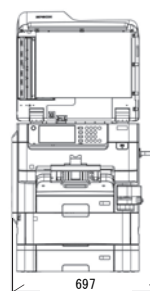

PX-M7090FX 大容量給紙モデル

使用時寸法

上面図

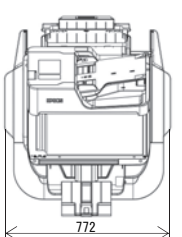

正面図

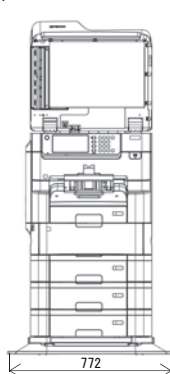

側面図

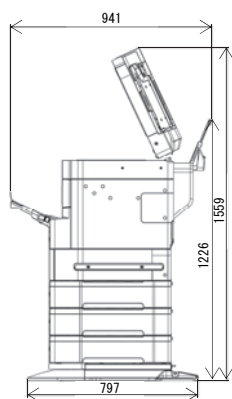

オプション使用時寸法

上面図

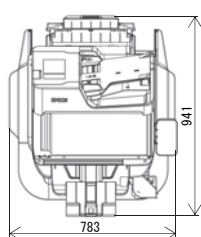

正面図

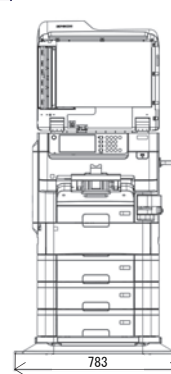

PX-S7090X 基本モデル

使用時寸法

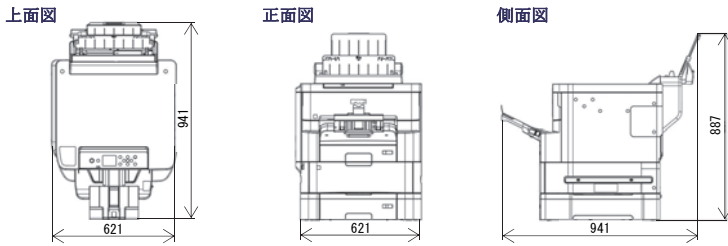

オプション使用時寸法

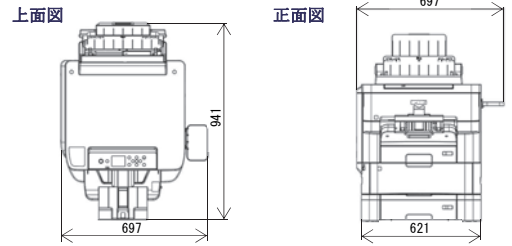

PX-S7090X 大容量給紙モデル

使用時寸法

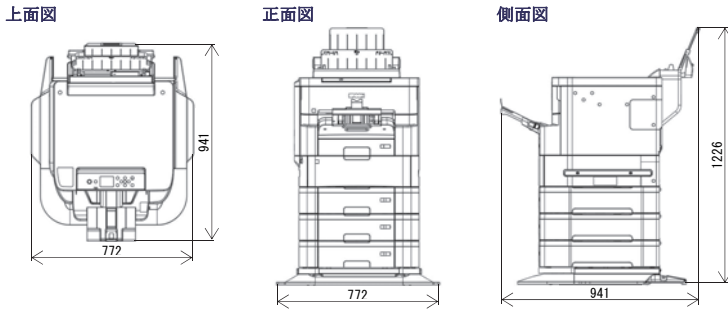

オプション使用時寸法

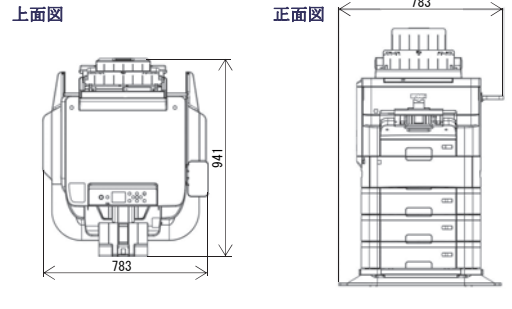

PX-M880FX 基本モデル

使用時寸法

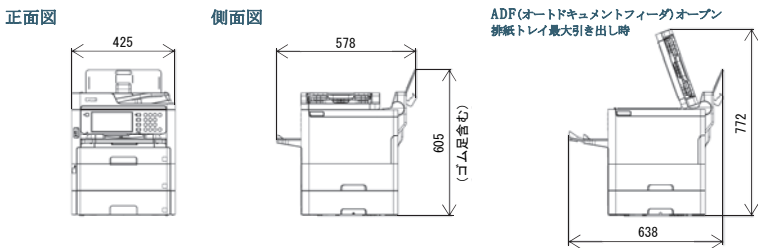

収納時寸法

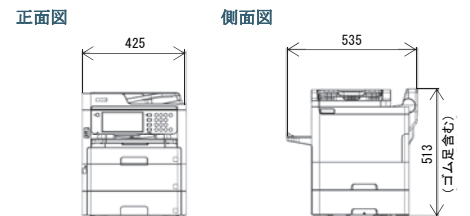

PX-M880FX 大容量給紙モデル

使用時寸法

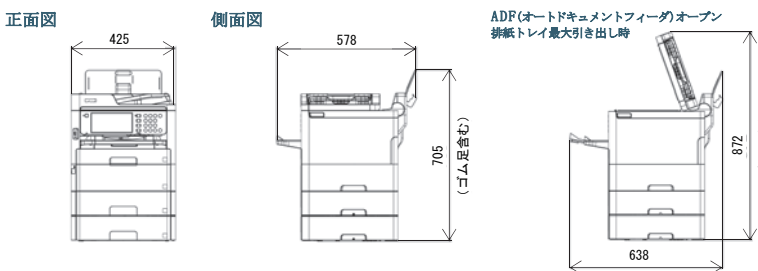

収納時寸法

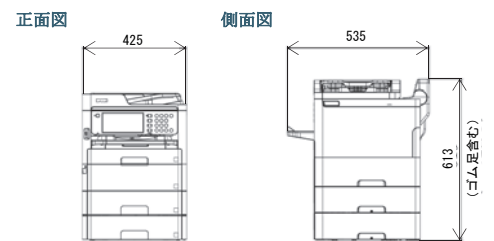

PX-S880X 基本モデル

使用時寸法

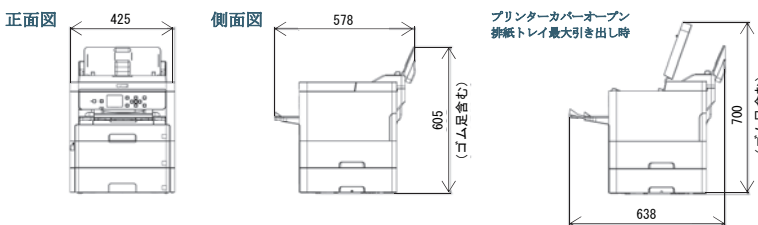

収納時寸法

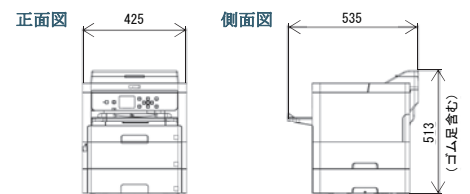

PX-S880X 大容量給紙モデル

使用時寸法

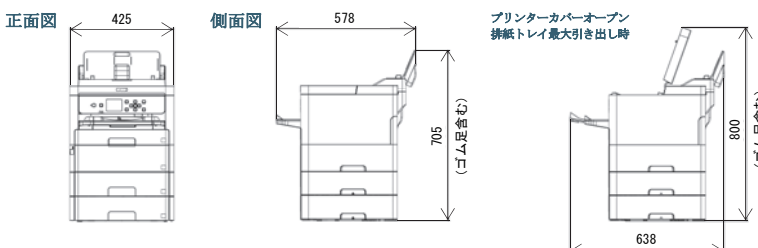

収納時寸法

