

EPSON
EXCEED YOUR VISION

取扱説明書

Offirio
オフィリオ プロジェクター

EB-W6

EB-X6



EB-S6











■ 安全に関する表示

取扱説明書および製品には、製品を安全に正しくお使いいただき、お客様や他の人への危害や財産への損害を未然に防止するために、絵表示が使われています。

その表示と意味は次のとおりです。内容をよくご理解いただいた上で本文をお読みください。

 警告	この表示を無視して誤った取り扱いをすると、人が死亡または重傷を負う可能性が想定される内容を示しています。
 注意	この表示を無視して誤った取り扱いをすると、人が傷害を負う可能性が想定される内容および物的損害のみの発生が想定される内容を示しています。

■ 一般情報に関する表示

 注意	本機の故障や損傷の原因になるおそれがある内容を記載しています。
	関連する情報や知っておくと便利な情報を記載しています。
	関連事項や、より詳しい説明を記載しているページを示しています。
	マークの前のアンダーラインの引かれた用語は、用語解説で説明しています。「付録 用語解説」をご覧ください。  p. 94
 操作	操作方法や作業の順番を示しています。 番号順に操作して目的の作業を行ってください。
[(表記名)]	リモコンまたは操作パネルのボタン名称を示しています。 例: [戻る]ボタン
「(メニュー名)」	環境設定メニューの項目を示しています。 例: 「画質調整」→「明るさ」
	次ページに説明が続いていることを示しています。クリックすると次のページが表示されます。
	前ページから説明が続いていることを示しています。クリックすると前のページが表示されます。

本機の特長	5
各部の名称と働き	7
前面/上面	7
背面(EB-W6のみ)	8
背面(EB-X6/S6のみ)	9
操作パネル(EB-W6/X6のみ)	10
操作パネル(EB-S6のみ)	11
リモコン(EB-W6のみ)	12
リモコン(EB-X6/S6のみ)	14
底面	16
便利な機能	
投写映像を切り替える	18
入力信号を自動検出して切り替える(入力検出)	18
リモコンでダイレクトに切り替える(EB-W6のみ)	19
投写を効果的にする機能	20
映り具合を選ぶ(カラーモードの選択)	20
オートアイリス(自動絞り)を設定する	21
映像と音声を一時的に消す(A/Vミュート)	22
映像を停止させる(静止)	23
アスペクト比を切り替える	23
映像を部分的に拡大する(Eズーム)	29
セキュリティ機能	31
利用者を管理する(パスワードプロテクト)	31
操作を制限する(操作ボタンロック)	34
盗難防止用ロック	35
環境設定メニュー	
環境設定メニューの操作(EB-W6のみ)	37
環境設定メニューの操作(EB-X6のみ)	38
環境設定メニューの操作(EB-S6のみ)	39
機能一覧	40
画質調整メニュー	40
映像メニュー	41
設定メニュー	43
拡張設定メニュー	44
情報メニュー(表示のみ)	46
初期化メニュー	47

困ったときに

ヘルプの見方	49
故障かなと思ったら	51
インジケータの見方	51
インジケータを見てもわからないとき	55

付録

いろいろな設置方法	65
各部の掃除	66
本機の掃除	66
レンズの掃除	66
エアフィルター・吸気口の掃除	66
消耗品の交換方法	67
リモコンの電池の交換方法	67
ランプの交換	68
エアフィルターの交換	71
ユーザーロゴの登録	73
スクリーンサイズと投写距離	76
EB-W6の投写距離	76
EB-X6の投写距離	77
EB-S6の投写距離	78
外部機器との接続	79
外部モニタとの接続(EB-X6/S6のみ)	79
USB機器の接続と取り外し(EB-W6のみ)	80
USB機器の接続	80
USBインジケータの見方	80
USB機器の取り外し方	80
カードのセットと取り出し(EB-W6のみ)	81
セット方法	81
SDカードアクセスランプの見方	81
取り出し方	82
USBケーブルの接続	83
リモコンでページ送り/戻しの操作をする	83
リモコンでマウスポインタを操作する(ワイヤレスマウス)	84
スライドショーを使う(EB-W6のみ)	86
スライドショーで投写できる画像ファイル	86
スライドショーの基本操作	86
画像のファイル表示設定とスライドショーの設定をする	91



オプション・消耗品一覧	93
用語解説	94
ESC/VP21コマンド	96
コマンドリスト.....	96
ケーブル配線	96
USB通信の準備	97
対応解像度一覧	98
EB-W6の対応解像度.....	98
EB-X6の対応解像度.....	101
EB-S6の対応解像度.....	103
仕様一覧	105
本機仕様	105
同梱ソフトウェアの動作条件	107
外形寸法図	108
索引	109
お問い合わせ先	112



使いやすさ

■ 投写や収納が簡単なスライド式レンズカバー

レンズカバーを開閉して投写の中断・再開が簡単にできるため、メリハリのあるプレゼンテーションが行えます。

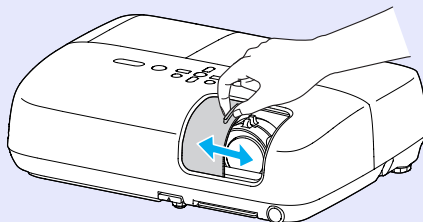

■ 面倒な本体の水平調整が不要な単脚デザイン

片手で簡単に高さ調整ができます。

☛ 『セットアップガイド』

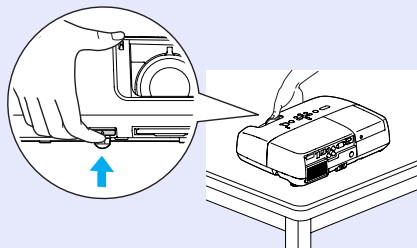

■ 使いやすい日本語表記

ボタンや端子名を日本語表記して使いやすくしました。

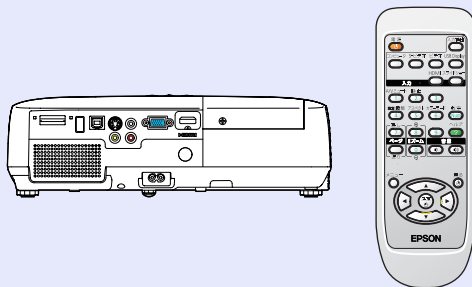

このページのイラストは、EB-W6のものです。

■ USBケーブルで接続して投写(USB Display)

USBケーブルでWindows搭載のコンピュータと接続するだけで、コンピュータ画面を投写できます。

☛ 『セットアップガイド』

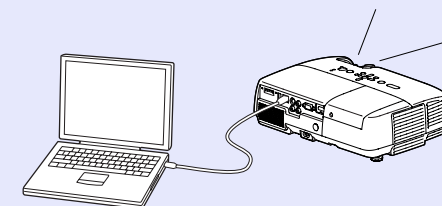

■ コンピュータを使わずにUSBストレージやSDカード内の画像を投写(EB-W6のみ)

お使いのUSBストレージやSDカードをプロジェクターに接続して、デジタルカメラで撮影した写真などのJPEG画像を、スライドショーとして投写できます。投写するのにコンピュータを接続する必要がなく、手軽に投写できます。☛ p. 86

充実したセキュリティ機能

■ 利用者を制限・管理するパスワードプロテクト

パスワードを設定して、本機を使用する人を制限・管理することができます。☛ p. 31

■ 操作パネルのボタン操作を制限する操作ボタンロック

イベントや学校などで使用する際に本機の設定を無断で変更されたり、いたずらされるのを防止できます。☛ p. 34

■ 多様な盗難防止の機構を装備

本機には機器そのものを持ち出されないように、次の機構が備わっています。☛ p. 35

- セキュリティスロット
- セキュリティケーブル取付け部



扱いやすさを満載

■ **ダイレクトにパワーオン/オフ**

会議室など電源を集中管理している部屋でも管理元の主電源を入れる/切るして本機の電源をオン/オフすることができます。

■ **クールダウン不要ですばやい片付け**

使用后、本機の電源ボタンを押せばクールダウンを待つことなく電源ケーブルを抜き片付けられます。



前面/上面

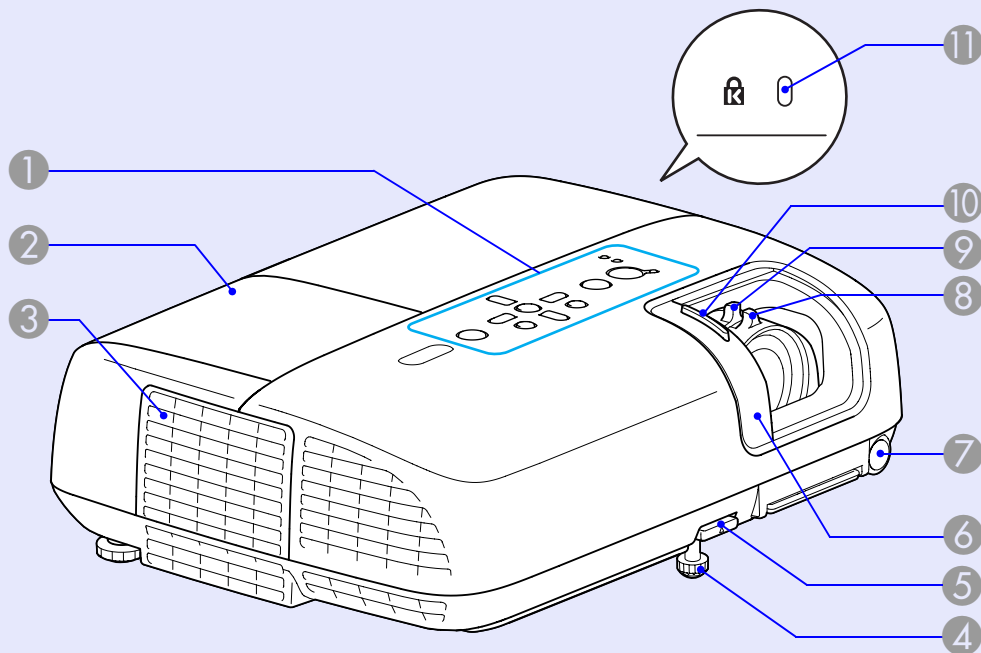

名称	働き
① 操作パネル	☛ p. 10
② ランプカバー	ランプの交換時にこのカバーを開けて、中のランプを交換します。☛ p. 69
③ 排気口	⚠ 注意 投写中は、排気口の付近に、熱で変形したり、悪影響を受けるものを置いたり、手や顔を近づけたりしないでください。
④ フロントフット	机上に設置したとき、本機を傾けて映像の位置を上調整するときに伸ばします。☛ 『セットアップガイド』

名称	働き
⑤ フットレバー	フットレバーを引いて、フロントフットを伸縮させます。☛ 『セットアップガイド』
⑥ スライド式レンズカバー	本機を使用しないときに閉じ、レンズを保護します。投写中に閉めると映像と音声を消すことができます(A/Vミュート)。☛ 『セットアップガイド』, p. 22
⑦ リモコン受光部	リモコン信号を受信します。☛ 『セットアップガイド』
⑧ フォーカスリング	映像のピントを合わせます。☛ 『セットアップガイド』
⑨ ズームリング (EB-W6/X6のみ)	映像のサイズを調整します。☛ 『セットアップガイド』
⑩ スライド式レンズカバー操作部	ツマミをスライドさせてレンズカバーの開閉をします。
⑪ セキュリティスロット	Kensington社製のマイクロセーバーセキュリティシステムに対応したセキュリティスロットです。☛ p. 35

背面(EB-W6のみ)

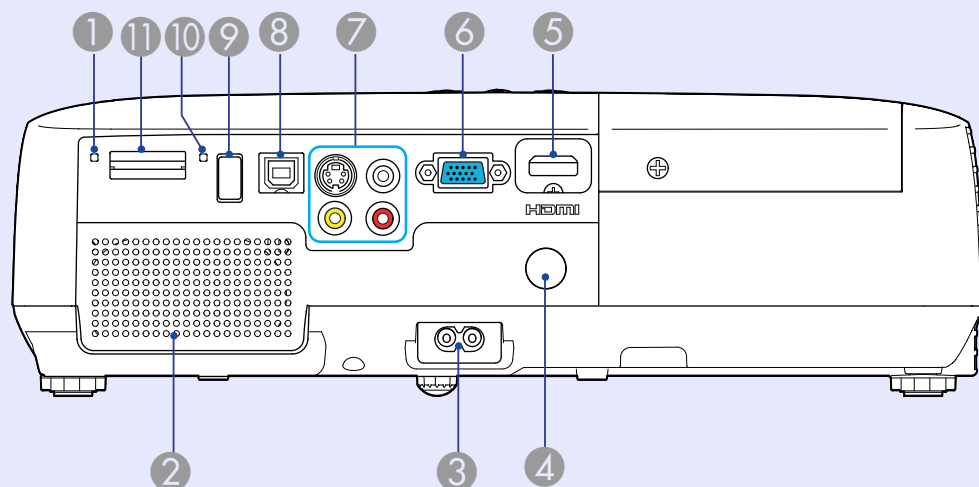

名称	働き
① SDカードアクセスランプ	SDカードのアクセス状態を示します。☞ p. 81
② スピーカー	
③ 電源端子	電源ケーブルを接続します。☞ 『セットアップガイド』
④ リモコン受光部	リモコン信号を受信します。☞ 『セットアップガイド』
⑤ HDMI入力端子	HDMIに対応したビデオ機器やコンピュータの信号を入力します。☞ 『セットアップガイド』
⑥ コンピュータ入力端子	コンピュータ映像信号やビデオ機器のコンポーネントビデオ信号を入力します。

名称	働き
⑦ S-ビデオ入力端子	ビデオ機器のS-ビデオ信号を入力します。
ビデオ入力端子	ビデオ機器のコンジットビデオ信号を入力します。
音声入力端子	投写する機器の音声出力端子と接続し、音声を入力します。☞ 『セットアップガイド』
⑧ USB端子 (Type B)	USBケーブルでコンピュータと接続すると接続設定により複数の機能が使えます。 ・USBケーブルでコンピュータと接続して、コンピュータの映像を投写します。☞ 『セットアップガイド』 ・リモコンでページ送り/戻しの操作や、マウスポインタを操作できます。また、コンピュータから本機を制御するときの制御用の端子として使います。☞ p. 83
⑨ USB端子 (Type A)	デジタルカメラやUSBストレージを接続し、保存されている画像ファイルをスライドショーで投写します。☞ p. 80, 86
⑩ USBインジケータ	USB端子 (Type A) の状態を点灯・消灯で示します。☞ p. 80
⑪ SDカードスロット	SDメモリカードをセットし、保存されている画像ファイルをスライドショーで投写します。☞ p. 81, 86

背面(EB-X6/S6のみ)

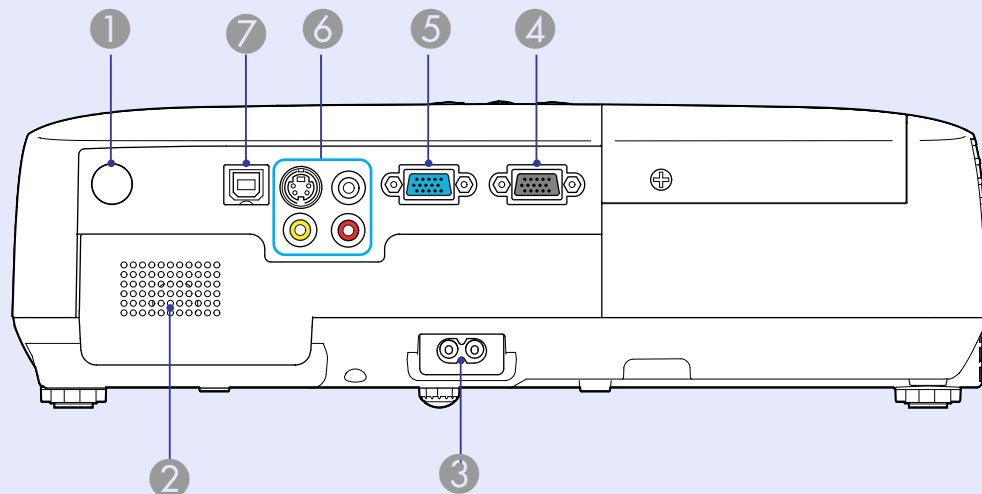

名称	働き
① リモコン受光部	リモコン信号を受信します。☛『セットアップガイド』
② スピーカー	
③ 電源端子	電源ケーブルを接続します。☛『セットアップガイド』
④ モニタ出力端子	外部モニタと接続し、コンピュータ入力端子から入力しているコンピュータ映像信号を出力します。 <u>コンポーネントビデオ</u> ▶▶信号やコンピュータ入力端子以外の端子から入力している信号には対応していません。

名称	働き
⑤ コンピュータ入力端子	コンピュータ映像信号やビデオ機器の <u>コンポーネントビデオ</u> ▶▶信号を入力します。
⑥ S-ビデオ入力端子	ビデオ機器の <u>S-ビデオ</u> ▶▶信号を入力します。
ビデオ入力端子	ビデオ機器の <u>コンポジットビデオ</u> ▶▶信号を入力します。
音声入力端子	投写する機器の音声出力端子と接続し、音声を入力します。☛『セットアップガイド』
⑦ USB端子(Type B)	USBケーブルでコンピュータと接続すると接続設定により複数の機能が使えます。 <ul style="list-style-type: none"> ・USBケーブルでコンピュータと接続して、コンピュータの映像を投写します。☛『セットアップガイド』 ・リモコンでページ送り/戻しの操作や、マウスポインタを操作できます。また、コンピュータから本機を制御するときの制御用の端子として使います。☛ p. 83

操作パネル(EB-W6/X6のみ)

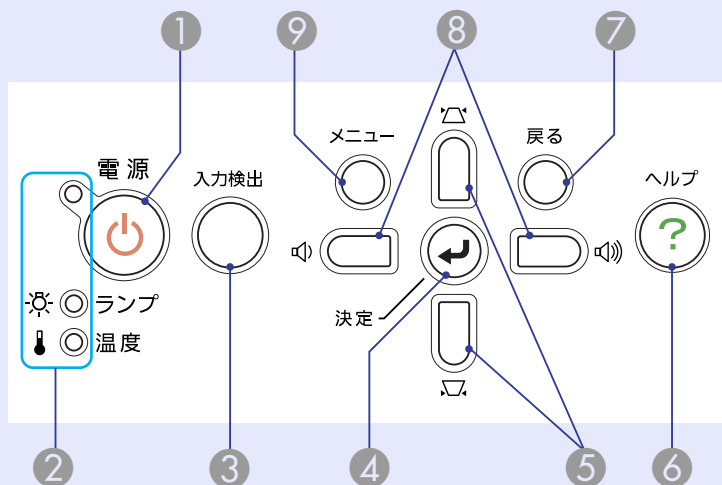

名称	働き
① [⏻]ボタン	電源をオン/オフします。☞『セットアップガイド』
② 状態インジケータ	本機の状態を色や点灯・点滅で示します。 ☞ p. 51
③ [入力検出]ボタン	次に映像信号が入力されている機器の映像に切り替えます。☞ p. 18
④ [決定]ボタン	コンピュータ映像信号を投写中に押すと、最適に映るようにトラッキング・同期・表示位置が自動調整されます。 環境設定メニューやヘルプを表示中に押すと、項目を決定したり、1つ下の階層に進みます。 EB-W6の場合 ☞ p. 37, EB-X6の場合 ☞ p. 38

名称	働き
⑤ [◀][▶]ボタン	台形補正するときには押します。 環境設定メニューやヘルプを表示中に押すと、メニュー項目や設定値を選択します。 ☞『セットアップガイド』, EB-W6の場合 ☞ p. 37, EB-X6の場合 ☞ p. 38
⑥ [ヘルプ]ボタン	トラブルの対処方法を示すヘルプを表示/終了します。☞ p. 49
⑦ [戻る]ボタン	実行中の機能を終了します。 環境設定メニュー表示中に押すと、1つ上の階層に戻ります。 EB-W6の場合 ☞ p. 37, EB-X6の場合 ☞ p. 38
⑧ [◀][▶]ボタン	音量を調整するときには押します。 環境設定メニューやヘルプを表示中に押すと、メニュー項目や設定値を選択します。 ☞『セットアップガイド』, EB-W6の場合 ☞ p. 37, EB-X6の場合 ☞ p. 38
⑨ [メニュー]ボタン	環境設定メニューを表示/終了します。 EB-W6の場合 ☞ p. 37, EB-X6の場合 ☞ p. 38

操作パネル(EB-S6のみ)

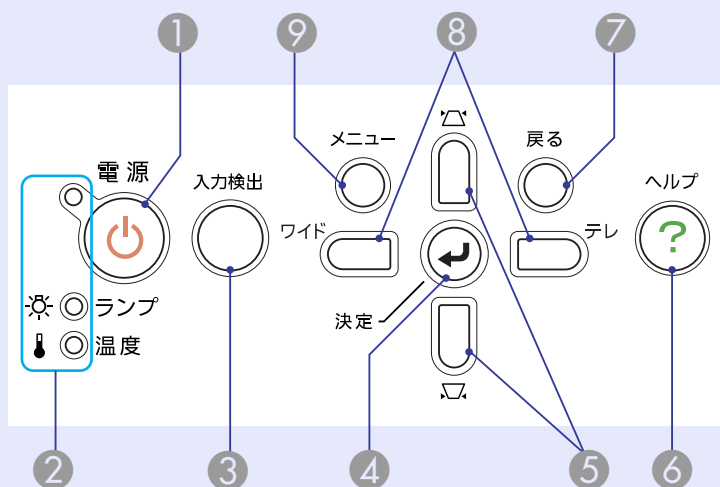







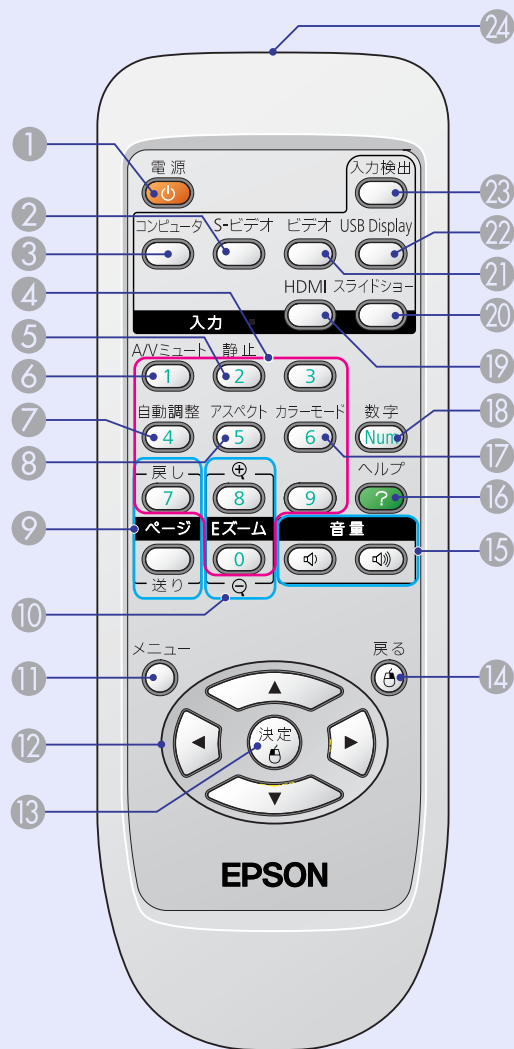





名称	働き
① [⏏] ボタン	電源をオン/オフします。☞ 『セットアップガイド』
② 状態インジケータ	本機の状態を色や点灯・点滅で示します。 ☞ p. 51
③ [入力検出] ボタン	次に映像信号が入力されている機器の映像に切り替えます。☞ p. 18
④ [決定] ボタン	コンピュータ映像信号を投写中に押すと、最適に映るようにトラッキング・同期・表示位置が自動調整されます。 環境設定メニューやヘルプを表示中に押すと、項目を決定したり、1つ下の階層に進みます。 ☞ p. 39





名称	働き
⑤ [⏏] [⏏] ボタン	台形補正するときに押します。 環境設定メニューやヘルプを表示中に押すと、メニュー項目や設定値を選択します。 ☞ 『セットアップガイド』, p. 39
⑥ [ヘルプ] ボタン	トラブルの対処方法を示すヘルプを表示/終了します。☞ p. 49
⑦ [戻る] ボタン	実行中の機能を終了します。 環境設定メニュー表示中に押すと、1つ上の階層に戻ります。☞ p. 39
⑧ [テレ][ワイド] ボタン	テレ/ワイドを調整するときに押します。[テレ] ボタンを押すと投写画面のサイズが小さくなり、[ワイド] ボタンを押すと大きくなります。 環境設定メニューやヘルプを表示中に押すと、メニュー項目や設定値を選択します。 ☞ 『セットアップガイド』, p. 39
⑨ [メニュー] ボタン	環境設定メニューを表示/終了します。 ☞ p. 39

リモコン(EB-W6のみ)



名称	働き
① [電源]ボタン	本機の電源をオン/オフします。☞『セットアップガイド』
② [S-ビデオ]ボタン	S-ビデオ入力端子からの映像に切り替えます。 ☞ p. 19
③ [コンピュータ]ボタン	コンピュータ入力端子からの映像に切り替えます。 ☞ p. 19
④ テンキーボタン	パスワード入力するときに使います。☞ p. 31
⑤ [静止]ボタン	映像を一時停止/解除します。☞ p. 23
⑥ [A/Vミュート]ボタン	映像と音声を一時的に消去/解除します。 ☞ p. 22
⑦ [自動調整]ボタン	コンピュータ映像信号を投写中に押すと、最適に映るようにトラッキング・同期・表示位置が自動調整されます。
⑧ [アスペクト]ボタン	押すたびにアスペクト比▶▶が切り替わります。 ☞ p. 23
⑨ [ページ]ボタン (+)(-)	USB Displayで投写中にページの送り/戻しができます。☞『セットアップガイド』 ・スライドショー実行中にコンテンツページの送り/戻しができます。☞ p. 86 ・USB ケーブルでコンピュータと接続すると、ページ送り/戻しができます。☞ p. 83
⑩ [Eズーム]ボタン (+)(-)	(+)投写サイズを変えずに映像を拡大します。 (-) [+]ボタンで拡大した結果を縮小します。 ☞ p. 29
⑪ [メニュー]ボタン	環境設定メニューを表示/終了します。 ☞ p. 37

名称	働き
⑫  ボタン	<p>環境設定メニューやヘルプを表示中に押すと、メニュー項目や設定値の選択を行います。  p. 37, 49</p> <p>スライドショー実行中は、項目や写真の選択を行います。  p. 86</p> <p>ワイヤレスマウス使用時は、ボタンを押すと押した方向にマウスポインタが移動します。  p. 84</p>
⑬ [決定]ボタン	<p>環境設定メニューやヘルプを表示中に押すと、項目を決定したり、1つ下の階層に進みます。  p. 37, 49</p> <p>ワイヤレスマウス使用時は、マウスの左ボタンとして機能します。  p. 84</p>
⑭ [戻る]ボタン	<p>実行中の機能を終了します。環境設定メニューを表示中に押すと、1つ上の階層に戻ります。  p. 37, 49</p> <p>ワイヤレスマウス使用時は、マウスの右ボタンとして機能します。  p. 84</p>
⑮ [音量]ボタン (◀) (▶)	<p>(◀) 音量を下げます。 (▶) 音量を上げます。  『セットアップガイド』</p>
⑯ [ヘルプ]ボタン	<p>トラブルの対処方法を示すヘルプを表示/終了します。  p. 49</p>
⑰ [カラーモード]ボタン	<p>押すたびにカラーモードが切り替わります。  p. 20</p>
⑱ [Num]ボタン	<p>パスワードを入力するときに使います。  p. 31</p>
⑲ [HDMI]ボタン	<p>HDMI入力端子からの映像に切り替えます。  p. 19</p>

名称	働き
⑳ [スライドショー]ボタン	<p>スライドショーの映像に切り替えます。  p. 19</p>
㉑ [ビデオ]ボタン	<p>ビデオ入力端子からの映像に切り替えます。  p. 19</p>
㉒ [USB Display]ボタン	<p>USB Displayの映像に切り替えます。  p. 19</p>
㉓ [入力検出]ボタン	<p>次に映像信号が入力されている機器の映像に切り替えます。  p. 18</p>
㉔ リモコン発光部	<p>リモコン信号を出力します。  『セットアップガイド』</p>



リモコン(EB-X6/S6のみ)

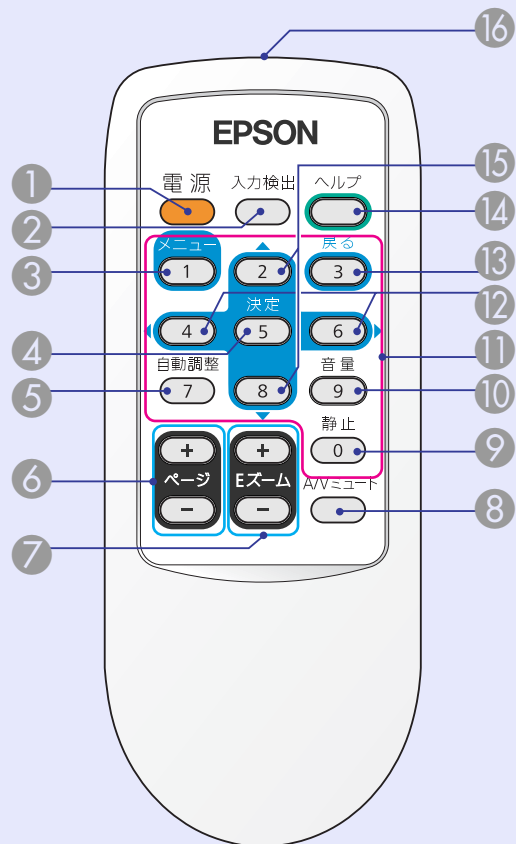

名称	働き
① [電源]ボタン	本機の電源をオン/オフします。☞『セットアップガイド』
② [入力検出]ボタン	次に映像信号が入力されている機器の映像に切り替えます。☞ p. 18
③ [メニュー]ボタン	環境設定メニューを表示/終了します。 EB-X6の場合 ☞ p. 38, EB-S6の場合 ☞ p. 39
④ [決定]ボタン	環境設定メニューやヘルプを表示中に押すと、項目を決定したり、1つ下の階層に進みます。 EB-X6の場合 ☞ p. 38, EB-S6の場合 ☞ p. 39 ワイヤレスマウス使用時は、マウスの左ボタンとして機能します。☞ p. 84
⑤ [自動調整]ボタン	コンピュータ映像信号を投写中に押すと、最適に映るようにトラッキング・同期・表示位置が自動調整されます。☞ p. 41
⑥ [ページ]ボタン (+)(-)	USB Displayで投写中にページ送り/戻しができます。 ☞『セットアップガイド』 USBケーブルでコンピュータと接続すると、ページ送り/戻しができます。☞ p. 83
⑦ [Eズーム]ボタン (+)(-)	(+)投写サイズを変えずに映像を拡大します。 (-)[+]ボタンで拡大した結果を縮小します。 ☞ p. 29
⑧ [A/Vミュート]ボタン	映像と音声を一時的に消去/解除します。 ☞ p. 22
⑨ [静止]ボタン	映像を一時停止/解除します。☞ p. 23
⑩ [音量]ボタン	音量調整画面が表示されます。 [◀]/[▶]ボタンを押すと音量を調整できます。



名称	働き
⑪ テンキーボタン	パスワード入力するときに使います。☞ p. 32
⑫ [◀][▶]ボタン	環境設定メニューやヘルプを表示中に押すと、メニュー項目や設定値を選択します。 ☞ 『セットアップガイド』, EB-X6の場合 ☞ p. 38, EB-S6の場合 ☞ p. 39 ワイヤレスマウス使用時は、ボタンを押すと押した方向にマウスポインタが移動します。 ☞ p. 84
⑬ [戻る]ボタン	実行中の機能を終了します。環境設定メニューを表示中に押すと、1つ上の階層に戻ります。 EB-X6の場合 ☞ p. 38, EB-S6の場合 ☞ p. 39 ワイヤレスマウス使用時は、マウスの右ボタンとして機能します。☞ p. 84
⑭ [ヘルプ]ボタン	トラブルの対処方法を示すヘルプを表示/終了します。☞ p. 49
⑮ [▲][▼]ボタン	環境設定メニューやヘルプを表示中に押すと、メニュー項目や設定値を選択します。 EB-X6の場合 ☞ p. 38, EB-S6の場合 ☞ p. 39 ワイヤレスマウス使用時は、ボタンを押すと押した方向にマウスポインタが移動します。 ☞ p. 84
⑯ リモコン発光部	リモコン信号を出力します。☞ 『セットアップガイド』





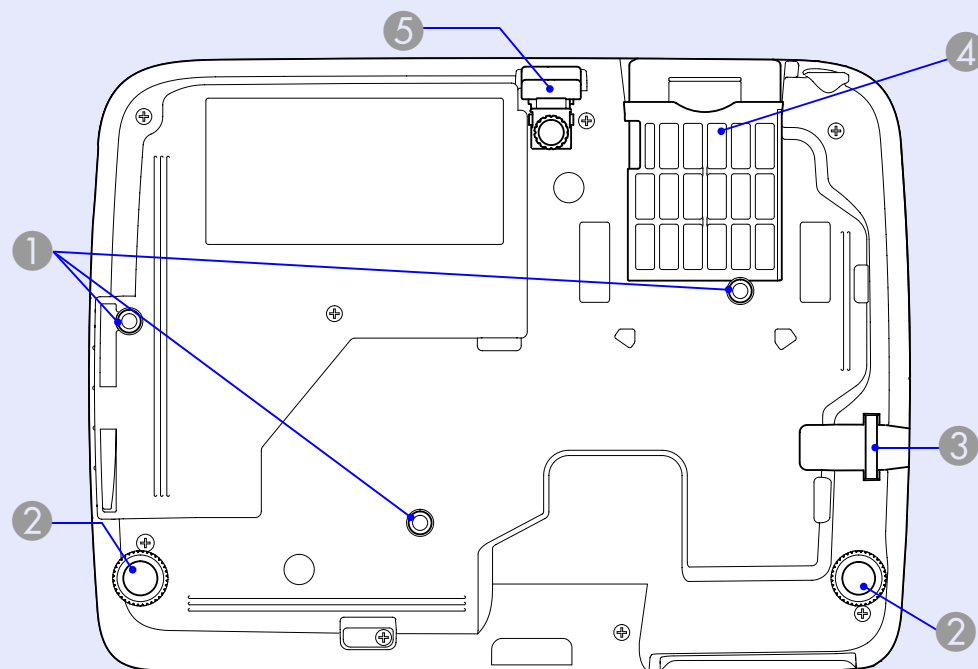

底面



名称

働き

5 フロントフット  p. 7

名称	働き
① 天吊固定部 (3箇所)	天井から吊り下げて使うとき、オプションの天吊り金具を取り付けます。  p. 65, 93
② リアフット (2箇所)	水平方向の傾きを調整するときに回して伸縮させます。  『セットアップガイド』
③ セキュリティケーブル取り付け部	市販の盗難防止用ワイヤーロックをこの部分に通して施錠します。  p. 35
④ エアフィルタ(吸気口)	吸気時に、本機内部にホコリやゴミが入るのを防ぎます。メッセージが表示されたら掃除または交換してください。  p. 66, 71

便利な機能



ここでは、プレゼンテーションなどに効果的な機能と、セキュリティ機能について説明しています。

投写映像を切り替える 18

- 入力信号を自動検出して切り替える (入力検出) 18
- リモコンでダイレクトに切り替える (EB-W6のみ) 19

投写を効果的にする機能 20

- 映り具合を選ぶ (カラーモードの選択) 20
 - リモコンでカラーモードを変更する (EB-W6のみ) 20
 - 環境設定メニューでカラーモードを変更する 21
- オートアイリス (自動絞り) を設定する 21
- 映像と音声を一時的に消す (A/V ミュート) 22
- 映像を停止させる (静止) 23
- アスペクト比を切り替える 23
 - 切り替え方法 23
 - ビデオ機器の映像のアスペクトを切り替える 25
 - コンピュータ映像のアスペクトを切り替える (EB-X6/S6の場合) 26
 - コンピュータ映像/HDMI映像のアスペクトを切り替える (EB-W6の場合) 27
- 映像を部分的に拡大する (Eズーム) 29

セキュリティ機能 31

- 利用者を管理する (パスワードプロテクト) 31
 - パスワードプロテクトの種類 31
 - パスワードプロテクトの設定方法 31
 - パスワードの認証 33
- 操作を制限する (操作ボタンロック) 34
- 盗難防止用ロック 35
 - ワイヤーロックの取り付け方 35

投写する映像を切り替えるには次の方法があります。

- 入力検出で切り替える
本機に接続している機器から映像信号が入力されているかを自動検出し、映像信号が入力されている機器の映像を投写します。
- ダイレクトに切り替える(EB-W6のみ)
リモコンから目的の入力端子のボタンを押して切り替えます。

入力信号を自動検出して切り替える(入力検出)

[入力検出]ボタンで切り替えると、映像信号が入力されていない入力端子には切り替わりませんので、目的の映像をすばやく投写できます。

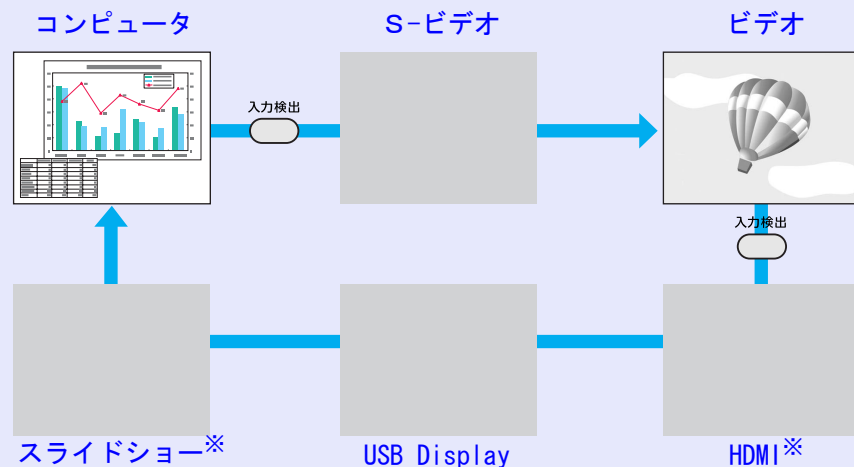

※HDMI、スライドショーに切り替わるのは、EB-W6のみです。

操作

ビデオ機器を接続しているときは、再生状態にしてから操作を開始してください。

リモコンの場合

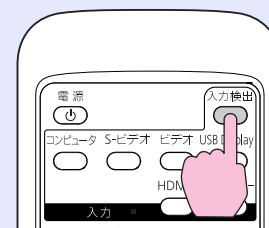

EB-W6の場合



EB-X6/S6場合

操作パネルの場合

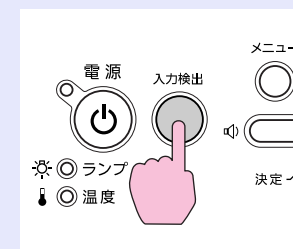

EB-W6/X6の場合

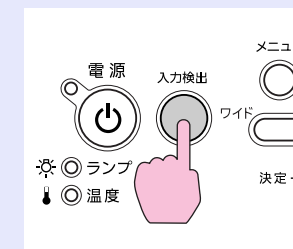

EB-S6場合

複数の機器を接続している場合は、目的の映像が投写されるまで[入力検出]ボタンを繰り返し押します。





現在投写されている映像信号しか入力されていない場合や映像信号がまったく入力されていないときは、映像信号の状態を示す以下の画面が表示されます。この画面では投写したい機器を接続している入力端子を選択することができます。何も操作しないと、約10秒で画面は消えます。

EB-W6の場合

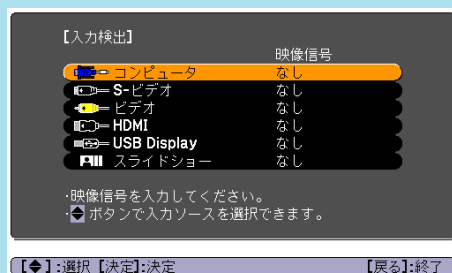

リモコンでダイレクトに切り替える(EB-W6のみ)

以下のリモコンのボタンを押すと、目的の映像に直接切り替えることができます。

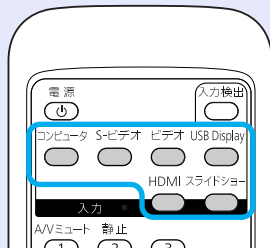

各ボタンの働きは以下をご参照ください。☞ p. 12



映り具合を選ぶ(カラーモードの選択)

投写時の環境に応じて次の設定から選択するだけで、簡単に最適な画質で投写できます。モードによって投写の明るさが変わります。

モード名	使い方
ダイナミック	明るい部屋での使用に最適です。一番明るいモードで、暗部の階調表現に優れています。
プレゼンテーション 1	明るい部屋で、カラーの資料を使ってプレゼンテーションを行うのに最適です。
プレゼンテーション 2	明るい部屋で、白黒の資料を使ってプレゼンテーションを行うのに最適です。
シアター	暗い部屋で、映画を楽しむのに最適です。自然な色合いの映像になります。
フォト※1	明るい部屋で、写真などの静止画像を投写するのに最適です。鮮やかで、コントラストのある映像になります。
スポーツ※2	明るい部屋で、テレビ番組などを楽しむのに最適です。鮮やかで、臨場感のある映像になります。
sRGB▶▶	sRGBに準拠した映像になります。
黒板	黒板(緑色)に投写しても、スクリーンに投写したときのような自然な色合いの映像になります。

- ※1 以下の信号入力時のみ選択可能です。
 コンピュータ、HDMIのDigital-RGB(EB-W6のみ)、USB Display、スライドショー(EB-W6のみ)
- ※2 以下の信号入力時のみ選択可能です。
 コンポーネントビデオ、S-ビデオ、コンポジットビデオ、HDMIのコンポーネント(EB-W6のみ)

リモコンでカラーモードを変更する(EB-W6のみ)

操作

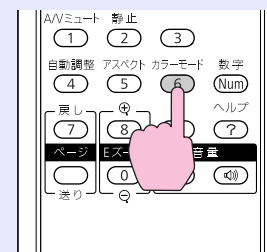

ボタンを押すたびに画面上にカラーモード名が表示され、カラーモードが切り替わります。

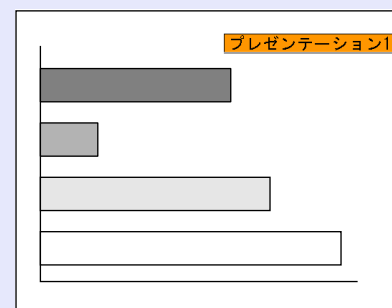

カラーモード名が画面上に表示されている間にボタンを押すと、次のカラーモードに切り替わります。

■ 環境設定メニューでカラーモードを変更する

操作

① [メニュー]ボタンを押して、環境設定メニューから「画質調整」→「カラーモード」を選びます。

EB-W6の場合 p. 37

EB-X6の場合 p. 38

EB-S6の場合 p. 39

リモコンの場合



EB-W6の場合

操作パネルの場合



EB-X6/S6の場合

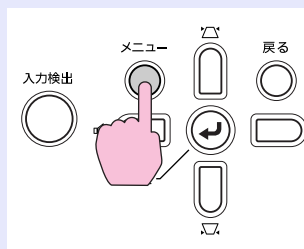

EB-W6/X6の場合

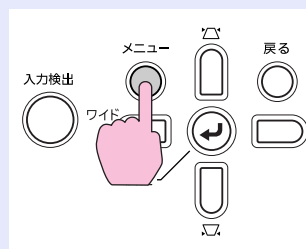

EB-S6の場合

② カラーモード名を選びます。

③ [メニュー]ボタンを押して環境設定メニューを終了します。

オートアイリス(自動絞り)を設定する

表示される映像の明るさに合わせて、光量を自動的に設定することで、奥行きと深みのある画像が楽しめます。

操作

① [メニュー]ボタンを押して、環境設定メニューから「画質調整」→「オートアイリス」を選びます。

EB-W6の場合 p. 37

EB-X6の場合 p. 38

EB-S6の場合 p. 39

リモコンの場合



EB-W6の場合

操作パネルの場合



EB-X6/S6の場合

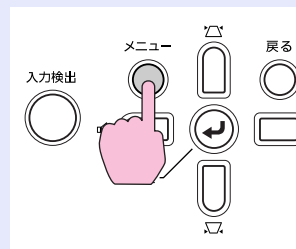

EB-W6/X6の場合

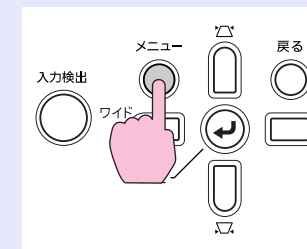

EB-S6の場合



- ② 「オン」を選択します。
設定値はカラーモードごとに保存されます。
- ③ [メニュー]ボタンを押して環境設定メニューを終了します。



「画質調整」→「カラーモード」の調整値を「ダイナミック」「シアター」に設定しているときだけ、本項目は選択できます。

映像と音声を一時的に消す(A/Vミュート)

スクリーンの映像を消して聴衆を話しに集中させたいときや、ファイルの切り替え操作などを見せたくないときに使います。

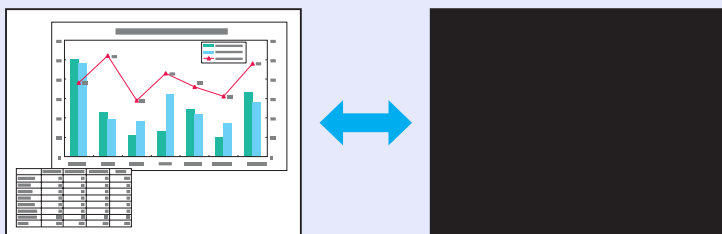

操作

リモコン

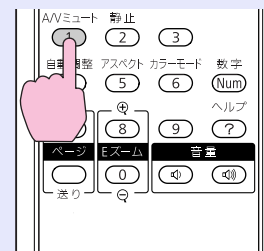

EB-W6の場合

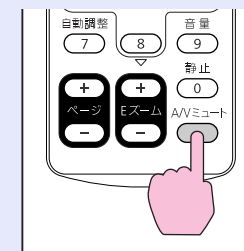

EB-X6/S6の場合

本体

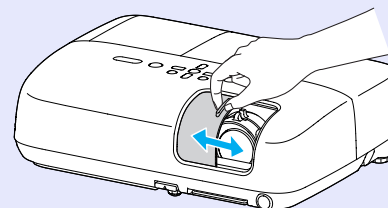

ボタンを押す、またはレンズカバーを開閉するたびにA/Vミュートが実行/解除されます。



- 動画の場合は、A/V ミュート中も映像と音声は進んでいますので、消したときの場面からは再開できません。
- リモコンで操作したときの A/V ミュート中の表示状態は、環境設定メニューの「拡張設定」→「表示設定」→「A/Vミュート」で黒、青、ロゴの中から選ぶことができます。☞ p.44
- レンズカバーを閉じてA/Vミュートを実行しているとき、環境設定メニューの「拡張設定」→「動作設定」→「レンズカバータイマ」の設定で、約30分後に自動的に電源をオフさせることができます。☞ p.45



映像を停止させる(静止)

静止を実行したときの画面が投写されたままになりますので、動画の一場面を静止画で投写できます。また、ファイル切り替えの前に静止を実行すれば、操作内容を投写せずに操作できます。

操作

リモコン



EB-W6の場合

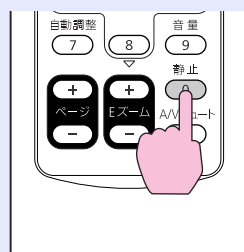

EB-X6/S6の場合



ボタンを押すたびに静止が実行/解除されます。



- 音声は停止しません。
- 動画の場合は、停止している間も映像は進んでいますので、消したときの場面からは再開できません。
- 環境設定メニューやヘルプを表示中に[静止]ボタンを押すと、表示中のメニュー・ヘルプは消去されます。
- Eズーム実行中も、静止機能で停止できます。

アスペクト比を切り替える

ビデオ機器を接続し、デジタルビデオで録画した映像やDVD映像を16:9のワイド画面で投写するときはアスペクト比▶を切り替えます。コンピュータ映像を投写サイズいっぱい投写するときなどもアスペクト比を切り替えます。

切り替え方法とアスペクトの種類は次のとおりです。

切り替え方法

操作

EB-W6の場合

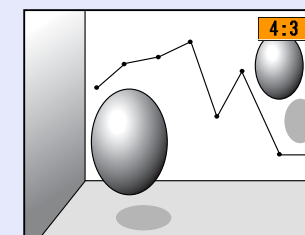
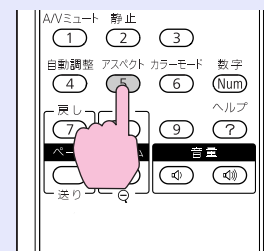

ボタンを押すたびに画面上にアスペクト名が表示され、アスペクトが切り替わります。

アスペクト名が画面上に表示されている間にボタンを押すと、次のアスペクトモードに切り替わります。



環境設定メニューの「映像」→「アスペクト」からも設定できます。▶ p.42



EB-X6/S6の場合

1 [メニュー]ボタンを押して、環境設定メニューから「映像」→「アスペクト」を選びます。

EB-X6の場合 p. 38

EB-S6の場合 p. 39

リモコンの場合



操作パネルの場合

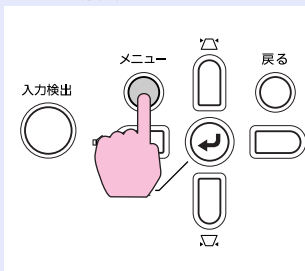

EB-X6の場合

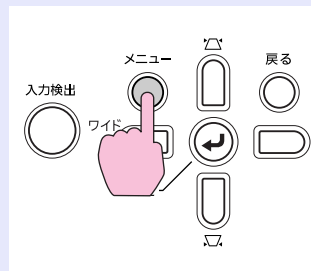

EB-S6の場合

2 [決定]ボタンを押して「アスペクト」画面を表示します。



3 アスペクトを選び[決定]ボタンを押します。



選んだアスペクトに設定されます。



■ ビデオ機器の映像のアスペクトを切り替える

EB-X6/S6の場合

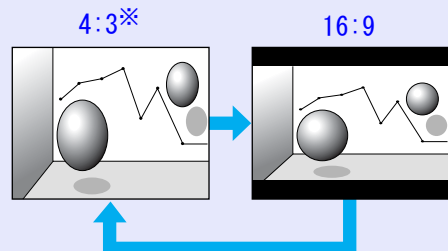

※720p/1080i信号入力時はズーム4:3表示(映像の左右をカットした表示)になります。

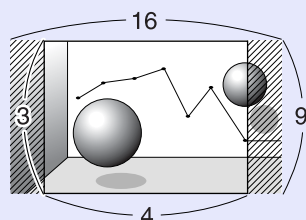

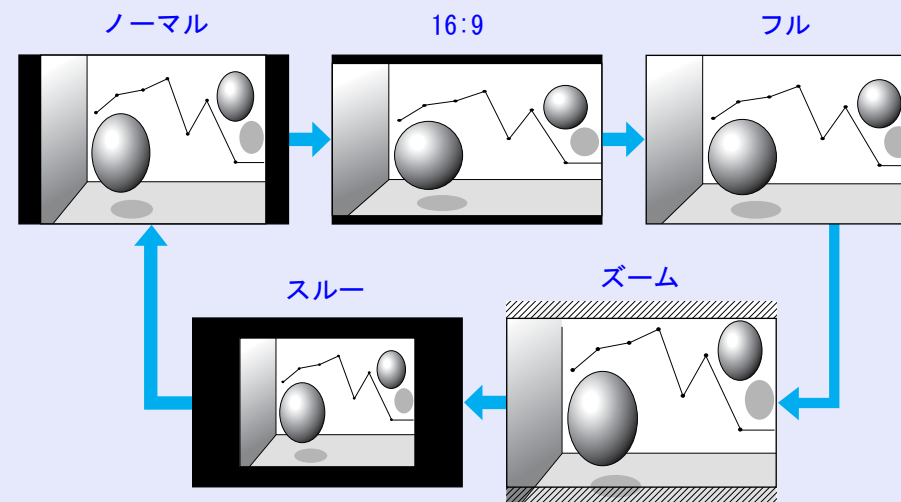

EB-W6の場合

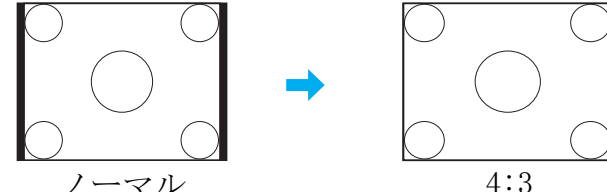

■ コンピュータ映像のアスペクトを切り替える(EB-X6/S6の場合)

コンピュータ入力端子からの入力映像投写時は、以下のようにアスペクトを切り替えられます。

設定値		動作	投写例
ノーマル	コンピュータ入力端子から映像入力時	入力した映像のアスペクトのまま投写サイズいっぱいになるように投写します。	
4:3		4:3のアスペクトで投写サイズいっぱいになるように投写します。アスペクトが5:4(1280×1024など)の映像を投写サイズいっぱい投写したいときなどに適しています。	1280×1024の信号入力時の場合  ノーマル → 4:3
16:9		16:9のアスペクトで投写します。16:9のスクリーン使用時に、スクリーンいっぱい投写したいときに適しています。	1280×1024の信号入力時の場合 



コンピュータ映像投写時に投写映像が欠けてすべてが投写できないときは、環境設定メニューの「入力解像度」をお使いのコンピュータのパネルサイズに合わせて「ワイド」または「ノーマル」に設定してください。☛ p.41

■ コンピュータ映像/HDMI映像のアスペクトを切り替える(EB-W6の場合)

コンピュータ映像、またはHDMI入力端子からの入力映像投写時は、以下のようにアスペクトを切り替えられます。EB-W6はパネル解像度がWXGAのため投写サイズは1280×800ドット(アスペクト比16:9)です。16:9のスクリーンに投写するときは、アスペクトを「16:9」に設定してください。

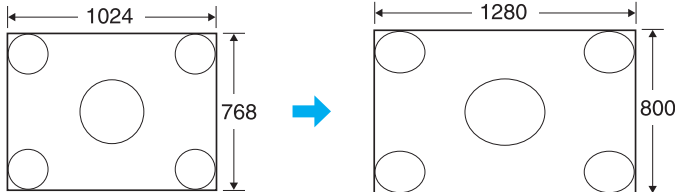
設定値		動作	投写例
ノーマル	コンピュータ入力端子から映像入力時	入力した映像のアスペクトのまま投写サイズいっぱいになるように投写します。	1024x768の信号入力時の場合 
オート	HDMI入力端子から映像入力時	入力した信号の情報に基づき適切なアスペクトで投写します。	1280x800の信号入力時の場合 
16:9		16:9のアスペクトで投写サイズいっぱいになるように投写します。	1024x768の信号入力時の場合 
フル		投写サイズいっぱいになるように投写します。	1024x768の信号入力時の場合 



設定値	動作	投写例	
ズーム	入力した映像のアスペクトのまま横方向が投写サイズいっぱいになるように投写します。投写サイズをはみ出した分は投写されません。	1024×768の信号入力時の場合 	
スルー	入力した映像の解像度のまま投写サイズの中央に投写します。よりはっきり投写したいときに適しています。 映像の解像度が1280×800を超えるときは、映像の周辺部分は投写されません。	800×600の信号入力時 	1400×1050の信号入力時



コンピュータ映像投写時に投写映像が欠けてすべてが投写できないときは、環境設定メニューの「入力解像度」をお使いのコンピュータのパネルサイズに合わせて「ワイド」または「ノーマル」に設定してください。👉 p.41



映像を部分的に拡大する(Eズーム)

グラフや表の細目などを拡大して見せたいときに便利です。

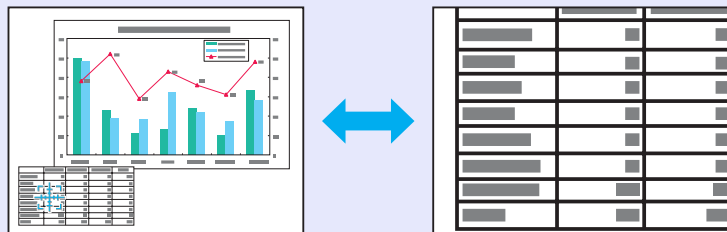

操作

1 Eズームを開始します。

リモコン

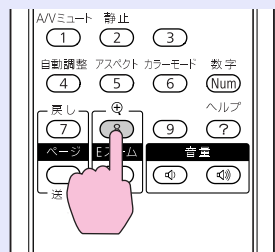

EB-W6の場合



EB-X6/S6の場合

2 拡大表示したい部分にターゲットスコープを移動させます。

リモコン

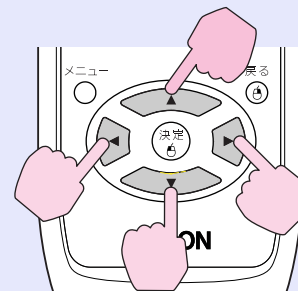

EB-W6の場合

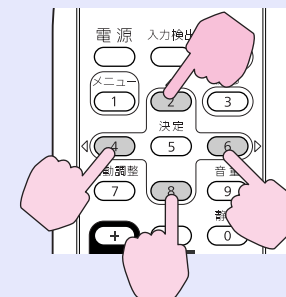

EB-X6/S6の場合

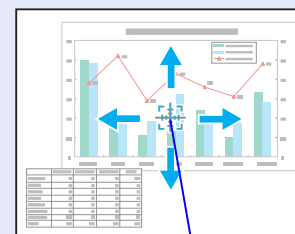

ターゲットスコープ



3 拡大します。

リモコン

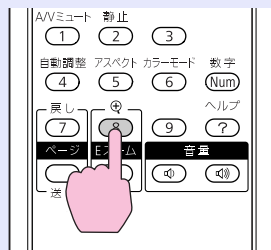

EB-W6の場合

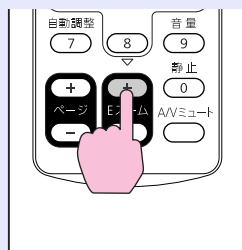

EB-X6/S6の場合

ボタンを押すたびに拡大されます。ボタンを押し続けると、すばやく拡大できます。

[－]ボタンを押すと拡大した結果を縮小します。

解除するには[戻る]ボタンを押します。



- 画面上に倍率が表示されます。1～4倍まで、25段階で拡大できます。
- [▲][▼][◀][▶]を押し続けると、映像をスクロールできます。

本機には、次の充実したセキュリティ機能が備わっています。

- パスワードプロテクト
 - 本機を使用する人を制限・管理できます。
- 操作ボタンロック
 - 本機の設定を無断で変更されたり、いたずらされるのを防止できます。
- 盗難防止用ロック
 - 本機には機器そのものを持ち出されないように、多様な盗難防止の機構が備わっています。

利用者を管理する(パスワードプロテクト)

パスワードプロテクト機能を有効にすると、電源を入れてもパスワードを知らない人は投写できません。さらに、電源を入れたときに表示される社名ロゴ等を変更できなくなります。この結果、本機を持ち出しても使用できないため、盗難等の防止につながります。ご購入時は、パスワードプロテクト機能は無効になっています。

パスワードプロテクトの種類

本機のパスワードプロテクトは利用シーンに応じて次の2種類の設定ができます。

1. 「電源投入時」

「電源投入時」を「オン」にすると、電源ケーブルで本機とコンセントを接続後、最初に電源を入れたとき(ダイレクトパワーオンも同様)に、事前に設定してあるパスワードの入力が要求されます。正しいパスワードを入力しないと、投写は開始しません。

2. 「ユーザーロゴ保護」

せっかくプロジェクターの所有者を明示するためにユーザーロゴを登録していても、ロゴ表示を変更されては意味がありません。「ユーザーロゴ保護」を「オン」にすると、ユーザーロゴに関する次の設定変更を禁止できます。

- ユーザーロゴのキャプチャ
- 環境設定メニューの「表示設定」で「背景表示」、「スタートアップスクリーン」、「A/Vミュート」の設定を変更する。

パスワードプロテクトの設定方法

パスワードプロテクトの設定は、下記の手順で行います。

操作



1 [静止] ボタンを約5秒間押し続けます。

パスワードプロテクト設定メニューが表示されます。

リモコン

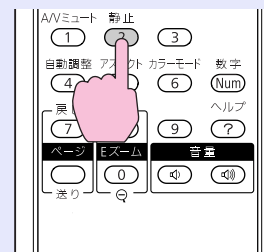

EB-W6の場合

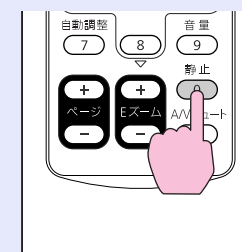

EB-X6/S6の場合

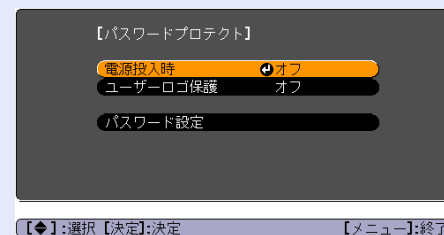

- すでにパスワードプロテクトが有効になっていると、パスワードの入力が要求されます。パスワードを正しく入力するとパスワードプロテクト設定メニューが表示されます。☛「パスワードの認証」 p.33
- パスワード設定をしたときは、盗難防止の効果をさらに高めるために製品同梱のパスワードプロテクトシールを本機のお好きな位置に貼ってください。



2 「電源投入時」を有効にします。

- (1) 「電源投入時」を選択し、[決定]ボタンを押します。
- (2) 「オン」を選択し、[決定]ボタンを押します。
- (3) [戻る]ボタンを押します。

3 「ユーザーロゴ保護」を有効にします。

- (1) 「ユーザーロゴ保護」を選択し、[決定]ボタンを押します。
- (2) 「オン」を選択し、[決定]ボタンを押します。
- (3) [戻る]ボタンを押します。

4 パスワードを設定します。

- (1) 「パスワード設定」を選択し、[決定]ボタンを押します。
- (2) 「パスワードを変更しますか?」と表示されるので、「はい」を選択し、[決定]ボタンを押します。初期設定でパスワードは「0000」に設定されています。必ず任意のパスワードに変更してください。「いいえ」を選択すると、手順1の画面に戻ります。

- (3) テンキー部の数字のボタンで4桁の数字を入力します。(EB-W6の場合は[Num]ボタンを押しながら、数字を入力します。) 入力したパスワードは「****」と表示されます。4桁目を入力すると、確認画面に切り替わります。

リモコン

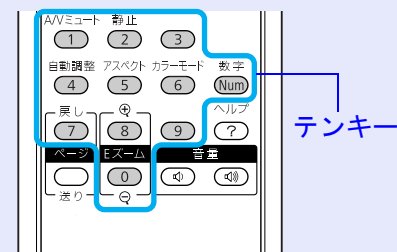

EB-W6の場合

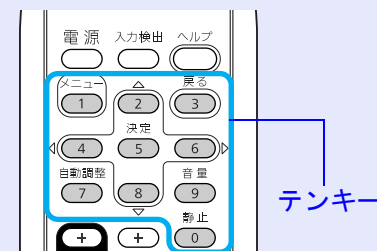

EB-X6/S6の場合

- (4) 入力したパスワードを再度入力します。「パスワード設定が終了しました。」とメッセージが表示されます。間違えてパスワードを入力した場合は、メッセージが表示されますのでパスワード設定をやり直してください。



■ パスワードの認証

パスワードの入力画面が表示されたら設定してあるパスワードをリモコンの数字ボタンを使って入力します。

操作

テンキー部の数字のボタンを押してパスワードを入力します。
(EB-W6の場合は [Num] ボタンを押しながら、入力します。)

正しいパスワードを入力し終わると投写が開始されます。

注意

- パスワードに関してお問い合わせいただいた際は、お客様のお名前や連絡先などをお聞きし、お客様から返送いただいた『お客様情報＋正式保証書発行カード』と照合しご本人様であることを確認させていただきます。同梱の『お客様情報＋正式保証書発行カード』に必要事項を記入して、必ず返送してください。
- 間違ったパスワードを続けて 3 回入力した場合は、「プロジェクターの動作を停止します。」と、メッセージが約5分間表示され、本機がスタンバイ状態になります。この場合は、電源プラグを抜いて差し直し、本機の電源を入れます。パスワードの入力を求める画面が表示されますので、パスワードを正しく入力してください。
- 万一、パスワードを忘れてしまったときは、画面に表示されている「問い合わせコード:xxxxx」の番号を控えて、プロジェクターインフォメーションセンターにご連絡いただき、その指示に従ってください。
☛ p.112
- 上記の操作を繰り返し、間違ったパスワードを続けて 30 回入力した場合は、次のメッセージが表示されパスワード入力もできなくなります。「プロジェクターの動作を停止します。各修理窓口へ修理を依頼してください。」☛ p.112

操作を制限する(操作ボタンロック)

次のどちらかを選んで本機の操作パネルのボタンをロックできます。

- 全ロック
操作パネルのボタンをすべてロックします。操作パネルからは電源のオン/オフを含めまったく操作できなくなります。
- 操作ロック
操作パネルの [⏻] ボタンを除くすべてのボタンをロックします。

イベントやショーなどで投写するだけで操作をできないようにしたり、学校などで操作できるボタンを制限したいときに便利です。リモコンからは通常どおり操作できます。

操作

1 [メニュー] ボタンを押して、環境設定メニューから「設定」→「操作ボタンロック」を選びます。

- EB-W6の場合 p. 37
- EB-X6の場合 p. 38
- EB-S6の場合 p. 39

リモコンの場合



EB-W6の場合



EB-X6/S6の場合

操作パネルの場合

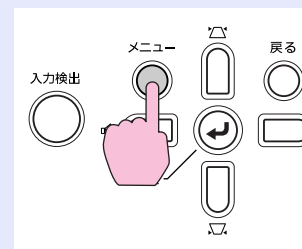

EB-W6/X6の場合

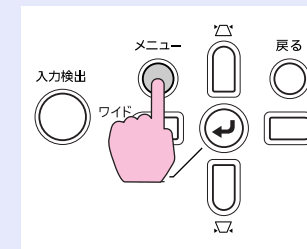

EB-S6の場合



EB-W6/X6の場合

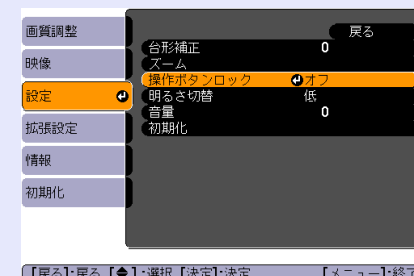

EB-S6の場合

使えるボタンと操作はメニューの下に表示されるガイドでご確認ください。

2 「全ロック」か「操作ロック」のどちらかを選択します。

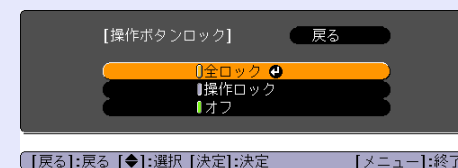

3 確認のメッセージが表示されるので、「はい」を選びます。

設定に従い、操作パネルのボタンがロックされます。



操作パネルのボタンロックを解除するには、次の2通りの方法があります。

- リモコンを使って、環境設定メニューの「設定」→「操作ボタンロック」を「オフ」に設定します。
- 操作パネルの[決定]ボタンを約7秒間押し続けると、メッセージが表示され、ロックが解除されます。

盗難防止用ロック

本機は無人になる部屋に天吊りなど固定設置されることが多いため、機器そのものを持ち出されないように次の機構があります。

• セキュリティスロット

Kensington社製のマイクロサーバーセキュリティシステムに対応したセキュリティスロットです。マイクロサーバーセキュリティシステムの詳細は、Kensington のホームページ <http://www.kensington.com/> でご確認ください。

• セキュリティケーブル取付け部

市販の盗難防止用ワイヤーロックなどを通して、机や柱などに固定できます。

■ ワイヤーロックの取り付け方

盗難防止用ワイヤーロックのワイヤーを通します。ワイヤーロックの施錠方法は、ワイヤーロックに添付の『取扱説明書』をご覧ください。

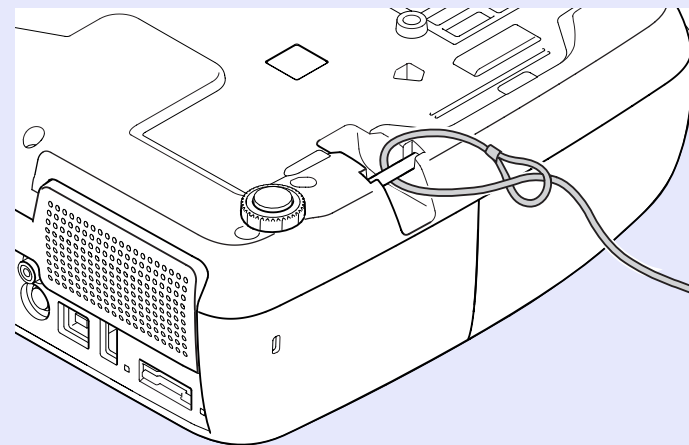



環境設定メニュー

ここでは、環境設定メニューの機能と操作方法について説明しています。

環境設定メニューの操作(EB-W6のみ)	37
環境設定メニューの操作(EB-X6のみ)	38
環境設定メニューの操作(EB-S6のみ)	39
機能一覧	40
• 画質調整メニュー	40
• 映像メニュー	41
• 設定メニュー	43
• 拡張設定メニュー	44
• 情報メニュー(表示のみ)	46
• 初期化メニュー	47

① トップメニューの選択

トップメニュー

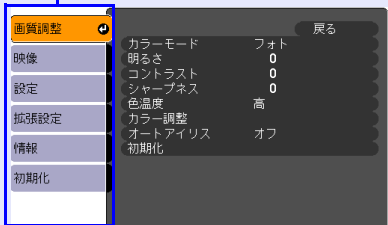

【左】:選択 【決定】:決定 【メニュー】:終了

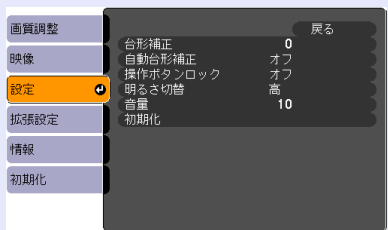
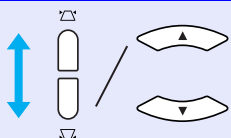

【左】:選択 【決定】:決定 【メニュー】:終了

② サブメニューの選択

サブメニュー(設定)

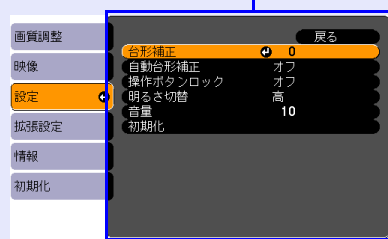

【戻る】:戻る 【左】:選択 【決定】:決定 【メニュー】:終了

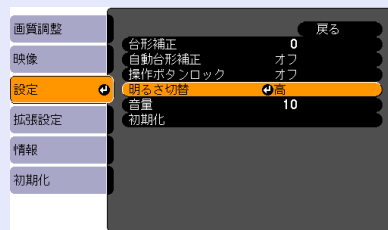
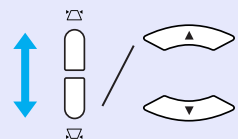

【戻る】:戻る 【左】:選択 【決定】:決定 【メニュー】:終了

③ 選択した項目の変更

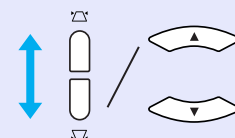
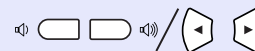

④ 終了

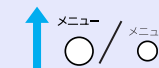
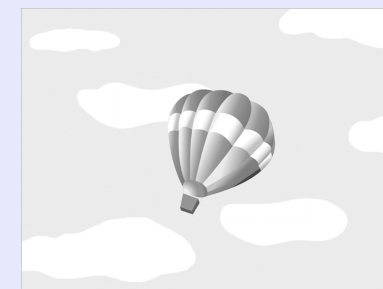

変更したい設定を選んで

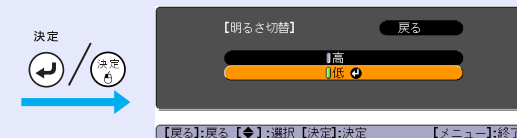

使用するボタン 操作パネルの場合

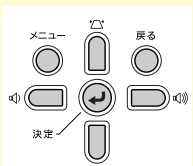

リモコンの場合



EPSON

① トップメニューの選択

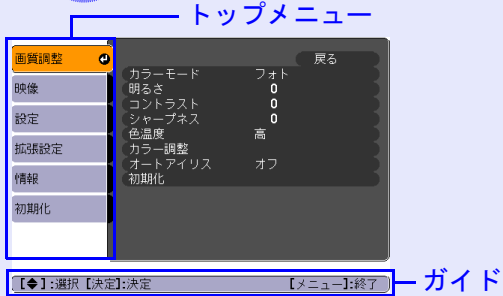

② サブメニューの選択

サブメニュー(設定)

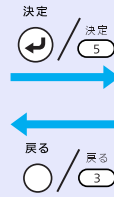
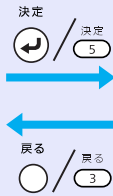
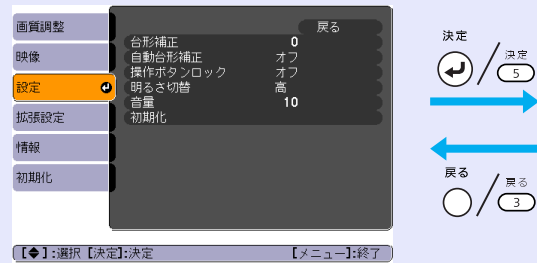

③ 選択した項目の変更



④ 終了



変更したい設定を選んで



【戻る】:戻る 【決定】:選択 【決定】:決定 【メニュー】:終了

使用するボタン 操作パネルの場合

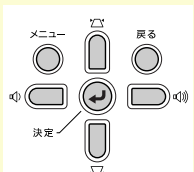

リモコンの場合



① トップメニューの選択

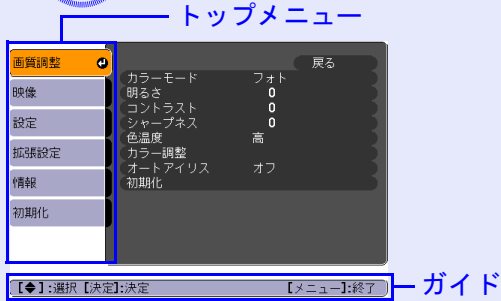

② サブメニューの選択

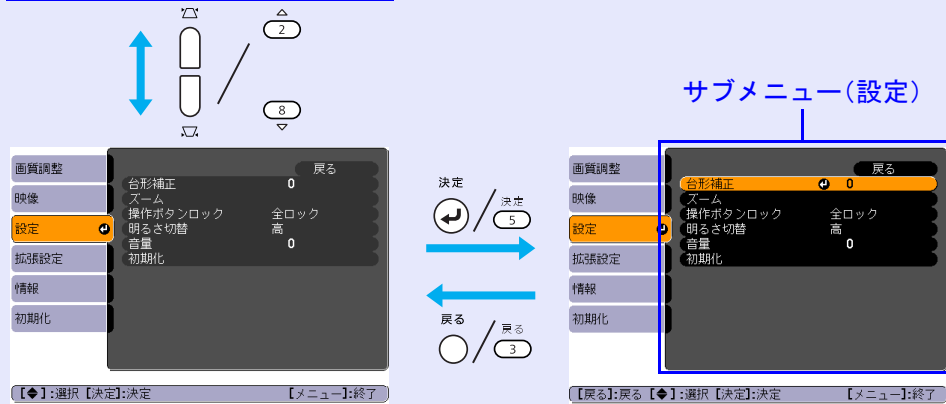

③ 選択した項目の変更

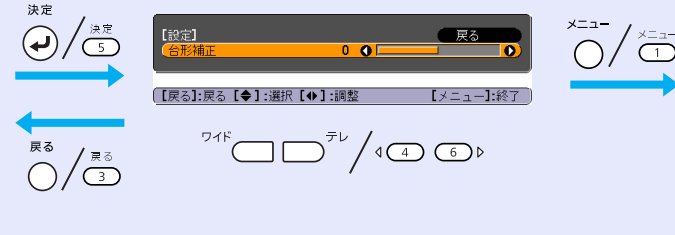

④ 終了



変更したい設定を選んで

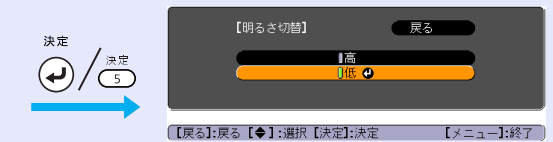

使用するボタン 操作パネルの場合

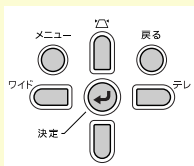

リモコンの場合



画質調整メニュー

現在投写している映像信号により設定できる項目が以下の画面図のとおり異なります。設定した内容は映像信号ごとに保持されます。

コンピュータ映像

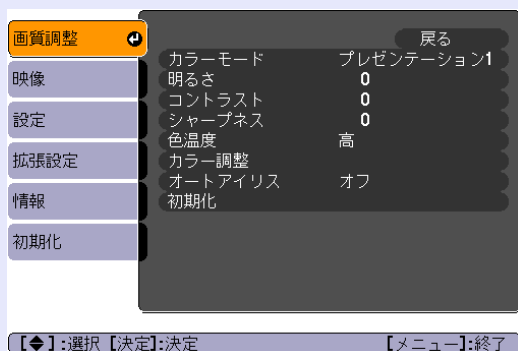

コンポーネントビデオ▶/コンポジットビデオ▶/S-ビデオ▶

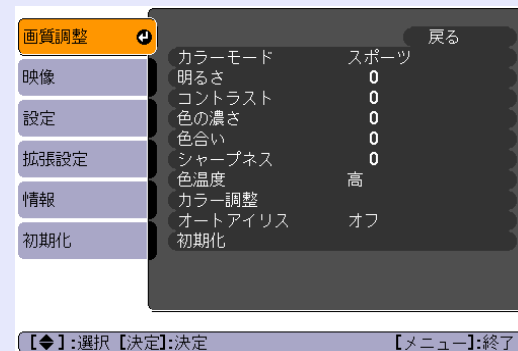

サブメニュー	機能
カラーモード	使用シーンに応じて、画質を選択できます。👉 p. 20
明るさ	映像の明るさを調整します。
コントラスト▶	映像の明暗の差を調整します。
色の濃さ	映像の色の濃さを調整します。
色合い	(コンポジットビデオ/S-ビデオの場合は、NTSC系の信号入力時のみ調整可能) 映像の色合いを調整します。
シャープネス	映像のシャープ感を調整します。
色温度	映像全体の色合いを調整します。「高」を選択すると青みがかった映像になり、「低」を選択すると赤みを帯びた映像になります。 (「画質調整」→「カラーモード」の調整値を「sRGB▶」に設定していると、本項目は選択できません。)
カラー調整	赤、緑、青: 各色の強さを個別に調整します。 (「画質調整」→「カラーモード」の調整値を「sRGB▶」に設定していると、本項目は選択できません。)
オートアイリス	(「画質調整」→「カラーモード」の調整値を「ダイナミック」「シアター」に設定しているときだけ、本項目は選択できます。) 映像に合わせて最適な光量に調整する(オン)/しない(オフ)を設定します。👉 p. 21
初期化	「画質調整」メニューの調整値を初期値に戻します。全メニュー項目の設定を初期値に戻すときは 👉 p. 47

映像メニュー

現在投写している映像信号により設定できる項目が以下の画面図のとおり異なります。設定した内容は映像信号ごとに保持されます。

コンピュータ映像

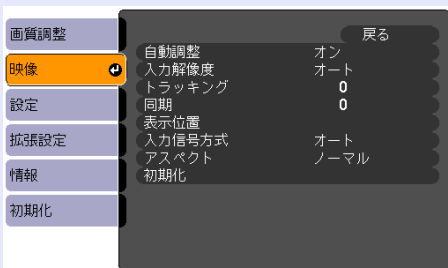

【◆】:選択 【決定】:決定 【メニュー】:終了

HDMI映像 (EB-W6のみ)

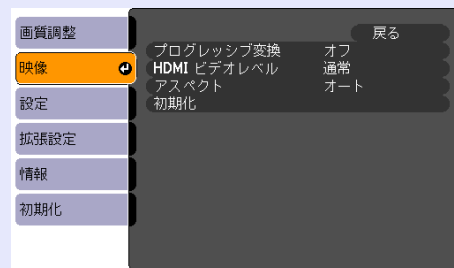

【◆】:選択 【決定】:決定 【メニュー】:終了

コンポーネントビデオ▶

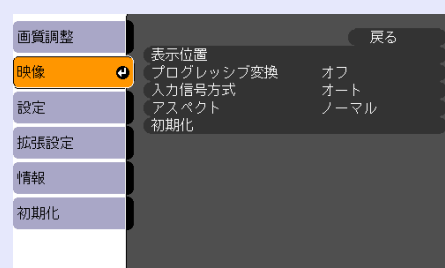

【◆】:選択 【決定】:決定 【メニュー】:終了

コンポジットビデオ▶/S-ビデオ▶

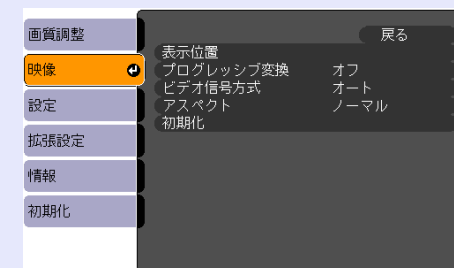

【◆】:選択 【決定】:決定 【メニュー】:終了

サブメニュー	機能
自動調整	入力信号が切り替わったときに、映像を最適な状態に自動調整する(オン)/しない(オフ)を設定します。 ● p. 58
入力解像度	「オート」にしていると、入力信号の解像度を自動で判別します。「オート」に設定していて投写映像が欠けるときは、接続しているコンピュータに合わせてワイド画面は「ワイド」に、4:3や5:4画面は「ノーマル」に設定してください。
トラッキング▶	映像に縦の縞模様が出るときに調整します。 ● p. 58
同期▶	映像にちらつき、ぼやけ、横ノイズが出るときに調整します。 ● p. 58
表示位置	映像の一部が欠けているときに表示位置を上下左右に移動し映像がすべて投写されるように調整します。
プログレッシブ▶ 変換	(コンポーネントビデオ、HDMIは、480i/576i信号入力時のみ設定可能) オフ:IP変換を各フィールドの画面内で行います。動きの大きい映像をお楽しみいただくときに適しています。 オン:インタレース▶(i)信号をプログレッシブ▶(p)に変換します。静止画に適しています。
HDMIビデオレベル (EB-W6のみ)	(デジタルRGB信号入力時は設定不可) 本機のHDMI入力端子とDVDプレーヤーなどを接続しているときに、DVDプレーヤーのビデオレベルの設定に合わせて本機のビデオレベルを設定します。
入力信号方式	コンピュータ入力端子からの入力信号を選択します。 「オート」にすると、接続機器に応じて自動的に入力信号を設定します。 「オート」に設定していて、色が正しく表示されない場合は、接続している機器の信号に応じて適切な信号を選択してください。



サブメニュー	機能
ビデオ信号方式	「オート」にすると、ビデオ信号を自動認識します。「オート」に設定していて、映像にノイズが入ったり、映像が映らないなどのトラブルが起きるときは、接続している機器の信号に応じて適切な信号を選択してください。
アスペクト	映像の アスペクト比 ▶を設定します。👉 p. 23
初期化	「映像」メニューのうち、「入力信号方式」を除くすべての調整値を初期値に戻します。 全メニュー項目の設定を初期値に戻すときは 👉 p. 47



設定メニュー

EB-W6/X6の場合

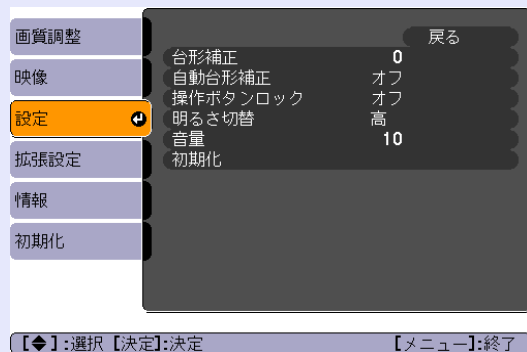

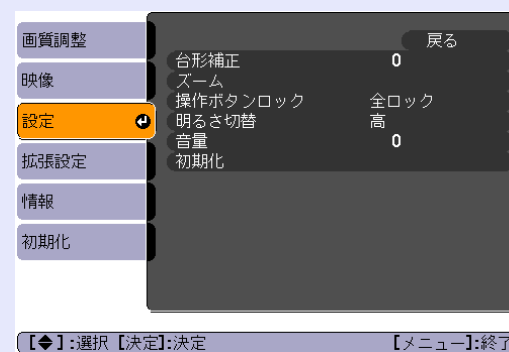

EB-S6の場合



サブメニュー	機能
台形補正	台形にゆがんだ画面を垂直方向に補正します。👉『セットアップガイド』
自動台形補正 (EB-W6/X6のみ)	台形補正を自動的に行います。 (「拡張設定」→「設置モード」で「フロント」を選択しているときのみ指定できます。)
ズーム (EB-S6のみ)	テレ/ワイドを設定します。
操作ボタンロック	本機操作パネルの操作制限を設定します。👉 p. 34
明るさ切替	ランプの明るさを2段階で切り替えることができます。 暗い部屋で投写したり小さなスクリーンに映す場合に、投写映像が明るすぎるときは「低」に設定します。「低」で使用すると、投写中の消費電力、ランプ寿命が次のように変わり、ファン回転音も低下します。消費電力:40W減、ランプ寿命:1.3倍
音量	音量を調整します。
初期化	「設定」メニューのすべての調整値を初期値に戻します。 全メニュー項目の設定を初期値に戻すときは 👉 p. 47

拡張設定メニュー



サブメニュー	機能
表示設定	<p>本機の表示に関する設定を行います。</p> <p>メッセージ表示:入力ソースを切り替えたときの入力ソース名、カラーモードを切り替えたときのカラーモード名、映像信号が入力されていないときなどのメッセージ表示を画面に表示する(オン)/しない(オフ)を設定します。</p> <p>背景表示*¹:映像信号が入力されていないときなどの画面の状態を「黒」、「青」、「ロゴ」のいずれかで設定します。</p> <p>スタートアップスクリーン*¹:スタートアップスクリーン(投写開始時に投写される映像)を起動時に表示する(オン)/しない(オフ)を設定します。</p> <p>A/Vミュート*¹:A/Vミュート時に表示する画面を「黒」、「青」、「ロゴ」のいずれかで設定します。</p>
ユーザーロゴ	<p>背景表示、A/Vミュート時などに表示するユーザーロゴを変更します。  p. 73</p>
設定モード	<p>本機の設置状態に合わせて次の中から設定します。  p. 65</p> <p>「フロント」「フロント・天吊り」「リア」「リア・天吊り」</p> <p>リモコンの[A/Vミュート]ボタンを約5秒間押し続けると、天吊りの設定を次のように切り替えることができます。</p> <p>「フロント」⇄「フロント・天吊り」</p> <p>「リア」⇄「リア・天吊り」</p>



サブメニュー	機能
動作設定	<p>ダイレクトパワーオン:ダイレクトパワーオンさせる(オン)/させない(オフ)を設定します。 「オン」に設定しているときは、停電復旧時などにコンセントに電源プラグが差し込まれた状態になっていると本機の電源がオンになりますので、注意してください。</p> <p>スリープモード:「オン」に設定すると、映像信号が未入力のまま、なにも操作しないときに自動で電源を切ります。</p> <p>スリープモード時間:スリープモードを「オン」にしたときに自動で電源を切るまでの時間を1～30分の1分単位で設定します。</p> <p>レンズカバータイマ:「オン」に設定するとレンズカバーを閉めてから約30分後に自動で電源を切ります。</p> <p>高地モード:標高約1500m以上でお使いの場合は「オン」にします。</p>
USB Type B	<p>本機とコンピュータをUSBケーブルで接続してコンピュータの映像を投写するときには「USB Display」に設定します。</p> <p>● 『セットアップガイド』</p> <p>リモコンでマウスポインタを操作するときは「ワイヤレスマウス」に設定します。 ● p. 84</p> <p>リモコンでページ送り/戻しの操作をするときは「ページ送り/戻し」に設定します。 ● p. 83</p>
<u>Link 21L</u> ▶	<p>ユーティリティソフトEMP Link 21Lを使用する/しないを設定します。USB通信ドライバをインストールした以降に「オン」に設定してお使いください。</p>
言語	<p>メッセージやメニューに表示する言語を設定します。</p>
初期化	<p>「拡張設定」メニューのうち、「表示設定^{※1}」、「動作設定^{※2}」の調整値を初期値に戻します。</p> <p>全メニュー項目の設定を初期値に戻すときは ● p. 47</p>

※1 「パスワードプロテクト」で「ユーザーロゴ保護」を「オン」にしていると、ユーザーロゴに関する設定の変更はできません。「ユーザーロゴ保護」を「オフ」にしてから設定を変更してください。 ● p. 31

※2 「高地モード」は除く。



情報メニュー(表示のみ)

投写している映像信号や本機の状態を確認できます。現在投写している映像信号により表示される項目が以下の画面図のとおり異なります。

コンピュータ映像 / コンポーネントビデオ▶ /HDMI 画像 (EB-W6 のみ)

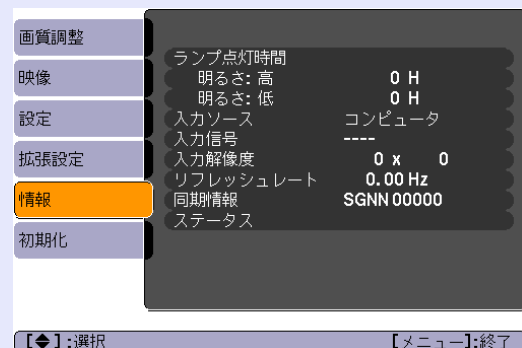

コンジットビデオ▶/S-ビデオ▶

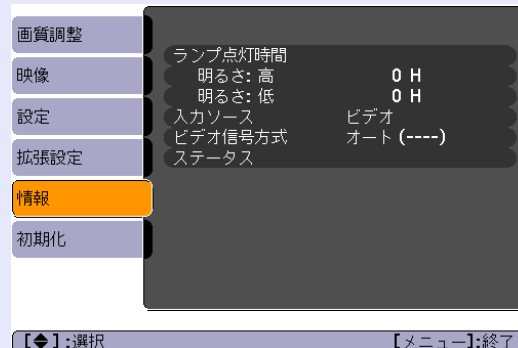

USB Display/スライドショー (EB-W6のみ)



サブメニュー	機能
ランプ点灯時間	ランプの累積使用時間*を表示しています。 ランプ寿命警告時間に達すると、文字が黄色に変わります。
入力ソース	現在投写中の機器を接続している入力端子名を表示しています。
入力信号	「映像」メニューの「入力信号方式」の設定内容を「入力ソース」に応じて表示しています。
入力解像度	入力解像度を表示しています。
ビデオ信号方式	「映像」メニューの「ビデオ信号方式」の設定内容を表示しています。
リフレッシュレ ート▶▶	リフレッシュレートを表示しています。
同期▶▶情報	映像信号の情報を表示しています。 お問い合わせ時に、この値を確認することがあります。
ステータス	本機に発生した異常についての情報です。 お問い合わせ時に、この値を確認することがあります。

* 累積使用時間が0～10時間までは「0H」と表示されます。10時間以上は「10H」、「11H」と1時間単位で表示されます。

初期化メニュー

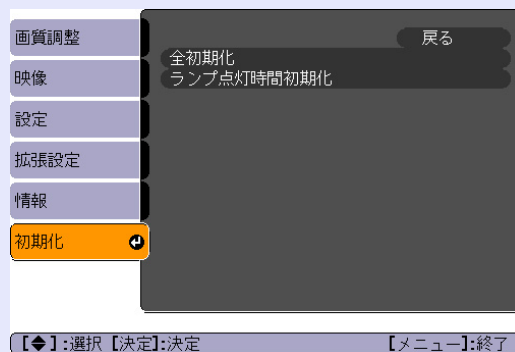

サブメニュー	機能
全初期化	環境設定メニューの全項目を初期設定に戻します。 「入力信号方式」、「ユーザーロゴ」、「ランプ点灯時間」、「言語」は初期値に戻りません。
ランプ点灯時間初期化	ランプ点灯時間の累積をクリアし、「0H」に戻します。ランプを交換したときに行ってください。



困ったときに

ここでは、想定されるトラブルと、その対処法などについて説明しています。

ヘルプの見方.....	49
故障かなと思ったら.....	51
•インジケータの見方.....	51
○インジケータが赤色点灯時.....	52
☼・⚡インジケータがオレンジ点滅/点灯時.....	54
•インジケータを見てもわからないとき.....	55
映像に関するトラブル.....	56
投写開始時のトラブル.....	60
その他のトラブル.....	61

トラブル発生時の解決方法を投写映像に表示できます。質問に答えていくと適切な状態に設定することもできます。

操作

1 【ヘルプ】ボタンを押します。

ヘルプ画面が表示されます。

リモコンの場合



EB-W6の場合



EB-X6/S6の場合

操作パネルの場合

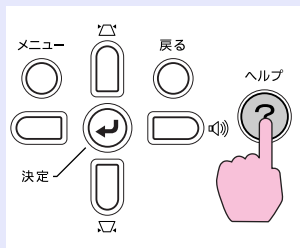

EB-W6/X6の場合

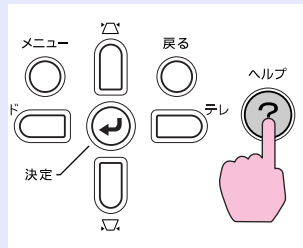

EB-S6の場合

2 項目を選択します。

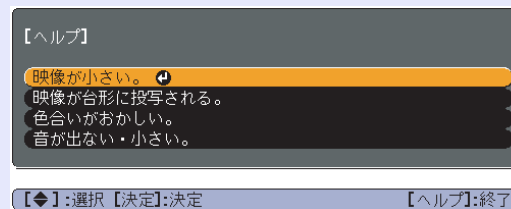

リモコンの場合

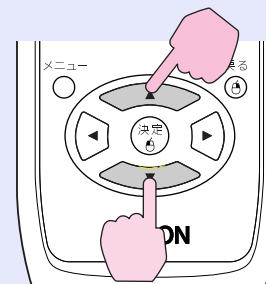

EB-W6の場合

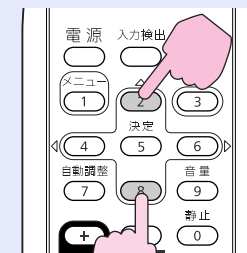

EB-X6/S6の場合

操作パネルの場合

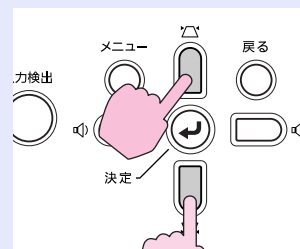

EB-W6/X6の場合

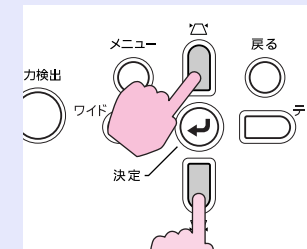

EB-S6の場合



3 項目を決定します。

リモコンの場合

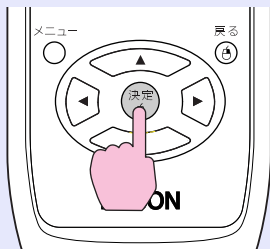

EB-W6の場合



EB-X6/S6の場合

操作パネルの場合

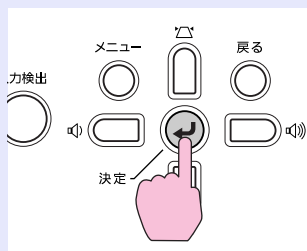

EB-W6/X6の場合

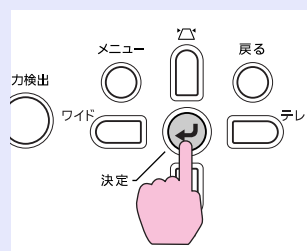

EB-S6の場合

以下の画面のように質問と対処法が表示されます。
[ヘルプ]ボタンを押すとヘルプは解除されます。

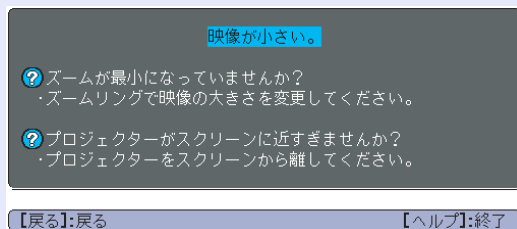

- ヘルプ機能を使ってもわからないときは、「故障かなと思ったら」(☞ p.51)をご覧ください。
- お使いの機種により表示されるヘルプの内容は異なります。



故障かな?と思ったら、まず本機のインジケータをご覧になり下記の「インジケータの見方」で本機の状態をご確認ください。インジケータをご覧になってもわからないときは、「インジケータを見てもわからないとき」を確認してください。👉 p.55

インジケータの見方



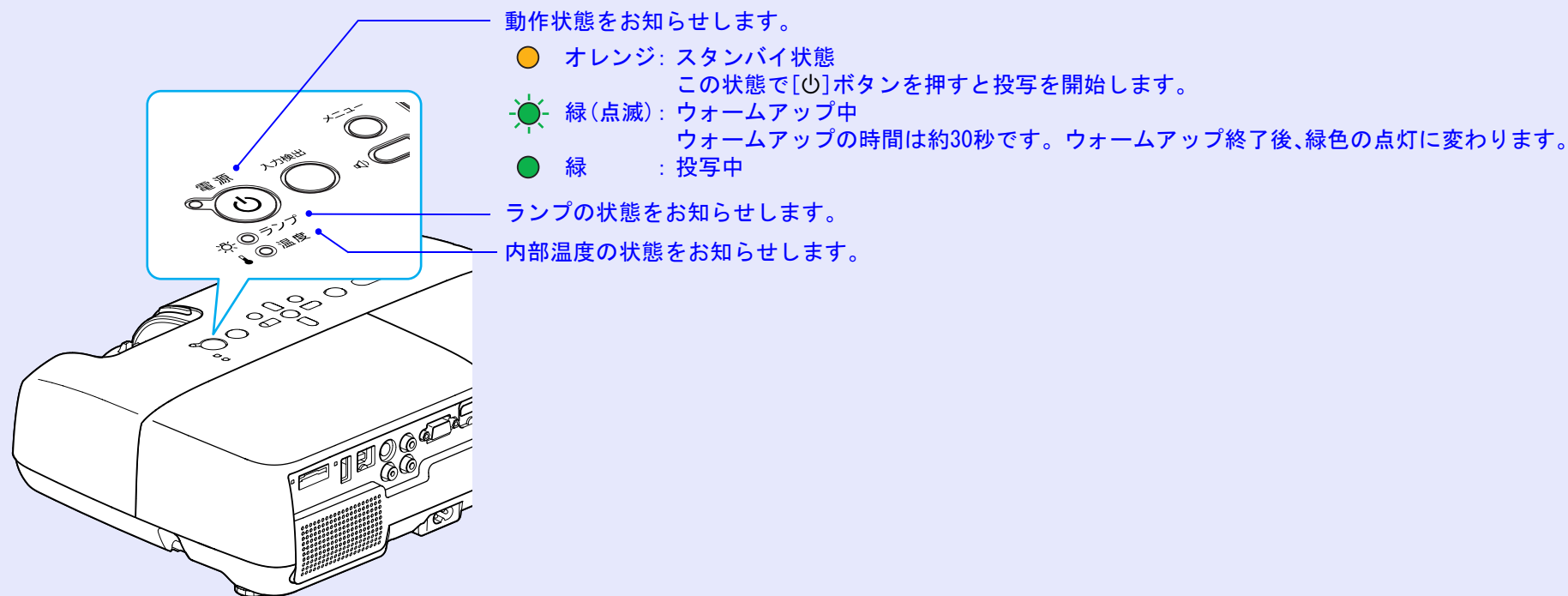



本機には、次の3種類のインジケータがあり本機の状態をお知らせします。



インジケータの状態とその対処方法については、次の表を参照してください。
インジケータがすべて消灯している場合は、電源ケーブルが正しく接続されていないか、または電気が供給されていません。
電源ケーブルを抜いても⏻インジケータがしばらく点灯したままになることがあります。故障ではありません。









■ 電源インジケータが赤色点灯時 異常

● : 点灯  : 点滅 ○ : 消灯

状態	原因	処置または状態
電源 ● 赤 投影 ● 赤 温度 ● 赤	内部異常	ご使用をやめ、電源プラグをコンセントから抜き、お買い上げの販売店または本書に記載の連絡先に修理を依頼してください。  p. 112
電源 ● 赤 投影 ○ 温度 ● 赤	ファン異常 センサ異常	ご使用をやめ、電源プラグをコンセントから抜き、お買い上げの販売店または本書に記載の連絡先に修理を依頼してください。  p. 112
電源 ● 赤 投影 ● 赤 温度 ● 赤	オートアイリス異常	ご使用をやめ、電源プラグをコンセントから抜き、お買い上げの販売店または本書に記載の連絡先に修理を依頼してください。  p. 112
電源 ● 赤 投影 ○ 温度 ● 赤	内部高温異常 (オーバーヒート)	<p>ランプが自動的に消灯し、投写できなくなります。約5分間は、そのままの状態待ちます。約5分後、スタンバイ状態になりますので、次の2点を確認してください。</p> <ul style="list-style-type: none"> ● エアークフィルタ・排気口がふさがれていないか、壁際に設置されていないか確認します。 ● エアークフィルタが目詰まりしているときは、掃除または交換をします。  p. 66, 71 <p>上記を確認後もエラーになるときは、ご使用をやめ、電源プラグをコンセントから抜き、お買い上げの販売店または本書に記載の連絡先に修理を依頼してください。  p. 112</p>
		標高1500m以上の場所でお使いのときは、「高地モード」を「オン」にしてください。  p. 45



● : 点灯  : 点滅 ○ : 消灯

状態	原因	処置または状態
 ● 赤  ● 赤  ○	ランプ異常 ランプ点灯失敗 ランプカバー開放 状態	<p>次の2点を確認してください。</p> <ul style="list-style-type: none"> ● ランプを取り出してランプが割れていないか確認します。  p. 69 ● エアークフィルタを掃除します。  p. 66 <p>割れていないとき → ランプを再セットして、電源を入れます。 それでもエラーになるとき → 新しいランプに交換してから電源を入れます。 それでもエラーになるとき → ご使用をやめ、電源プラグをコンセントから抜き、お買い上げの販売店または本書に記載の連絡先に修理を依頼してください。  p. 112</p> <p>割れているとき → お買い上げの販売店または本書に記載の連絡先にご相談ください(ランプを交換しないと映像を投写することはできません)。  p. 112</p> <p>ランプカバーやランプが確実に取り付けられているか確認してください。  p. 69 ランプカバーとランプの取り付けが不完全なときはランプが点灯しません。</p> <p>標高1500m以上の場所でお使いのときは、「高地モード」を「オン」にしてください。  p. 45</p>



■ 点滅・点灯インジケータがオレンジ点滅/点灯時 **警告**

● :点灯 ● :点滅 ○ :消灯 ○ :本機の状態により異なる場合

状態	原因	処置または状態
電源 ● 赤 点滅 ○ 点灯 ● オレンジ	高温警告	(異常ではありません。ただし、さらに高温になると投写を自動停止します。) ● エアークフィルタ・排気口がふさがれていないか、壁際に設置されていないか確認してください。 ● エアークフィルタが目詰まりしている場合は、掃除または交換をしてください。☞ p. 66, 71
電源 ○ 点滅 ● オレンジ 点灯 ○	ランプ交換勧告	新しいランプに交換してください。☞ p. 69 交換時期を超えて使い続けると、ランプが破裂する可能性が一段と高くなります。すみやかに新しいランプと交換してください。



- インジケータは異常を示してないのに、投写映像が異常のときは、「インジケータを見てもわからないとき」(☞ p.55)をご覧ください。
- 各インジケータがこの表にない状態のときは、ご使用をやめ、電源プラグをコンセントから抜き、お買い上げの販売店または本書に記載の連絡先に修理を依頼してください。☞ p.112

インジケータを見てもわからないとき

まず、下記をご覧になりどのトラブルに該当するかを確認し、参照先で詳細な内容をご覧ください。

映像に関するトラブル

- 映像が表示されない [☞ p.56](#)
投写を開始しない・真っ黒の映像になる・青い映像になるなど...
- 動画が表示されない [☞ p.56](#)
コンピュータで再生する動画が黒くなり映像が投写されない。
- 自動的に投写が消える [☞ p.56](#)
- 「この信号は本プロジェクターでは受けられません。」と表示される [☞ p.57](#)
- 「映像信号が入力されていません。」と表示される [☞ p.57](#)
- ぼやける、ピントが合わない [☞ p.57](#)
- ノイズが入る、乱れる [☞ p.58](#)
ノイズが入る・乱れる・市松模様のようにモノクロのチェックになるなど...
- 映像が切れる(大きい)、小さい、アスペクトが合っていない [☞ p.58](#)
映像の一部分しか投写されない、映像の縦横の比率が正しくないなど...
- 色合いが違う [☞ p.59](#)
全体が赤紫がかっている・緑色がかっている・モノクロになる・色がくすむなど...
(コンピュータのモニターや液晶画面とは色の再現性が異なるため、プロジェクターでの投写映像とモニターでの表示の色合いは必ずしも一致しませんが、異常ではありません。)
- 暗い [☞ p.60](#)
- 外部モニターに表示されない(EB-X6/S6のみ) [☞ p.60](#)

投写開始時のトラブル

- 電源が入らない [☞ p.60](#)

■ その他のトラブル

- 音が出ない・小さすぎる [☞ p.61](#)
- リモコンで操作できない [☞ p.61](#)
- メッセージやメニューが日本語で表示されない [☞ p.62](#)

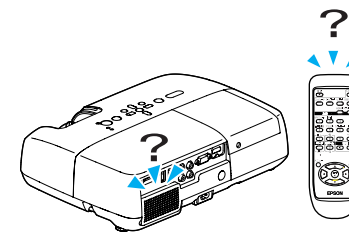

■ 映像に関するトラブル

■ 映像が表示されない

確認	対処法
[⏻]ボタンを押しましたか？	[⏻]ボタンを押して電源を入れます。
インジケータがすべて消灯していませんか？	電源ケーブルが正しく接続されていないか、または電気が供給されていません。本機に電源ケーブルを正しく接続してください。☛『セットアップガイド』または、電気が供給されるようにブレーカーなどを確認してください。
A/Vミュートの状態になっていませんか？	リモコンの[A/Vミュート]ボタンを押してA/Vミュートを解除します。☛ p. 22
レンズカバーが閉じていませんか？	レンズカバーを開けます。
環境設定メニューの設定で間違っているものはありませんか？	全初期化してみてください。☛「初期化」→「全初期化」 p. 47
入力映像そのものが真っ黒になっていませんか？ <div style="background-color: black; color: white; padding: 2px; text-align: center;">コンピュータ投写時のみ</div>	スクリーンセーバーなどで入力映像が真っ黒になっていることがあります。
映像の信号形式の設定は合っていますか？ <div style="background-color: black; color: white; padding: 2px; text-align: center;">ビデオ機器投写時のみ</div>	接続している機器の信号に応じて適切な設定にします。☛「映像」→「ビデオ信号方式」 p. 42

■ 動画が表示されない

確認	対処法
コンピュータ映像信号が外部と液晶画面の両方に出力されていませんか？ <div style="background-color: black; color: white; padding: 2px; text-align: center;">ノートや液晶一体型タイプのコンピュータ投写時のみ</div>	映像信号を外部のみの出力に切り替えます。☛コンピュータに添付の『取扱説明書』、あるいはお使いのコンピュータのメーカーにお問い合わせください。

■ 自動的に投写が消える

確認	対処法
「スリープモード」を「オン」にしていませんか？	[⏻]ボタンを押して電源を入れます。「スリープモード」を働かせないときは設定を「オフ」にしてください。☛「拡張設定」→「動作設定」→「スリープモード」 p. 45

■「この信号は本プロジェクターでは受けられません。」と表示される

確認	対処法
映像の信号形式の設定は合っていますか？ ビデオ機器投写時のみ	接続している機器の信号に応じて適切な設定にします。☛「映像」→「ビデオ信号方式」 p. 41
映像信号の解像度やリフレッシュレートが対応するモードですか？ コンピュータ投写時のみ	コンピュータから出力されている映像信号の解像度・リフレッシュレートの変更は、コンピュータの取扱説明書などをご確認ください。☛「対応解像度一覧」 p. 98

■「映像信号が入力されていません。」と表示される

確認	対処法
ケーブル類が正しく接続されていますか？	投写に必要なケーブルが確実に接続されているか確認します。☛『セットアップガイド』
接続した入力端子を正しく選択していますか？	リモコンか操作パネルの[入力検出]ボタンを押して映像を切り替えます。☛ p. 18
接続されたコンピュータやビデオ機器の電源は入っていますか？	それぞれの機器の電源を入れます。
プロジェクターに映像信号が出力されていますか？ ノートや液晶一体型タイプのコンピュータ投写時のみ	映像信号がコンピュータの液晶モニターや付属モニターにだけ出力されている場合は、外部にも出力するように切り替えてください。外部に映像信号を出力すると、液晶モニターや付属モニターに映像が出せないモデルもあります。☛コンピュータの『取扱説明書』『外部出力のしかた』や「外付けモニターへ出力のしかた」など 本機やコンピュータの電源を入れた状態で接続を行うと、コンピュータの映像信号を外部に切り替える[Fn](ファンクションキー)が働かないことがあります。本機およびコンピュータの電源を入れ直してください。☛『セットアップガイド』

■ぼやける、ピントが合わない

確認	対処法
ピントは正しく調整されていますか？	フォーカスリングでピントを合わせます。☛『セットアップガイド』
投写距離は最適ですか？	投写距離の推奨範囲を外れていませんか？ 推奨範囲内で設置してください。☛ p. 76



確認	対処法
台形補正の調整値を大きくしていませんか？	投写角度を小さくして台形補正の調整値を小さくしてください。☛『セットアップガイド』
レンズが結露していませんか？	寒い部屋から急に暖かい部屋に持ち込んだり急激に暖房したときなど、レンズの表面が結露して映像がぼやけることがあります。お使いになる1時間くらい前に使用する部屋に本機を設置するようにします。結露してしまったときは、電源を切ってしばらくそのまま放置してください。

■ ノイズが入る、乱れる

確認	対処法
映像の信号形式の設定は合っていますか？ ビデオ機器投写時のみ	接続している機器の信号に応じて適切な設定にします。☛「映像」→「ビデオ信号方式」 p. 42
ケーブル類は正しく接続されていますか？	投写に必要なケーブルが確実に接続されているか確認します。☛『セットアップガイド』
ケーブルを延長していませんか？	ケーブルを延長するとノイズが入ることがあります。同梱のケーブルを接続して確認してください。
解像度の選択は正しいですか？ コンピュータ投写時のみ	本機に対応する信号にコンピュータを合わせてください。 ☛「対応解像度一覧」 p. 98 ☛コンピュータの『取扱説明書』など
「同期▶▶・トラッキング▶▶」は正しく調整されていますか？ コンピュータ投写時のみ	リモコンの[自動調整]ボタンまたは操作パネルの[決定]ボタンを押して、自動調整を行います。自動調整を行っても調整しきれないときは、環境設定メニューの「同期」、「トラッキング」で調整することもできます。☛「映像」→「トラッキング」、「同期」 p. 41

■ 映像が切れる(大きい)、小さい、アスペクトが合っていない

確認	対処法
ワイドパネルのコンピュータ映像を投写していますか？ コンピュータ投写時のみ	接続している機器の信号に応じて適切な設定にします。☛「映像」→「入力解像度」 p. 41
Eズームで拡大したままになっていませんか？	リモコンの[戻る]ボタンを押してEズーム機能を解除します。☛ p. 29

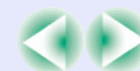

確認	対処法
「表示位置」は正しく調整されていますか？	コンピュータ映像投写時は、リモコンの[自動調整]ボタンまたは操作パネルの[決定]ボタンを押して、自動調整を行います。自動調整を行っても調整しきれないときは、環境設定メニューの「表示位置」で調整することもできます。 コンピュータ映像以外の信号を投写時は、環境設定メニューの「表示位置」で調整します。 ☛「映像」→「表示位置」 p. 41
デュアルディスプレイの設定をしていませんか？ コンピュータ投写時のみ	接続しているコンピュータのコントロールパネルの「画面のプロパティ」でデュアルディスプレイの設定をしていると、コンピュータ画面の映像が半分くらいしか投写されません。コンピュータ画面の映像をすべて投写するときは、デュアルディスプレイの設定を解除します。☛コンピュータのビデオドライバの『取扱説明書』
解像度の選択は正しいですか？ コンピュータ投写時のみ	本機に対応する信号にコンピュータを合わせてください。 ☛「対応解像度一覧」 p. 98 ☛コンピュータの『取扱説明書』など

■ 色合いが違う

確認	対処法
入力信号の設定が接続機器の信号と合っていますか？	以下のとおり接続している機器の信号に応じて適切な設定にします。 コンピュータ入力端子に接続した機器の映像のとき ☛「映像」→「入力信号方式」 p. 41 ビデオ、S-ビデオ入力端子に接続した機器の映像のとき ☛「映像」→「ビデオ信号方式」 p. 42
映像の明るさは正しく調整されていますか？	環境設定メニューの「明るさ」を調整してください。☛「画質調整」→「明るさ」 p. 40
ケーブル類が正しく接続されていますか？	投写に必要なケーブルが確実に接続されているか確認します。☛『セットアップガイド』
コントラスト▶▶は正しく調整されていますか？	環境設定メニューの「コントラスト」を調整してください。☛「画質調整」→「コントラスト」 p. 40
適切なカラー調整に設定されていますか？	環境設定メニューの「カラー調整」を調整してください。☛「画質調整」→「カラー調整」 p. 40
色の濃さ、色合いは正しく調整されていますか？ ビデオ機器投写時のみ	環境設定メニューの「色の濃さ」、「色合い」を調整してください。☛「画質調整」→「色の濃さ」、「色合い」 p. 40



■ 暗い

確認	対処法
映像の明るさは正しく設定されていますか？	環境設定メニューの「明るさ」や「明るさ切替」を設定してください。 ☛「画質調整」→「明るさ」 p. 40 ☛「設定」→「明るさ切替」 p. 43
<u>コントラスト</u> ▶は正しく調整されていますか？	環境設定メニューの「コントラスト」を調整してください。 ☛「画質調整」→「コントラスト」 p. 40
ランプの寿命ではありませんか？	ランプの寿命が近づくと映像が暗くなったり、色合いが悪くなります。新しいランプと交換してください。☛ p. 68

■ 外部モニタに表示されない(EB-X6/S6のみ)

確認	対処法
コンピュータ入力端子以外から入力している映像を表示させようとしていませんか？	外部モニタに表示できる映像はコンピュータ入力端子からのコンピュータ映像信号のみです。☛ p. 79

■ 投写開始時のトラブル

■ 電源が入らない

確認	対処法
[⏻]ボタンを押しましたか？	[⏻]ボタンを押して電源を入れます。
インジケータがすべて消灯していませんか？	電源ケーブルが正しく接続されていないか、電気が供給されていません。本機に電源ケーブルを正しく接続してください。☛『セットアップガイド』または、電気が供給されるようにブレーカーなどを確認してください。
電源ケーブルを触ると、インジケータが点いたり消えたりしませんか？	電源ケーブルが接触不良を起こしているか、電源ケーブルが故障している可能性があります。電源ケーブルを差し直してください。それでも直らないときは、ご使用をやめ電源プラグをコンセントから抜き、お買い上げの販売店または本書に記載の連絡先にご相談ください。☛ p. 112
操作ボタンロックが「全ロック」になっていませんか？	操作パネルの[決定]ボタンを約7秒間押し続けると、メッセージが表示されロックが解除されます。☛ p. 34



確認	対処法
ダイレクトパワーオフをした直後に電源ケーブルのプラグを挿し直したかブレーカーをオンにしていませんか？	「ダイレクトパワーオン」を「オン」に設定しているときに左記の操作をすると電源が入らないことがあります。[⏻]ボタンを押すと電源が入ります。

■ その他のトラブル

■ 音が出ない・小さすぎる

確認	対処法
音声入力は正しく接続されていますか？	音声入力端子にケーブルを接続しているか確認してください。
音量調整が最小になっていませんか？	聞こえる音量に調整してください。👉『セットアップガイド』
A/Vミュートの状態になっていませんか？	リモコンの[A/Vミュート]ボタンを押してA/Vミュートを解除します。👉 p. 22
オーディオケーブルの仕様は「抵抗なし」となっていますか？	市販のオーディオケーブルを使う場合は「抵抗なし」と表記されているものをお使いください。

■ リモコンで操作できない

確認	対処法
リモコンの発光部を本機のリモコン受光部に向けて操作していますか？	リモコン受光部に向かって操作してください。操作可能範囲は、左右約30°、上下約15°です。👉『セットアップガイド』
本機から離れすぎていませんか？	操作可能距離は、約6mです。👉『セットアップガイド』
リモコン受光部に直射日光や蛍光灯の強い光が当たっていませんか？	強い光などがリモコン受光部に当たる場所を避けて設置してください。
乾電池が消耗していたり、乾電池の向きを間違えてセットしていませんか？	新しい乾電池を正しい向きにセットします。👉 p. 67
リモコンのボタンを30秒間以上押し続けませんでしたか？	リモコンのボタンが30秒間以上押されたままの状態になっていると、ボタン操作の信号を送信しなくなります(リモコンのスリープモード)。いったんボタンを離して再操作してください。リモコンが何かの下敷きになってもスリープモードが働くので電池の消耗を防げます。



■ メッセージやメニューが日本語で表示されない

確認	対処法
「言語」の設定は正しいですか？	環境設定メニューの「言語」で設定を変更してください。☞ p. 45

付 録



ここでは、メンテナンス方法など、本機を今後も長くお使いいただくための補足的な知識について説明しています。

いろいろな設置方法.....	65	外部機器との接続.....	79
各部の掃除.....	66	•外部モニタとの接続(EB-X6/S6のみ).....	79
•本機の掃除.....	66	USB機器の接続と取り外し(EB-W6のみ).....	80
•レンズの掃除.....	66	•USB機器の接続.....	80
•エアークフィルタ・吸気口の掃除.....	66	•USBインジケータの見方.....	80
消耗品の交換方法.....	67	•USB機器の取り外し方.....	80
•リモコンの電池の交換方法.....	67	カードのセットと取り出し(EB-W6のみ).....	81
•ランプの交換.....	68	•セット方法.....	81
ランプの交換時期.....	68	•SDカードアクセスランプの見方.....	81
ランプの交換方法.....	69	•取り出し方.....	82
ランプ点灯時間の初期化.....	71	USBケーブルの接続.....	83
•エアークフィルタの交換.....	71	•リモコンでページ送り/戻しの操作をする.....	83
エアークフィルタの交換時期.....	71	•リモコンでマウスポインタを操作する (ワイヤレスマウス).....	84
エアークフィルタの交換方法.....	71	ワイヤレスマウス操作(EB-W6のみ).....	85
ユーザーロゴの登録.....	73	ワイヤレスマウス操作(EB-X6/S6のみ).....	85
スクリーンサイズと投写距離.....	76	スライドショーを使う(EB-W6のみ).....	86
•EB-W6の投写距離.....	76	•スライドショーで投写できる画像ファイル.....	86
•EB-X6の投写距離.....	77	•スライドショーの基本操作.....	86
•EB-S6の投写距離.....	78	スライドショーの起動.....	86





スライドショーの終了.....	87	コンポーネントビデオ.....	99
スライドショーのファイルブラウザ画面.....	87	コンポジットビデオ/S-ビデオ.....	99
画像を個別に再生する.....	89	HDMI入力端子からの入力信号.....	100
スライドショーの実行.....	90	●EB-X6の対応解像度.....	101
画像を回転する.....	91	コンピュータ映像(アナログRGB).....	101
●画像のファイル表示設定とスライドショーの 設定をする.....	91	コンポーネントビデオ.....	102
オプション・消耗品一覧.....	93	コンポジットビデオ/S-ビデオ.....	102
オプション品.....	93	●EB-S6の対応解像度.....	103
消耗品.....	93	コンピュータ映像(アナログRGB).....	103
用語解説.....	94	コンポーネントビデオ.....	104
ESC/VP21コマンド.....	96	コンポジットビデオ/S-ビデオ.....	104
●コマンドリスト.....	96	仕様一覧.....	105
●ケーブル配線.....	96	●本機仕様.....	105
USB接続.....	96	●同梱ソフトウェアの動作条件.....	107
●USB通信の準備.....	97	外形寸法図.....	108
対応解像度一覧.....	98	索引.....	109
●EB-W6の対応解像度.....	98	お問い合わせ先.....	112
コンピュータ映像(アナログRGB).....	98		



本機の投写方法は、次の4種類があります。設置場所の条件に合わせて設置してください。

⚠ 警告

- 天井への取り付け(天吊り設置)工事は、特別な技術が必要となります。正しく工事が行われないと、落下によりけがや事故の原因となります。
- プロジェクターの天吊り固定部に、ネジゆるみ止め用接着剤・潤滑剤・油などが付着するとケースが割れ、プロジェクターが落下し事故やけがの原因となります。
天吊り設置や天吊り金具の調整に際しては、ネジゆるみ止め用接着剤・潤滑剤・油などを使用しないでください。

注意

本機を縦置き状態にして投写しないでください。故障の原因となります。

- 正面から投写する(フロント投写)
- リアスクリーンへ裏側から投写する(リア投写)

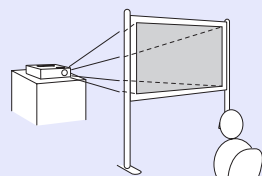
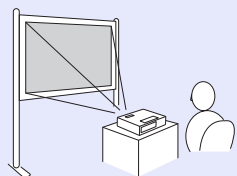

- 天吊りして正面から投写する(フロント・天吊り投写)
- 天吊りしてリアスクリーンへ裏側から投写する(リア・天吊り投写)

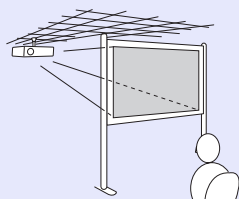
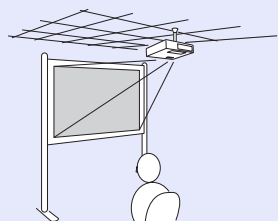

- 天吊りするには、オプションの天吊り金具が必要です。
☞ p.93
- リモコンの[A/V ミュート]ボタンを約 5 秒間押し続けると、次のように設定を切り替えることができます。
「フロント」⇔「フロント・天吊り」
「リア」、「リア・天吊り」に設定するには環境設定メニューで行います。☞ p.44

本機が汚れたり、映像の映りが悪くなったら掃除をしてください。

本機の掃除

本機の汚れは柔らかい布で軽くふき取ってください。
汚れがひどいときは、水で薄めた中性洗剤に布をひたしてかたくしぼり、軽くふき取ってから乾いた布で仕上げてください。

注意

ワックス、ベンジン、シンナーなど揮発性のものは使わないでください。ケースが変質、変色することがあります。

レンズの掃除

レンズの汚れは、市販のメガネ拭きなどで軽くふき取ってください。

注意

レンズの表面は傷つきやすいので、かたいものでこすったり、たたいたりしないでください。

エアフィルタ・吸気口の掃除

下記のメッセージが表示されたらエアフィルタや吸気口の掃除をしてください。

「内部温度が上昇しています。吸排気口付近の障害物を取り除き、エアフィルタの掃除、または交換をしてください。」 「エアフィルタの交換方法」 p. 71

注意

エアフィルタにホコリがたまると、本機内部の温度が上昇して故障や光学部品の早期劣化の原因となります。メッセージが表示されたらすみやかにエアフィルタを掃除してください。

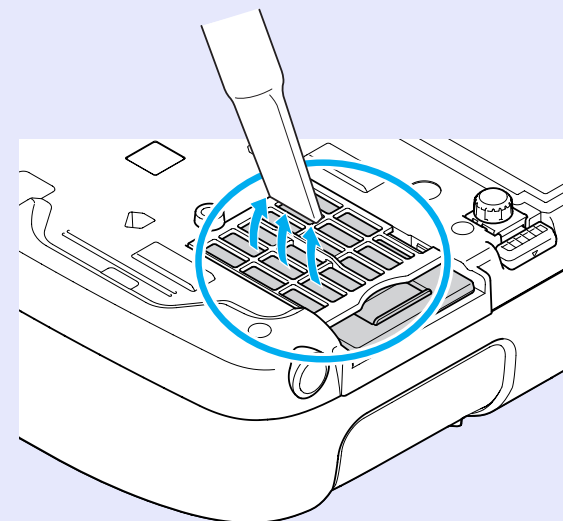

- 掃除をしても頻繁にメッセージが表示されるときは交換時期です。新しいエアフィルタに交換してください。 p.71
- 約3ヶ月に一度は掃除を行うことをお勧めします。ホコリの多い環境でお使いの場合は、より短い周期で掃除を行ってください。

ここでは、リモコンの電池、ランプ、エアークフィルタの交換方法について説明します。

リモコンの電池の交換方法

使い続けているうちに、リモコンの反応が遅くなったり、操作できなくなった場合は電池の寿命が考えられます。新しい電池と交換してください。交換用の電池は単3形アルカリあるいはマンガン乾電池2本を用意してください。単3形アルカリあるいはマンガン乾電池以外の電池は使用できません。

注意

電池を取り扱う前に、別冊の『安全にお使いいただくために』を必ずお読みください。☞『安全にお使いいただくために』

操作

1 電池カバーを外します。

電池カバーのツメを押さえながら、上へ持ち上げます。

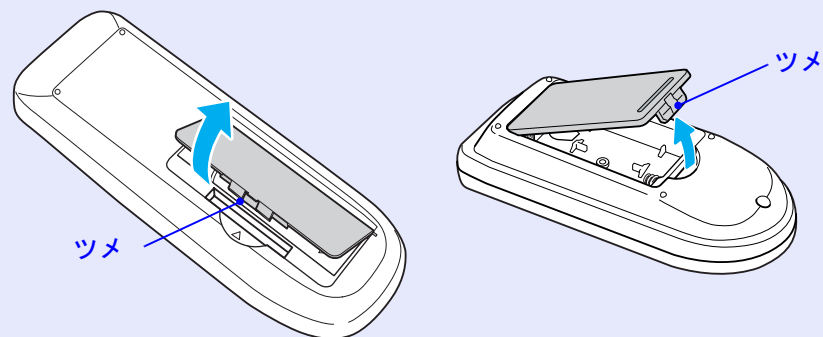

EB-W6の場合

EB-X6/S6の場合

2 新しい電池と交換します。

注意

電池ホルダ内の表示を確認し、(+)(-)を正しく入れてください。

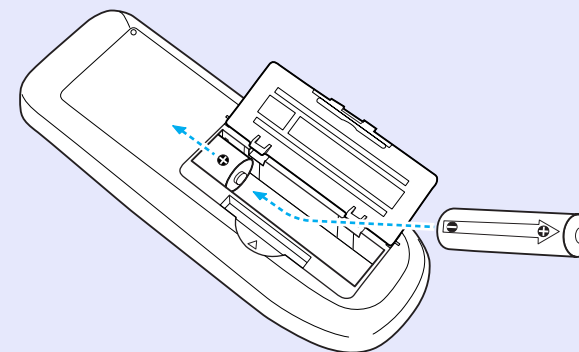

EB-W6の場合

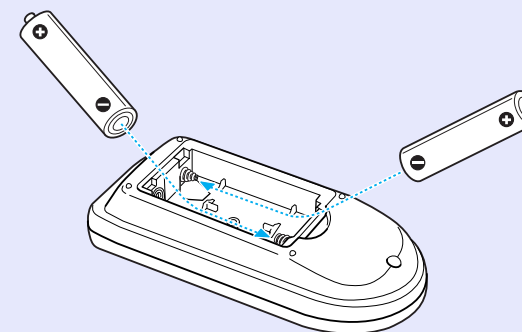

EB-X6/S6の場合



- 3** 電池カバーを取り付けます。
カチッと音がするまでカバーを押し込みます。

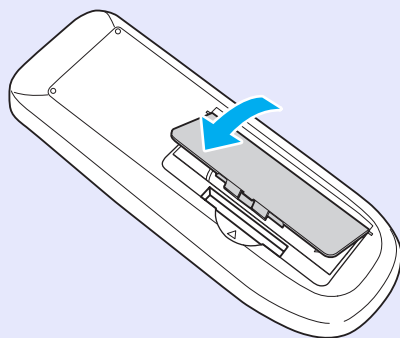

EB-W6の場合

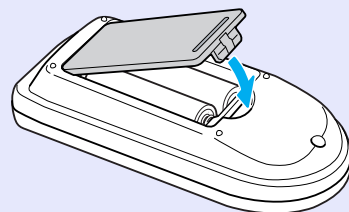

EB-X6/S6の場合

ランプの交換

■ ランプの交換時期

次の場合は、ランプを交換してください。

- 投写を開始したときに「投写ランプを交換してください。」とメッセージが表示されたとき

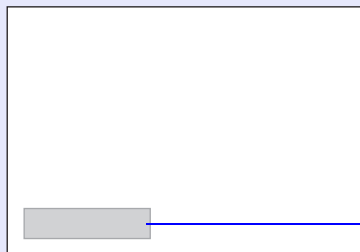

メッセージが表示されます。

- ランプインジケータがオレンジ色に点滅したとき

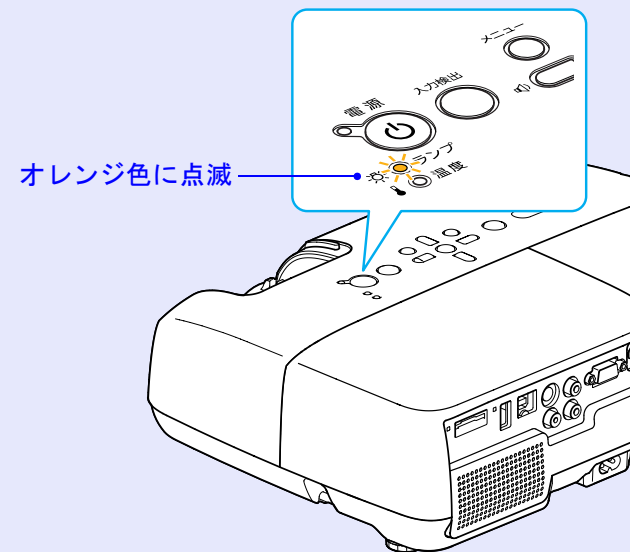

イラストはEB-W6のものです。

- 初期に比べ、明るさや画質が落ちたとき

注意

- 交換メッセージは、初期の明るさや画質を維持するため、次の時間で表示されます。☛「明るさ切替」p.43
 - ・「高」で使い続けた場合：約2900時間
 - ・「低」で使い続けた場合：約3900時間
- 交換時期を超えて使い続けると、ランプが破裂する可能性が一段と高くなります。ランプ交換のメッセージが表示されたら、まだランプが点灯する状態でも、すみやかに新しいランプと交換してください。
- 個々のランプの特性や使用条件などで、メッセージが表示される前に暗くなったり、点灯しなくなるものがあります。交換用ランプをあらかじめ準備しておくことをお奨めします。



■ ランプの交換方法

⚠ 警告

ランプが点灯しなくなり交換するときは、ランプが割れている可能性があります。

本機を天吊り設置していてランプ交換を行うときは、ランプが割れていることを想定しランプカバーの真下に立たずに横から作業してください。また、ランプカバーをそっと取り外してください。ランプカバーを開ける際に細かいガラス破片が落ちてくる可能性があります。万一、目や口にガラス破片が入った場合は、直ちに医師の診察を受けてください。

⚠ 注意

ランプが十分冷えてからランプカバーを外してください。熱で、やけど・けがの原因となることがあります。ランプが十分冷えるには、電源を切ってから約1時間必要です。

操作

- ① 本機の電源を切り、「ピッピッ」と終了音が鳴ってから電源ケーブルを外します。
- ② ランプが十分冷えてから、本機上面のランプカバーを外します。

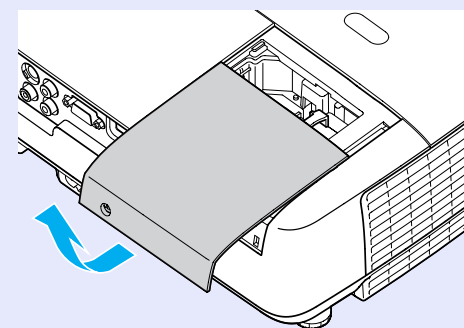
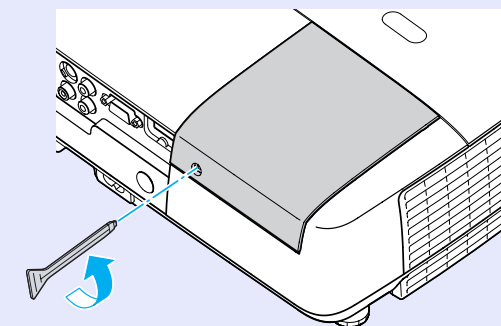

- 3** ランプ固定ねじ2本をゆるめます。

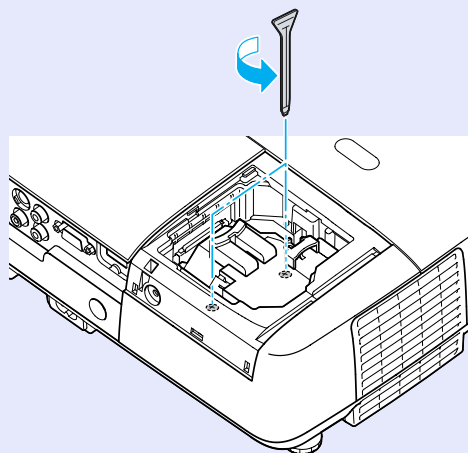

- 4** 古いランプをつまんで取り出します。

ランプが割れているときは、お買い上げの販売店または本書に記載の連絡先にご相談ください。☎ p.112

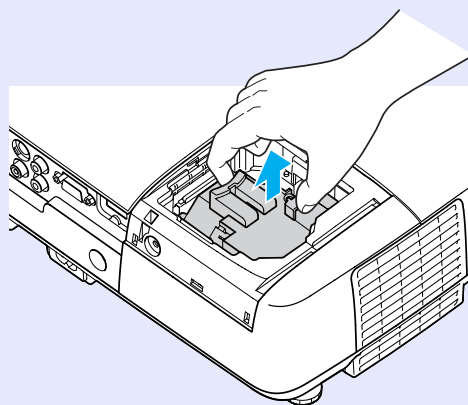

- 5** 新しいランプを取り付けます。

ランプを収納部の形に合う向きでガイドレールに沿って入れ、「PUSH」の刻印付近をしっかりと押し込み、ランプ固定ねじ2本を締めます。

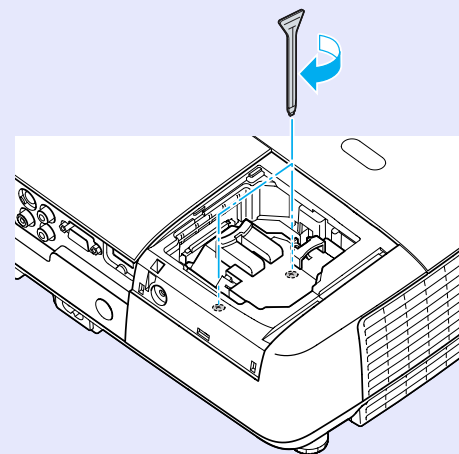
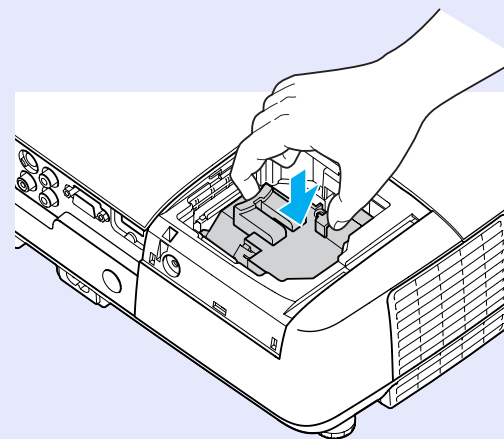

⑥ ランプカバーを取り付けます。

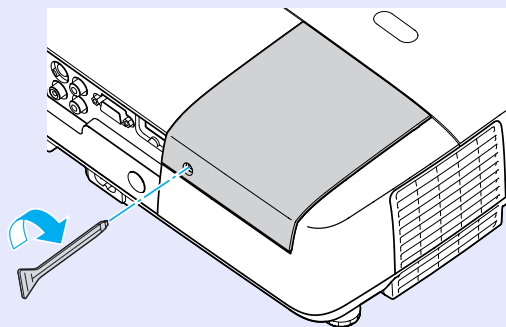

注意

- ランプは確実に取り付けてください。本機は安全のため、ランプカバーを外すと自動的にランプが消灯します。ランプやランプカバーの取り付けが不十分だとランプが点灯しません。
- ランプには水銀が含まれています。使用済みのランプは、地域の廃棄ルールに従って廃棄してください。会社等でお使いのときは、会社の廃棄ルールに従ってください。

■ ランプ点灯時間の初期化

本機はランプ点灯時間を記憶し、累計が交換時間に達するとメッセージやインジケータでお知らせします。ランプ交換を実施した後は、環境設定メニューでランプ点灯時間の累計を初期化してください。👉 p. 47



ランプ点灯時間の初期化は、ランプを交換したとき以外には行わないでください。ランプの交換時期が正しく表示されなくなります。

エアフィルタの交換

■ エアフィルタの交換時期

次の場合はエアフィルタを交換してください。

- エアフィルタが破れているとき。
- エアフィルタの掃除をしても頻繁にメッセージが表示されるとき。

■ エアフィルタの交換方法

本機は天吊り設置したままでもエアフィルタの交換ができます。

操作

① 本機の電源を切り、「ピッピッ」と終了音が鳴ってから電源ケーブルを外します。

② エアフィルタを取り外します。
エアフィルタのくぼみに指をかけて、外側にまっすぐスライドさせます。

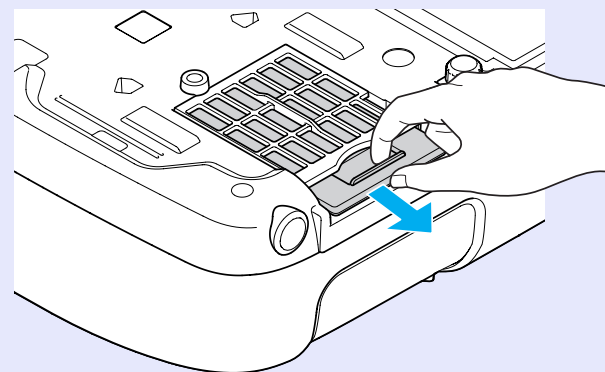

3 新しいエアフィルタを取り付けます。

外側からエアフィルタをスライドさせて差し込み、カチッと音がするまで押し込みます。

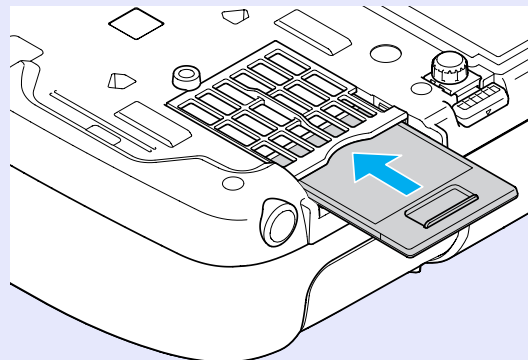

使用済みのエアフィルタは、地域の廃棄ルールに従って廃棄してください。会社等でお使いのときは、会社の廃棄ルールに従ってください。

枠部分の材質：ポリカーボネート、ABS樹脂

フィルタ部分の材質：ポリウレタンフォーム



現在表示している映像をユーザーロゴとして登録します。



ユーザーロゴの登録を実行すると、現在登録されているユーザーロゴは消去され、初期設定状態には戻せなくなります。

操作

1 ユーザーロゴとして登録したい映像を投写し、[メニュー]ボタンを押します。

リモコンの場合



EB-W6のみ



EB-X6/S6のみ

操作パネルの場合

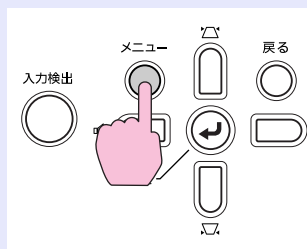

EB-W6/X6のみ

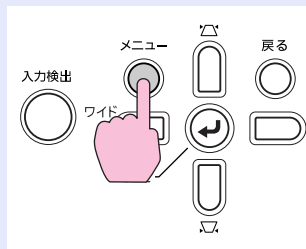

EB-S6のみ

2

環境設定メニューから「拡張設定」→「ユーザーロゴ」を選びます。

EB-W6の場合 p. 37

EB-X6の場合 p. 38

EB-S6の場合 p. 39

使えるボタンと操作はメニューの下に表示されるガイドでご確認ください。



- 「パスワードプロテクト」で「ユーザーロゴ保護」を「オン」に設定しているときは、メッセージが表示され操作することはできません。「ユーザーロゴ保護」を「オフ」にしてから操作してください。 p.31
- 台形補正、Eズーム、アスペクトを行っているときに「ユーザーロゴ」を選択すると、実行している機能は一時的に解除されます。



- ③ 「現在投写されている映像の一部をユーザーロゴとして使いますか?」と表示されるので、「はい」を選択します。



リモコンまたは操作パネルの[決定]ボタンを押すと、映像信号の実際の解像度に切り替わるため、信号によっては画面サイズが変わることがあります。

- ④ 登録する映像と選択枠が表示されるので、ユーザーロゴとして使う位置を選択します。



リモコンの場合

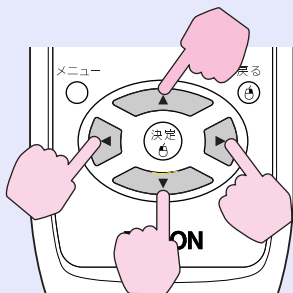

EB-W6のみ

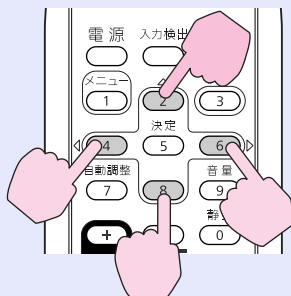

EB-X6/S6のみ

操作パネルの場合

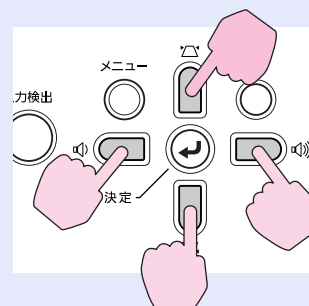

EB-W6/X6のみ

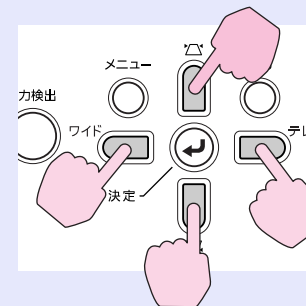

EB-S6のみ



登録できるサイズは400 × 300ドットです。

- ⑤ 「この映像を使用しますか?」と表示されるので、「はい」を選択します。

- ⑥ 表示倍率設定画面で倍率を選択します。

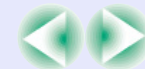
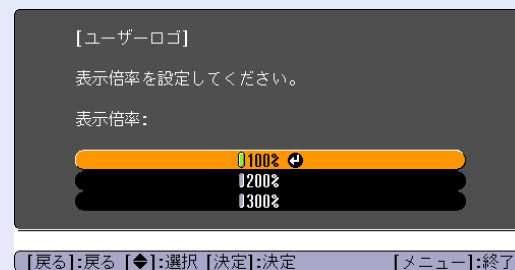

⑦ 「この映像を保存しますか？」とメッセージが表示されるので、「はい」を選択します。

映像が保存されます。保存が終了すると「ユーザーロゴの設定が終了しました。」とメッセージが表示されます。



保存にはしばらく時間がかかります(約15秒)。保存している間は、本機や接続している機器を操作しないでください。故障の原因になります。



下表を参考にして、スクリーンに映像が最適な大きさに映るように設置してください。値は目安です。

EB-W6の投写距離

単位:cm

16:10スクリーンサイズ		投写距離 [Ⓐ]	Ⓑ
		最短 最長 (ワイド)~(テレ)	
30型	65 × 40	94~113	0
40型	86 × 54	126~152	0
50型	110 × 67	158~191	0
60型	130 × 81	191~230	0
80型	170 × 110	255~307	0
100型	220 × 130	320~385	0
120型	260 × 160	385~463	0
150型	320 × 200	482~579	0
200型	430 × 270	644~774	0
250型	540 × 340	806~968	0

単位:cm

4:3スクリーンサイズ		投写距離 [Ⓐ]	Ⓑ
		最短 最長 (ワイド)~(テレ)	
30型	61 × 46	106~129	0
40型	81 × 61	143~173	0
50型	100 × 76	180~217	0
60型	120 × 91	216~260	0
70型	140 × 110	253~304	0
80型	160 × 120	290~348	0
100型	200 × 150	363~436	0
150型	300 × 230	546~656	0
200型	410 × 300	729~876	0
235型	480 × 360	857~1030	0

単位:cm

16:9スクリーンサイズ		投写距離 [Ⓐ]	Ⓑ
		最短 最長 (ワイド)~(テレ)	
30型	66 × 37	96~116	+2
40型	89 × 50	130~156	+3
50型	110 × 62	163~196	+3
60型	130 × 75	196~236	+4
70型	150 × 87	229~276	+5
80型	180 × 100	263~316	+6
100型	220 × 120	329~396	+7
150型	330 × 190	495~596	+10
200型	440 × 250	662~795	+14
260型	580 × 320	861~1035	+18

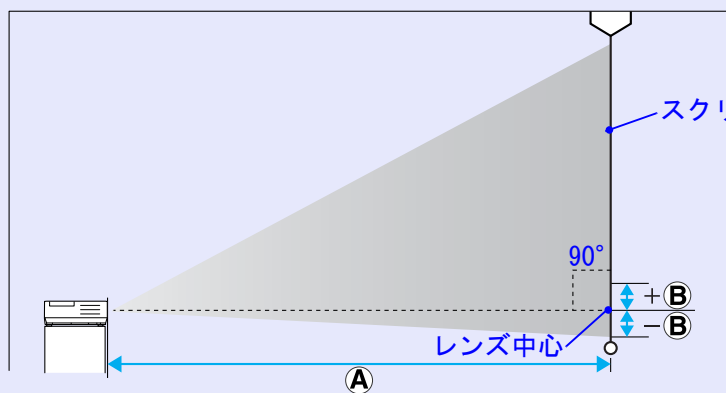

Ⓑは、レンズ中心からスクリーン下端(天井から吊るして使用する場合は上端)までの距離。

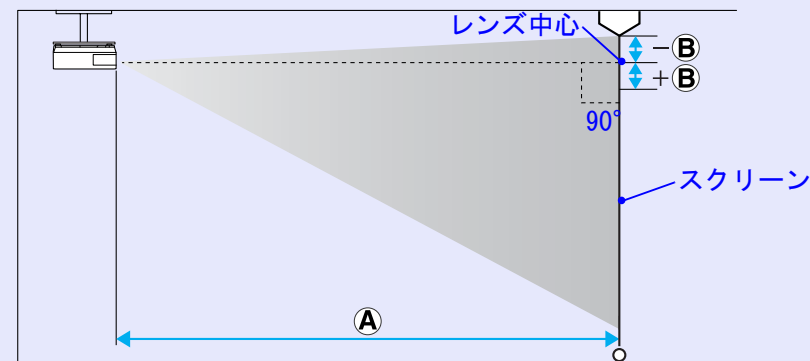

EB-X6の投写距離

単位:cm

4:3スクリーンサイズ		投写距離 [Ⓐ]		Ⓑ
		最短 (ワイド)	最長 (テレ)	
30型	61 × 46	84~101		-5
40型	81 × 61	113~136		-6
50型	100 × 76	142~171		-8
60型	120 × 91	171~206		-10
80型	160 × 120	229~275		-13
100型	200 × 150	287~345		-16
150型	300 × 230	432~519		-24
200型	410 × 300	577~693		-32
250型	510 × 380	722~867		-40
300型	610 × 460	867~1041		-48

単位:cm

16:9スクリーンサイズ		投写距離 [Ⓐ]		Ⓑ
		最短 (ワイド)	最長 (テレ)	
30型	66 × 37	91~110		+1
40型	89 × 50	123~148		+1
50型	110 × 62	155~186		+2
60型	130 × 75	186~224		+2
80型	180 × 100	249~300		+3
100型	220 × 120	313~376		+3
150型	330 × 190	471~566		+5
200型	440 × 250	629~755		+7
250型	550 × 310	787~945		+9
275型	610 × 340	866~1040		+10

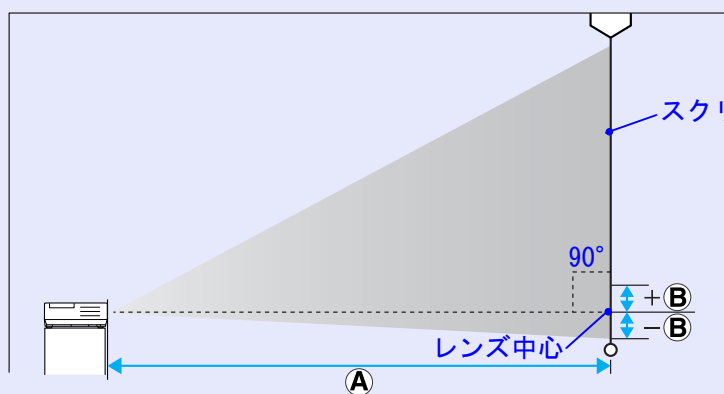

Ⓑは、レンズ中心からスクリーン下端(天井から吊るして使用する場合は上端)までの距離。

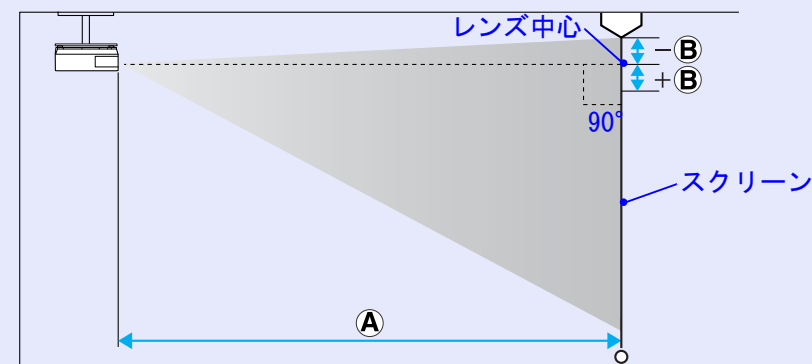

EB-S6の投写距離

単位:cm

4:3スクリーンサイズ		投写距離A		B	
		最短 (ワイド)~	最長 (テレ)	最短 (ワイド)~	最長 (テレ)
30型	61 × 46	87	119	-4	+2
50型	100 × 76	147	200	-7	+4
60型	120 × 91	177	240	-9	+4
70型	140 × 110	207	281	-10	+5
80型	160 × 120	237	321	-11	+6
100型	200 × 150	297	402	-14	+7
150型	300 × 230	447	605	-22	+11
200型	410 × 300	597	807	-29	+15
300型	610 × 460	897		-43	
350型	710 × 530	1047		-50	

単位:cm

16:9スクリーンサイズ		投写距離A		B	
		最短 (ワイド)~	最長 (テレ)	最短 (ワイド)~	最長 (テレ)
30型	66 × 37	95	130	+2	+9
50型	110 × 62	161	218	+3	+14
60型	130 × 75	193	262	+3	+17
70型	150 × 87	226	306	+4	+20
80型	180 × 100	259	350	+4	+23
100型	220 × 120	324	438	+5	+29
150型	330 × 190	487	659	+8	+43
200型	440 × 250	651	880	+10	+57
300型	660 × 370	978		+15	
320型	710 × 400	1043		+16	

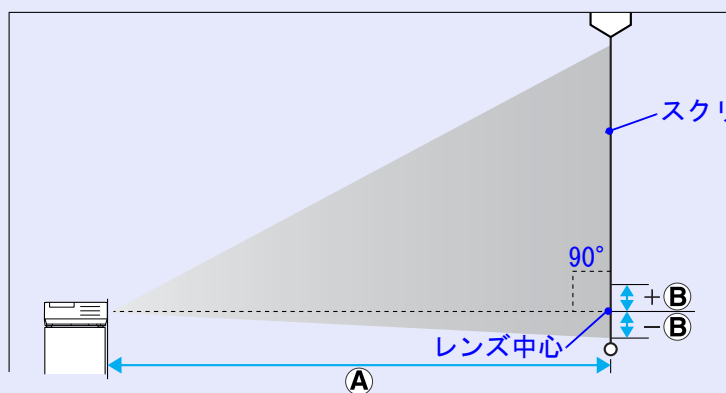

Bは、レンズ中心からスクリーン下端(天井から吊るして使用する場合は上端)までの距離。

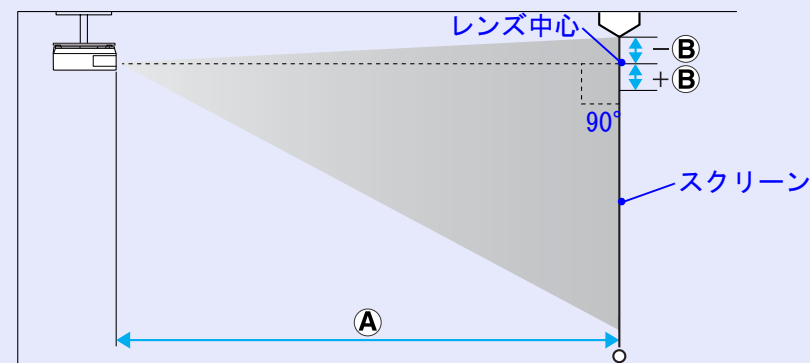

外部モニタとの接続(EB-X6/S6のみ)

コンピュータ入力端子から入力しているコンピュータ映像は、本機に接続した外部モニタとスクリーンに同時に表示できます。スクリーンから離れた位置でプレゼンテーションを行うときでも、外部モニタで映像を確認しながら行えます。

接続は外部モニタに付属のケーブルで行います。

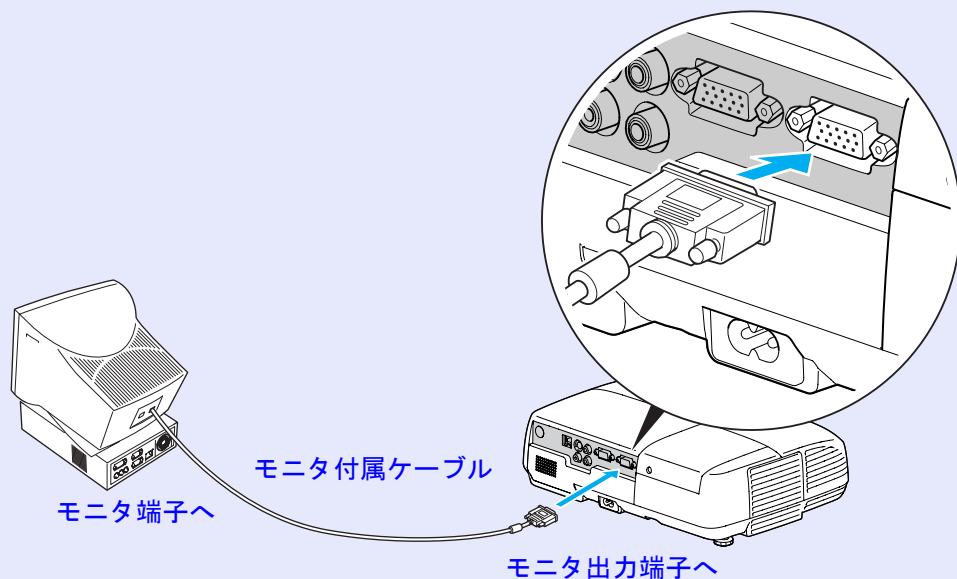

- コンポーネントビデオ信号やビデオ入力端子、S-ビデオ入力端子に接続した機器の映像を外部モニタに表示することはできません。
- 台形補正などの設定ゲージや環境設定メニュー・ヘルプは外部モニタに出力されません。

USB2.0または1.1に対応したデジタルカメラやハードディスク、USBメモリを接続できます。接続したデジタルカメラ内の画像ファイルやUSBストレージ内の画像ファイルは、スライドショーで再生します。☞ p.86

USB機器の接続

ここではデジタルカメラを例に、USB機器の接続方法を説明します。デジタルカメラに同梱、あるいは指定のUSBケーブルを使って、接続します。



3m以下の長さのUSBケーブルをお使いください。ケーブル長が3mを超えると、スライドショーが正しく動作しないことがあります。

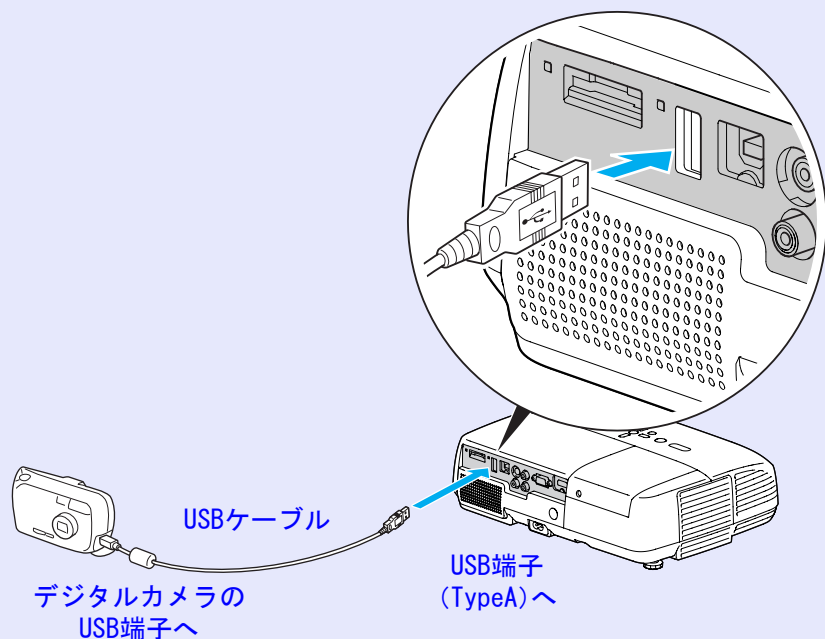

注意

- USBハブを使用すると、正しく動作しません。デジタルカメラやUSBストレージを直接本機に接続してください。
- USB対応のハードディスクを接続して使用する際は、必ずハードディスクに付属のACアダプタを接続してください。

USBインジケータの見方

下記のようにUSBインジケータの色で接続しているUSB機器の状態をお知らせします。

■ :点灯 □ :消灯

インジケータ	状態
■ (オレンジ)	USB機器が接続されています。
■ (緑)	スライドショーが動作中です。
□	USB機器は接続されていません。

USB機器の取り外し方

投写終了後は、以下の手順で本機からUSB機器を取り外します。

操作

- 1 デジタルカメラまたはUSBストレージの電源を切ります。
- 2 本機のUSB端子(Type A)から取り外します。

SDメモリカードやSDHC(SD High Capacity)カードに保存されている画像ファイルをスライドショーで再生・投写できます。☞ p.86

以降、一括してSDカードと呼びます。

ここではSDカードのセット方法と取り出し方を説明します。

セット方法

注意

SDカードは正しい向きでセットしてください。誤った向きでセットすると故障や破損の原因となります。

操作

SDカードの表面を上側に向けてカードスロットに差し込みます。

止まる場所までしっかり差し込んでください。

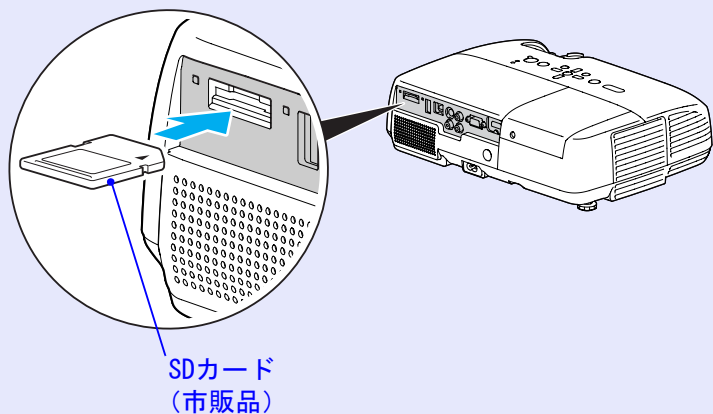

SDカードアクセスランプの見方

下記のようにSDカードアクセスランプが点灯・点滅してSDカードのアクセス状態をお知らせします。

:点滅 :点灯 :消灯

ランプ	状態
	SDカードがデータを読み込んでいます。
	SDカードが待機状態です。
	SDカードにアクセスされていません。

取り出し方

注意

SDカードアクセスランプが点滅しているときはカードを取り出さないでください。カード内のデータが壊れたり、本機の故障の原因となります。

操作

- 1 SDカードを軽く押します。
SDカードが飛び出します。

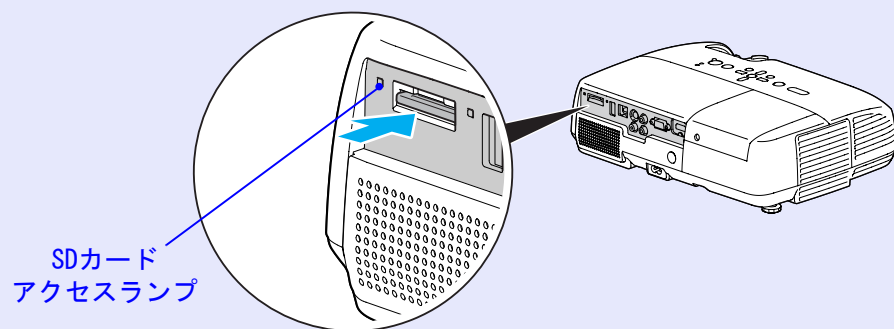

- 2 SDカードをつまんで、まっすぐに引き抜きます。

コンピュータのUSB端子と、本機背面のUSB端子(TypeB)を同梱のUSBケーブルで接続するとUSB Displayのほか次の機能が使えます。利用方法は参照先をご覧ください。なお、これらの機能はUSB Displayと同時に使うことはできません。

- リモコンの[ページ] (+)/(-)ボタンでページ送り/戻しの操作をする
☛ p.83
- リモコンでマウスポインタを操作する ☛ p.84
- コンピュータからコマンドをプロジェクターに送信して制御する
☛ p.96

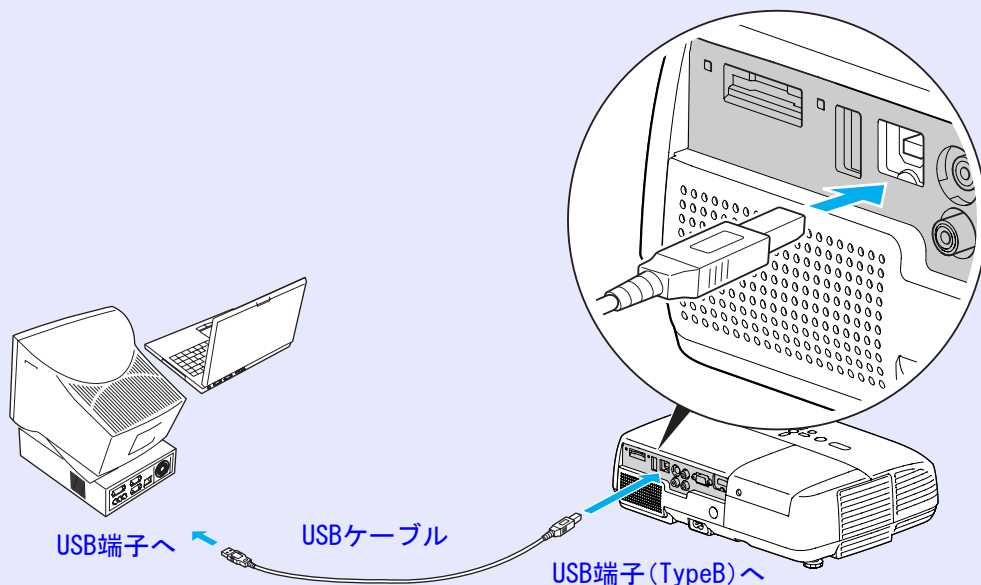

リモコンでページ送り/戻しの操作をする

コンピュータ画面を投写中に、コンピュータが近くにないときでも同梱のリモコンで、ページ送り/戻しの操作ができます。

操作

- 1 コンピュータと本機をUSBケーブルで接続しておきます。☛『セットアップガイド』
- 2 本機の環境設定メニューで「拡張設定」→「USB TypeB」を「ページ送り/戻し」に設定します。
 - USB Displayを使うときは、環境設定メニューで「拡張設定」→「USB TypeB」を「USB Display」に設定してください。☛『セットアップガイド』
 - ページ送り/戻し機能とワイヤレスマウス機能を同時に使うことはできません。☛ p.84

対応コンピュータ

Windows 98/98SE/2000/Me/XP Home Edition/XP Professional
Vista Home Basic/Vista Home Premium/Vista Business/Vista
Enterprise/Vista Ultimate
Mac OS X 10.3~10.5



使用例:PowerPointでスライドショーを実行しているとき、前のスライド/次のスライドを表示するときは次のようにします。

PowerPointのスライドショーで、前のスライドを表示/次のスライドを表示

前のスライドへ

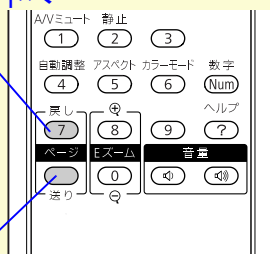

次のスライドへ

EB-W6の場合

前のスライドへ



次のスライドへ

EB-X6/S6の場合

リモコンでマウスポインタを操作する (ワイヤレスマウス)

同梱のリモコンには、マウスポインタの操作機能があります。この機能をワイヤレスマウスと呼びます。

現在の入力ソースがコンピュータまたはHDMI (EB-W6のみ) のときに、利用できます。



- USB Displayご利用時にはワイヤレスマウスは使えません。
- ワイヤレスマウスとページ送り / 戻し機能は同時に利用できません。

操作

- 1 コンピュータと本機を USB ケーブルで接続しておきます。☞『セットアップガイド』
- 2 本機の環境設定メニューで「拡張設定」→「USB TypeB」を「ワイヤレスマウス」に設定します。

対応コンピュータ

Windows 98/98SE/2000/Me/XP Home Edition/XP Professional
Vista Home Basic/Vista Home Premium/Vista Business/Vista Enterprise/Vista Ultimate
Mac OS X 10.3~10.5



- Windows/Macintosh とともに OS のバージョンによりワイヤレスマウス機能を使用できない場合があります。
- マウスを使用するために、コンピュータ側の設定が必要な場合があります。詳しくはコンピュータの取扱説明書をご覧ください。

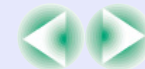

接続した後はマウスポインタを次のように操作できます。

■ ワイヤレスマウス操作(EB-W6のみ)

マウスポインタの移動

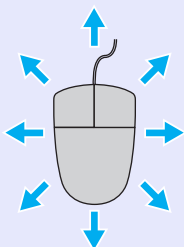
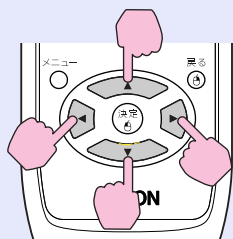

マウスクリック

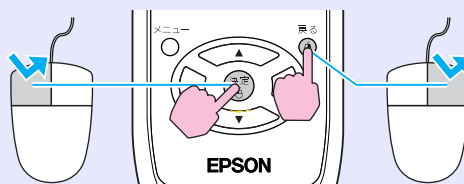

左クリック 右クリック

ダブルクリック:すばやく2回押します。

ドラッグ&ドロップ

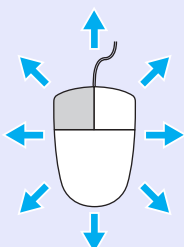
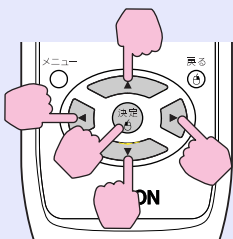

- ①[決定]ボタンを押したまま、[戻る]を押してドラッグします。
- ②任意の場所で[決定]ボタンを離すと、ドロップします。

■ ワイヤレスマウス操作(EB-X6/S6のみ)

マウスポインタの移動

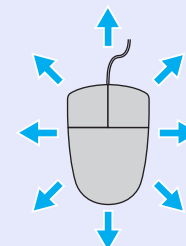
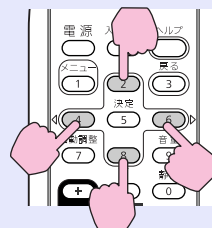

マウスクリック

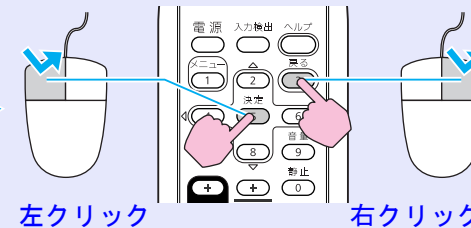

左クリック 右クリック

ダブルクリック:すばやく2回押します。

ドラッグ&ドロップ

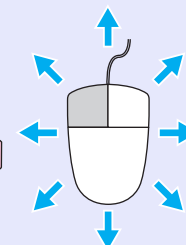
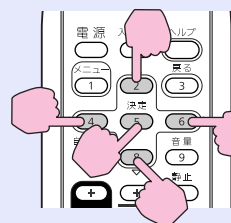

- ①[決定]ボタンを押したまま、[戻る]を押してドラッグします。
- ②任意の場所で[決定]ボタンを離すと、ドロップします。



- コンピュータでマウスボタンの左右を逆に設定している場合は、リモコンでの操作も逆になります。
- 次の機能を使用しているときは、ワイヤレスマウス機能は行えません。
 - ・環境設定メニューの表示中
 - ・ヘルプ表示中
 - ・Eズーム機能中
 - ・ユーザーロゴのキャプチャ中
 - ・音量調整中



スライドショーはデジタルカメラやUSBストレージ、SDカードをプロジェクターに装着して、保存されている画像ファイルを直接投写できます。投写するのにコンピュータを接続する必要がなく、手軽に操作できます。

スライドショーで投写できる画像ファイル

スライドショーで投写できる画像ファイルは次のとおりです。

種類	ファイルタイプ (拡張子)	備考
静止画像のみ	.jpg	Exif規格に準拠したJPEGであること。 解像度が8176×6144を超える画像は投写できません。 画像の縦横のピクセル数は8の倍数であること。



- USBストレージでセキュリティ機能が付いている機種は、使用できません。
- JPEGファイルの特性上、圧縮率が高いと画像がきれいに投写されないことがあります。
- 動画ファイルは投写できません。

スライドショーの基本操作

ここでは、スライドショーの基本的な使用方法について説明します。

以降の操作は、すべてリモコンで行いますのでボタン名称はリモコンのボタンを指します。

■ スライドショーの起動

操作

本機にUSBストレージやSDカードを接続するとスライドショーが自動起動します。

USBストレージおよびSDカードの接続方法は以下を参照してください。

USBストレージの接続: p. 80

SDカードの接続: p. 81



他の入力ソースからの映像を投写中に接続したときは、[スライドショー]ボタンを押して切り替えてください。

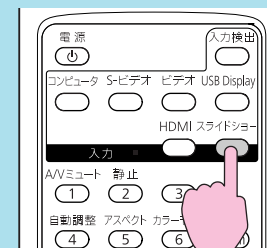



■ スライドショーの終了

操作

スライドショーを終了するには、接続しているUSBストレージやSDカードを抜き取ります。

USBストレージおよびSDカードの取り外し方法は以下を参照してください。

USBストレージの取り外し:  p. 80

SDカードの取り外し:  p. 82

■ スライドショーのファイルブラウザ画面

スライドショーを起動すると次のような画面が表示されます。この画面を「ファイルブラウザ」と呼びます。



本機に複数のストレージを接続しているときは、接続しているストレージの種類を示すアイコンで以下のようなドライブ選択画面(ドライブの選択)が表示されます。この場合は、 ボタンを押して、内容を表示させたいドライブを選択してから[決定]ボタンを押してください。

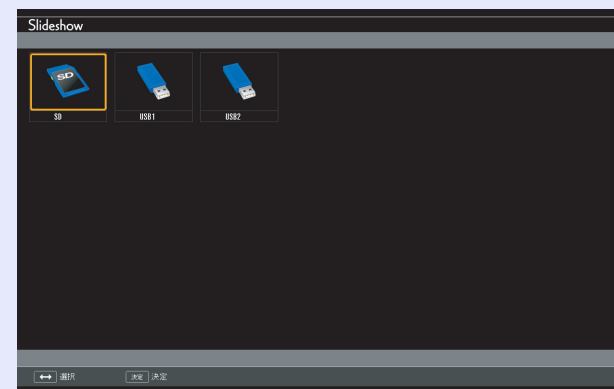

同時に接続できるストレージはSDカード1つとUSBストレージ4つのあわせて5つまでです。



ファイルブラウザ画面について説明します。



ファイルブラウザの表示内容および、各項目を選択して[決定]ボタンを押したときの働きは次表をご参照ください。

各部の名称	働き
状態表示	選択しているドライブやフォルダ、ファイルブラウザで表示している現在のページと全ページ数を確認できます。
操作パネル(上)	上へ戻る: 表示中のフォルダを上へ移動します。 前のページ: 前のページがあるときは、1つ前のページを表示します。 ドライブの選択: ドライブの選択の画面に移動します。

各部の名称	働き
コンテンツ画面	フォルダおよび画像ファイルのサムネイルを表示します。 <ul style="list-style-type: none"> ・[] ボタンを押して、フォルダやサムネイル表示されている画像ファイルを選択します。選択中のフォルダ/画像ファイルは色付きの枠(カーソル)で囲まれています。 ・コンテンツ画面はフォルダや画像の数に応じて複数のページになります。 ・画像ファイルを選択して、[決定]ボタンを押すと、選択中の画像ファイルが再生されます。 ・フォルダを選択して[決定]ボタンを押すと、そのフォルダ内の表示に切り替わります。 ・「上へ」のアイコンを選択して[決定]ボタンを押すと、表示中のフォルダを上へ移動します。最上位の階層を表示しているときはこのアイコンは表示されません。 ・サムネイル表示できないJPEG画像は次のアイコンで表示されます。 
操作パネル(下)	オプション: オプション画面が表示されます。 p. 91 次のページ: 次のページがあるときは、次のページを表示します。 スライドショー: スライドショーが開始されます。
操作ガイド	選択中の項目に応じて、操作ガイドが表示されます。該当するボタンで操作できます。

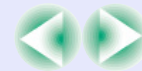



コンテンツページが複数ページになるときは、
[ページ](+)/(-)ボタンを押して表示するページを切り替え
できます。

■ 画像を個別に再生する

操作

1

[]ボタンを押して、投写する画像ファイルに
カーソルを合わせます。



2

[決定]ボタンを押します。

選択した画像ファイルが再生されます。



• 画像ファイルにカーソルを合わせて、[戻る]ボタンを押すと
以下のサブメニューが表示されます。この状態で[決定]
ボタンを押して画像ファイルを再生することもできます。



• 再生中に []ボタンを押して再生する画像ファイルを切り
替えられます。



■ スライドショーの実行

フォルダ内の画像ファイルを順番に1つずつ投写できます。この機能を「スライドショー」と呼びます。以下の手順でスライドショーを実行します。ここでは、表示中のコンテンツ画面でスライドショーを実行する手順について説明します。

操作

① ファイルブラウザでスライドショーを実行したいフォルダを表示します。

②  ボタンを押して操作パネル下の「スライドショー」にカーソルを合わせます。

③ [決定] ボタンを押します。

スライドショーが実行され、自動的にフォルダ内の画像ファイルが順次1枚ずつ投写されます。

最後まで投写すると、自動的にファイルブラウザに戻ります。オプション画面で「繰り返し再生」を「オン」に設定しているときは、最後まで投写すると最初から投写を繰り返します。  p. 91



- 特定の画像ファイルからスライドショーを開始したいときは、その画像ファイルを再生し、[決定] ボタンを押します。
- 特定のフォルダ内の画像ファイルをスライドショーで再生するには、ファイルブラウザでそのフォルダにカーソルを合わせて[戻る] ボタンを押します。表示されるサブメニューから、「スライドショー」を選んで[決定] ボタンを押します。

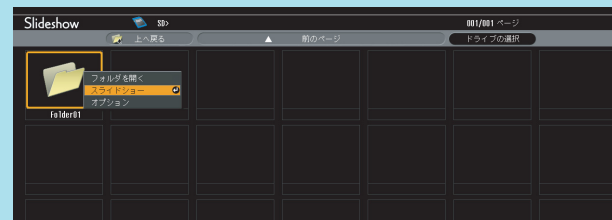



- 繰り返して投写したり画面切替時の表示に効果をつけるなどの表示条件を設定できます。スライドショーで画像ファイルを自動的に切り替えて表示するには、オプションで表示時間設定を「なし」以外に設定してください。(表示時間を「なし」にすると、手動でスライドを切り替える必要があります。)

 p.91

■ 画像を回転する

再生している画像を90°単位で回転できます。スライドショー実行時に再生される画像も回転できます。次の手順で画像を回転します。

操作

- 1 単一の画像ファイルを再生するか、スライドショーを実行します。
- 2 画像が再生されたら、 ボタンまたは  ボタンを押します。

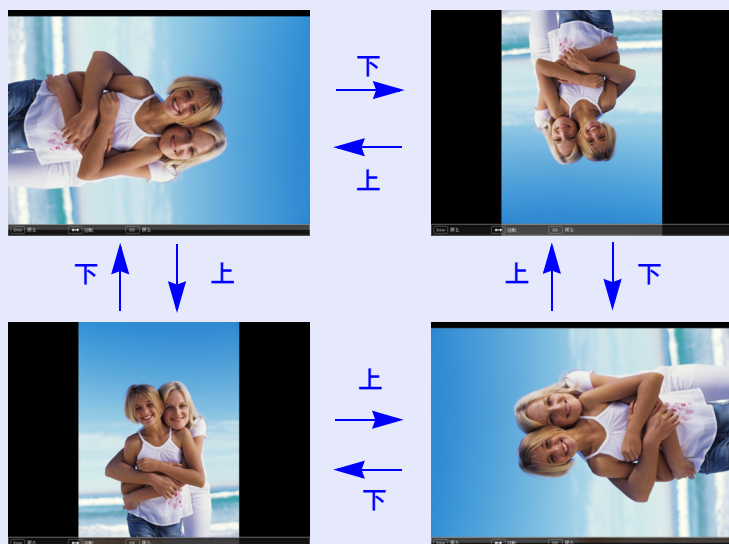

画像のファイル表示設定とスライドショーの設定をする

ファイルブラウザの画像表示順序を設定したり、スライドショーの設定をするには、オプション画面を表示して行います。

操作

- 1 ファイルブラウザ画面で  ボタンを押して、操作パネル下の「オプション」にカーソルを合わせ[決定]ボタンを押します。

オプション画面が表示されます。

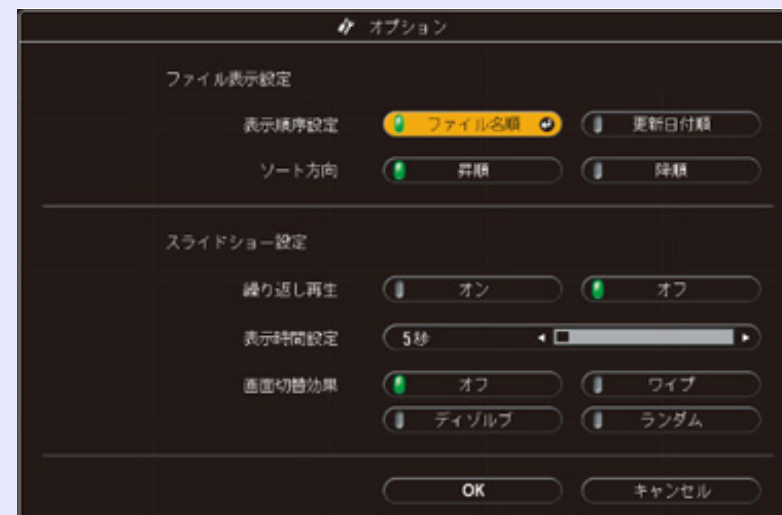

- ② 変更したい項目の設定にカーソルを合わせて[決定]ボタンを押すと、設定が有効になります。

各項目の詳細は次の表のとおりです。

項目	働き
ファイル表示設定	表示するファイルの順番を設定します。ファイルの名前順、更新日順を昇降順で選択できます。
繰り返し再生	繰り返しスライドショーを実行するかを設定します。
表示時間設定	スライドショーで、1つのファイルを表示する時間を設定します。「なし」、もしくは「1~60秒」までの設定ができます。「なし」に設定したときは、自動送りは無効となります。
画面切替効果	スライドを切り替えるときの画面効果を設定します。

- ③  ボタンを押して「OK」にカーソルを合わせて、[決定]ボタンを押します。



下記のオプション・消耗品を用意しています。用途に合わせてお買い求めください。これらのオプション品類は2008年7月現在のものです。予告なく変更することがありますので、ご了承ください。

■ オプション品

ソフトキャリングケース ELPKS16B

ハンドキャリングするときに使います。

60型スクリーン ELPSC07

80型スクリーン ELPSC08

100型スクリーン ELPSC10

携帯型ロールスクリーンです。(アスペクト比▶▶4:3)

携帯スクリーン(50型) ELPSC06

持ち運びに便利なコンパクトスクリーンです。(アスペクト比4:3)

コンピュータケーブル ELPKC02

(ミニD-Sub 15pin/ミニD-Sub 15pin用1.8m)

製品同梱のコンピュータケーブルと同等品です。

コンピュータケーブル ELPKC09

(ミニD-Sub 15pin/ミニD-Sub 15pin用 3m)

コンピュータケーブル ELPKC10

(ミニD-Sub 15pin/ミニD-Sub 15pin用 20m)

製品同梱のコンピュータケーブルでは短いときに使います。

D端子ケーブル ELPKC22

(ミニD-Sub 15pin/D端子用 3m)

BSデジタル放送チューナと接続するときに使います。

コンポーネントビデオケーブル ELPKC19

(ミニD-Sub 15pin/RCAオス×3用 3m)

コンポーネントビデオ▶▶を投写するときに使います。

マルチメディアビューワー ELPDC05

書籍やOHP原稿、スライドを投写するときなどに使います。

天井プレート※ELPFC03

パイプ370(370mmシルバー)※ ELPFP04

パイプ570(570mmシルバー)※ ELPFP05

パイプ770(770mmシルバー)※ ELPFP06

天吊り金具(天井プレート兼用)※ ELPMB18

本機を天井に取り付けるときに使います。

※ 天吊り設置には特別な技術が必要となります。お買い求めいただいた販売店または本書に記載の連絡先にご相談ください。

☞ p. 112

■ 消耗品

交換用ランプ ELPLP41

使用済みランプと交換します。

エアフィルター(2枚入り) ELPAF13

使用済みエアフィルターと交換します。

本書で使用している用語で本文中に説明がなかったもの、あるいは難しいものを簡単に説明します。詳細は市販の書籍などでご確認ください。

HDTV	High-Definition Televisionの略で、次の条件を満たす高精細なシステムに適用されます。 <ul style="list-style-type: none"> • 垂直解像度720p、1080i以上(pは<u>プログレッシブ</u>▶走査、iは<u>インタレース</u>▶走査) • 画面のアスペクト比▶は16:9 • <u>ドルビーデジタル</u>▶音声の受信、再生(あるいは出力)
S-ビデオ	ビデオの明るさ信号や色信号を分けて、高画質を追求する信号です。 Y(輝度信号)C(色信号)の2つの独立した信号からできている映像をいいます。
SDTV	Standard Definition Televisionの略で、 <u>HDTV</u> ▶の条件を満たさない標準テレビジョン放送のことです。
sRGB	各画像装置が表現する色をコンピュータのオペレーティングシステム(OS)やインターネットで簡単に扱うために規定された色空間に関する国際標準です。接続している機器にsRGBモードがある場合、本機と接続機器の両方ともsRGBに設定します。
SVGA	IBM PC/AT互換機(DOS/V機)の信号で横800ドット×縦600ドットのものと呼ばれます。
SXGA	IBM PC/AT互換機(DOS/V機)の信号で横1,280ドット×縦1,024ドットのものと呼ばれます。
VGA	IBM PC/AT互換機(DOS/V機)の信号で横640ドット×縦480ドットのものと呼ばれます。
XGA	IBM PC/AT互換機(DOS/V機)の信号で横1,024ドット×縦768ドットのものと呼ばれます。
アスペクト比	画面の縦と横の比率をいいます。縦横の比率が16:9または16:10と横長になっている画面をワイド画面といいません。標準画面のアスペクト比は4:3です。
インタレース	1つの画面を表示するときに情報を横方向に細かい線に分け、左から右へ、上から下へ順次表示させます。このとき偶数線分と奇数線分を交互に表示する方法をいいます。
コントラスト	色の明暗の差を強くしたり弱くしたりすることにより、文字や絵がハッキリ見えたり、ソフトに見えたりすることです。この調整をコントラストの調整といいます。
コンポーネントビデオ	ビデオの明るさ信号や色信号を分けて、高画質を追求する信号です。 ハイビジョンにおいて、Y(輝度信号)Pb、Pr(色差信号)の3つの独立した信号からできている映像をいいます。
コンポジットビデオ	ビデオの明るさ信号や色信号を混合した、一般的な家庭用ビデオ信号(NTSC、PAL、SECAM)です。カラーバー信号の中の伝送用信号Y(輝度信号)とクロマ(色)信号を重ねて1つの信号にしています。
スクイーズモード	16:9の横長ワイド映像を水平方向に圧縮して、4:3の映像としてビデオソフトに収録する方法です。本機のスクイーズモードを使って投写すると、元の16:9のワイド映像に戻ります。



同期	コンピュータから出力される信号は、ある決まった周波数で出力されます。その周波数にプロジェクターの周波数を合わせないときれいな映像になりません。信号の位相(山のずれ)を合わせることを同期を合わせるといいます。同期が合っていないと映像にちらつき、ぼやけ、横方向のノイズが出ます。
トラッキング	コンピュータから出力される信号は、ある決まった周波数で出力されます。その周波数に本機の周波数を合わせないときれいな映像になりません。信号の周波数(山の数)を合わせることをトラッキングを合わせるといいます。トラッキングが合っていないと映像に幅広の縦の縞模様が出ます。
ドルビーデジタル	ドルビー研究所で開発されたサウンド方式です。通常のステレオは2つのスピーカーを用いた2ch方式ですが、ドルビーデジタルは、それにセンタースピーカー、リア2chスピーカー、サブウーファを追加した6ch(5.1ch)方式となっています。
プログレッシブ	1つの画面を作り出す情報を上から下へ順次走らせて一画面を構成する方式をいいます。
リフレッシュレート	ディスプレイの発光体は、その明るさと色をごく短時間保持します。そのため発光体をリフレッシュするために1秒間に何度も画像を走査しなければなりません。その速度をリフレッシュレートと呼び、ヘルツ(Hz)で表します。



コマンドリスト

ESC/VP21コマンドとはコンピュータからプロジェクタを制御するコマンドです。

本機に電源オンのコマンドを送信すると、電源が入りウォームアップ状態になります。本機は電源オンの状態になったときにコロン「:」(3Ah)を返信します。

このように本機はコマンドを受け取ると、そのコマンドを実行後「:」を返信し、次のコマンドを受け付けます。

異常終了のときは、エラーメッセージを出力した後に「:」を返信します。

項目		コマンド
電源のオン/オフ	オン	PWR ON
	オフ	PWR OFF
信号切り替え	ビデオ	SOURCE 41
	S-ビデオ	SOURCE 42
	HDMI (EB-W6のみ)	SOURCE 30
	USB Display	SOURCE 51
	スライドショー (EB-W6のみ)	SOURCE 52
A/Vミュート機能のオン/オフ	オン	MUTE ON
	オフ	MUTE OFF
A/Vミュート機能の切り替え	黒	MSEL 00
	青	MSEL 01
	ロゴ	MSEL 02
項目		コマンド
信号切り替え	コンピュータ (オート)	SOURCE 1F
	コンピュータ	SOURCE 11

※ 各コマンドの最後に、復帰(CR)コード(0Dh)を追加して送信してください。

ケーブル配線

■ USB接続

コネクタ形状:USB (Bタイプ)

<プロジェクター側>

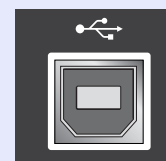

(Bタイプ)

<コンピュータ側>

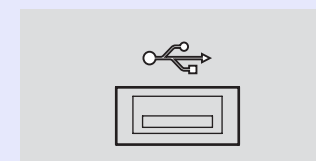

USB通信の準備

USB接続による通信で本機をESC/VP21コマンドで制御するには、本機の環境設定メニューで「拡張設定」→「USB TypeB」を「USB Display」以外に設定しておく必要があります。また、事前に次の準備が必要です。

操作

- 1** エプソンのホームページからお使いのコンピュータに「USB通信ドライバ(USB-COM Driver)」をダウンロードします。
URLは下記のとおりです。
<http://www.epson.jp/products/download/elp/menu.htm>
- 2** お使いのコンピュータにそのUSB 通信ドライバをインストールします。
ダウンロード画面の注意事項をお読みください。
- 3** 本機の環境設定メニューで「拡張設定」→「Link 21L」を「オン」に設定します。

EB-W6の対応解像度

■ コンピュータ映像(アナログRGB)

信号	リフレッシュレート▶ (Hz)	解像度 (ドット)	アスペクトモード				
			ノーマル	16:9	フル	ズーム	スルー
VGAEGA	70	640×350	1280×700	1280×720	1280×800	1280×700	640×350
VGA▶	60/72/75/85, iMac※1	640×480/640×360※2	1066×800	1280×720	1280×800	1280×800	640×480
SVGA▶	56/60/72/75/85, iMac※1	800×600/800×450※2	1066×800	1280×720	1280×800	1280×800	800×600
XGA▶	60/70/75/85, iMac※1	1024×768/1024×576※2	1066×800	1280×720	1280×800	1280×800	1024×768
WXGA	60	1280×768	1280×768	1280×720	1280×800	1280×768	1280×768
	60	1360×768	1280×722	1280×720	1280×800	1280×722	1280×768
	60/75/85	1280×800	1280×800	1280×720	1280×800	1280×800	1280×800
WXGA+	60/75/85	1440×900	1280×800	1280×720	1280×800	1280×800	1280×800
WSXGA+※3	60	1680×1050	1280×800	1280×720	1280×800	1280×800	1280×800
SXGA▶	70/75/85	1152×864	1066×800	1280×720	1280×800	1280×800	1280×800
	60/75/85	1280×1024	1000×800	1280×720	1280×800	1280×800	1280×800
	60/75/85	1280×960	1066×800	1280×720	1280×800	1280×800	1280×800
SXGA+	60/75/85	1400×1050	1066×800	1280×720	1280×800	1280×800	1280×800
UXGA	60	1600×1200	1066×800	1280×720	1280×800	1280×800	1280×800
MAC13”	67	640×480	1066×800	1280×720	1280×800	1280×800	640×480
MAC16”	75	832×624	1066×800	1280×720	1280×800	1280×800	832×624
MAC19”	75	1024×768	1066×800	1280×720	1280×800	1280×800	1024×768
	60	1024×768	1066×800	1280×720	1280×800	1280×800	1024×768
MAC21”	75	1152×870	1059×800	1280×720	1280×800	1280×800	1152×800

※1 VGA出力ポートが装着されていない機種には接続できません。

※2 レターボックス信号

※3 環境設定メニューの「入力解像度」で「ワイド」を選択しているときに限り対応します。

上記以外の信号が入力された場合でも、映像を投写できることがあります。ただし、この場合、機能が制限されることがあります。

■ コンポーネントビデオ

単位: ドット

信号	リフレッシュレート (Hz)	解像度	アスペクトモード				
			ノーマル	16:9	フル	ズーム	スルー
<u>SDTV</u> ▶▶(480i)	60	720×480/720×360※	1066×800	1280×720	1280×800	1280×800	640×480
SDTV(576i)	50	720×576/720×432※	1066×800	1280×720	1280×800	1280×800	768×576
SDTV(480p)	60	720×480/720×360※	1066×800	1280×720	1280×800	1280×800	640×480
SDTV(576p)	50	720×576/720×432※	1066×800	1280×720	1280×800	1280×800	768×576
<u>HDTV</u> ▶▶(720p)	50/60	1280×720	1280×720	1280×720	1280×800	1280×720	1280×720
HDTV(1080i)	50/60	1920×1080	1280×720	1280×720	1280×800	1280×720	1280×800

※ レターボックス信号

■ コンポジットビデオ/S-ビデオ

単位: ドット

信号	リフレッシュレート (Hz)	解像度	アスペクトモード				
			ノーマル	16:9	フル	ズーム	スルー
TV(NTSC)	60	720×480/720×360※	1066×800	1280×720	1280×800	1280×800	640×480
TV(PAL, SECAM)	50	720×576/720×432※	1066×800	1280×720	1280×800	1280×800	768×576

※ レターボックス信号

■ HDMI入力端子からの入力信号

単位:ドット

信号	リフレッシュレート (Hz)	解像度	アスペクトモード			
			16:9	フル	ズーム	スルー
<u>VGA</u> ▶▶	60	640×480/640×360※	1280×720	1280×800	1280×800	640×480
<u>SVGA</u> ▶▶	60	800×600	1280×720	1280×800	1280×800	800×600
<u>XGA</u> ▶▶	60	1024×768	1280×720	1280×800	1280×800	1024×768
<u>SXGA</u> ▶▶	60	1280×960	1280×720	1280×800	1280×800	1280×800
	60	1280×1024	1280×720	1280×800	1280×800	1280×800
SXGA+	60	1400×1050	1280×720	1280×800	1280×800	1280×800
UXGA	60	1600×1200	1280×720	1280×800	1280×800	1280×800
<u>SDTV</u> ▶▶(480i)	60	720×480/720×360※	1280×720	1280×800	1280×800	640×480
SDTV(480p)	60	720×480/720×360※	1280×720	1280×800	1280×800	640×480
SDTV(576i)	50	720×576/720×432※	1280×720	1280×800	1280×800	768×576
SDTV(576p)	50	720×576/720×432※	1280×720	1280×800	1280×800	768×576
<u>HDTV</u> ▶▶(720p)	50/60	1280×720	1280×720	1280×800	1280×720	1280×720
HDTV(1080i)	50/60	1920×1080	1280×720	1280×800	1280×720	1280×800
HDTV(1080p)	50/60	1920×1080	1280×720	1280×800	1280×720	1280×800

※ レターボックス信号

EB-X6の対応解像度

■ コンピュータ映像(アナログRGB)

単位:ドット

信号	リフレッシュレート (Hz)	解像度	アスペクトモード		
			ノーマル	4:3	16:9
VGAEGA	70	640×350	1024×560	1024×768	1024×576
<u>VGA</u> ▶▶	60/72/75/85/iMac※ ¹	640×480/640×360※ ²	1024×768	1024×768	1024×576
<u>SVGA</u> ▶▶	56/60/72/75/85/iMac※ ¹	800×600/800×450※ ²	1024×768	1024×768	1024×576
<u>XGA</u> ▶▶	60/70/75/85/iMac※ ¹	1024×768/1024×576※ ²	1024×768	1024×768	1024×576
WXGA	60	1280×768	1024×614	1024×768	1024×576
	60	1360×768	1024×578	1024×768	1024×576
	60/75	1280×800	1024×640	1024×768	1024×576
WXGA+	60	1440×900	1024×640	1024×768	1024×576
<u>SXGA</u> ▶▶	70/75	1152×864	1024×768	1024×768	1024×576
	60	1280×1024	960×768	1024×768	1024×576
	60	1280×960	1024×768	1024×768	1024×576
SXGA+	60	1400×1050	1024×768	1024×768	1024×576
MAC13”	67	640×480	1024×768	1024×768	1024×576
MAC16”	75	832×624	1024×768	1024×768	1024×576
MAC19”	75	1024×768	1024×768	1024×768	1024×576
	60	1024×768	1024×768	1024×768	1024×576
MAC21”	75	1152×870	1016×768	1024×768	1024×576

※¹ VGA出力ポートが装着されていない機種には接続できません。

※² レターボックス信号

上記以外の信号が入力された場合でも、映像を投写できることがあります。ただし、この場合、機能が制限されることがあります。

■ コンポーネントビデオ

単位: ドット

信号	リフレッシュレート (Hz)	解像度	アスペクトモード	
			4:3	16:9
<u>SDTV</u> ▶▶ (480i)	60	720×480/720×360※	1024×768	1024×576
SDTV (576i)	50	720×576/720×432※	1024×768	1024×576
SDTV (480p)	60	720×480/720×360※	1024×768	1024×576
SDTV (576p)	50	720×576/720×432※	1024×768	1024×576
<u>HDTV</u> ▶▶ (720p)	50/60	1280×720	1024×768	1024×576
HDTV (1080i)	50/60	1920×1080	1024×768	1024×576

※ レターボックス信号

■ コンポジットビデオ/S-ビデオ

単位: ドット

信号	リフレッシュレート (Hz)	解像度	アスペクトモード	
			4:3	16:9
TV (NTSC)	60	720×480/720×360※	1024×768	1024×576
TV (PAL, SECAM)	50	720×576/720×432※	1024×768	1024×576

※ レターボックス信号

EB-S6の対応解像度

■ コンピュータ映像(アナログRGB)

単位:ドット

信号	リフレッシュレート (Hz)	解像度	アスペクトモード		
			ノーマル	4:3	16:9
VGAEGA	70	640×350	800×438	800×600	800×450
<u>VGA</u> ▶▶	60/72/75/85/iMac※1	640×480/640×360※2	800×600	800×600	800×450
<u>SVGA</u> ▶▶	56/60/72/75/85/iMac※1	800×600/800×450※2	800×600	800×600	800×450
<u>XGA</u> ▶▶	60/70/75/85/iMac※1	1024×768/1024×576※2	800×600	800×600	800×450
WXGA	60	1280×768	800×480	800×600	800×450
	60	1360×768	800×451	800×600	800×450
	60/75	1280×800	800×500	800×600	800×450
WXGA+	60	1440×900	800×500	800×600	800×450
<u>SXGA</u> ▶▶	70/75	1152×864	800×600	800×600	800×450
	60	1280×1024	750×600	800×600	800×450
	60	1280×960	800×600	800×600	800×450
SXGA+	60	1400×1050	800×600	800×600	800×450
MAC13”	67	640×480	800×600	800×600	800×450
MAC16”	75	832×624	800×600	800×600	800×450
MAC19”	75	1024×768	800×600	800×600	800×450
	60	1024×768	800×600	800×600	800×450
MAC21”	75	1152×870	794×600	800×600	800×450

※1 VGA出力ポートが装着されていない機種には接続できません。

※2 レターボックス信号

上記以外の信号が入力された場合でも、映像を投写できることがあります。ただし、この場合、機能が制限されることがあります。

■ コンポーネントビデオ

単位: ドット

信号	リフレッシュレート(Hz)	解像度	アスペクトモード	
			4:3	16:9
<u>SDTV</u> ▶▶(480i)	60	720×480/720×360※	800×600	800×450
SDTV(576i)	50	720×576/720×432※	800×600	800×450
SDTV(480p)	60	720×480/720×360※	800×600	800×450
SDTV(576p)	50	720×576/720×432※	800×600	800×450
<u>HDTV</u> ▶▶(720p)	50/60	1280×720	800×600	800×450
HDTV(1080i)	50/60	1920×1080	800×600	800×450

※ レターボックス信号

■ コンポジットビデオ/S-ビデオ

単位: ドット

信号	リフレッシュレート(Hz)	解像度	アスペクトモード	
			4:3	16:9
TV(NTSC)	60	720×480/720×360※	800×600	800×450
TV(PAL, SECAM)	50	720×576/720×432※	800×600	800×450

※ レターボックス信号

本機仕様

商品名	EB-W6	EB-X6	EB-S6
外形サイズ	幅327×高さ92×奥行き245mm		
パネルサイズ	0.56型	0.63型	0.55型
表示方式	ポリシリコンTFTアクティブマトリクス		
画素数	1,024,000個 WXGA (横1280×縦800ドット)×3	786,432個 XGA (横1024×縦768ドット)×3	480,000個 SVGA (横800×縦600ドット)×3
フォーカス調整	手動		
ズーム調整	手動(1-1.2)		デジタル(1.0-1.35)
ランプ	UHEランプ 定格170W 型番:ELPLP41		
音声最大出力	7Wモノラル	1Wモノラル	
スピーカー	1個		
電源	100-240V AC ±10%, 50/60Hz 2.8-1.5A		
消費電力	100-120Vエリア	定格消費電力 246 待機時消費電力:3.0W	
	220-240Vエリア	定格消費電力 231 待機時消費電力:4.3W	
動作高度	標高 0~2286m		
動作温度範囲	5~+35°C(結露しないこと)		
保存温度範囲	-10~+60°C(結露しないこと)		
質量	約2.8kg	約2.8kg	約2.7kg



商品名			EB-W6	EB-X6	EB-S6
接続端子	コンピュータ入力端子	1系統	ミニD-Sub 15pin(メス)青		
	音声入力端子	1系統	RCAピンジャック		
	S-ビデオ入力端子	1系統	ミニDIN 4pin		
	ビデオ入力端子	1系統	RCAピンジャック		
	音声入力端子	1系統	RCAピンジャック		
	HDMI入力端子	1系統	HDMI	—	
	モニター出力端子	1系統	—	ミニD-Sub 15pin(メス)黒	
	USB端子 (TypeA) ※1 ※3	1系統	USBコネクタ (Aタイプ)	—	
	USB端子 (TypeB) ※2 ※3	1系統	USBコネクタ (Bタイプ)		
カードスロット	1系統	SDカード×1	—		

※1 USB TypeA は1.1に対応しています。

※2 USB TypeB は2.0に対応しています。

※3 USB端子は、USB対応機器すべての動作を保証するものではありません。

傾斜角度

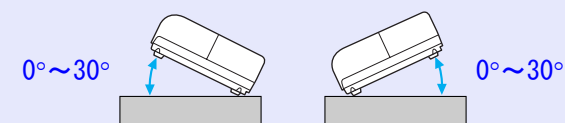

30°以上傾けてお使いになると、故障や事故の原因となります。



SDHCロゴは商標です。



同梱ソフトウェアの動作条件

本機に添付のUSB Displayは、以下の条件を満たすコンピュータで動作します。

	条件
OS	Windows 2000 SP4 Windows XP SP1 Windows XP SP2 Windows Vista Windows Vista SP1
CPU	Mobile Pentium III 1.2GHz以上 推奨:Pentium M 1.6GHz以上
メモリ容量	256MB以上 推奨:512MB以上
ハードディスク空き容量	20MB以上
ディスプレイ	XGA(1024×768)以上の解像度 16ビットカラー以上の表示色 約32000色の表示色

EB-W6/X6/S6とも外形寸法は同じですが、EB-S6は、レンズ中心から天吊固定部までの寸法のみ異なります。図はEB-W6のものです。

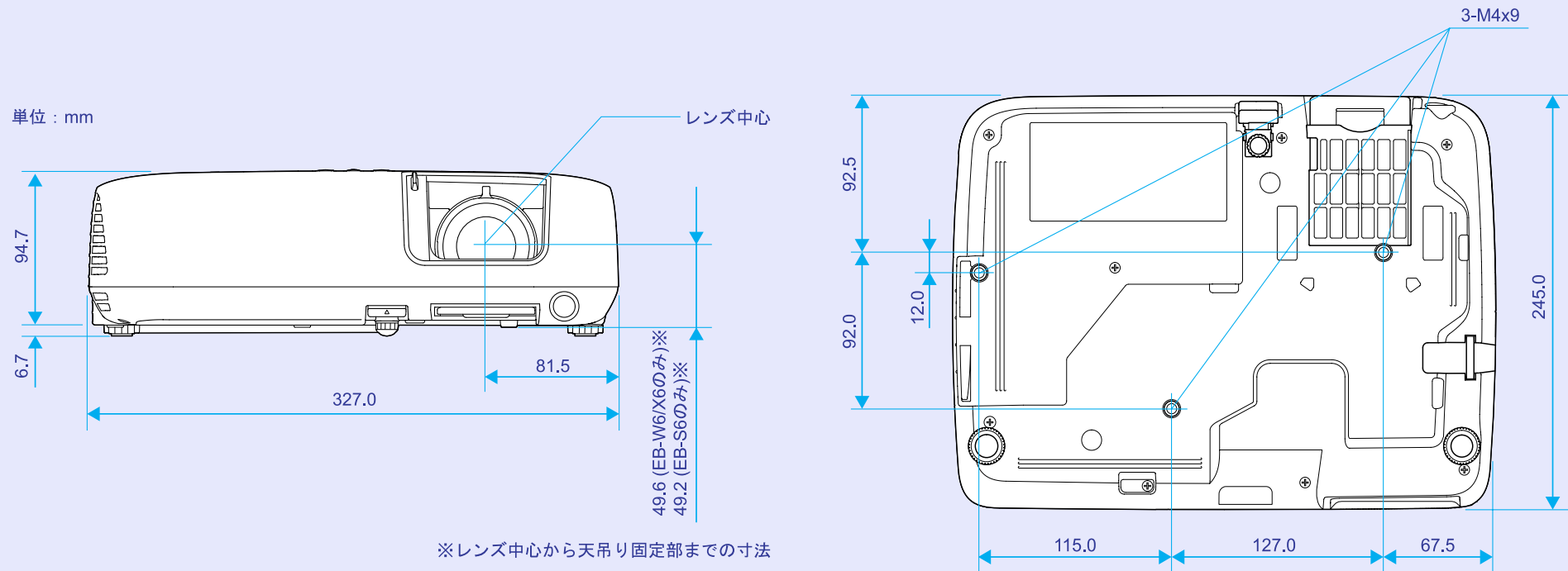

数字・アルファベット

A/Vミュート	22
ESC/VP21	96
Eズーム	29
SDメモ리카ード	81
sRGB	20
S-ビデオ端子	8, 9
USB機器の接続	80
USBケーブルの接続	83
USB端子	9

ア

明るさ	40
明るさ切替	43
色合い	40
色の濃さ	40
インジケータ	51
エアークフィルタ	16
エアークフィルタの交換時期	71
エアークフィルタの交換方法	71
エアークフィルタ・吸気口の掃除	66
オーバーヒート	52
オプション品	93
音声入力端子	8, 9
温度インジケータ	51
音量	43

カ

外形寸法図	108
解像度	98
外部モニタ	79
拡張設定メニュー	44

各部の名称と働き	7
画質調整メニュー	40
カラー調整	40
カラーモード	20, 40
環境設定メニュー	37
吸気口	16
傾斜角度	106
言語	45
高地モード	45
黒板	20
故障かなと思ったら	51
コントラスト	40
コンピュータ入力端子	8, 9

サ

サブメニュー	37, 38, 39
シアター	20
自動調整	41
シャープネス	40
仕様一覧	105
情報メニュー	46
消耗品	93
初期化メニュー	47
ズームリング	7
スクリーンサイズ	76
スタートアップスクリーン	44
スポーツ	20
スライド式レンズカバー	7
スリープモード	45
静止	23
設置モード	44
設定メニュー	43
全初期化	47
全ロック	34

操作パネル	10
操作ボタンロック	34, 43

タ

ターゲットスコープ	29
対応解像度	98
台形補正	43
ダイナミック	20
ダイレクトパワーオン	45
テンキーボタン	12, 15
電源インジケータ	51
電源端子	8, 9
電池の交換方法	67
天吊り	44
天吊固定部	16
問い合わせコード	33
同期	41
同期情報	46
動作温度範囲	105
動作設定	45
投写距離	76
トップメニュー	37, 38, 39
トラッキング	41

ナ

入力解像度	41, 46
入力検出	10, 11, 14
入力信号	46
入力信号方式	41
入力ソース	46



ハ

排気口	7
背景表示	44
パスワードプロテクト	31
パスワードプロテクトシール	31
ビデオ信号方式	42, 46
ビデオ端子	8, 9
表示位置	41
表示設定	44
フォーカスリング	7
フォト	20
プレゼンテーション	20
プログレッシブ変換	41
フロント	44
フロントフット	7
ヘルプ機能	49
保存温度範囲	105
本機の掃除	66

マ

マウスポインタ	85
メッセージ表示	44
メニュー	37, 38, 39
モニタ出力端子	9

ヤ

ユーザーロゴ	73
ユーザーロゴ保護	31
用語解説	94

ラ

ランプインジケータ	51
ランプカバー	7
ランプ点灯時間	46
ランプ点灯時間の初期化	47, 71
ランプの交換時期	68
ランプの交換方法	69
リア	44
リアスクリーン	65
リアフット	16
リフレッシュレート	46
リモコン	14
リモコン受光部	7, 8, 9
リモコン発光部	13, 15



ご注意

- (1) 本書の内容の一部、または全部を無断で転載することは固くお断りいたします。
- (2) 本書の内容については、将来予告なしに変更することがあります。
- (3) 本書の内容については万全を期して作成いたしましたが、万一ご不審な点や誤り、お気付きの点がございましたら、ご連絡くださいますようお願いいたします。
- (4) 運用した結果の影響につきましては、(3)項にかかわらず責任を負いかねますのでご了承ください。
- (5) 本製品がお客様により不適當に使用されたり、本書の内容に従わずに取り扱われたり、またはエプソンおよびエプソン指定の者(裏表紙参照)以外の第三者により、修理、変更されたこと等に起因して生じた損害等につきましては、責任を負いかねますのでご了承ください。
- (6) エプソン純正品、およびエプソン品質認定品以外のオプション品または消耗品、交換部品を装着してトラブルが発生した場合には、責任を負いかねますのでご了承ください。
- (7) 本書中のイラストや画面図は実際と異なる場合があります。

使用限定について

本製品を航空機・列車・船舶・自動車などの運行に直接関わる装置・防災防犯装置・各種安全装置など機能・精度などにおいて高い信頼性・安全性が必要とされる用途に使用される場合は、これらのシステム全体の信頼性および安全維持のためにフェールセーフ設計や冗長設計の措置を講じるなど、システム全体の安全設計にご配慮いただいた上で当社製品をご使用いただくようお願いいたします。本製品は、航空宇宙機器、幹線通信機器、原子力制御機器、医療機器など、極めて高い信頼性・安全性が必要とされる用途への使用を意図しておりませんので、これらの用途には本製品の適合性をお客様において十分ご確認のうえ、ご判断ください。

本機を日本国外へ持ち出す場合の注意

電源ケーブルは販売国の電源仕様に基づき同梱されています。本機を販売国以外でお使いになるときは、事前に使用する国の電源電圧や、コンセントの形状を確認し、その国の規格に適合した電源ケーブルを現地にてお求めください。

瞬低(瞬時電圧低下)基準について

本装置は、落雷などによる電源の瞬時電圧低下に対し不都合が生じることがあります。電源の瞬時電圧低下対策としては、交流無停電電源装置などを使用されることをお薦めします。

電源高調波について

この装置は、JIS C 61000-3-2「高調波電流発生限度値」に適合しております。

商標について

IBM、DOS/V、XGAは、International Business Machines Corp. の商標または登録商標です。

Macintosh、Mac、iMacは、Apple Computer Inc. の登録商標です。

Windows、Windows NT、PowerPointは米国マイクロソフトコーポレーションの米国及びその他の国における商標または登録商標です。

ドルビーはドルビーラボラトリーズの商標です。

HDMI とHigh-Definition Multimedia Interface は

HDMI Licensing LLCの商標、または登録商標です。 

なお、各社の商標および製品商標に対しては特に注記のない場合でも、これを十分尊重いたします。

EPSON

●エプソンのホームページ <http://www.epson.jp>

各種製品情報・ドライバ類の提供、サポート案内等のさまざまな情報を満載したエプソンのホームページです。

インターネット エプソンなら購入後も安心。皆様からのお問い合わせの多い内容をFAQとしてホームページに掲載しております。ぜひご利用ください。

FAQ <http://www.epson.jp/faq/>

●プロジェクターインフォメーションセンター 製品の操作方法・お取り扱い等、技術的な問い合わせに電話でお答えします。

050-3155-7010 【受付時間】月～金曜日9:00～20:00 土曜日10:00～17:00（祝日、弊社指定休日を除く）

◎上記電話番号をご利用できない場合は、0263-54-5800へお問い合わせください。

●エプソンサービスコールセンター

修理に関するお問い合わせ・出張修理・保守契約のお申し込み先

050-3155-8600 【受付時間】9:00～17:30 月～金曜日（祝日、弊社指定休日を除く）

◎上記電話番号をご利用できない場合は、042-511-2949へお問い合わせください。

●修理品送付・持ち込み依頼先

お買い上げの販売店様へお持ち込みいただくか、下記修理センターまで送付願います。

拠点名	所在地	TEL
札幌修理センター	〒060-0034 札幌市中央区北4条東1-2-3 札幌フコク生命ビル10F エプソンサービス(株)	011-219-2886
松本修理センター	〒390-1243 松本市神林1563エプソンサービス(株)	050-3155-7110
東京修理センター	〒191-0012 東京都日野市日野347 エプソンサービス(株)	050-3155-7120
福岡修理センター	〒812-0041 福岡市博多区吉塚8-5-75 初光流通センタービル3F エプソンサービス(株)	050-3155-7130
沖縄修理センター	〒900-0027 那覇市山下町5-21 沖縄通関社ビル2F エプソンサービス(株)	098-852-1420

【受付時間】月曜日～金曜日 9:00～17:30（祝日、弊社指定休日を除く）

*予告なく住所・連絡先等が変更される場合がございますので、ご了承ください。

*修理について詳しくは、エプソンのホームページ <http://www.epson.jp/support/> でご確認ください。

◎上記電話番号をご利用できない場合は、下記の電話番号へお問い合わせください。

・松本修理センター:0263-86-7660 ・東京修理センター:042-584-8070 ・福岡修理センター:092-622-8922

●ドアtoドアサービス（修理品有償ピックアップサービス）に関するお問い合わせ先

ドアtoドアサービスとはお客様のご希望日に、ご指定の場所へ、指定業者が修理品をお引取りにお伺いし、修理完了後弊社からご自宅へお届けする有償サービスです。*梱包は業者が行います。

ドアtoドアサービス受付電話 **050-3155-7150** 【受付時間】月～金曜日9:00～17:30（祝日、弊社指定休日を除く）

◎上記電話番号をご利用できない場合は、0263-86-9995へお問い合わせください。

*平日の17:30～20:00および、土日、祝日、弊社指定休日の9:00～20:00の電話受付は0263-86-9995（365日受付可）にて日通諏訪支店で代行いたします。*ドアtoドアサービスについて詳しくは、エプソンのホームページ <http://www.epson.jp/support/> でご確認ください。

上記050で始まる電話番号はKDDI株式会社の電話サービスKDDI光ダイレクトを利用しています。

上記電話番号をご利用いただけない場合は、携帯電話またはNTTの固定電話（一般回線）からおかけいただくか、各◎印の電話番号におかけくださいますようお願いいたします。

●ショールーム *詳細はホームページでもご確認ください。 <http://www.epson.jp/showroom/>

エプソンスクエア新宿 〒160-8324 東京都新宿区西新宿6-24-1 西新宿三井ビル1F
【開館時間】月曜日～金曜日 9:30～17:30（祝日、弊社指定休日を除く）

エプソンスクエア御堂筋 〒541-0047 大阪市中央区淡路町3-6-3 NMプラザ御堂筋1F
【開館時間】月曜日～金曜日 9:30～17:30（祝日、弊社指定休日を除く）

●MyEPSON

エプソン製品をご愛用の方も、お持ちでない方も、エプソンに興味をお持ちの方への会員制情報提供サービスです。お客様にピッタリのおすすめ最新情報をお届けしたり、プリンタをもっと楽しくお使いいただくお手伝いをします。製品購入後のユーザー登録もカンタンです。さあ、今すぐアクセスして会員登録しよう。

インターネットでアクセス！

<http://myepson.jp/>

▶ カンタンな質問に答えて会員登録。

●消耗品のご購入

お近くのエプソン商品取扱店及びエプソンダイレクト（ホームページアドレス <http://www.epson.jp/shop/>）または通話料無料 0120-545-101) でお買い求めください。(2007年9月現在)

エプソン販売株式会社

〒160-8324 東京都新宿区西新宿6-24-1 西新宿三井ビル24階

セイコーエプソン株式会社

〒392-8502 長野県諏訪市大和3-3-5